

DENSO

Свечи зажигания и Свечи накаливания

| Каталог 2013/2014



Driven by
Quality

Свечи зажигания и Свечи накаливания

Обзор

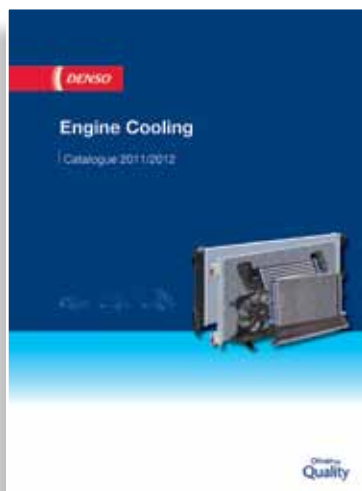

Свечи зажигания и Свечи накаливания

Содержание

4	О компании
7	СВЕЧИ ЗАЖИГАНИЯ
8	Ассортимент
9	Установка свечи зажигания
10	Устройство свечи зажигания
11	Система обозначения свечей зажигания
13	Типы свечей зажигания
16	Свечи зажигания ТТ
18	Иридиевые свечи зажигания
20	Свечи зажигания для двигателей на СПГ
22	Таблица замены стандартных свечей на ТТ и иридиевые
28	Обновления ассортимента
33	Применяемость свечей зажигания для европейских автомобилей
239	Применяемость свечей зажигания для российских автомобилей
249	Применяемость свечей зажигания для японских автомобилей
293	Руководство покупателя
323	Таблица взаимозаменяемости
388	Сокращения
391	СВЕЧИ НАКАЛИВАНИЯ
392	Ассортимент
392	Установка свечи накаливания
393	Устройство свечи накаливания
394	Обновления ассортимента
397	Таблица применений
479	Руководство покупателя
491	Таблица взаимозаменяемости
501	Руководство-фотогид
517	Технические сведения
527	Сокращения

Свечи зажигания и Свечи накаливания

О компании

Мировой лидер

Покупая свечу зажигания, свечу накаливания или другую деталь под маркой DENSO, вы приобретаете нечто большее, чем видите. В этой детали сконцентрирован весь шестидесятилетний опыт разработки и производства автокомпонентов одного из мировых лидеров и пионера индустрии. Корпорация DENSO, штаб-квартира которой находится в городе Кария (Япония), – второй по величине в мире поставщик оригинального оборудования для автопроизводителей и ведущий разработчик передовых технологий, систем и компонентов. Компания является экспертом в разработке и производстве деталей различных систем автомобиля – от управления двигателем, систем климат-контроля и бортовой электроники до систем безопасности автомобиля, деталей для гибридных автомобилей и электронных систем. Число сотрудников компании, работающих в 32 странах мира, насчитывает 120 000 человек. Компоненты DENSO устанавливаются на конвейеры всех ведущих мировых производителей автомобилей, и, как результат, в 9 автомобилях из 10 по всему миру вы найдете компоненты, произведенные DENSO.

Компания DENSO ежегодно инвестирует около 8% общей прибыли в исследования, что помогает ей удерживать лидирующие позиции в инновационных разработках наиболее важных деталей и систем автомобиля. Вот лишь несколько известных инновационных продуктов, разработанных компанией DENSO: первые иридиевые свечи зажигания (с самым тонким в мире центральным заземляющим электродом, диаметром 0,4 мм, из иридиевого сплава), система впрыска топлива Common-rail в 2000 атм для дизельных двигателей; пьезо-инжекторы; керамические свечи накаливания и эжекторная технология кондиционирования воздуха.

История производства

История DENSO берет начало в 1949 году, когда экономика Японии после второй мировой войны переживала упадок. Компания Toyota, один из крупнейших автопроизводителей страны, была вынуждена выделить свой завод по производству электрического оборудования в независимую компанию под названием NIPPONDENSO, что дословно переводится как «японское электрическое оборудование». Изначально компания производила автомобильные радиаторы, стартеры, генераторы и распределители зажигания, но за короткое время диверсифицировала свою деятельность и стала также выпускать детали для бытовых электрических приборов, используя технологии производства автомобильного оборудования. Одним из наиболее выдающихся достижений NIPPONDENSO стала разработка первых в мире электромобилей, этот проект стал основой для формирования «Духа соперничества и дальновидности», являющегося сегодня краеугольным камнем философии бизнеса DENSO.

В течение десятилетия профессионализм и производственные возможности DENSO стремительно росли. К началу 1960-х годов новые представительства компании были открыты в Японии и США. В 1973 году компания DENSO вышла на европейский рынок, открыв рядом с Амстердамом свое представительство – DENSO Europe B.V., которое одновременно являлось дочерним предприятием компании в Нидерландах и ее штаб-квартирой в Европе. В настоящее время в ведении DENSO Europe B.V. находятся одиннадцать заводов, научно-исследовательские лаборатории и испытательные центры в Германии, Великобритании, Италии и Швеции. Компания DENSO Europe постоянно совершенствует свои знания, разрабатывая высокоэффективные компоненты для оборудования болидов и мототехники гоночных команд.

Высокое качество для вторичного рынка

Очень важно и то, что в последние годы на вторичном рынке автозапчастей Европы также доступны новейшие технологии DENSO. Команда экспертов штаб-квартиры DENSO в Нидерландах сформировала ряд программ по запасным частям оригинального качества специально для европейских дистрибьюторов и сервисов. Изготовленные в полном соответствии со стандартами оригинального оборудования, автокомпоненты, включенные в эти программы, обладают превосходными рабочими характеристиками. Для вторичного рынка DENSO предлагает программы по компрессорам и конденсаторам систем кондиционирования, радиаторам, кислородным датчикам, свечам зажигания, свечам накаливания, салонным фильтрам, щеткам стеклоочистителей, деталям дизельных двигателей, стартерам и генераторам.



Свечи зажигания и Свечи накаливания

О компании

Продукция для вторичного рынка запчастей



Свечи зажигания

- > Широчайшая программа по свечам зажигания оригинального качества
- > Более 6450 применений, покрывающих 99% парка автомобилей
- > В ассортименте стандартные, платиновые, иридиевые свечи зажигания, а также последняя разработка – свечи ТТ.
- > Свечи зажигания для мотоциклов, водных судов и малых двигателей



Свечи накаливания

- > Одна из лучших программ свечей накаливания по глубине ассортимента и качеству продукции
- > Оригинальное качество, свечи с продолжительным послепусковым нагревом, керамические и свечи с мгновенным разогревом
- > 130 позиций покрывают 98% парка автомобилей
- > Превосходные показатели при холодном пуске с быстрым разогревом менее двух секунд; непревзойденная надежность и послепусковой нагрев до шести минут



Кислородные датчики

- > Программа соответствует спецификациям оригинального оборудования
- > Регулирующие датчики (устанавливаются перед катализатором) и диагностические датчики (устанавливаются за катализатором)
- > Кислородный датчик с подогревателем и без, датчики соотношения воздух/топливо (линейного типа), а также титановые датчики; датчики универсальные и с разъемом
- > 391 позиция и 4100 применений покрывают около 55% парка европейских автомобилей



Щетки стеклоочистителя

- > Щетки оригинального качества производятся в соответствии с высочайшими стандартами, обеспечивающими непревзойденную надежность и эффективность очищения
- > Программа покрывает 87% парка автомобилей
- > 50 позиций для более 1430 применений
- > Уникальная система крепления с несколькими зажимами, обеспечивающая совместимость с большинством европейских автомобилей
- > В ассортименте стандартные, гибридные и плоские щетки стеклоочистителя



Катушки зажигания DENSO

- > Легкость и компактность - инновационный, компактный управляющий контур
- > Высокая надежность - использование самых высококачественных материалов
- > Высокая эффективность - улучшенная магнитная отдача катушки; специальная конструкция обеспечивает поддержание стабильно высокой энергии разряда, снижает радиопомехи и устраняет пропуски в зажигании



Датчики массового расхода воздуха DENSO

- > Легкость и компактность - специальная конструкция перепускного канала и схемы управления снижают размер и вес
- > Высокая надежность – особая структура перепускного канала защищает сенсорный элемент.
- > Высокая точность измерений благодаря конструкции перепускного канала
- > Защита датчика от загрязнения продлевает срок службы датчика
- > Простота установки – это дает возможность использовать датчик в воздушных системах самых разных типов.

Свечи зажигания и Свечи накаливания

О компании



Топливные насосы

- > Низкий уровень шума
- > Точность измерения давления
- > Высокая производительность
- > Все модели Toyota



Клапаны рециркуляции отработавших газов (EGR)

- > Точность
- > Долговечность
- > Снижение токсичности отработавших газов
- > Все модели Toyota (дизельные двигатели)



Детали для дизельных двигателей

- > DENSO – третий по величине в мире разработчик и производитель систем Common-Rail для дизельных двигателей, доля компании на мировом рынке оригинального оборудования для дизельных двигателей составляет 15%
- > Программа для вторичного рынка включает системы Common-Rail, инжекторы и ТНВД, а также специальное оборудование для ремонта и диагностики



Стартеры и генераторы

- > Постоянное расширение ассортимента, уже превысившего 400 наименований стартеров и генераторов оригинального качества для более чем 900 применений
- > Самое большое покрытие для автомобилей Toyota – почти 60%
- > Подходит для большого числа автомобилей, включая Ford, Opel, BMW, Fiat, Land Rover и Toyota
- > В программе не используются восстановленные детали.



Системы охлаждения и кондиционирования

- > Более 2600 позиций
- > 21 группа товаров
- > Более 450 оригинальных компрессоров кондиционеров для автомобилей таких марок, как Toyota, Renault, Peugeot, Citroën, Mercedes, Volkswagen, Audi, BMW
- > Программа теплообменников оригинального качества (радиаторы, конденсаторы, радиаторы отопителя, промежуточные охладители)



Салонные фильтры

- > Салонные фильтры оригинального качества от мирового лидера в разработке оригинальных автомобильных систем отопления, вентиляции и кондиционирования воздуха (HVAC)
- > Программа покрывает почти 85% парка европейских автомобилей
- > Усовершенствованные комбинированные и противопыльные фильтры
- > 286 позиций и 900 применений

DENSO Свечи зажигания



Преимущество DENSO

DENSO устанавливает стандарты в технологии производства свечей зажигания с 1959 года. Мы сами разрабатываем все типы свечей и производим их на собственных заводах, сертифицированных по QS 9000 и ISO 9000, и нашим стандартом является «ноль дефектов». Мы обеспечиваем эти высочайшие эксплуатационные характеристики и для рынка автозапчастей. Свечи зажигания DENSO: стандартные, платиновые, иридиевые и ТТ – покрывают весь постоянно расширяющийся диапазон применения. Чтобы обеспечить оптимальные рабочие характеристики двигателя, выбирайте свечи зажигания DENSO для любых автомобилей, мотоциклов, водного транспорта и малых моторов.

Ассортимент

Стандартные

- > Медно-стеклянное уплотнение обеспечивает рассеивание тепла
- > Стандартный U-образный паз
- > Глубоко вставленный медный сердечник
- > Теплостойкое никелевое покрытие

Double Platinum (Longlife)

- > Улучшенный, более надежный запуск
- > Более полное сгорание (уменьшение выбросов)
- > Лучшая способность преодолевать неточности настройки
- > Великолепные приемистость и ускорение
- > Технология, испытанная в гонках

Twin Tip (ТТ)

- > Центральный и боковой электрод с выступом из никелевого сплава
- > Низкая токсичность выхлопных газов
- > Экономия топлива
- > Ровная работа двигателя даже в экстремальных ситуациях
- > Наилучшее соотношение цена/качество среди свечей зажигания

Iridium Longlife, Iridium Tough, Iridium Power

- > Великолепная воспламеняемость
- > Низкое требуемое напряжение
- > Лучшая динамика и стабильность работы
- > Меньший расход топлива
- > Более продолжительный срок службы

Iridium Racing

- > Технология Формулы-1
- > Максимальное ускорение
- > Высокая надежность
- > Повышенная эффективность

Super Ignition (SIP)

- > Два супер-тонких долговечных электрода – центральный и боковой
- > Новейшая технология свечей зажигания
- > Используются как OE в автомобилях Honda, Hyundai, Kia, Lexus, Nissan, Mitsubishi, Mazda, Subaru, Toyota и Volvo
- > Наивысшая эффективность
- > Продолжительный срок службы

Тип Спецификация	Стандартные	Платиновые	ТТ	Иридиевые					
	Standard	Platinum	Twin Tip (ТТ)	Iridium OEM ⁵	Iridium long life ⁵	SIP	Iridium Power	Iridium tough	Iridium racing
U-образная канавка	+ ¹	-	-	-	-	-	+ ²	-	-
Конический боковой электрод	Некоторые типы ³	-	-	-	-	Некоторые типы	+ ²	-	-
Материал бокового электрода	Обычный	Платиновая накладка	Никелевый сплав	Платиновая накладка	Платиновая накладка	Платиновый 0.7 мм	Увеличенная	Платиновая накладка ⁶	Полностью платиновая
Центральный электрод	2.5 мм	1.1 мм	1.5 мм	0.7 мм	0.4 мм	0.55 мм	0.4 мм	0.4 мм	0.4 мм ⁴
Доступные калильные числа	9-27	16-22	16-20	16-22	16-27	20-24	16-34	16-24	24-35
Резистор	Большинство типов	Все типы	Все типы	Все типы	Все типы	Все типы	Все типы	Все типы	Все типы
Высокий КПД	+	++	+++	++++	++++	+++++	++++	++++	+++++
Экономия топлива	Хорошая	Лучше	Лучше	Наилучшая	Наилучшая	Наилучшая	Наилучшая	Наилучшая	-
Долговечность	Обычная	Долговечная	Обычная	Долговечная	Долговечная	Долговечная	Обычная	Долговечная	Только для гонок

¹ Типы свечей зажигания без U в наименовании типа не имеют U-образного паза

² Не применяются для IU24A, IU27A, IU31A, IUF27A и IUF31A

³ Типы свечей зажигания с Z в наименовании типа имеют заземляющий электрод конической формы

⁴ За исключением типов с поверхностным зазором

⁵ Типы OEM, только для некоторых машин

⁶ Доступна свеча зажигания Double Need iridium с платиновой иглой на заземляющем электроде

Установка свечи зажигания

Рекомендуемые момент и угол затяжки для свечей DENSO.

1. Используйте гаечный ключ, соответствующий шестиграннику свечи, и будьте осторожны, чтобы не повредить изолятор.
2. При замене свечей следите за тем, чтобы масло и прочие загрязнения на наружной части свечи не попали внутрь двигателя.
3. При установке свечей очистите сторону фланца двигателя и устанавливайте свечи зажигания, убедившись в наличии прокладки на ее фланце.
4. Убедитесь в том, что свечи зажигания расположены вертикально, и затяните их усилием руки то тех пор, пока их более завернуть нельзя (A+B).
5. Затем используйте свечной ключ для точной затяжки до нужного момента или угла поворота, указанного в таблице ниже (C+D).

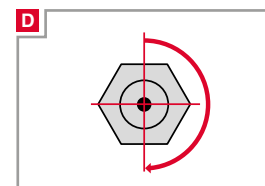
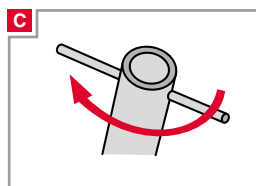
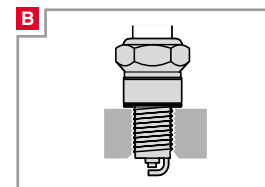
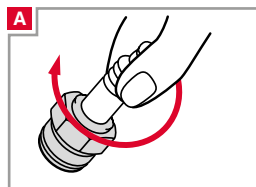

РЕКОМЕНДУЕМЫЕ ВЕЛИЧИНЫ МОМЕНТОВ ЗАТЯЖКИ ПРИ УСТАНОВКЕ					
Размер резьбы	Рекомендуемый момент	Рекомендуемое число оборотов		Новая свеча зажигания	Использ. свеча зажигания
Прокладка	M8 Тип Y	8-10 Нм	± 1 обор.	± 1/12 обор.	
	M10 Тип U, N	10-15 Нм	± 2/3 обор.	± 1/12 обор.	
	M10 Прокладка из нержавеющей стали	10-15 Нм	± 3/4 обор.	± 1/12 обор.	
	M12 Тип SXU, X, XE, XU, ZXE, ZXU	15-20 Нм	± 1/3 обор.	± 1/12 обор.	
	M14 Тип FK, J, K, KJ, P, PK, PKJ, PQ, Q, QJ, QL, S, SF, SK, SKJ, SV, SVK, VK, VKJ, W, ZT	20-25 Нм	± 1/2 обор.	± 1/12 обор.	
	M14 Прокладка из нержавеющей стали	20-25 Нм	± 2/3 обор.	± 1/12 обор.	
	M18 Тип L, M, MA, MW	30-40 Нм	± 1/4 обор.	± 1/12 обор.	
Коническое гнездо	M14 Тип PT, PTJ, T	20-30 Нм	± 1/16 обор.	± 1/16 обор.	
	M18 Тип MA	30-40 Нм	± 1/4 обор.	± 1/12 обор.	



Если нити резьбы покрыты густой смазкой, то затяжка до рекомендуемого момента приведет к излишней затяжке; это связано с вытеканием смазки. Не используйте смазку для резьбы.

Затяжка моментами и углами, превосходящими те, которые показаны справа, может приводить к повреждению двигателя и в дальнейшем к тому, что свеча зажигания может вырваться из резьбы.

Устройство свечи зажигания

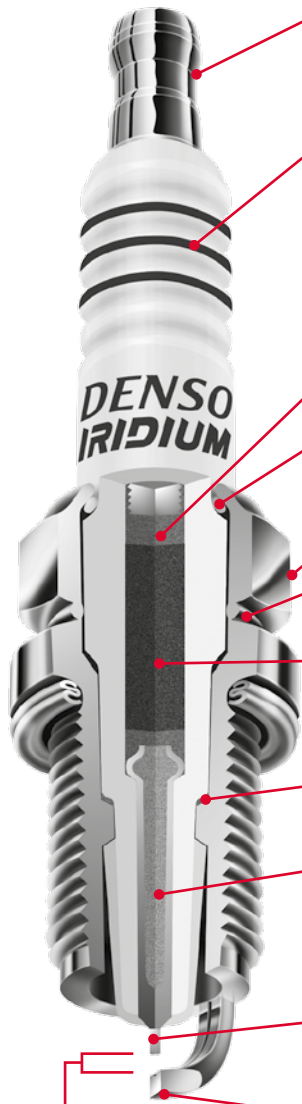

Клемма

Керамический изолятор

- > На его поверхности имеются пять ребер
- > Это снижает потери напряжения и предотвращает пропуски искровых разрядов
- > Используется оксид алюминия высокой чистоты
- > Хорошая электрическая изоляция, долговечность и теплопроводность
- > Химическая стабильность

Специальное медно-стеклянное уплотнение

- > Хорошие газонепроницаемость, долговечность и теплопроводность.

Кольцо

Корпус

- > Никелевое покрытие с высокими антикоррозийными свойствами

Запрессовка при электрическом нагреве

- > Термостойкость, хорошая герметичность и малые изменения в диапазоне нагрева.

Резистор

- > Сопротивление 5 ком, снижает радиопомехи.

Уплотнение

Центральный электрод с сердечником из меди

- > В сравнении с другими производителями здесь больше меди, что улучшает термические характеристики.
- > Мощная устойчивая искра в диапазоне от малых до высоких скоростей.

Центральный электрод

- > Свечи зажигания DENSO IRIDIUM имеют самый тонкий центральный электрод диаметром 0,4 мм

Заземляющий электрод



- > Доступны с U-образной канавкой, обеспечивающей более полное сгорание горючего.
- > Конусообразная форма гарантирует стабильность зажигания

Искровой зазор

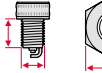

Иридиевые / Платиновые / Стандартные

ОБОЗНАЧЕНИЕ СВЕЧЕЙ ЗАЖИГАНИЯ DENSO									
	W	16	E	XR	-U	11			
	K	20		PR	-A	11			
	XU	22	H	CR	-11S				
Тип благородного металла	Диаметр резьбы и размер шестигранника	Калильное число			Длина резьбы	Тип электрода	Конфигурация зазора	Зазор	
D ... Иридиевый центральный электрод диаметром 0.7 мм с платиновой иглой на боковом электроде (SIP)	C 12x14.0 L 18x22.2 (Длина резьбы: 12.7 мм) M 18x25.4 (Длина резьбы: 12 мм) MA 18x20.6 (Коническое гнездо, длина резьбы: 12 мм) MW 18x20.6 (Длина резьбы: 12 мм) J 14x20.6 (Выступающая свеча) K 14x16.0 KJ 14x16.0 (Выступающая свеча) LP 14x20.6 (Свеча для двигателей, работающих на СПГ, работающая на СПГ) Q 14x16.0 QJ 14x16.0 (Выступающая свеча) QL 14x20.6 (Длинный цилиндрический корпус) S 14x20.6 (Свеча с поверхностным зазором) T 14x16.0 (Коническое гнездо) W 14x20.6 14x19.0 (Компактный тип) X 12x18.0 XE 12x14.0 XU 12x16.0 N 10x16.0 U 10x16.0 Y 8x13.0	DENSO 4 9 14 16 20 22 24 27 29 31 32 34 35	NGK 2 4 5 6 8 9 9.5 10.5 11 11.5	CHAMPION 18 16,14 12,11 10,9 8,7 6,63,61 4,5,9 57 53	BOSCH 10 9 8 7,6 5 4 3 2	A 19.0 mm (Выступ электродов: 7.0 mm) J16AR-U11 A 21.5 mm S29A B 19.0 mm (Выступ электродов: 9.5 mm) J16BR-U C 19.0 mm (Выступ электродов: 5.0 mm) KJ20CR-L11 D 19.0 mm (Экран 2) K20DTR-S11 E (Прокладка) 19.0 mm W16EX-U E (Прокладка) 20.0 mm W25EBR E (Коническое гнездо) 19.0 mm T16EPR-U F 12.7 mm W20FP-U FE 19.0 mm (Резьба на половину длины) U24FER9 G 19.0 mm (Экран 3.5) PK20GR8 G 19.0 mm (Экран 3) X27GPR-U H 26.5 mm QJ16HR-U H 19.0 mm (Выступ электродов: 8.5 mm) K16HPR-U11 L 11.2 mm W14L N (Коническое гнездо, резьба на половину длины) 17.5 mm T20NR-U11 V (Коническое гнездо) 25.0 mm PT16VR13 Нет 9.5 mm W14M-U 11.2 mm L14-U, M24S 19.0 mm SK20R11 21.5 mm S29A Нет (Коническое гнездо) 8.3 mm T20M-U 11.2 mm T16PR-U	A Двойные заземляющие электроды W22EA AY Двойные заземляющие электроды; наклонные J16AY B Тройные заземляющие электроды W22EB BG Тройные заземляющие электроды (экранированная) SK20BGR11 C Экран 1.5mm SXU22HCR11 D 4 заземляющих электрода W27EDR D Выступающая (1.5 mm выступ, выступ электродов 3.5 mm) XU22HDR9 E Экран: 2.0mm FXE20HE11 K Выступающая (1 mm выступ) W16EKR-S11 LM Компактный тип (Размер шестигранника 20.6 mm) W14LM-U M Укороченная головка изолятора W27EMR-C M Компактный тип (размер шестигранника 19.0 mm) W20M-U P Выступающая (1.5 mm выступ) W16EP-U Q Выступающая 2 mm, выступ электродов 3.5 mm R 5 кОм резистор K16R-U S Полуповерхностный зазор (0 mm выступ) W22ES-U S Иридий на одной стороне KJ20SR11 T Двойные заземляющие электроды K16TR11 TM Двойные заземляющие электроды K22TMR11 TN Двойные заземляющие электроды K22TNR-S X Сильно выступающая (2.5 mm выступ) W16EX-U	-A Специальная характеристика SK16PR-A11 -B Специальная характеристика K16PSR-B8 -C Срезанный электрод W27EMR-C -D Заземляющий электрод с медным сердечником DK20PR-D13 -E Специальная характеристика SK16PR-E11 -F Специальная характеристика SK16PR-F11 -G Смазанная резьба (для двигателей СПГ) SK20R8-G -GL Платиновый центральный электрод X22EPR-GL -L Термостойкий заземляющий электрод K20PR-L11 -L 3.5 mm выступ изолятора свечи для мотоциклов W20FR-LUL -L Заглубленный изолятор для мотоциклов W20FR-L -M Увеличенный заземляющий SK20PR-M11S -N Для Yamaha и Kawasaki U27ESR-N -P Двойной слой платины на заземляющем электроде SK20R-P11 -P Односторонняя платиновая свеча K16PR-P11 -R 10K ом резистор K22PR-UR -S Полуповерхностный зазор W20EP-S11 -S Прокладка из нержавеющей стали U27FER9S -T Для СПГ SK20HR8-T -T Специальная характеристика FK20HBR11-T -TP Платиновый центральный электрод; конический заземляющий K20PR-TP11 -U U-образная канавка в заземляющем электроде K16PR-U -US Звездообразный центральный электрод W20M-US -V 1.3 mm диаметр, никелевый центральный электрод W27ES-V	5 0.5 mm (.020") 8 0.8 mm (.032") 9 0.9 mm (.035") 10 1.0 mm (.040") 11 1.1 mm (.044") 13 1.3 mm (.050") 14 1.4 mm (.055") 15 1.5 mm (.060") <Нет> Авто: 0.8 mm Мото: 0.7 mm <Исключения> P16R, PQ16R, PQ20R - 1.1 mm

IRIDIUM POWER® Серия Iridium Power (Power, Tough, Plus)

ОБОЗНАЧЕНИЕ СВЕЧЕЙ ЗАЖИГАНИЯ DENSO																																															
I	U	27	A																																												
VF	KN	20																																													
																																															
Высокоэффективные свечи	Диаметр, длина резьбы, размер шестигранника	Калильное число	Тип																																												
<p>I..... Иридиевый диам. 0.4 mm</p> <p>V..... Иридиевый диам. 0,4 mm с платиновой накладкой</p> <p>VF.. Иридиевый диам. 0.4 mm с платиновой иглой на боковом электроде (SIP)</p>	<p>< Диаметр резьбы X длина резьбы X размер шестигранника ></p> <p>CH... 12x26.5x14.0</p> <p>K..... 14x19.0x16.0</p> <p>KA... 14x19.0 (Экранированная, новые тройные электроды)x16.0</p> <p>KB... 14x19.0 (Новые тройные электроды)x16.0</p> <p>KBH.. 14x26.5 (Новые тройные электроды)x16.0</p> <p>KD... 14x19.0 (Экранированная)x16.0</p> <p>KN... 14x26.5x16.0</p> <p>NH... 10x19.0 (Резьба на половину длины)x16.0</p> <p>T..... 14x17.5 (Коническое гнездо)x16.0</p> <p>TF... 14x11.2 (Коническое гнездо)x16.0</p> <p>TL... 14x25.0 (Коническое гнездо, длинный изолятор)x16.0</p> <p>TV... 14x25.0 (Коническое гнездо)x16.0</p> <p>Q..... 14x19.0x16.0</p> <p>U..... 10x19.0x16.0</p> <p>UF... 10x12.7x16.0</p> <p>UH... 10x19.0 (Резьба на половину длины)x16.0</p> <p>W..... 14x19.0x20.6</p> <p>WF... 14x12.7x20.6</p> <p>WM... 14x19.0x20.6 (Компактный изолятор)</p> <p>X..... 12x19.0x18.0</p> <p>XEN.. 12x26.5 (Экран 2.0)x14.0</p> <p>XG... 12x19.0 (Экран 3.0)x18.0</p> <p>XU... 12x19.0x16.0</p> <p>XUH.. 12x26.5x16.0</p> <p>Y..... 8x19.0 (Резьба на половину длины)x13.0</p>	<table border="1"> <thead> <tr> <th>DENSO</th> <th>NGK</th> <th>CHAMPION</th> <th>BOSCH</th> </tr> </thead> <tbody> <tr> <td>16</td> <td>5</td> <td>12,11</td> <td>8</td> </tr> <tr> <td>20</td> <td>6</td> <td>10,9</td> <td>7,6</td> </tr> <tr> <td>22</td> <td>7</td> <td>8,7</td> <td>5</td> </tr> <tr> <td>24</td> <td>8</td> <td>6,63,61</td> <td>4</td> </tr> <tr> <td>27</td> <td>9</td> <td>4,59</td> <td>3</td> </tr> <tr> <td>29</td> <td>9.5</td> <td>57</td> <td></td> </tr> <tr> <td>31</td> <td>10</td> <td>55</td> <td>2</td> </tr> <tr> <td>32</td> <td>10.5</td> <td>53</td> <td></td> </tr> <tr> <td>34</td> <td>11</td> <td></td> <td></td> </tr> <tr> <td>35</td> <td>11.5</td> <td></td> <td></td> </tr> </tbody> </table>	DENSO	NGK	CHAMPION	BOSCH	16	5	12,11	8	20	6	10,9	7,6	22	7	8,7	5	24	8	6,63,61	4	27	9	4,59	3	29	9.5	57		31	10	55	2	32	10.5	53		34	11			35	11.5			<p>A..... Наклонный электрод, без U-образной выемки, форма неконусная</p> <p>B..... Изолятор, выступающий на 1.5 mm</p> <p>C..... Без U-образной выемки</p> <p>D..... Без U-образной выемки, заземляющий электрод из инконеля</p> <p>E..... Экран: 2 mm</p> <p>ES... Прокладка из нерж. стали</p> <p>F..... Специальная характеристика</p> <p>G..... Прокладка из нерж. стали</p> <p>I..... Выступ электродов: 4 mm; Изолятор, выступающий на 1.5 mm</p> <p>J..... Выступ электродов: 5 mm</p> <p>K..... Выступ электродов: 4 mm; Изолятор, выступающий на 2,5 mm</p> <p>L..... Выступ электродов: 5 mm</p> <p>T..... Для использования в газовых двигателях</p> <p>Y..... Зазор 0.8 mm</p> <p>Z..... Конусообразная форма</p>
DENSO	NGK	CHAMPION	BOSCH																																												
16	5	12,11	8																																												
20	6	10,9	7,6																																												
22	7	8,7	5																																												
24	8	6,63,61	4																																												
27	9	4,59	3																																												
29	9.5	57																																													
31	10	55	2																																												
32	10.5	53																																													
34	11																																														
35	11.5																																														

TT

ОБОЗНАЧЕНИЕ СВЕЧЕЙ ЗАЖИГАНИЯ DENSO																		
W	16	TT																
																		
Диаметр, длина резьбы, размер шестигранника	Калильное число	Тип																
<p>< Диаметр резьбы X длина резьбы X размер шестигранника ></p> <p>W..... 14x19.0x20.6</p> <p>K..... 14x19.0x16.0</p> <p>KN..... 14x26.5x16.0</p> <p>Q..... 14x19.0x16.0</p> <p>T..... 14x17.5x16.0</p> <p>WF... 14x12.7x20.6</p> <p>TV... 14x25.0x16.0</p> <p>XU... 12x19.0x16.0</p> <p>XUH... 12x26.5x16.0</p>	<table border="1"> <thead> <tr> <th>DENSO</th> <th>NGK</th> <th>CHAMPION</th> <th>BOSCH</th> </tr> </thead> <tbody> <tr> <td>16</td> <td>5</td> <td>12,11</td> <td>8</td> </tr> <tr> <td>20</td> <td>6</td> <td>10,9</td> <td>7,6</td> </tr> <tr> <td>22</td> <td>7</td> <td>8,7</td> <td>5</td> </tr> </tbody> </table>	DENSO	NGK	CHAMPION	BOSCH	16	5	12,11	8	20	6	10,9	7,6	22	7	8,7	5	<p>TT = Двойной наконечник (1.5 mm никелевый ЦЭ, 1.5 mm никелевый ЗЭ) ЦЭ = центральный электрод ЗЭ = земляной электрод</p>
DENSO	NGK	CHAMPION	BOSCH															
16	5	12,11	8															
20	6	10,9	7,6															
22	7	8,7	5															

Различные типы в программе свечей зажигания DENSO

В приведенном ниже обзоре обобщены различные конструкции в программе свечей зажигания DENSO, что облегчает выбор подходящей свечи для каждого конкретного случая

Standard

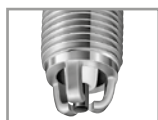

Свеча с тремя электродами

Пример K22PB/W20EPB

- > Три боковых электрода
- > Более длительный срок службы
- > Для Audi, VW, Citroën, Fiat, Mercedes-Benz, Renault



Свеча U-groove

Пример W16EX-U

- > Боковой электрод с пазом U-образной формы обеспечивает большую энергию зажигания
- > Легкое воспламенение даже бедных смесей
- > Полностью выступает (выступ изолятора 2,5 мм), таким образом, снижено загрязнение углеродом
- > Плавное начало движения и хорошие динамические характеристики



Свеча с полуповерхностным зазором для роторных двигателей

Пример S29A

- > Полуповерхностный разряд
- > Улучшенная воспламеняемость, сопротивление загрязнению и более длительный срок службы
- > Снижение потерь напряжения благодаря 7-реберной конструкции



Свечи с увеличенной длиной

Пример J16AR-U11

- > Боковой электрод с пазом U-образной формы для более эффективного зажигания
- > Зажигает даже бедные смеси
- > Положение искры сдвинуто внутрь камеры сгорания для более высокой эффективности сгорания, потребления топлива и ходовых характеристик

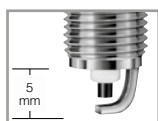

Пример KJ20CR11/KJ20CR-U11

- > Исключительно для автомобилей Mazda и Mitsubishi
- > KJ20CR11 без паза U-образной формы
- > KJ20CR-U11 имеет паз U-образной формы

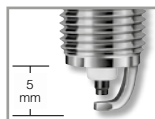

Свечи с увеличенной длиной

Пример KJ20CR-L11

- > Боковой электрод конусообразной формы
- > Более тонкий центральный электрод
- > Улучшение зажигания
- > Исключительно для автомобилей указанных марок

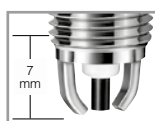

Пример J16AY

- > Исключительно для Daihatsu
- > Два боковых электрода обеспечивают длительный срок службы

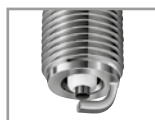

Свеча с полуповерхностным зазором

Пример W20EKR-S11/W20EPR-S11

- > Полуповерхностный разряд улучшает воспламеняемость и сопротивление загрязнению
- > W20EKR-S11 для Honda
- > W20EPR-S11 для Mitsubishi



Двухэлектродная свеча с полуповерхностным зазором

Пример W20ETR-S11

- > Двойной заземляющий электрод с промежутком 1 мм
- > Короткие боковые электроды, расположенные напротив, обеспечивает отличную надежность
- > Полное выступание способствует лучшему возгоранию
- > Новый дополнительный зазор повышает сопротивление загрязнению
- > Исключительно для Toyota и Daihatsu



Двухэлектродная свеча с закрытым полуповерхностным зазором

Пример K20DTR-S11/W20DTR-S11

- > Конструкция с полуповерхностным зазором
- > Конец резьбовой части продлен в камеру сгорания
- > Выступающая часть закрыта для повышения сопротивления загрязнению
- > Исключительно для Daihatsu и Subaru



Свеча с центральным электродом звездообразной формы

Пример W9LM-US

- > Используется для свечей малых двигателей
- > Создает более сильную искру и более легкий запуск двигателя
- > Снижает вероятность осечек
- > Снижает загрязнение углеродом
- > Имеет боковой электрод с U-groove

Standard

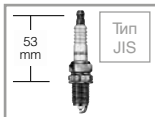

Свеча с уменьшенным шестигранником

Пример Q16R-U11/Q16PR-U11

- > Благодаря снижению размера шестигранника (16 мм), свеча получила меньшие размеры

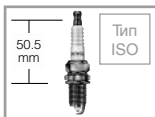

Свеча с уменьшенным шестигранником, совместимая со стандартом ISO

Пример K16-RU11/K16PR-U11

- > Совместима со стандартами ISO
- > Обратите внимание на установку: высота в установленном состоянии на 2,5 мм ниже, чем для типа Q



Малая свеча для малых автомобилей

Пример XU22EPR-U

- > Благодаря снижению размера шестигранника (16 мм), свеча совместима с малыми автомобилями
- > Размер резьбы 12 мм



Свечи с длинным корпусом

Пример QL20PR-U/QL20TR-S

- > Удлинение средней части свечи позволило сохранить установочные размеры
- > QL20TR-S имеет двойные боковые электроды и полуповерхностный зазор для более эффективного предотвращения загрязнения
- > Исключительно для Daihatsu



Свеча с коническим седлом

Пример T16EPR-U

- > Исключительно для неазиатских автомобилей, не имеющих уплотнительного кольца

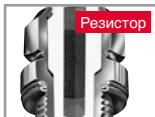

Свеча с резистором

Снижение радиопомех

- > Добавлен резистор 5 КОм между центральным электродом и сердечником центрального электрода
- > Снижает уровень радиопомех, производимых при зажигании
- > Основная часть новых автомобилей сейчас обычно выпускается со свечами с резистором

Platinum



Свеча Platinum

Пример РК20R11

- > Использование платины как для центрального электрода, так и для заземляющего электрода
- > Тонкий центральный электрод и платиновый наконечник снижают расход топлива, улучшают ходовые характеристики и повышают срок службы



Свеча Platinum для DLI (+ разряд)

Пример РК20R-P11

- > Увеличенные по размеру платиновые наконечники предотвращает износ при положительном (+) разряде



Удлиненная свеча Platinum

Пример РКJ20CR-L11

- > Положение искры сдвинуто вглубь камеры сгорания
- > Повышение эффективности сгорания
- > Улучшенное потребление топлива и ходовые характеристики



Свеча Platinum с двумя электродами

Пример РК20TR11

- > Части центрального электрода, обращенные к боковым электродам, имеют платиновые наконечники
- > Двухэлектродная конструкция требует меньшего напряжения при положительном (+) заряде



Свеча зажигания с односторонней платиной

Пример Q20PR-P11/K16PR-TP11

- > Только центральный электрод имеет платиновый наконечник, позволяющий сделать электрод тонким
- > Улучшенное потребление топлива, ходовые характеристики и срок службы
- > Боковой электрод имеет конусообразную форму для лучшего поджига

ТТ



Свеча ТТ

- > Впервые в свече зажигания использованы тонкие электроды, не содержащие драгоценные металлы
- > Отличается использованием центрального и бокового электродов с выступом диаметром 1.5 мм из никелевого сплава
- > Снижает токсичность выхлопных газов
- > Существенно экономит топливо
- > Надежный запуск в холодных условиях

Iridium



OE Super Ignition Iridium (SIP)

Пример FK20HR11

- > Революционная технология DENSO
- > Боковой электрод в форме иглы
- > Не имеющее себе равных снижение гасящего действия



OE Swеча Iridium

Пример SK16R-P11/SK20R11

- > Первый в мире сверхтонкий электрод из сплава иридия, диаметром 0,7 мм разработанный DENSO
- > Значительное улучшение воспламенения и срока службы



Iridium Power

Пример IK20

- > Сверхтонкий иридиевый центральный электрод диаметром 0,4 мм существенно улучшает зажигание и снижает необходимое напряжение пробоя
- > Выступающий центральный электрод у большинства типов
- > U-образный паз на боковом электроде у большинства типов
- > Обрезанный под конус боковой электрод у большинства типов



Iridium Tough

Пример VK20

- > Сверхтонкий иридиевый центральный электрод диаметром 0,4 мм существенно улучшает зажигание и снижает необходимое напряжение пробоя
- > Боковой электрод с платиновой накладкой позволяет достичь длительного срока службы



Iridium Tough Super Ignition (SIP)

Пример VFKN20

- > Ультратонкий иридиевый центральный электрод диаметром 0,4 мм значительно улучшает воспламеняемость
- > Платиновый заземляющий электрод в форме иглы диаметром 0.7 мм, улучшает воспламенение и ускорение

Лучшие показатели при меньших затратах

Если Вы хотите найти высокоэффективные долговечные свечи зажигания отличного качества, но без лишних затрат, тогда вы нашли, что искали!

Компания DENSO первой в мире запатентовала примененную свечах зажигания ТТ технологию Twin Tip с центральным электродом из никеля с уменьшенным до 1.5 мм диаметром и боковым электродом с наконечником так же уменьшенного до 1.5 мм диаметра. Свечи зажигания с улучшенным искрообразованием практически достигают эффективности высококачественных иридиевых свечей DENSO, но при этом не используя дорогостоящих драгоценных металлов. Одним словом - это лучшие показатели при меньших затратах!

Свечи зажигания ТТ – это:

- > Первые свечи зажигания с тонкими электродами, которые не содержат драгоценных металлов
- > Более тонкие боковой и центральный электроды обеспечивают лучшее искрообразование по сравнению с обычными свечами
- > Меньше объем склада, при том же диапазоне применимости: новые свечи охватывают те же применения меньшим количеством позиций!
- > Рассчитаны на водителей, для которых имеют значение соотношение цены и качества и экономия топлива.

Ассортимент

Линейка свечей зажигания ТТ за счет 15 позиций покрывает более 87% всего парка автомобилей.

СВЕЧИ ЗАЖИГАНИЯ ТТ	
МОДЕЛЬ	ПРИМЕНЯЕМОСТЬ
K16TT	Chevrolet Aveo, Hyundai Accent / Elantra / Getz
KN16TT	Citroen C4, Hyundai ix35, Kia Sportage, Nissan Almera, Suzuki SX4
K20TT	LADA Largus, Audi A4, Chevrolet Cruze / Lacetti, Renault Logan, Mitsubishi Lancer
KN20TT	Mitsubishi Colt, Nissan Primera / X-Trail, Peugeot Partner
Q16TT	Chevrolet (Daewoo) Matiz, Renault Clio / Megane
Q20TT	Honda Civic, LADA Granta / Kalina / Priora (16 кл. двиг.)
T16TT	Ford Mondeo / Escape, Mazda Tribute, Land Rover Discovery III
T20TT	Ford Focus / Mondeo, Mazda 3 / 6, Volvo S40 / V70
TV16TT	Ford Focus / Fusion / Mondeo, Opel Astra, Suzuki Grand Vitara
W16TT	GAZ (406 двиг.), Chevrolet (Daewoo) Matiz, Kia Rio, Opel Astra
W20TT	LADA (8 кл. двиг.), Daewoo Lanos / Nexia
W22TT	Moskvitch 407 / 2140, Renault Clio
WF20TT	Fiat Panda, Opel Astra / Corsa / Omega
XU22TT	Fiat 500 / Panda / Punto, Chevrolet Aveo, Ford Ka
XUN22TT	Hyundai Solaris / i20 / Elantra / ix35, Kia Ceed / Cerato / Sportage / Venga

Позиционирование

Свечи зажигания ТТ коммерчески позиционируются между платиновыми и иридиевыми свечами DENSO и обеспечивают отличные потенциал в продажах и прибыли.

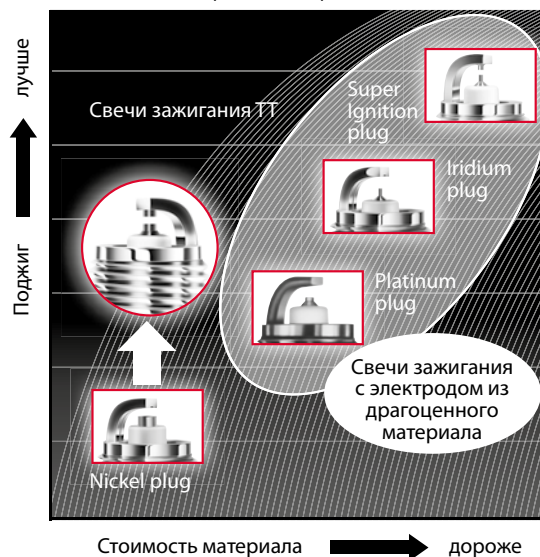

Преимущества

Сокращение выбросов в атмосферу

- > Результатом улучшенного искрообразования является более устойчивый процесс сгорания, что в свою очередь приводит к меньшему расходу топлива и значительному снижению выбросов CO и CH.

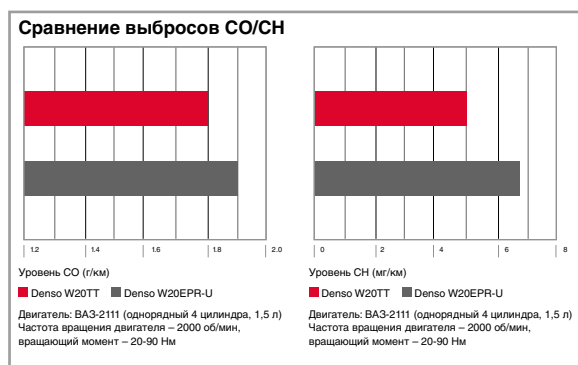

Созданы для холодных пусков

- Улучшенные показатели искрообразования для более надежного запуска двигателя
- > Поскольку теперь требуется более низкое напряжение для того, чтобы запустить ваш двигатель, то двигатель заводится намного быстрее и увереннее даже при экстремально холодных погодных условиях.
- > Благодаря исключительно тонкому центральному электроду диаметром 1,5 мм по сравнению со стандартным, размером в 2,5 мм, производимая искра получается намного более сильной, улучшая эффективность зажигания, что особенно важно при низких температурах.

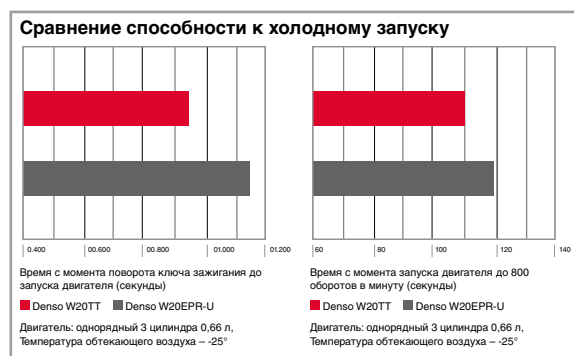

Экономия топлива

- Инновационная конструкция для снижения расхода топлива
- > Отличное искрообразование свечи улучшает воспламенение, что позволяет зажигать более бедные смеси. В результате пропуски зажигания происходят реже, чем при использовании стандартных свечей.
- > Тесты показывают, что при сравнении стандартных свечей со свечами ТТ, расход топлива улучшается на 5%, а это значит, что и ваши ежедневные, и длинные поездки становятся более экономичными.

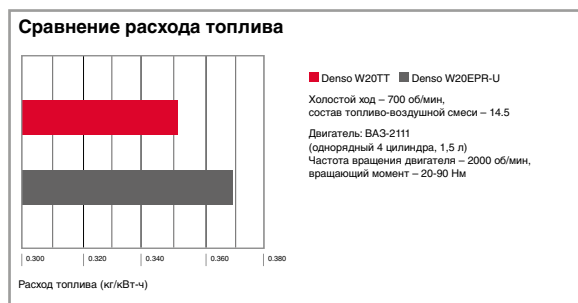

Iridium Power

Свечи Iridium Power, впервые в мире использующие иридиевый центральный электрод диаметром 0,4 мм, демонстрируют замечательную воспламеняемость и низкое требуемое напряжение, обеспечивая более высокий КПД вашего автомобиля:

> Улучшение отдачи КПД

Свечи Iridium Power характеризуются пониженным напряжением и высокой воспламеняемостью, гарантируя снижение пропусков и сбоев зажигания при значительном улучшении сгорания. За счет этого возрастает КПД двигателя.

> Улучшение ускорения

Благодаря устойчивому зажиганию, значительно улучшаются динамические характеристики.

> Повышение мощности

Центральный электрод диаметром 0,4 мм повышает мощность при разнообразных условиях езды на автомобиле

> Снижение расхода горючего

Даже на холостом ходу обеспечивается лучшая отдача с одновременным снижением расхода горючего и меньшим шумом

IRIDIUM POWER®

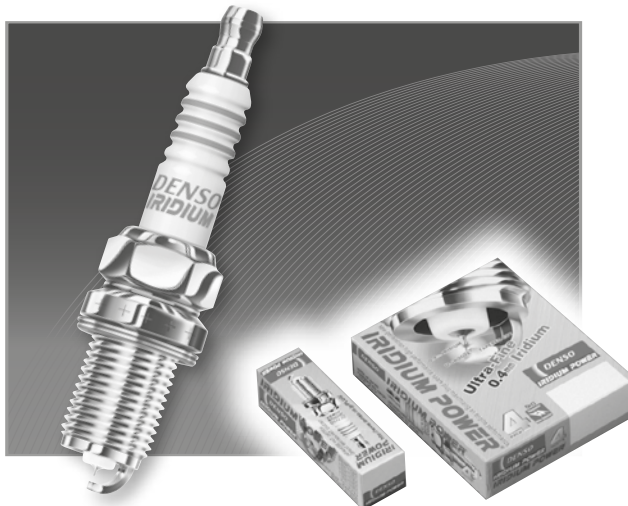

Сравнительный тест расхода горючего

Данные: Сравнение внутри фирмы

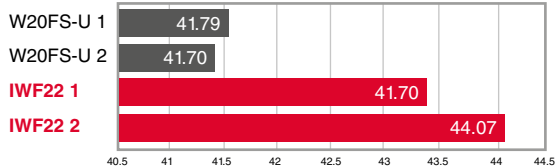

Тестируемое транспортное средство:

> Honda DIO (2-тактный 1-цилиндровый двиг., воздушное охлаждение, 50 куб. см)

Условия теста:

> скорость 30 км/час, полный вес 120 кг, длительность измерения 10 мин., скорость охлаждающего воздуха 30 км/час

Свечи зажигания Iridium Power,

улучшение показателей разгона

Данные: Сравнение внутри фирмы

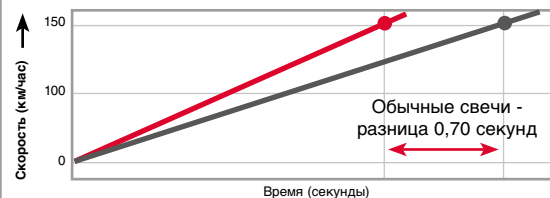

Испытуемое транспортное средство:

> 250 куб. см (2-цил. двигатель с водяным охлаждением, схема цил. V2)

Условия теста:

> Зафиксированная 6-я передача; дроссельная заслонка, открытая полностью от 50 км/час, с использованием устройства автоматического вождения.

Iridium Tough

Экономичные и долговечные

- > **Увеличенный срок службы**
Свечи Iridium Tough служат в 3 раз дольше обычных свечей зажигания.
- > **Снижение расхода горючего**
Более высокий КПД при одновременном снижении расхода горючего
- > **Улучшение воспламеняемости**
Реализованы более высокие характеристики зажигания благодаря нашему запатентованному центральному электроду диаметром 0,4 мм.
- > **Улучшение динамических характеристик**
Благодаря устойчивой воспламеняемости значительно улучшаются динамические характеристики.

IRIDIUM TOUGH®

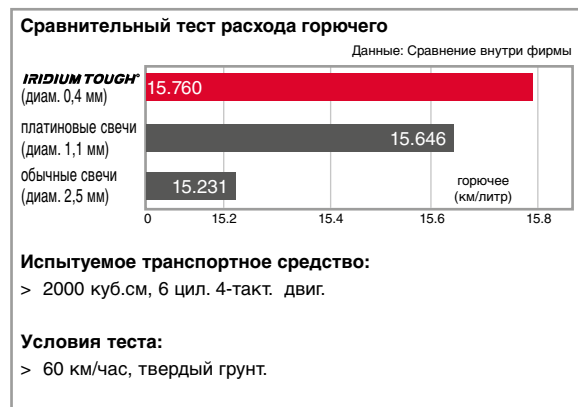

Iridium Tough Super Ignition (SIP)

- > Первая в мире иридиевая свеча 0,4мм с двумя игольчатыми электродами
- > Технология DENSO OEM доступна для рынка запчастей
- > Высокая производительность с наименьшим расходом топлива
- > Отличная воспламеняемость

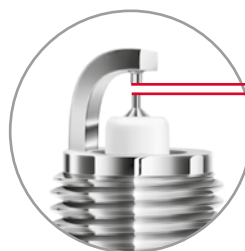

- Платиновый заземляющий электрод в форме иглы диаметром 0.7 мм, улучшает воспламенение и ускорение
- Ультратонкий иридиевый центральный электрод диаметром 0,4 мм значительно улучшает воспламеняемость

LPG Iridium Tough

Серия иридиевых свечей зажигания DENSO является оптимальным решением для двигателей, работающих на сжиженном газе. Свечи этой серии обладают самым маленьким в мире иридиевым центральным электродом диаметром 0,4 мм и платиновым наконечником на заземляющем электроде. Иридиевые свечи зажигания DENSO Iridium Tough отличаются высокой эффективностью и значительно увеличивают продолжительность жизни двигателей, работающих на газе.

За последние годы увеличилось количество автомобилей, работающих на сжиженном газе, а не на бензине. А это значит, что все больше и больше водителей автомобилей с газовым двигателем ищут такие свечи зажигания, которые будут полностью отвечать требованиям двигателей, работающих на СПГ.

Эти требования отличаются от требований традиционных двигателей, потому что сгорание газа отличается от сгорания бензина по двум причинам:

- > Напряжение, необходимое для зажигания газозвушной смеси СПГ, намного выше напряжения, требуемого для бензино-воздушной смеси. Однако употребление более высокого напряжения может испортить катушку зажигания или приведет к перебоям зажигания и снизит дорожные качества автомобиля.

Серия DENSO Iridium Tough, обладающая уникальным иридиевым центральным электродом диаметром 0,4 мм, может решить все эти проблемы, поскольку свечи зажигания этой серии производят самый сильный возможный разряд зажигания (чем тоньше наконечник, тем ниже требуемое напряжение и сильнее разряд).

- > Температура работы двигателя на сжиженном газе намного выше, чем двигателя, работающего на бензине (газовоздушная смесь горит при более высокой температуре).

Свечи серии DENSO Iridium Tough, изготовленные с использованием иридия и с платиновым наконечником на заземляющем электроде, обеспечивают максимальную износостойкость. Это возможно благодаря теплостойкости наконечника свечи зажигания, обеспечивающего бесперебойную работу при высоких температурах (материал обладает очень высокой температурой плавления).

IRIDIUM TOUGH®



ТАБЛИЦА ПЕРЕКРЕСТНЫХ ССЫЛОК СВЕЧЕЙ ЗАЖИГАНИЯ СПГ*

NGK	DENSO
LPG1	VK20 / VK20T**
LPG2	VW20 / VW20T**
LPG3	VQ20
LPG4	ITV16***
LPG5	VT20
LPG6	VK20
LPG7	VKH20
LPG8	VXU22
* Список применений расположен в последней колонке в разделе таблиц применения	
** Свеча для тяжелых условий эксплуатации	
*** Свеча Iridium Power	

Iridium Racing

Наивысшая производительность на гоночной трассе! Используйте свечи марки Iridium Racing и вы сможете оценить гонки как никогда раньше.

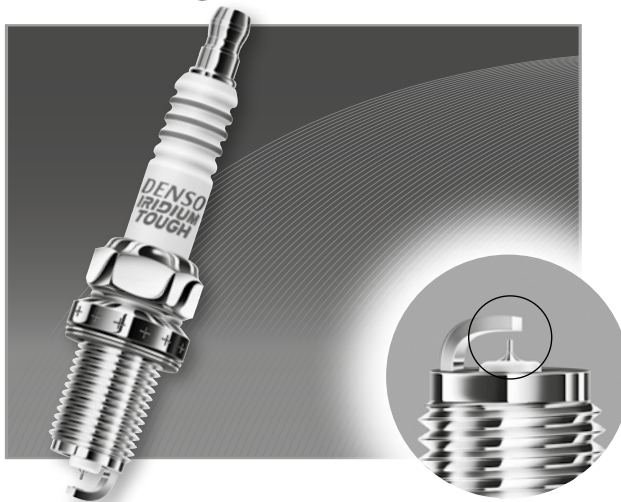
- > **Улучшение отдачи**
Больше мощности при идеальном цикле зажигания.
- > **Улучшение динамических характеристик**
Непревзойденные динамические характеристики на гоночной трассе.

IRIDIUM RACING®



Время разгона до 100 км/час (с) *

Свеча	13.9	14.0
IRIDIUM RACING	13.950	
Обычная свеча для гонок (электрод 0,8 мм)	13.985	

Трансп. ср-во:

- > 250 куб. см (2-тактный, 2-цилиндровый двиг. с водяным охлаждением)

Условия:

- > Разгон до 50 км/час, затем полный газ в течение 27 с (на 6-й передаче)

* Приведены внутрифирменные данные. К тому же, "Обычная свеча для гонок" – это продукция DENSO.

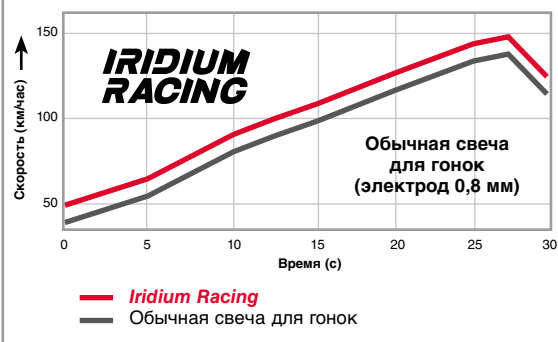

Свечи зажигания Iridium Racing, улучшение разгона

Данные: Сравнение внутри фирмы



Свечи зажигания

Таблица замены стандартных свечей на ТТ и иридиевые





DENSO	Technology Type				
DK20PR-D13	SIP	-	-	-	- / -
FK16HR11	SIP	-	-	VFKH16	- / -
FK16R11	SIP	-	-	-	- / -
FK20HBR11	SIP	-	-	VFKBH20	- / -
FK20HQR8	SIP	-	-	VFKH20	- / -
FK20HR11	SIP	-	-	VFKH20	- / -
FXE16HE11	SIP	-	-	-	- / -
FXE20HE11	SIP	-	-	VFXEH20E	- / -
FXE20HR11	SIP	-	-	VFXEH20	- / -
FXE22HR11	SIP	-	-	VFXEH22	- / -
FXE24HR11	SIP	-	-	-	- / -
GX8-1	Iridium	-	-	-	- / -
IA01-31	Iridium Racing	-	-	-	IA01-31 / -
IA01-32	Iridium Racing	-	-	-	IA01-32 / -
IA01-34	Iridium Racing	-	-	-	IA01-34 / -
IAE01-32	Iridium Racing	-	-	-	IAE01-32 / -
IAE01-34	Iridium Racing	-	-	-	IAE01-34 / -
IK01-24	Iridium Racing	-	-	-	IK01-24 / IK02-24
IK01-27	Iridium Racing	-	-	-	IK01-27 / IK02-27
IK01-31	Iridium Racing	-	-	-	IK01-31 / IK02-31
IK01-34	Iridium Racing	-	-	-	IK01-34 / -
IK02-24	Iridium Racing	-	-	-	IK01-24 / IK02-24
IK02-27	Iridium Racing	-	-	-	IK01-27 / IK02-27
IK02-31	Iridium Racing	-	-	-	IK01-31 / IK02-31
IK16	Iridium Power	-	IK16	VK16	- / -
IK16G	Iridium Power	-	IK16G	VK16G	- / -
IK16L	Iridium Power	-	IK16L	VKA16	- / -
IK20	Iridium Power	-	IK20	VK20	- / -
IK20G	Iridium Power	-	IK20G	VK20G	- / -
IK20L	Iridium Power	-	IK20L	VKA20	- / -
IK22	Iridium Power	-	IK22	VK22	- / -
IK22G	Iridium Power	-	IK22G	VK22G	- / -
IK24	Iridium Power	-	IK24	-	IK01-24 / IK02-24
IK24C11	Iridium	-	IK24	-	IK01-24 / IK02-24
IK27	Iridium Power	-	IK27	-	IK01-27 / IK02-27
IK27C11	Iridium	-	IK27	-	IK01-27 / IK02-27
IK31	Iridium Power	-	IK31	-	IK01-31 / IK02-31
IK34	Iridium Power	-	IK34	-	IK01-34 / -
IKH01-24	Iridium Racing	-	-	-	IKH01-24 / -
IKH01-27	Iridium Racing	-	-	-	IKH01-27 / -
IKH01-31	Iridium Racing	-	-	-	IKH01-31 / -
IKH16	Iridium Power	-	IKH16	VKH16	- / -
IKH20	Iridium Power	-	IKH20	VKH20	- / -
IKH22	Iridium Power	-	IKH22	VKH22	- / -
IKH24	Iridium Power	-	IKH24	-	IKH01-24 / -
IKH27	Iridium Power	-	IKH27	-	IKH01-27 / -
IQ01-24	Iridium Racing	-	-	-	IQ01-24 / IQ02-24
IQ01-27	Iridium Racing	-	-	-	IQ01-27 / IQ02-27
IQ01-31	Iridium Racing	-	-	-	IQ01-31 / IQ02-31
IQ01-34	Iridium Racing	-	-	-	IQ01-34 / -
IQ02-24	Iridium Racing	-	-	-	IQ01-24 / IQ02-24
IQ02-27	Iridium Racing	-	-	-	IQ01-27 / IQ02-27
IQ02-31	Iridium Racing	-	-	-	IQ01-31 / IQ02-31
IQ16	Iridium Power	-	IQ16	VQ16	- / -
IQ20	Iridium Power	-	IQ20	VQ20	- / -
IQ22	Iridium Power	-	IQ22	VQ22	- / -
IQ24	Iridium Power	-	IQ24	-	IQ01-24 / IQ02-24
IQ27	Iridium Power	-	IQ27	-	IQ01-27 / IQ02-27
IQ31	Iridium Power	-	IQ31	-	IQ01-31 / IQ02-31
IQ34	Iridium Power	-	IQ34	-	IQ01-34 / -
IRE01-27	Iridium Racing	-	-	-	IRE01-27 / -
IRE01-31	Iridium Racing	-	-	-	IRE01-31 / -
IRE01-32	Iridium Racing	-	-	-	IRE01-32 / -
IRE01-34	Iridium Racing	-	-	-	IRE01-34 / -
IRE01-35	Iridium Racing	-	-	-	IRE01-35 / -
IRL01-27	Iridium Racing	-	-	-	IRL01-27 / -
IRL01-31	Iridium Racing	-	-	-	IRL01-31 / -
IRT01-31	Iridium Racing	-	-	-	IRT01-31 / -
IRT01-34	Iridium Racing	-	-	-	IRT01-34 / -
IT16	Iridium Power	-	IT16	VT16	- / -





DENSO	Technology Type				
IT20	Iridium Power	-	IT20	VT20	- / -
IT22	Iridium Power	-	IT22	-	- / -
IT24	Iridium Power	-	IT24	-	- / -
IT27	Iridium Power	-	IT27	-	- / -
ITF16	Iridium Power	-	ITF16	-	- / -
ITF20	Iridium Power	-	ITF20	-	- / -
ITF22	Iridium Power	-	ITF22	-	- / -
ITF24	Iridium Power	-	ITF24	-	- / -
ITF27	Iridium Power	-	ITF27	-	- / -
ITL16	Iridium Power	-	ITL16	-	- / -
ITL20	Iridium Power	-	ITL20	-	- / -
ITV16	Iridium Power	-	ITV16	-	- / -
ITV20	Iridium Power	-	ITV20	-	- / -
ITV22	Iridium Power	-	ITV22	-	- / -
ITV24	Iridium Power	-	ITV24	-	- / -
ITV27	Iridium Power	-	ITV27	-	- / -
IU01-24	Iridium Racing	-	-	-	IU01-24 / -
IU01-27	Iridium Racing	-	-	-	IU01-27 / RU01-27
IU01-31	Iridium Racing	-	-	-	IU01-31 / RU01-31
IU01-34	Iridium Racing	-	-	-	IU01-34 / RU01-34
IU20	Iridium Power	-	IU20	-	IU01-24 / -
IU22	Iridium Power	-	IU22	-	- / -
IU24	Iridium Power	-	IU24	-	IU01-24 / -
IU24A	Iridium Power	-	IU24	-	IU01-24 / -
IU24D	Iridium	-	IU24A	-	IU01-24 / -
IU27	Iridium Power	-	IU27	-	IU01-27 / RU01-27
IU27A	Iridium Power	-	IU27	-	IU01-27 / RU01-27
IU27D	Iridium	-	IU27	-	IU01-27 / RU01-27
IU31	Iridium Power	-	IU31	-	IU01-31 / RU01-31
IU31A	Iridium Power	-	IU31	-	IU01-31 / RU01-31
IUF14-UB	Iridium	-	-	-	- / -
IUF22	Iridium Power	-	IUF22	-	- / -
IUF24	Iridium Power	-	IUF24	-	- / -
IUF27A	Iridium Power	-	IUF27	-	- / -
IUF31A	Iridium Power	-	IUF31	-	- / -
IUH24	Iridium Power	-	IUH24	-	IU01-24 / -
IUH24D	Iridium	-	IUH24	-	IU01-24 / -
IUH27	Iridium Power	-	IUH27	-	IU01-27 / RU01-27
IUH27D	Iridium	-	IUH27	-	IU01-27 / RU01-27
IW01-24	Iridium Racing	-	-	-	IW01-24 / -
IW01-27	Iridium Racing	-	-	-	IW01-27 / IW06-27
IW01-29	Iridium Racing	-	-	-	IW01-29 / -
IW01-31	Iridium Racing	-	-	-	IW01-31 / IW06-31
IW01-32	Iridium Racing	-	-	-	IW01-32 / -
IW01-34	Iridium Racing	-	-	-	IW01-34 / IW06-34
IW06-27	Iridium Racing	-	-	-	IW01-27 / IW06-27
IW06-31	Iridium Racing	-	-	-	IW01-31 / IW06-31
IW06-34	Iridium Racing	-	-	-	IW01-34 / IW06-34
IW16	Iridium Power	-	IW16	VW16	- / -
IW20	Iridium Power	-	IW20	VW20	- / -
IW22	Iridium Power	-	IW22	VW22	- / -
IW24	Iridium Power	-	IW24	-	IW01-24 / -
IW27	Iridium Power	-	IW27	-	IW01-27 / IW06-27
IW29	Iridium Power	-	IW29	-	IW01-29 / -
IW31	Iridium Power	-	IW31	-	IW01-31 / IW06-31
IW34	Iridium Power	-	IW34	-	IW06-34 / -
IWF16	Iridium Power	-	IWF16	-	- / -
IWF20	Iridium Power	-	IWF20	-	- / -
IWF22	Iridium Power	-	IWF22	-	- / -
IWF24	Iridium Power	-	IWF24	-	- / -
IWF27	Iridium Power	-	IWF27	-	- / -
IWM01-29	Iridium Racing	-	-	-	IWM01-29 / -
IWM01-31	Iridium Racing	-	-	-	IWM01-31 / -
IWM01-32	Iridium Racing	-	-	-	IWM01-32 / -
IWM01-34	Iridium Racing	-	-	-	IWM01-34 / -
IWM24	Iridium Power	-	IWM24	-	- / -
IWM27	Iridium Power	-	IWM27	-	IWM01-29 / -
IWM31	Iridium Power	-	IWM31	-	IWM01-31 / -
IX22	Iridium Power	-	IX22	-	- / -

(*) Срок службы ограничен по сравнению с оригинальным изделием для указанного применения. Подробную информацию см. стр 8

Свечи зажигания

Таблица замены стандартных свечей на ТТ и иридиевые





DENSO	Technology Type				
IX22B	Iridium Power	-	IX22B	-	- / -
IX24	Iridium Power	-	IX24	-	IXU01-24 / -
IX24B	Iridium Power	-	IX24B	-	IXU01-24 / -
IX27	Iridium Power	-	IX27	-	IXU01-27 / -
IX27B	Iridium Power	-	IX27B	-	IXU01-27 / -
IXG24	Iridium Power	-	IXG24	-	IXU01-24 / -
IXG27	Iridium Power	-	IXG27	-	IXU01-27 / -
IXU01-24	Iridium Racing	-	-	-	IXU01-24 / -
IXU01-27	Iridium Racing	-	-	-	IXU01-27 / -
IXU01-31	Iridium Racing	-	-	-	IXU01-31 / -
IXU01-34	Iridium Racing	-	-	-	IXU01-34 / -
IXU22	Iridium Power	-	IXU22	VXU22	- / -
IXU24	Iridium Power	-	IXU24	VXU24	IXU01-24 / -
IXU27	Iridium Power	-	IXU27	-	IXU01-27 / -
IXUH22	Iridium Power	-	IXUH22	VXUH22	- / -
IXUH22L	Iridium Power	-	IXUH22L	VXUH22L	- / -
IY24	Iridium Power	-	IY24	-	- / -
IY27	Iridium Power	-	IY27	-	- / -
IY31	Iridium Power	-	IY31	-	- / -
J16AR-U11	Nickel	-	-	-	- / -
J16A-U11	Nickel	-	-	-	- / -
J16AY	Nickel	-	-	-	- / -
J16BR-U	Nickel	-	-	-	- / -
J16BR-U11	Nickel	-	-	-	- / -
J16B-U11	Nickel	-	-	-	- / -
J16CR-U	Nickel	W16TT	IW16	VW16	- / -
K16GPR-U11	Nickel	-	-	-	- / -
K16HPR-U11	Nickel	KH16TT	IKH16	VKH16	- / -
K16HR-U11	Nickel	KH16TT	IKH16	VKH16	- / -
K16PR-L11	Nickel	K16TT	IK16	VK16	- / -
K16PR-P11	Platinum	K16TT	IK16	VK16	- / -
K16PR-TP11	Platinum	K16TT	IK16	VK16	- / -
K16PR-U	Nickel	K16TT	IK16	VK16	- / -
K16PR-U11	Nickel	K16TT	IK16	VK16	- / -
K16PSR-B8	Iridium	-	IK16	VK16	- / -
K16P-U	Nickel	K16TT	IK16	VK16	- / -
K16P-U11	Nickel	K16TT	IK16	VK16	- / -
K16R-U	Nickel	K16TT	IK16	VK16	- / -
K16R-U11	Nickel	K16TT	IK16	VK16	- / -
K16TNR-S9	Nickel	K16TT	IK16	VK16	- / -
K16TR11	Nickel	K16TT	IK16	VK16	- / -
K16TT	Twin Tip	-	IK16	VK16	- / -
K20BR-S10	Nickel	K20TT	IK20	VK20	- / -
K20HR-U11	Nickel	KH20TT	IKH20	VKH20	- / -
K20PBR	Nickel	K20TT	IK20	VK20	- / -
K20PBR-S10	Nickel	K20TT	IK20	VK20	- / -
K20PR-L11	Nickel	K20TT	IK20	VK20	- / -
K20PR-SU9	Nickel	-	IK20	VK20	- / -
K20PR-TP11	Platinum	K20TT	IK20	VK20	- / -
K20PR-U	Nickel	K20TT	IK20	VK20	- / -
K20PR-U11	Nickel	K20TT	IK20	VK20	- / -
K20PSR-B8	Iridium	-	IK20	VK20	- / -
K20PTR-S	Nickel	K20TT	IK20	VK20	- / -
K20P-U	Nickel	K20TT	IK20	VK20	- / -
K20R-U	Nickel	K20TT	IK20	VK20	- / -
K20R-U11	Nickel	K20TT	IK20	VK20	- / -
K20TNR	Nickel	K20TT	IK20	VK20	- / -
K20TNR-S	Nickel	K20TT	IK20	VK20	- / -
K20TNR-S9	Nickel	K20TT	IK20	VK20	- / -
K20TR11	Nickel	K20TT	IK20	VK20	- / -
K20TT	Twin Tip	-	IK20	VK20	- / -
K20TXR	Nickel	K20TT	IK20	VK20	- / -
K22PB	Nickel	-	IK22	VK22	- / -
K22PBR-S	Nickel	-	IK22	VK22	- / -
K22PR-L11	Nickel	-	IK22	VK22	- / -
K22PR-U	Nickel	-	IK22	VK22	- / -
K22PR-U11	Nickel	-	IK22	VK22	- / -
K22TM11	Nickel	-	IK22	VK22	- / -
K22TMR11	Nickel	-	IK22	VK22	- / -
K22TNR-S	Nickel	-	IK22	VK22	- / -





DENSO	Technology Type				
K24PR-U11	Nickel	-	IK24	-	IK01-24 / IK02-24
KH16TT	Twin Tip	-	IKH16	VKH16	- / -
KH20TT	Twin Tip	-	IKH20	VKH20	- / -
KJ14CR11	Nickel	-	IK16L	VK16	- / -
KJ14CR-L11	Nickel	-	IK16L	VK16	- / -
KJ16CR11	Nickel	K16TT	IK16L	VK20T	- / -
KJ16CR-L11	Nickel	K16TT	IK16L	VK16	- / -
KJ16CR-U11	Nickel	K16TT	IK16L	VK20T	- / -
KJ20CR11	Nickel	K20TT	IK20L	VK20	- / -
KJ20CR-L11	Nickel	K20TT	IK20L	VK20	- / -
KJ20CR-U11	Nickel	-	IK20L	VK20	- / -
KJ20DR-M11	Nickel	-	IK20L	VKA20	- / -
KJ20SR11	Iridium	-	IK20L	VK20	- / -
KJ22CR-L11	Nickel	-	IK22	VK22	- / -
KJ22CR-L8	Nickel	-	IK22	VK22	- / -
L14-U	Nickel	-	-	-	- / -
M14	Nickel	-	-	-	- / -
M17	Nickel	-	-	-	- / -
M22	Nickel	-	-	-	- / -
M24S	Nickel	-	-	-	- / -
MA16PR-U	Nickel	-	-	-	- / -
MA20PR-U	Nickel	-	-	-	- / -
MA20P-U	Nickel	-	-	-	- / -
MA9P-U	Nickel	-	-	-	- / -
MW17	Nickel	-	-	-	- / -
N24EXRB	Nickel	-	IU24	-	IU01-24 / -
P16PR11	Platinum	W16TT*	IW16*	VW16	- / -
P16PR8	Platinum	-	IW16*	VW16	- / -
P16R	Platinum	W20TT*	IW20*	VW20T	- / -
P16R13	Platinum	-	IW16*	VW16	- / -
P20PR11	Platinum	W20TT*	IW20*	VW20	- / -
P20PR8	Platinum	-	IW20*	VW20	- / -
P20PR-S11	Platinum	-	IW20*	VW20	- / -
P20R11	Platinum	W20TT*	IW20*	VW20	- / -
P20R8	Platinum	-	IW20*	VW20T	- / -
P22PR8	Platinum	-	IW22*	VW22	- / -
PK16PR11	Platinum	K16TT*	IK16*	VK16	- / -
PK16PR-L11	Platinum	-	IK16G*	VK16G	- / -
PK16PR-P11	Platinum	K16TT*	IK16*	VK16	- / -
PK16R11	Platinum	K16TT*	IK16*	VK16	- / -
PK16R8	Platinum	-	IK16*	VK16	- / -
PK16TR11	Platinum	K16TT*	IK16*	VK16	- / -
PK16TR13	Platinum	K16TT*	IK16*	VK16	- / -
PK20GR8	Platinum	-	IK20L*	VKA20	- / -
PK20PR11	Platinum	K20TT*	IK20*	VK20	- / -
PK20PR-L11	Platinum	-	IK20*	VK20	- / -
PK20PR-L13	Platinum	-	IK20*	VK20	- / -
PK20PR-P11	Platinum	K20TT*	IK20*	VK20	- / -
PK20PR-P8	Platinum	-	IK20*	VK20Y	- / -
PK20PTR-S9	Platinum	K20TT*	IK20*	VK20	- / -
PK20R11	Platinum	K20TT*	IK20*	VK20	- / -
PK20R13	Platinum	K20TT*	IK20*	VK20	- / -
PK20R8	Platinum	-	IK20*	VK20	- / -
PK20R-P8	Platinum	K20TT*	IK20*	VK20	- / -
PK20TR11	Platinum	K20TT*	IK20*	VK20	- / -
PK22PR11	Platinum	-	IK22*	VK22	- / -
PK22PR8	Platinum	-	IK22*	VK22	- / -
PK22PR-L11S	Platinum	-	IK22G*	VK22G	- / -
PKJ16CR8	Platinum	-	IK16L*	VK16	- / -
PKJ16CR-L11	Platinum	-	IK16L*	VK16	- / -
PKJ16CR-L13	Platinum	-	IK16L*	VK16	- / -
PKJ20CR8	Platinum	-	IK20L*	VK20	- / -
PKJ20CR-L11	Platinum	-	IK20L*	VK20G	- / -
PKJ20CR-M11	Platinum	-	IK20L*	-	- / -
PQ16R	Platinum	Q16TT*	IQ16*	VQ16	- / -
PQ16R8	Platinum	Q16TT*	IQ16*	VQ16	- / -
PQ16R-P11	Platinum	Q16TT*	IQ16*	VQ16	- / -
PQ20R	Platinum	Q20TT*	IQ20*	VQ20	- / -
PQ20R13	Platinum	Q20TT*	IQ20*	VQ20	- / -
PQ20R8	Platinum	Q20TT*	IQ20*	VQ20	- / -

(*) Срок службы ограничен по сравнению с оригинальным изделием для указанного применения. Подробную информацию см. стр 8

Свечи зажигания

Таблица замены стандартных свечей на ТТ и иридиевые



DENSO	Technology Type				
PQ20R-P8	Platinum	-	IQ20*	VQ20	- / -
PT16EPR-L13	Platinum	-	IT16*	VT16	- / -
PT16VR10	Platinum	TV16TT*	ITV16*	-	- / -
PT16VR13	Platinum	TV16TT*	ITV16*	-	- / -
PTJ16R15	Platinum	-	IT16*	VT16	- / -
Q14R-U11	Nickel	-	IQ16	VQ16	- / -
Q16PR-U	Nickel	Q16TT	IQ16	VQ16	- / -
Q16PR-U11	Nickel	Q16TT	IQ16	VQ16	- / -
Q16PR-U15	Nickel	Q16TT	IQ16	VQ16	- / -
Q16P-U11	Nickel	Q16TT	IQ16	VQ16	- / -
Q16R-U	Nickel	Q16TT	IQ16	VQ16	- / -
Q16R-U11	Nickel	Q16TT	IQ16	VQ16	- / -
Q16TT	Twin Tip	-	IQ16	VQ16	- / -
Q16-U11	Nickel	Q16TT	IQ16	VQ16	- / -
Q20PR-U	Nickel	Q20TT	IQ20	VQ20	- / -
Q20PR-U11	Nickel	Q20TT	IQ20	VQ20	- / -
Q20P-U	Nickel	Q20TT	IQ20	VQ20	- / -
Q20P-U11	Nickel	Q20TT	IQ20	VQ20	- / -
Q20R-U	Nickel	Q20TT	IQ20	VQ20	- / -
Q20R-U11	Nickel	Q20TT	IQ20	VQ20	- / -
Q20TT	Twin Tip	-	IQ20	VQ20	- / -
Q20-U11	Nickel	Q20TT	IQ20	VQ20	- / -
Q22PR-U	Nickel	-	IQ22	VQ22	- / -
Q22PR-U11	Nickel	-	IQ22	VQ22	- / -
Q22P-U	Nickel	-	IQ22	VQ22	- / -
QJ14C11	Nickel	-	IQ16	VQ16	- / -
QJ16AR-U	Nickel	-	-	-	- / -
QJ16AR-U11	Nickel	-	-	-	- / -
QJ16CR11	Nickel	Q16TT	IQ16	VQ16	- / -
QJ16HR-U9	Nickel	-	-	-	- / -
QJ20CR11	Nickel	Q20TT	IQ20	VQ20	- / -
RU01-27	Racing	-	-	-	IU01-27 / RU01-27
RU01-31	Racing	-	-	-	IU01-31 / RU01-31
RU01-34	Racing	-	-	-	IU01-34 / RU01-34
S22PR-A7	Iridium	-	IW22*	VW22	- / -
S-29A	Racing	-	-	-	IRE01-27 / -
S-31A	Racing	-	-	-	IRE01-31 / -
SC20HR11	Iridium	-	-	VCH20	- / -
SF-24	Nickel	-	-	-	- / -
SF-50	Nickel	-	-	-	- / -
SF-51	Nickel	-	-	-	- / -
SK16HR11	Iridium	-	IKH16*	VKH16	- / -
SK16PR-A11	Iridium	-	IK16*	VK16	- / -
SK16PR-E11	Iridium	-	IK16*	VK16	- / -
SK16PR-L11	Iridium	-	IK16*	VK16	- / -
SK16R11	Iridium	-	IK16*	VK16	- / -
SK16R-P11	Iridium	-	IK16*	VK16	- / -
SK16R-P8	Iridium	-	IK16*	VK16	- / -
SK20BGR11	Iridium	-	-	VKA20	- / -
SK20BR11	Iridium	-	-	VKB20	- / -
SK20HPR-L11	Iridium	-	IKH20*	VKH20	- / -
SK20HR11	Iridium	-	IKH20*	VKH20	- / -
SK20PR-A11	Iridium	-	IK20*	VK20	- / -
SK20PR-A8	Iridium	-	IK20*	VK20	- / -
SK20PR-B8	Iridium	-	IK20*	VK20Y	- / -
SK20PR-L11	Iridium	-	IK20*	VK20	- / -
SK20PR-L9	Iridium	-	IK20*	VK20	- / -
SK20PR-L9S	Iridium	-	IK20G*	VK20G	- / -
SK20R11	Iridium	-	IK20*	VK20	- / -
SK20R5-G	Iridium	-	-	-	- / -
SK20R8	Iridium	-	-	VK20Y	- / -
SK20R-P11	Iridium	-	IK20*	VK20	- / -
SK20R-P13	Iridium	-	IK20*	VK20	- / -
SK22PR-M11	Iridium	-	IK22*	VK22	- / -
SK22PR-M11S	Iridium	-	IK22G*	VK22G	- / -
SKJ16CR-A8	Iridium	-	IK16L*	-	- / -
SKJ16CR-L11	Iridium	-	IK16L*	-	- / -
SKJ16DR-M11	Iridium	-	IK16L*	-	- / -
SKJ20CR-A8	Iridium	-	IK20L*	-	- / -
SKJ20DR-M11	Iridium	-	IK20L*	-	- / -





DENSO	Technology Type				
SKJ20DR-M11S	Iridium	-	IK20G*	-	- / -
SKJ20DR-M13	Iridium	-	IK20L*	-	- / -
SVK20RZ11	Iridium	-	IK20*	VK20	- / -
SVK20RZ8	Iridium	-	-	VK20Y	- / -
SXU22HCR11S	Iridium	-	-	-	- / -
SXU22HDR8	Iridium	-	IXUH22*	VXUH22	- / -
SXU22HPR9	Iridium	-	IXUH22I*	VXUH22I	- / -
SXU22PR9	Iridium	-	IXU22*	VXU22	- / -
SXU22PR-A9	Iridium	-	IXU22*	VXU22	- / -
T14PR-U	Nickel	-	ITF16	-	- / -
T14PR-U15	Nickel	-	ITF16	-	- / -
T16EPR-U	Nickel	T16TT	IT16	VT16	- / -
T16EPR-U15	Nickel	T16TT	IT16	VT16	- / -
T16NR-U11	Nickel	-	IT16	VT16	- / -
T16PR-U	Nickel	-	ITF16	-	- / -
T16PR-U11	Nickel	-	ITF16	-	- / -
T16PR-U15	Nickel	-	ITF16	-	- / -
T16P-U	Nickel	-	IT16	VT16	- / -
T16R-U	Nickel	-	IT16	VT16	- / -
T16R-U15	Nickel	-	IT16	VT16	- / -
T16TT	Twin Tip	-	IT16	VT16	- / -
T16VR-U10	Nickel	TV16TT	ITV16	-	- / -
T20EPR-U	Nickel	T20TT	IT20	VT20	- / -
T20EPR-U15	Nickel	T20TT	IT20	VT20	- / -
T20EP-U	Nickel	T20TT	IT20	VT20	- / -
T20MP-U	Nickel	-	-	-	- / -
T20M-U	Nickel	-	-	-	- / -
T20NR-U11	Nickel	-	IT20	VT20	- / -
T20PR-U	Nickel	-	ITF20	-	- / -
T20PR-U11	Nickel	-	ITF20	-	- / -
T20PR-U15	Nickel	-	ITF20	-	- / -
T20P-U	Nickel	-	ITF20	-	- / -
T20R-U	Nickel	-	-	-	- / -
T20TT	Twin Tip	-	IT20	VT20	- / -
T22EP-U	Nickel	-	IT22	-	- / -
T22MP-U	Nickel	-	-	-	- / -
T22M-U	Nickel	-	-	-	- / -
TR22-10	Nickel	-	IWF22	-	- / -
TV16TT	Twin Tip	-	ITV16	-	- / -
U14FSR-UB	Nickel	-	IUF14-UB	-	- / -
U14FS-UB	Nickel	-	IUF14-UB	-	- / -
U16FER9	Nickel	-	-	-	- / -
U16FSR-U	Nickel	-	-	-	- / -
U16FSR-UB	Nickel	-	-	-	- / -
U16FS-U	Nickel	-	-	-	- / -
U16FS-UB	Nickel	-	-	-	- / -
U20EPR9	Nickel	-	IU20	-	- / -
U20ESR-N	Nickel	-	IU20	-	- / -
U20FSR-U	Nickel	-	IUF22	-	- / -
U20FS-U	Nickel	-	IUF22	-	- / -
U22EPR9	Nickel	-	IU22 (Normal), IU24A (Yamaha)	-	- / -
U22ES-N	Nickel	-	IU22	-	- / -
U22ESR-N	Nickel	-	IU22	-	- / -
U22ETR	Nickel	-	IU22	-	- / -
U22FER9	Nickel	-	-	-	- / -
U22FSR-U	Nickel	-	IUF22	-	- / -
U22FS-U	Nickel	-	IUF22	-	- / -
U24EPR9	Nickel	-	IU24A	-	IU01-24 / -
U24ES-N	Nickel	-	IU24	-	IU01-24 / -
U24ESR-N	Nickel	-	IU24	-	IU01-24 / -
U24ESR-NB	Nickel	-	IU24	-	IU01-24 / -
U24ETR	Nickel	-	IU24A	-	IU01-24 / -
U24FE9	Nickel	-	IUH24	-	IU01-24 / -
U24FER9	Nickel	-	IUH24	-	IU01-24 / -
U24FER9S	Nickel	-	IUH24	-	IU01-24 / -
U24FSR-U	Nickel	-	IUF24	-	- / -
U24FS-U	Nickel	-	IUF24	-	- / -
U27ES-N	Nickel	-	IU27	-	IU01-27 / RU01-27
U27ESR-N	Nickel	-	IU27	-	IU01-27 / RU01-27

(*) Срок службы ограничен по сравнению с оригинальным изделием для указанного применения. Подробную информацию см. стр 8

Свечи зажигания

Таблица замены стандартных свечей на ТТ и иридиевые





DENSO	Technology Type				
U27ESR-NB	Nickel	-	IU27	-	IU01-27 / RU01-27
U27ETR	Nickel	-	IU27A	-	IU01-27 / RU01-27
U27FE9	Nickel	-	IUH27	-	IU01-27 / RU01-27
U27FER9	Nickel	-	IUH27	-	IU01-27 / RU01-27
U31ESR-N	Nickel	-	IU31	-	IU01-31 / RU01-31
U31ETR	Nickel	-	IU31A	-	IU01-31 / RU01-31
VFKBH20	Iridium Tough	-	-	VFKBH20	- / -
VFKH16	Iridium Tough	-	-	VFKH16	- / -
VFKH20	Iridium Tough	-	-	VFKH20	- / -
VFXEH20	Iridium Tough	-	-	VFXEH20	- / -
VFXEH20E	Iridium Tough	-	-	VFXEH20E	- / -
VFXEH22	Iridium Tough	-	-	VFXEH22	- / -
VK16	Iridium Tough	-	IK16	VK16	- / -
VK16G	Iridium Tough	-	IK16G	VK16G	- / -
VK16PRZ11	Iridium	-	IK16	VK16	- / -
VK20	Iridium Tough	-	IK20	VK20	- / -
VK20G	Iridium Tough	-	IK20G	VK20G	- / -
VK20PRZ11	Iridium	-	IK20	VK20	- / -
VK20T	Iridium Tough	-	-	VK20T	- / -
VK20Y	Iridium Tough	-	-	VK20Y	- / -
VK22	Iridium Tough	-	IK22	VK22	- / -
VK22G	Iridium Tough	-	IK22G	VK22G	- / -
VK22PRZ11	Iridium	-	IK22	VK22	- / -
VK24PRZ11	Iridium	-	IK24	-	IK01-24 / IK02-24
VK27PRZ11	Iridium	-	IK27	-	IK01-27 / IK02-27
VKA16	Iridium Tough	-	-	VKA16	- / -
VKA20	Iridium Tough	-	-	VKA20	- / -
VKB16	Iridium Tough	-	-	VKB16	- / -
VKB20	Iridium Tough	-	-	VKB20	- / -
VKH16	Iridium Tough	-	IKH16	VKH16	- / -
VKH20	Iridium Tough	-	IKH20	VKH20	- / -
VKH20Y	Iridium Tough	-	-	VKH20Y	- / -
VKH22	Iridium Tough	-	IKH22	VKH22	- / -
VKJ20RZ-M11	Iridium	-	-	VK20	- / -
VNH24Z	Iridium	-	-	-	IU01-24 / -
VNH27Z	Iridium	-	-	-	IU01-27 / RU01-27
VNH27ZB	Iridium	-	-	-	IU01-27 / RU01-27
VQ16	Iridium Tough	-	IQ16	VQ16	- / -
VQ20	Iridium Tough	-	IQ20	VQ20	- / -
VQ22	Iridium Tough	-	IQ22	VQ22	- / -
VT16	Iridium Tough	-	IT16	VT16	- / -
VT20	Iridium Tough	-	IT20	VT20	- / -
VUH24D	Iridium	-	IUH24*	-	IU01-24 / -
VUH27D	Iridium	-	IUH27*	-	IU01-27 / RU01-27
VUH27ES	Iridium	-	-	-	- / -
VW16	Iridium Tough	-	IW16	VW16	- / -
VW20	Iridium Tough	-	IW20	VW20	- / -
VW20T	Iridium Tough	-	-	VW20T	- / -
VW22	Iridium Tough	-	IW22	VW22	- / -
VX22BC	Iridium	-	-	-	- / -
VXEBH27	Iridium Tough	-	-	VXEBH27	- / -
VXU22	Iridium Tough	-	IXU22	VXU22	- / -
VXU24	Iridium Tough	-	IXU24	VXU24	IXU01-24 / -
VXUH22	Iridium Tough	-	IXUH22	VXUH22	- / -
VXUH22I	Iridium Tough	-	IXUH22I	VXUH22I	- / -
W14E	Nickel	-	-	-	- / -
W14EPR-U	Nickel	-	IW16	VW16	- / -
W14EP-U	Nickel	-	IW16	VW16	- / -
W14EXR-U	Nickel	-	IW16	VW16	- / -
W14EXR-U11	Nickel	-	IW16	VW16	- / -
W14EXR-U13	Nickel	-	IW16	VW16	- / -
W14EX-U	Nickel	-	IW16	VW16	- / -
W14EX-U11	Nickel	-	IW16	VW16	- / -
W14FP	Nickel	-	IWF16	-	- / -
W14FPR-U	Nickel	-	IWF16	-	- / -
W14FPR-UL	Nickel	-	IWF16	-	- / -
W14FPR-UL10	Nickel	-	IWF16	-	- / -
W14FP-U	Nickel	-	IWF16	-	- / -
W14FP-UL	Nickel	-	IWF16	-	- / -
W14FP-UL10	Nickel	-	IWF16	-	- / -





DENSO	Technology Type				
W14FR-L	Nickel	-	IWF16	-	- / -
W14FR-U	Nickel	-	-	-	- / -
W14F-U	Nickel	-	-	-	- / -
W14L	Nickel	-	-	-	- / -
W14LM-U	Nickel	-	-	-	- / -
W14LM-US	Nickel	-	-	-	- / -
W14MPR-U10	Nickel	-	-	-	- / -
W14MP-U10	Nickel	-	-	-	- / -
W14MR-U	Nickel	-	-	-	- / -
W14M-U	Nickel	-	-	-	- / -
W14PR-U	Nickel	-	-	-	- / -
W14-US	Nickel	-	-	-	- / -
W16EKR-S11	Nickel	W16TT	IW16	VW16	- / -
W16EP11	Nickel	W16TT	IW16	VW16	- / -
W16EPB10	Nickel	W16TT	IW16	VW16	- / -
W16EPR-U	Nickel	W16TT	IW16	VW16	- / -
W16EPR-U10	Nickel	W16TT	IW16	VW16	- / -
W16EPR-U11	Nickel	W16TT	IW16	VW16	- / -
W16EP-U	Nickel	W16TT	IW16	VW16	- / -
W16EP-U11	Nickel	W16TT	IW16	VW16	- / -
W16ESR-U	Nickel	-	-	-	- / -
W16ES-U	Nickel	-	-	-	- / -
W16ETR-S	Nickel	W16TT	IW16	VW16	- / -
W16EXR-U	Nickel	W16TT	IW16	VW16	- / -
W16EXR-U11	Nickel	W16TT	IW16	VW16	- / -
W16EXR-U13	Nickel	W16TT	IW16	VW16	- / -
W16EX-U	Nickel	W16TT	IW16	VW16	- / -
W16EX-U11	Nickel	W16TT	IW16	VW16	- / -
W16FPR	Nickel	-	IWF16	-	- / -
W16FPR-U	Nickel	-	IWF16	-	- / -
W16FP-U	Nickel	-	IWF16	-	- / -
W16FP-U10	Nickel	-	IWF16	-	- / -
W16FSR	Nickel	-	-	-	- / -
W16FS-U	Nickel	-	-	-	- / -
W16LS	Nickel	-	-	-	- / -
W16PR-U	Nickel	-	-	-	- / -
W16S-U	Nickel	-	-	-	- / -
W16TT	Twin Tip	-	IW16	VW16	- / -
W20EKR-S11	Nickel	-	IW20	VW20	- / -
W20EP11	Nickel	W20TT	IW20	VW20T	- / -
W20EPB	Nickel	W20TT	IW20	VW20	- / -
W20EPBR-S	Nickel	W20TT	IW20	VW20	- / -
W20EPR11	Nickel	-	IW20	VW20	- / -
W20EPR-S11	Nickel	W20TT	IW20	VW20	- / -
W20EPR-U	Nickel	W20TT	IW20	VW20	- / -
W20EPR-U11	Nickel	W20TT	IW20	VW20	- / -
W20EP-S11	Nickel	-	IW20	VW20	- / -
W20EP-U	Nickel	W20TT	IW20	VW20	- / -
W20EP-U11	Nickel	W20TT	IW20	VW20	- / -
W20ESR-U	Nickel	-	-	-	- / -
W20ES-U	Nickel	-	-	-	- / -
W20ETR-L	Nickel	-	IW20	VW20	- / -
W20ETR-S	Nickel	W20TT	IW20	VW20	- / -
W20EXR-U	Nickel	W20TT	IW20	VW20T	- / -
W20EXR-U11	Nickel	W20TT	IW20	VW20T	- / -
W20EXR-U13	Nickel	W20TT	IW20	VW20	- / -
W20EX-U	Nickel	W20TT	IW20	VW20T	- / -
W20EX-U11	Nickel	W20TT	IW20	VW20	- / -
W20FP-L	Nickel	WF20TT	IWF20	-	- / -
W20FPR	Nickel	WF20TT	IWF20	-	- / -
W20FPR-U	Nickel	WF20TT	IWF20	-	- / -
W20FPR-U10	Nickel	WF20TT	IWF20	-	- / -
W20FP-U	Nickel	WF20TT	IWF20	-	- / -
W20FP-U10	Nickel	WF20TT	IWF20	-	- / -
W20FR-L	Nickel	WF20TT	IWF20	-	- / -
W20FR-L9	Nickel	WF20TT	IWF20	-	- / -
W20FSR	Nickel	WF20TT	IWF20	-	- / -
W20FSR-U	Nickel	WF20TT	IWF20	-	- / -
W20FS-U	Nickel	WF20TT	IWF20	-	- / -
W20MPR-U10	Nickel	-	-	-	- / -

(*) Срок службы ограничен по сравнению с оригинальным изделием для указанного применения. Подробную информацию см. стр 8

Свечи зажигания

Таблица замены стандартных свечей на ТТ и иридиевые

DENSO	Technology Type				
W20MP-U	Nickel	-	-	-	- / -
W20MR-U	Nickel	-	-	-	- / -
W20M-U	Nickel	-	-	-	- / -
W20M-US	Nickel	-	-	-	- / -
W20PR-U	Nickel	-	-	-	- / -
W20SR-U	Nickel	-	-	-	- / -
W20S-U	Nickel	-	-	-	- / -
W20TT	Twin Tip	-	IW20	VW20	- / -
W22EBR	Nickel	-	-	-	- / -
W22EKR-S11	Nickel	-	IW22	VW22	- / -
W22EPB	Nickel	W22TT	IW22	VW22	- / -
W22EPR-U	Nickel	W22TT	IW22	VW22	- / -
W22EPR-U11	Nickel	W22TT	IW22	VW22	- / -
W22EP-U	Nickel	W22TT	IW22	VW22	- / -
W22EP-U11	Nickel	W22TT	IW22	VW22	- / -
W22ESR	Nickel	-	-	-	- / -
W22ESR-U	Nickel	-	-	-	- / -
W22ES-U	Nickel	-	-	-	- / -
W22ETR-L	Nickel	-	IW22	VW22	- / -
W22ETR-L8	Nickel	-	IW22	VW22	- / -
W22FPR	Nickel	-	IWF22	-	- / -
W22FPR-U	Nickel	-	IWF22	-	- / -
W22FP-U	Nickel	-	IWF22	-	- / -
W22FP-U10	Nickel	-	IWF22	-	- / -
W22FSR	Nickel	-	IWF22	-	- / -
W22FS-U	Nickel	-	IWF22	-	- / -
W22FS-U10	Nickel	-	IWF22	-	- / -
W22MPR-U	Nickel	-	-	-	- / -
W22MP-U	Nickel	-	-	-	- / -
W22M-U	Nickel	-	-	-	- / -
W22S-U	Nickel	-	-	-	- / -
W22TT	Twin Tip	-	IW22	VW22	- / -
W24EMR-C	Nickel	-	IWM24	-	- / -
W24EPR	Nickel	-	IW24	-	IW01-24 / -
W24EPR-U	Nickel	-	IW24	-	IW01-24 / -
W24EP-U	Nickel	-	IW24	-	IW01-24 / -
W24ESR	Nickel	-	IW24	-	IW01-24 / -
W24ESR-U	Nickel	-	IW24	-	IW01-24 / -
W24ESR-V	Nickel	-	IW24	-	IW01-24 / -
W24ES-U	Nickel	-	IW24	-	IW01-24 / -
W24ES-V	Nickel	-	IW24	-	IW01-24 / -
W24FPR	Nickel	-	IWF24	-	- / -
W24FPR-U10	Nickel	-	IWF24	-	- / -
W24FP-U	Nickel	-	IWF24	-	- / -
W24FR-L	Nickel	-	IWF24	-	- / -
W24FSR	Nickel	-	IWF24	-	- / -
W24FSR-U10	Nickel	-	IWF24	-	- / -
W24FS-U	Nickel	-	IWF24	-	- / -
W24FS-U10	Nickel	-	IWF24	-	- / -
W24S-U	Nickel	-	-	-	- / -
W25EDR14	Nickel	-	-	-	IRE01-27 / -
W27EBR	Racing	-	-	-	IRE01-27 / -
W27EDR14	Nickel	-	-	-	IRE01-27 / -
W27EMR-C	Nickel	-	IWM27	-	IWM01-29 / -
W27ESR	Nickel	-	IW27	-	IW01-27 / IW06-27
W27ESR-U	Nickel	-	IW27	-	IW01-27 / IW06-27
W27ESR-V	Nickel	-	IW27	-	IW01-27 / IW06-27
W27ES-U	Nickel	-	IW27	-	IW01-27 / IW06-27
W27ES-V	Nickel	-	IW27	-	IW01-27 / IW06-27
W27FSR	Nickel	-	IWF27	-	- / -
W27FSR-U10	Nickel	-	IWF27	-	- / -
W27FS-U	Nickel	-	IWF27	-	- / -
W27FS-U10	Nickel	-	IWF27	-	- / -
W27S-U	Nickel	-	-	-	- / -
W29EBR	Racing	-	-	-	IRE01-31 / -
W31ESR-U	Nickel	-	IW31	-	IW01-31 / IW06-31
W31ES-U	Nickel	-	IW31	-	IW01-31 / IW06-31
W31FS	Nickel	-	-	-	- / -
W31S-U	Nickel	-	-	-	- / -
W9EP	Nickel	-	-	-	- / -

DENSO	Technology Type				
W9EXR-U	Nickel	-	-	-	- / -
W9EXR-U+CU	Nickel	-	-	-	/
W9EX-U	Nickel	-	-	-	- / -
W9FP	Nickel	-	-	-	- / -
W9FP-UL	Nickel	-	-	-	- / -
W9LMR-US	Nickel	-	-	-	- / -
W9LM-US	Nickel	-	-	-	- / -
W9PR-U	Nickel	-	-	-	- / -
W9-U	Nickel	-	-	-	- / -
WF20TT	Twin Tip	-	IWF20	-	- / -
X16EPR-U9	Nickel	-	-	-	- / -
X16FSR-U	Nickel	-	-	-	- / -
X20EPR-U9	Nickel	-	-	-	- / -
X20ESR-U	Nickel	-	-	-	- / -
X20ES-U	Nickel	-	-	-	- / -
X20FSR-U	Nickel	-	-	-	- / -
X20FS-U	Nickel	-	-	-	- / -
X22EPR-U9	Nickel	-	IX22B	-	- / -
X22EP-U9	Nickel	-	IX22B	-	- / -
X22ESR-U	Nickel	-	IX22	-	- / -
X22ESR-UB	Nickel	-	IX22	-	- / -
X22ES-U	Nickel	-	IX22	-	- / -
X24EPR-U9	Nickel	-	IX24B	-	IXU01-24 / -
X24EP-U9	Nickel	-	IX24B	-	IXU01-24 / -
X24ESR-U	Nickel	-	IX24	-	IXU01-24 / -
X24ES-U	Nickel	-	IX24	-	IXU01-24 / -
X24FS-U	Nickel	-	-	-	- / -
X24GPR-U	Nickel	-	IXG24	-	IXU01-24 / -
X24GP-U	Nickel	-	IXG24	-	IXU01-24 / -
X27EPR-U9	Nickel	-	IX27B	-	IXU01-27 / -
X27EP-U9	Nickel	-	IX27B	-	IXU01-27 / -
X27ESR-U	Nickel	-	IX27	-	IXU01-27 / -
X27ES-U	Nickel	-	IX27	-	IXU01-27 / -
X27ETR	Nickel	-	IX27	-	IXU01-27 / -
X27GPR-U	Nickel	-	IXG27	-	IXU01-27 / -
X27GP-U	Nickel	-	IXG27	-	IXU01-27 / -
X31ESR-U	Nickel	-	-	-	IXU01-31 / -
X31ES-U	Nickel	-	-	-	IXU01-31 / -
X31ETR	Nickel	-	-	-	IXU01-31 / -
XE20HR-U9	Nickel	-	-	VFXEH20	- / -
XU20EPR-U	Nickel	-	IXU22	VXU22	- / -
XU20EP-U	Nickel	-	IXU22	VXU22	- / -
XU22EPR-U	Nickel	XU22TT	IXU22	VXU22	- / -
XU22EP-U	Nickel	XU22TT	IXU22	VXU22	- / -
XU22HDR9	Nickel	XUH22T	IXUH22I	VXUH22I	- / -
XU22HR9	Nickel	XUH22T	IXUH22I	VXUH22I	- / -
XU22PR9	Nickel	XU22TT	IXU22	VXU22	- / -
XU22TT	Twin Tip	XU22TT	IXU22	VXU22	- / -
XU24EPR-U	Nickel	-	IXU24	VXU24	IXU01-24 / -
XU27EPR-U	Nickel	-	IXU27	-	IXU01-27 / -
XUH22TT	Twin Tip	XUH22TT	-	-	- / -
Y24FER-C	Nickel	-	IY24	-	- / -
Y27FER-C	Nickel	-	IY27	-	- / -
Y31FER-C	Nickel	-	IY31	-	- / -
ZT20EPR11	Iridium	T20TT*	IT20*	VT20	- / -
ZXE20HR13	Iridium	-	-	VFXEH20	- / -
ZXU20PR11	Iridium	-	-	-	- / -
ZXU22HBR11	Iridium	-	-	-	- / -

(*) Срок службы ограничен по сравнению с оригинальным изделием для указанного применения. Подробную информацию см. стр 8

Новые применения

МАРКА АВТОМОБИЛЯ	МОДЕЛЬ
ASTON MARTIN	CYGNET
AUDI	A7 (10-), Q3 (11-)
BMW	1 (F20, F21)
CHEVROLET	AVEO (11-), CRUZE (00-08), CRUZE (09-), TAHOE (99-06)
CHRYSLER	YPSILON (843) (03-11)
DACIA	LOGGY
DAEWOO	NUBIRA (03-)
DAIHATSU	CHARADE (03-), CHARADE (11-)
FERRARI	599 GTB/GTO, 612 SCAGLIETTI
FIAT	500L, FREEMONT, PANDA (12-)
FORD	MAVERICK (01-)
HONDA	CITY (01-), FIT ARIA (01-04), INSPIRE (98-03), JAZZ II Saloon (02-)
HYUNDAI	ELANTRA (11-ON), GRANDEUR (01-05), i40
KIA	SPORTAGE (94-03)
LAMBORGHINI	DIABLO, MURCIÉLAGO
LAND ROVER	DISCOVERY IV (09-), RANGE ROVER EVOQUE
LEXUS	CT (10-), GS (12-), GX (01-09), GX (09-), RX (00-03), RX (08-)
LOTUS	EVORA
MAZDA	CX-5, CX-9
MERCEDES-BENZ	M-CLASS (166) (11-)
MINI	MINI Clubman (R55) (07-), MINI Countryman (10-), MINI Coupe (R58) (11-), MINI Paceman (R61) (12-), MINI Roadster (R59) (11-)
MITSUBISHI	I, LANCER EVO
NISSAN	CUBE (03-05), ALTIMA (06-), ELGRAND (10-), LATIO (04-), LATIO (07-), MICRA (10-), SERENA (05-), SKYLINE (01-), AD Wagon (99-04)
OPEL	GT (07-), VIVARO (01-), ZAFIRA (11-)
PEUGEOT	206+ (09-)
RENAULT	LATITUDE
SUBARU	BRZ, JUSTY III (03-), JUSTY IV (07-)
TOYOTA	AURIS (12-), COROLLA VERSO (01-), DYNA (01-), ESTIMA II (00-05), FJ CRUISER, GT 86, HARRIER (03-), SIENNA (03-09), TUNDRA (07-), TUNDRA (99-03), WISH

Новые модели свечей

DENSO P/N	МАРКА АВТОМОБИЛЯ	МОДЕЛЬ	
FK16R11	TOYOTA	SOLUNA VIOS	
FXE16HE11	NISSAN	LATIO (04-), TIIDA (04-07)	
GX8-1	MITSUBISHI	LANCER EVO	
IK24	AUDI	A6 (10-), A7 (10-), A8 (09-)	
	VW	TOUAREG (10-)	
IK27	LAMBORGHINI	GALLARDO, GALLARDO SPYDER	
IKH24	PORSCHE	911 (997)	
ITV22	FORD	FIESTA VI (08-), FOCUS III (11-)	
	MAZDA	CX-9	
IXUH22	BMW	1 (F20, F21)	
	MINI	MINI (R56) (07-), MINI Clubman (R55) (07-), MINI Convertible (R57) (07-), MINI Countryman (10-), MINI Coupe (R58) (11-), MINI Paceman (R61) (12-), MINI Roadster (R59) (11-)	
		HONDA	ACCORD VII (97-)
		MERCEDES-BENZ	C-CLASS (S202) (96-01), CLK (C208) (97-02), E-CLASS (S210) (96-03)
			VW
PK16TR11	VW	GOLF IV (97-08)	
PKJ20CR-M11	HONDA	INSPIRE (98-03)	
VXEBH27	SUBARU	BRZ	
	TOYOTA	GT 86	

Снято с производства/Заменено

ОБОЗНАЧЕНИЕ DENSO	ЗАМЕНЕНА НА	ВЫПУСК ПРЕКРАЩЕН
IK20C11	IK20	
IU22D	IU22	
IU31D	IU31	
IUH22D	IUH24D	
IXU22C	IXU22	
J14CR-U	J16CR-U	
J14C-U	J16CR-U	
J16AYR	-	x
J16C-U	J16CR-U	
J16HR-U10	J16BR-U11	
J20AY	-	x
K16DTR-S11	-	x
K16PR-UR	IK16	
K16PR-ZU11	IK16	
K16R-ZU11	IK16	
K16SR14	IK16	
K16-U	K16R-U	
K16-U11	K16R-U11	
K20DTR-S11	-	x
K20PR-L11S	-	x
K20PR-U9S	IK20G	
K20PR-UR	IK20	
K20PR-ZU11	IK20	
K20P-U11	K20PR-U11	
K20R-ZU11	IK20	
K20SR11	IK20	
K20SR14	IK20	
K20-U	K20R-U	
K20-U11	K20R-U11	
K22P11	K22TMR11	
K22PR-TP11	IK22	
K22PR-UR	IK22	
K22PR-ZU	IK22	
K22PR-ZU11	IK22	
K22TNR	K22TNR-S	
K24PR-ZU	IK24	
K27A-Z	IK27	
K27PR-ZU	IK27	
K29A-Z	IK31	
K31A-Z	IK31	
KJ16CR	KJ16CR11	
KJ20DR-M11S	SKJ20DR-M11S	
KJ22CR11	KJ22CR-L11	
LP20R-U	VW20T	
LP20-U	VW20T	
MA16PR-U11	MA16PR-U	
MA16PR-U15	MA16PR-U	
MA16P-U	MA16PR-U	
MA16R-U	MA16PR-U	
MA20R-U	MA20PR-U	
MA20R-U11	MA20PR-U	
MA9PR-U	MA9P-U	
MW22	-	x
MW9	MW17	
P16R8	IW16	
PK22PR-L11	PK22PR-L11S	
PKJ20CR-L13	PKJ20CR-L11	
PQ16R13	IQ16	
PQ20R-P11	IQ20	
PT16EPR10	PT16EPR-L13	
PT16EPR13	PT16EPR-L13	
PT16EPR-C13	-	x

ОБОЗНАЧЕНИЕ DENSO	ЗАМЕНЕНА НА	ВЫПУСК ПРЕКРАЩЕН
PTJ14R15	IT16	
Q16PR-TP11	IQ16	
Q16PR-UL11	Q16PR-U11	
Q16PR-ZU11	IQ16	
Q16R-ZU11	IQ16	
Q16-U	Q16R-U	
Q16-ZU11	IQ16	
Q20PR-P11	IQ20	
Q20PR-UL11	Q20PR-U11	
Q20PR-ZU11	IQ20	
Q20R-ZU11	IQ20	
Q20-U	Q20R-U	
Q20-ZU11	IQ20	
Q22PR-P11	IQ22	
Q22PR-UL11	Q22PR-U11	
Q22PR-ZU	IQ22	
Q22PR-ZU11	IQ22	
Q22P-U11	Q22PR-U11	
Q24PR-ZU	IQ24	
Q27A-Z	IQ27	
Q27PR-ZU	IQ27	
Q29A-Z	IQ31	
Q31A-Z	IQ31	
QJ16C11	QJ16CR11	
QJ20C11	QJ20CR11	
QL20PR-U	-	x
QL20TR-S	-	x
QL22TR-S	-	x
QL22VR-ZU	-	x
S20R8-G	VW20T	
S-25	IRE01-27	
S-27	IRE01-27	
S-29	IRE01-31	
SF-10	SF-50	
SK16PR-F8	VK16	
SK16R8-PG	VK20T	
SK20PR-F8	VK20	
SK20PR-L9S	VK20G	
SK20R5	-	x
SK20R8-G	VK20T	
SXU16HPR9	-	x
SXU22HR9	SXU22HPR9	
T16EX-U	T16EPR-U	
T16PR-U20	T16PR-U15	
T16-U15	T16R-U15	
T20EP-U15	T20EPR-U15	
T20EX-U	T20EP-U	
TJ14R-P15	IT16	
TJ16R15	PTJ16R15	
TR20	W20FS-U	
TR22	W22FS-U	
TR24	W24FS-U	
TR24-10	W24FS-U10	
U16FS-L	U16FS-U	
U20FER9	-	x
U20FS-L	U20FS-U	
U20FS-ZU	IUF22	
U20M-U	-	x
U22FS-L	U22FS-U	
U22FS-ZU	IUF22	
U24ESR-NZU	IU24	
U24FER-ZU9	IUH24	

Снято с производства/Заменено

ОБОЗНАЧЕНИЕ DENSO	ЗАМЕНЕНА НА	ВЫПУСК ПРЕКРАЩЕН
U24FE-ZU9	IUH24	
U24FS-C	U24FS-U	
U24FS-L	U24FS-U	
U24FSR-C	U24FSR-U	
U24FSR-ZU	IUF24	
U24FS-ZU	IUF24	
U27ES-NZU	IU27	
U27ESR-NZU	IU27	
U27FE9	U27FER9	
U27FER-ZU9	IUH27	
U27FE-ZU9	IUH27	
U27FS-ZU	IUF27A	
U31ES-NZU	IU31	
U31ESR-NZU	IU31	
U31ESR-PT	IU01-31	
U31FER9	U31ESR-N	
U31FER-ZU9	IU31	
U31FE-ZU9	IU31	
U31FS-ZU	-	x
U34ES-NZU	IU01-34	
U34ESR-PT	IU01-34	
U34FER-ZU9	IU01-34	
U34FE-ZU9	IU01-34	
U34FS-ZU	-	x
U37ESR-PT	-	x
VW16R-A13	VW16	
W14	-	x
W14EKR-S11	-	x
W14EP	W14EP-U	
W14EPR	W14EPR-U	
W14EPR11	W14EXR-U11	
W14EXR-U15	W14EXR-U11	
W14EXR-ZU	IW16	
W14EX-U13	W14EXR-U13	
W14EX-ZU	IW16	
W14FP-L	W14FP-UL	
W14FPR	W14FPR-U	
W14FPR-L	W14FPR-UL	
W14F-U10	W14F-U	
W14LMR-US	W14LM-U	
W14M-U10	W14M-U	
W14M-US	W14M-U	
W14PR-U15	W14PR-U	
W14P-U	W14PR-U	
W14-U	W14PR-U	
W14-U10	W14-U	
W16EK-S11	W16EKR-S11	
W16EP	W16EP-U	
W16EPR	W16EPR-U	
W16EPR11	W16EPR-U11	
W16EPR-S11	W16EPR-U11	
W16EP-U10	W16EPR-U11	
W16EP-ZU	IW16	
W16ES-L	W16ES-U	
W16ESR-L	W16ESR-U	
W16ET-L	W16ET-S	
W16ET-S	W16ETR-S	
W16EX	W16EX-U	
W16EX-GU	IW16	
W16EXR-ZU	IW16	
W16EX-U13	W16EXR-U13	
W16EX-ZU	IW16	

ОБОЗНАЧЕНИЕ DENSO	ЗАМЕНЕНА НА	ВЫПУСК ПРЕКРАЩЕН
W16FP	W16FP-U	
W16FP-L	W16FP-U	
W16FP-UL	W16FP-U	
W16FS	W16FS-U	
W16FS-ZU	-	x
W16PR-U15	W16PR-U	
W16P-U	W16PR-U	
W20EA	-	x
W20EAR	-	x
W20EBR	W22EBR	
W20EK-S11	W20EKR-S11	
W20EP	W20EP-U	
W20EPR	W20EPR-U	
W20EPR-U10	W20EPR-U11	
W20EPR-ZU	IW20	
W20EPR-ZU11	IW20	
W20EP-U10	W20EPR-U11	
W20EP-ZU	IW20	
W20ES-L	W20EKR-S11	
W20ES-L11	W20EKR-S11	
W20ESR-L	W20EKR-S11	
W20ESR-L11	W20EKR-S11	
W20ES-U11	W20ES-U	
W20ES-ZU	-	x
W20ET-L	W20ETR-L	
W20ETR	W20ETR-L	
W20ETR-L8	W20ETR-L	
W20ET-S	W20ETR-S	
W20EVR-ZU	-	x
W20EXR-ZU	IW20	
W20EX-U13	W20EXR-U13	
W20EX-ZU	IW20	
W20FP	W20FP-U	
W20FPR-ZU	-	x
W20FS	W20FS-U	
W20FS-U10	W20FS-U	
W20FS-ZU	IWF20	
W20FT-U	W20FP-U	
W20MP-U10	W20MPR-U10	
W20P-U	W20PR-U	
W21ES-L11	W20EKR-S11	
W21ESR-L11	W20EKR-S11	
W22EA	W22EBR	
W22EAR	W22EBR	
W22EB	W22EBR	
W22EDR	W25EDR14	
W22EDR14	W25EDR14	
W22EK-S11	W22EKR-S11	
W22EP	W22EP-U	
W22EP11	W22EP-U11	
W22EPR	W22EPR-U	
W22EPR11	W22EPR-U11	
W22EPR-S11	IW22	
W22EPR-ZU	IW22	
W22EPR-ZU11	IW22	
W22EP-S11	IW22	
W22EP-ZU	IW22	
W22ES	W22ES-U	
W22ES-L	W22EKR-S11	
W22ES-L11	W22EKR-S11	
W22ESR-L	W22EKR-S11	
W22ESR-L11	W22EKR-S11	

Снято с производства/Заменено

ОБОЗНАЧЕНИЕ DENSO	ЗАМЕНЕНА НА	ВЫПУСК ПРЕКРАЩЕН
W22ES-U11	W22ES-U	
W22ES-ZU	IW24	
W22ET-L	W22ETR-L	
W22EXR-U	W22EPR-U	
W22EXR-U11	W22EPR-U11	
W22EX-U	W22EP-U	
W22FP	W22FP-U	
W22FPR-ZU	IWF22	
W22FS	W22FS-U	
W22FS-ZU	IWF22	
W22MP-US	W22MP-U	
W22M-US	W22M-U	
W24EP	W24EPR	
W24EP11	W24EP-U	
W24EPR-ZU	IW24	
W24ES	W24ES-U	
W24ESR-ZU	IW24	
W24ES-ZU	IW24	
W24FP	W24FP-U	
W24FPR-L	W24FPR	
W24FS	W24FS-U	
W24FS-ZU	IWF24	
W25EA	W27EBR	
W25EAR	W27EBR	
W25EB	W27EBR	
W25EBR	W27EBR	
W25EDR	W25EDR14	
W25EN	IW01-24	
W25EPT	IW01-24	
W25FN	IWF24	
W27A-Z	IW27	
W27EMR-ZU	IWM27	
W27EN	IW01-27	
W27EPT	IW01-27	
W27ES	W27ES-U	
W27ES-C	W27ES-U	
W27ESR-ZU	IW27	
W27ES-ZU	IW27	
W27FN	IWF27	
W27FPT	IWF27	
W27FS-ZU	IWF27	
W29A-Z	IW29	
W29EPT	IW01-29	
W29ESR-V	IW29	
W29ES-V	IW29	
W29ES-ZU	IW29	
W31A-Z	IW31	
W31EMR-C	IWM31	
W31EMR-ZU	IWM31	
W31EN	IW01-31	
W31EPT	IW01-31	
W31ESR-ZU	IW31	
W31ES-ZU	IW31	
W31FN	-	x
W31FPT	-	x
W31FS-ZU	-	x
W32EPT	IW01-32	
W34EMR-ZU	IWM01-34	
W34EN	IW01-34	
W34EPT	IW01-34	
W34ES-ZU	IW34	
W34FN	-	x

ОБОЗНАЧЕНИЕ DENSO	ЗАМЕНЕНА НА	ВЫПУСК ПРЕКРАЩЕН
W34FPT	-	x
W35EPT	IW01-34	
W37EPT	-	x
W37FN	-	x
W37FPT	-	x
W9EPR	W9EXR-U	
W9FP-L	W9FP-UL	
W9PR-U15	W9PR-U	
W9PR-U20	W9PR-U	
W9P-U	W9PR-U	
X16EP-U9	X16EPR-U9	
X16FS-U	X16FSR-U	
X20EP-U9	X20EPR-U9	
X20FS-ZU	X20FS-U	
X22EPR-GL	IX22B	
X22EPR-ZU9	IX22B	
X22EP-U	X22EP-U9	
X22EP-ZU9	IX22B	
X22ES-ZU	IX22	
X22GPR-U	IXG24	
X22GP-U	IXG24	
X24EPR-GL	IX24B	
X24EPR-ZU9	IX24B	
X24EP-U	X24EP-U9	
X24EP-ZU9	IX24B	
X24ESR-ZU	IX24	
X24ES-ZU	IX24	
X24FSR-U	X24FS-U	
X24FS-ZU	-	x
X27EPR-ZU9	IX27B	
X27EP-ZU9	IX27B	
X27ESR-ZU	IX27	
X27ES-ZU	IX27	
X27ET	X27ETR	
X27GP-U	X27GPR-U	
X29ES-ZU	-	x
X31ES-ZU	IXU01-31	
X34ES-ZU	IXU01-34	
XU20EPR-ZU	IXU22	
XU20EP-U	XU20EPR-U	
XU20EP-ZU	IXU22	
XU22EP-P	-	x
XU22EPR-ZU	IXU22	
XU22EP-ZU	IXU22	
XU22HR9	XU22HDR9	
XU24EPR-ZU	IXU24	
XU24EP-U	XU24EPR-U	
XU24EP-ZU	IXU24	
XU27EPR-ZU	IXU27	
Y27FER	Y24FER-C	
Z4	-	x
Z4K	-	x
Z9	-	x
ZT16EPR11	IT16	
ZTJ20R10	VT20	

DENSO Автомобили европейского рынка



KW	KW	KW	KW	KW	СТАНДАРТНЫЕ				ВАРИАНТ ЗАМЕНЫ				QTY
					4	4	4	4	4	4	4	4	
AC													
ACE													
4.9	191	99E		01/95 > 10/98	T16PR-U11	5026	D64	1.1	-	ITF16	I30	-	8
COBRA Mk IV													
4.9	184	99F		01/90 > 10/97	T16PR-U11	5026	D64	1.1	-	ITF16	I30	-	8
4.9	250	99UM		01/90 > 10/97	T16PR-U11	5026	D64	1.1	-	ITF16	I30	-	8
4.9 Roadster	168	99H		09/97 > 08/99	T16PR-U11	5026	D64	1.1	-	ITF16	I30	-	8
4.9 Super Charger	239	99F		10/97 >	T16PR-U11	5026	D64	1.1	-	ITF16	I30	-	8
ACURA													
MDX													
3.7 AWD	227			10/06 >	SKJ16DR-M11	3422	S32	1.1	-	IK16L*	I57	SKJ16DR-M11	6
3.7 AWD	220	J37A2		10/06 >	SKJ16DR-M11	3422	S32	1.1	-	IK16L*	I57	SKJ16DR-M11	6
3.7 AWD	224	J37A2		10/06 >	SKJ16DR-M11	3422	S32	1.1	-	IK16L*	I57	SKJ16DR-M11	6
NSX													
3.0	201	C30A3		01/90 > 08/97	PK20PR-L11	3142	P15	1.1	-	IK20*	I04	VK20	6
3.0	201	C30A3		01/95 > 12/96	PK20PR-L11	3142	P15	1.1	-	IK20*	I04	VK20	6
3.2	206	C32B2		08/97 >	PK20PR-L11	3142	P15	1.1	-	IK20*	I04	VK20	6
R 3.0	188	C30A4		01/92 > 08/97	PK20PR-L11	3142	P15	1.1	-	IK20*	I04	VK20	6
T 3.0	188	C30A4		01/95 > 12/97	PK20PR-L11	3142	P15	1.1	-	IK20*	I04	VK20	6
ALFA ROMEO													
33 (83-93)													
1.2 (905.A)	50	AR30500, AR30585		06/83 > 12/89	W22EPR-U	3088	D19	0.8	W22TT	IW22	I07	VW22	4
1.3	58	AR30502, AR30586		05/83 > 12/89	W22EPR-U	3088	D19	0.8	W22TT	IW22	I07	VW22	4
1.3 (905.A1A, 905.A1C, 905.A1D, 905.A1F, 905.A1H)	63	AR30168, AS30568		10/84 > 12/89	W22EPR-U	3088	D19	0.8	W22TT	IW22	I07	VW22	4
1.3 (905.A1B, 905.A1C, 905.A1G)	55	AR30512		06/83 > 07/86	W22EPR-U	3088	D19	0.8	W22TT	IW22	I07	VW22	4
1.3 i.e.	66	AR30168		09/86 > 12/89	W22EPR-U	3088	D19	0.8	W22TT	IW22	I07	VW22	4
1.5	70	AR30514, AR30526		05/83 > 07/87	W22EPR-U	3088	D19	0.8	W22TT	IW22	I07	VW22	4
1.5 (905.A2)	75	AR30146, AR30182		07/86 > 12/89	W22EPR-U	3088	D19	0.8	W22TT	IW22	I07	VW22	4
1.5 (905.A2A)	62	AR30504		06/83 > 12/85	W22EPR-U	3088	D19	0.8	W22TT	IW22	I07	VW22	4
1.5 (905.A2G)	66	AR30520		08/85 > 12/86	W22EPR-U	3088	D19	0.8	W22TT	IW22	I07	VW22	4
1.5 4x4 (905.A2)	62	AR30504		11/83 > 12/84	W22EPR-U	3088	D19	0.8	W22TT	IW22	I07	VW22	4
1.5 4x4 (905.A2A)	70	AR30514, AR30526		01/84 > 12/89	W22EPR-U	3088	D19	0.8	W22TT	IW22	I07	VW22	4
1.5 4x4 (905.A2F)	66	AR30520		01/85 > 09/86	W22EPR-U	3088	D19	0.8	W22TT	IW22	I07	VW22	4
1.5 4x4 (905.A2M, 905.A2T)	77	AR30146		09/86 > 12/89	W22EPR-U	3088	D19	0.8	W22TT	IW22	I07	VW22	4
1.5 QV (905.A2N, 905.A2V)	77	AR30146, AR30182, AR30526		06/84 > 07/86	W22EPR-U	3088	D19	0.8	W22TT	IW22	I07	VW22	4
1.7 i.e. (905.A3D)	77	AR30558		09/88 > 12/89	W22EPR-U	3088	D19	0.8	W22TT	IW22	I07	VW22	4
1.7 QV (905.A3)	84	AR30550		03/88 > 12/89	W22EPR-U	3088	D19	0.8	W22TT	IW22	I07	VW22	4
33 (84-89)													
1.4	66	AS30168, AS30587		07/88 > 12/88	W22EPR-U	3088	D19	0.8	W22TT	IW22	I07	VW22	4
1.5 4x4 (905.A2B, 905.A2C)	66	AR30520		09/84 > 12/86	W22EPR-U	3088	D19	0.8	W22TT	IW22	I07	VW22	4
1.5 4x4 (905.A2U)	77	AR30146, AR30182, AS30508		12/86 > 03/89	W22EPR-U	3088	D19	0.8	W22TT	IW22	I07	VW22	4
1.7	87	AS30550, AS30558		03/88 > 12/89	W22EPR-U	3088	D19	0.8	W22TT	IW22	I07	VW22	4
1.7 i.e. 4x4	77	AS30558		09/88 > 12/89	W22EPR-U	3088	D19	0.8	W22TT	IW22	I07	VW22	4
33 (90-94)													
1.4 i.e.	65	AR30732		06/91 > 09/94	W22EPR-U	3088	D19	0.8	W22TT	IW22	I07	VW22	4
1.4 i.e.	66	AR30755		06/91 > 09/94	W22EPR-U	3088	D19	0.8	W22TT	IW22	I07	VW22	4
1.4 i.e. (907.A3A, 907.A3B)	65	AR30732		06/91 > 09/94	W22EPR-U	3088	D19	0.8	W22TT	IW22	I07	VW22	4
1.4 i.e. (907.A3A, 907.A3B)	66	AR30753, AR30755		06/91 > 09/94	W22EPR-U	3088	D19	0.8	W22TT	IW22	I07	VW22	4
1.4 i.e. 4x4	66	AR30753		06/91 > 09/94	W22EPR-U	3088	D19	0.8	W22TT	IW22	I07	VW22	4
1.5	77	AR30734		01/90 > 04/93	W22EPR-U	3088	D19	0.8	W22TT	IW22	I07	VW22	4
1.5 i.e.	71	AR30750, AR30751		01/90 > 09/94	W22EPR-U	3088	D19	0.8	W22TT	IW22	I07	VW22	4
1.5 i.e.	71	AR30751		01/90 > 09/94	W22EPR-U	3088	D19	0.8	W22TT	IW22	I07	VW22	4
1.7 16V	101	AR30747		01/90 > 03/92	PK20PR-P8	3245	P27	0.8	-	IK20	I04	VK20Y	4
1.7 16V (907.A1B)	101	AR30746		01/90 > 03/92	K20PBR	5060	D105	0.85	K20TT	IK20	I04	VK20	4
1.7 16V (907.A1C)	95	AR30747		01/90 > 09/94	PK20PR-P8	3245	P27	0.8	-	IK20	I04	VK20Y	4
1.7 16V (907.B1G)	95	AR30746		01/90 > 09/94	K20PBR	5060	D105	0.85	K20TT	IK20	I04	VK20	4
1.7 16V 4x4 (907.A1G)	97	AR30747		01/90 > 09/94	PK20PR-P8	3245	P27	0.8	-	IK20	I04	VK20Y	4
1.7 16V 4x4 (907.B1H)	97	AR30747		01/90 > 03/92	PK20PR-P8	3245	P27	0.8	-	IK20	I04	VK20Y	4
1.7 16V 4x4 (907.A1F)	101	AR30746		01/90 > 09/94	K20PBR	5060	D105	0.85	K20TT	IK20	I04	VK20	4
1.7 i.e. (907.A1A)	79	AR30736		01/90 > 03/92	W22EPR-U	3088	D19	0.8	W22TT	IW22	I07	VW22	4
1.7 i.e. (907.A1A)	77	AR30737		04/92 > 09/94	W22EPR-U	3088	D19	0.8	W22TT	IW22	I07	VW22	4
1.7 i.e. (907.B1A)	79	AR30736, AR30737		01/90 > 03/92	W22EPR-U	3088	D19	0.8	W22TT	IW22	I07	VW22	4
1.7 i.e. (907.B1A)	77	AR30740		04/92 > 09/94	W22EPR-U	3088	D19	0.8	W22TT	IW22	I07	VW22	4
1.7 i.e. 4x4	79	AR30736		01/90 > 03/92	W22EPR-U	3088	D19	0.8	W22TT	IW22	I07	VW22	4
1.7 i.e. 4x4 (907.B1E)	79	AR30736, AR30737		01/90 > 03/92	W22EPR-U	3088	D19	0.8	W22TT	IW22	I07	VW22	4

(*) Срок службы ограничен по сравнению с оригинальным изделием для указанного применения. Подробную информацию см. стр 8

KW	KW	KW	KW	KW	СТАНДАРТНЫЕ				ВАРИАНТ ЗАМЕНЫ				QTY
					4 ПАКЕТ	4 ПАКЕТ	4 ПАКЕТ	4 ПАКЕТ	4 ПАКЕТ	4 ПАКЕТ	4 ПАКЕТ	4 ПАКЕТ	
ALFA ROMEO <i>продолжение</i>													
75													
1.6	76	AR61102		05/85 > 09/89	W20EPR-U	3047	D2	0.8	W20TT	IW20	I06	VW20	4
1.6 (162.B2B, 162.B2C)	81	AR 06100		05/85 > 09/89	W22EPR-U	3088	D19	0.8	W22TT	IW22	I07	VW22	4
1.6 (162.B2B, 162.B2C) CAT	81	AR61101		05/89 > 02/92	W22EPR-U	3088	D19	0.8	W22TT	IW22	I07	VW22	4
1.8 (162.B1A, 162.B1B)	85	AR06202		09/85 > 06/89	W22EPR-U	3088	D19	0.8	W22TT	IW22	I07	VW22	4
1.8 (162.B1H)	95	AR61201		08/89 > 02/92	W22EPR-U	3088	D19	0.8	W22TT	IW22	I07	VW22	4
1.8 (162.B1L, 162.B1F)	88	AR06168		09/88 > 02/92	W22EPR-U	3088	D19	0.8	W22TT	IW22	I07	VW22	4
1.8 Turbo (162.B1C, 162.B1D, 162.B1G)	110	AR06134		09/86 > 02/92	W22EPR-U	3088	D19	0.8	W22TT	IW22	I07	VW22	4
1.8 Turbo i.e. (162.B1E)	114	AR06158		02/86 > 08/88	W22EPR-U	3088	D19	0.8	W22TT	IW22	I07	VW22	4
1.8 Turbo i.e. (162.B1E)	114	AR61203		09/89 > 01/90	W22EPR-U	3088	D19	0.8	W22TT	IW22	I07	VW22	4
2.0 (162.BA)	94	AR06212		05/85 > 07/87	W22EPR-U	3088	D19	0.8	W22TT	IW22	I07	VW22	4
2.0 T.S. (162.B4A) CAT	109	AR06224		09/88 > 02/92	K20PBR	5060	D105	0.85	K20TT	IK20	I04	VK20	4
2.0 T.S. (162.4CB, 162.B4, 162.B4A)	107	AR06166, AR06224		01/87 > 02/92	K20PBR	5060	D105	0.85	K20TT	IK20	I04	VK20	4
2.5 V6 (162.B3)	115	AR01646		05/85 > 08/86	W22EPR-U	3088	D19	0.8	W22TT	IW22	I07	VW22	6
2.5 V6 CAT	113	AR01646, AR01911		09/88 > 04/89	W22EPR-U	3088	D19	0.8	W22TT	IW22	I07	VW22	6
3.0 V6 (162.B6A)	136	AR06120		01/87 > 12/90	W22EPR-U	3088	D19	0.8	W22TT	IW22	I07	VW22	6
3.0 V6 (162.B6A) CAT	136	AR06120		09/88 > 02/92	W22EPR-U	3088	D19	0.8	W22TT	IW22	I07	VW22	6
3.0 V6 (162.B6C)	141	AR61503		02/90 > 02/92	W22EPR-U	3088	D19	0.8	W22TT	IW22	I07	VW22	6
90													
1.8	89	AR06202		06/86 > 07/87	W22EPR-U	3088	D19	0.8	W22TT	IW22	I07	VW22	4
1.8 (162.A1A)	85	AR06202		10/84 > 07/87	W22EPR-U	3088	D19	0.8	W22TT	IW22	I07	VW22	4
2.0 i.e.	97	AR06210		06/86 > 07/87	W22EPR-U	3088	D19	0.8	W22TT	IW22	I07	VW22	6
2.0 i.e. (162.A2A, 162.A2E)	94	AR01713, AR06212		10/84 > 07/87	W22EPR-U	3088	D19	0.8	W22TT	IW22	I07	VW22	4
2.5 i.e. V6	114	AR01646		10/84 > 07/87	W22EPR-U	3088	D19	0.8	W22TT	IW22	I07	VW22	6
2.5 i.e. V6 (162.A, 162.AA)	110	AR01911		10/84 > 07/87	W22EPR-U	3088	D19	0.8	W22TT	IW22	I07	VW22	6
145													
1.4 i.e.	66	AR33501		07/94 > 12/96	W22EPR-U	3088	D19	0.8	W22TT	IW22	I07	VW22	4
1.4 i.e. 16V T.S.	76	AR33503	10 mm diameter+	12/96 > 01/01	IU22	5361	I61	0.9	-	IU22	I61	-	4
1.4 i.e. 16V T.S.	76	AR33503	14 mm diameter+	12/96 > 01/01	PK20TR11	3253	P12	1.1	K20TT*	IK20*	I04	VK20	4
1.6 i.e.	76	AR33201		10/94 > 12/96	W22EPR-U	3088	D19	0.8	W22TT	IW22	I07	VW22	4
1.6 i.e. 16V T.S.	88	AR32102, AR67601	10 mm diameter+	12/96 > 01/01	IU22	5361	I61	0.9	-	IU22	I61	-	4
1.6 i.e. 16V T.S.	88	AR32102, AR67601	14 mm diameter+	12/96 > 01/01	PK20TR11	3253	P12	1.1	K20TT*	IK20*	I04	VK20	4
1.7 i.e. 16V	95	AR33401		10/94 > 12/96	PK20PR-P8	3245	P27	0.8	-	IK20	I04	VK20Y	4
1.8 i.e. 16V	106	AR32201	10 mm diameter+	03/98 > 04/99	IU22	5361	I61	0.9	-	IU22	I61	-	4
1.8 i.e. 16V	106	AR32201	14 mm diameter+	03/98 > 04/99	PK20TR11	3253	P12	1.1	K20TT*	IK20*	I04	VK20	4
1.8 i.e. 16V T.S.	103	AR67106, AR67199	10 mm diameter+	12/96 > 12/98	IU22	5361	I61	0.9	-	IU22	I61	-	4
1.8 i.e. 16V T.S.	103	AR67106, AR67199	14 mm diameter+	12/96 > 12/98	PK20TR11	3253	P12	1.1	K20TT*	IK20*	I04	VK20	4
2.0 16V Quadrifoglio	114	AR32301	10 mm diameter+	03/98 > 01/01	IU22	5361	I61	0.9	-	IU22	I61	-	4
2.0 16V Quadrifoglio	114	AR32301	14 mm diameter+	03/98 > 01/01	PK20TR11	3253	P12	1.1	K20TT*	IK20*	I04	VK20	4
2.0 16V T.S.	110	AR67204, AR67299	10 mm diameter+	12/96 > 01/01	IU22	5361	I61	0.9	-	IU22	I61	-	4
2.0 16V T.S.	110	AR67204, AR67299	14 mm diameter+	12/96 > 01/01	PK20TR11	3253	P12	1.1	K20TT*	IK20*	I04	VK20	4
146													
1.4 i.e.	66	AR33501		12/94 > 12/96	W22EPR-U	3088	D19	0.8	W22TT	IW22	I07	VW22	4
1.4 i.e. 16V T.S.	76	AR33503	10 mm diameter+	11/96 > 01/01	IU22	5361	I61	0.9	-	IU22	I61	-	4
1.4 i.e. 16V T.S.	76	AR33503	14 mm diameter+	11/96 > 01/01	PK20TR11	3253	P12	1.1	K20TT*	IK20*	I04	VK20	4
1.6 i.e.	76	AR33201		12/94 > 12/96	W22EPR-U	3088	D19	0.8	W22TT	IW22	I07	VW22	4
1.6 i.e. 16V T.S.	88	AR67601	10 mm diameter+	11/96 > 01/01	IU22	5361	I61	0.9	-	IU22	I61	-	4
1.6 i.e. 16V T.S.	88	AR67601	14 mm diameter+	11/96 > 01/01	PK20TR11	3253	P12	1.1	K20TT*	IK20*	I04	VK20	4
1.7 i.e. 16V	95	AR33401		12/94 > 12/96	PK20PR-P8	3245	P27	0.8	-	IK20	I04	VK20Y	4
1.8 i.e. 16V T.S.	106	AR32201	10 mm diameter+	03/98 > 01/01	IU22	5361	I61	0.9	-	IU22	I61	-	4
1.8 i.e. 16V T.S.	106	AR32201	14 mm diameter+	03/98 > 01/01	PK20TR11	3253	P12	1.1	K20TT*	IK20*	I04	VK20	4
1.8 i.e. 16V T.S.	103	AR67106	10 mm diameter+	11/96 > 01/01	IU22	5361	I61	0.9	-	IU22	I61	-	4
1.8 i.e. 16V T.S.	103	AR67106	14 mm diameter+	11/96 > 01/01	PK20TR11	3253	P12	1.1	K20TT*	IK20*	I04	VK20	4
2.0 16V Quadrifoglio	114	AR32301	10 mm diameter+	03/98 > 01/01	IU22	5361	I61	0.9	-	IU22	I61	-	4
2.0 16V T.S.	110	AR67204	10 mm diameter+	10/95 > 01/01	IU22	5361	I61	0.9	-	IU22	I61	-	4
2.0 16V T.S.	110	AR67204	14 mm diameter+	10/95 > 01/01	PK20TR11	3253	P12	1.1	K20TT*	IK20*	I04	VK20	4
147													
1.6 16V T.SPARK (937AXB1A)	88	AR32104	10 mm diameter+	01/01 > 01/10	IU22	5361	I61	0.9	-	IU22	I61	-	4
1.6 16V T.SPARK (937AXB1A)	88	AR32104	14 mm diameter+	01/01 > 01/10	PK20TR11	3253	P12	1.1	K20TT*	IK20*	I04	VK20	4
1.6 16V T.SPARK ECO (937AXA1A)	77	AR37203	14 mm diameter+	01/01 > 01/10	K20PBR-S10	5061	D76	1.0	K20TT	IK20	I04	VK20	4
1.6 16V T.SPARK ECO (937AXA1A)	77	AR37203	10 mm diameter+	01/01 > 01/10	IU22ETR	4201	I61	0.7	-	IU22	I61	-	4
2.0 16V T.SPARK (937AXC1_)	110	AR32310	10 mm diameter+	01/01 > 11/08	IU22	5361	I61	0.9	-	IU22	I61	-	4
2.0 16V T.SPARK (937AXC1_)	110	AR32310	14 mm diameter+	01/01 > 11/08	PK20TR11	3253	P12	1.1	K20TT*	IK20*	I04	VK20	4
3.2 GTA	184	932A.000 - E2		02/03 > 01/06	PK20PR-P8	3245	P27	0.8	-	IK20	I04	VK20Y	6

(*) Срок службы ограничен по сравнению с оригинальным изделием для указанного применения. Подробную информацию см. стр 8

KW	KW	KW	KW	KW	СТАНДАРТНЫЕ				ВАРИАНТ ЗАМЕНЫ				QTY
					4	4	4	4	4	4	4	4	
ALFA ROMEO продолжение													
155													
1.6 16V T.S.	88	AR67601	10 mm diameter+	05/96 > 12/97	IU22	5361	I61	0.9	-	IU22	I61	-	4
1.6 16V T.S.	88	AR67601	14 mm diameter+	05/96 > 12/97	PK20TR11	3253	P12	1.1	K20TT*	IK20*	I04	VK20	4
1.7 T.S.	83	AR67103		04/93 > 04/96	Q22PR-U	3010	D23	0.8	-	IQ22	I13	VQ22	4
1.7 T.S. (167.A4D, 167.A4H)	85	AR67105		04/93 > 03/95	Q22PR-U	3010	D23	0.8	-	IQ22	I13	VQ22	4
1.7 T.S. 16V	103	AR67106	10 mm diameter+	05/96 > 12/97	IU22	5361	I61	0.9	-	IU22	I61	-	4
1.7 T.S. 16V	103	AR67106	14 mm diameter+	05/96 > 12/97	PK20TR11	3253	P12	1.1	K20TT*	IK20*	I04	VK20	4
1.8 T.S.	95	AR67101		02/92 > 06/93	Q22PR-U	3010	D23	0.8	-	IQ22	I13	VQ22	4
1.8 T.S. Sport (167.A4A, 167.A4C, 167.A4E)	93	AR67102		01/92 > 03/95	Q22PR-U	3010	D23	0.8	-	IQ22	I13	VQ22	4
2.0 16V Turbo Q4	140	AR67203		03/95 > 12/97	W20EPB	5065	D29	0.85	W20TT	IW20	I06	VW20	4
2.0 16V Turbo Q4 (167.A2B, 167.A2C, 167.A2E)	137	AR67203		01/92 > 03/95	W20EPB	5065	D29	0.85	W20TT	IW20	I06	VW20	4
2.0 T.S. (167.A2)	106	AR67201	14 mm diameter+	02/92 > 04/93	Q22PR-U	3010	D23	0.8	-	IQ22	I13	VQ22	4
2.0 T.S. (167.A2A)	104	AR67202	14 mm diameter+	02/92 > 02/95	Q22PR-U	3010	D23	0.8	-	IQ22	I13	VQ22	4
2.0 T.S. 16V (167.A2G)	110	AR67204, AR67299	10 mm diameter+	03/95 > 12/97	IU22	5361	I61	0.9	-	IU22	I61	-	4
2.0 T.S. 16V (167.A2G)	110	AR67204, AR67299	14 mm diameter+	03/95 > 12/97	PK20TR11	3253	P12	1.1	K20TT*	IK20*	I04	VK20	4
2.5 V6 (167.A1)	121	AR67301		02/92 > 03/95	W22EPR-U	3088	D19	0.8	W22TT	IW22	I07	VW22	6
2.5 V6 (167.A1C, 167.A1E)	120	AR67302, AR67303		10/92 > 12/97	W22EPR-U	3088	D19	0.8	W22TT	IW22	I07	VW22	6
156													
1.6 16V T.SPARK (932A4)	88	AR32102 AR32103, AR32104, AR67601	10 mm diameter+	09/97 > 06/04	IU22	5361	I61	0.9	-	IU22	I61	-	4
1.6 16V T.SPARK (932A4)	88	AR32102, AR32103, AR32104, AR67601	14 mm diameter+	09/97 > 06/04	PK20TR11	3253	P12	1.1	K20TT*	IK20*	I04	VK20	4
1.6 16V T.SPARK. (932A4)	88	AR32104, AR67601	10 mm diameter+	05/00 > 06/04	IU22	5361	I61	0.9	-	IU22	I61	-	4
1.6 16V T.SPARK. (932A4)	88	AR32104, AR67601, AR67601(111)	14 mm diameter+	05/00 > 06/04	PK20TR11	3253	P12	1.1	K20TT*	IK20*	I04	VK20	4
1.8 16V T.SPARK (932A3)	106	AR32201	10 mm diameter+	05/00 > 10/00	IU22	5361	I61	0.9	-	IU22	I61	-	4
1.8 16V T.SPARK (932A3)	106	AR32201	10 mm diameter+	09/97 > 10/00	IU22	5361	I61	0.9	-	IU22	I61	-	4
1.8 16V T.SPARK (932A3)	106	AR32201	14 mm diameter+	05/00 > 10/00	PK20TR11	3253	P12	1.1	K20TT*	IK20*	I04	VK20	4
1.8 16V T.SPARK (932A3)	106	AR32201	14 mm diameter+	09/97 > 10/00	PK20TR11	3253	P12	1.1	K20TT*	IK20*	I04	VK20	4
1.8 16V T.SPARK (932A31_)	103	AR32205	10 mm diameter+	10/00 > 09/05	IU22	5361	I61	0.9	-	IU22	I61	-	4
1.8 16V T.SPARK (932A31_)	103	AR32205	14 mm diameter+	10/00 > 09/05	PK20TR11	3253	P12	1.1	K20TT*	IK20*	I04	VK20	4
1.8 16V T.SPARK (932B31_)	103	AR32205	10 mm diameter+	10/00 > 05/06	IU22	5361	I61	0.9	-	IU22	I61	-	4
1.8 16V T.SPARK (932B31_)	103	AR32205	14 mm diameter+	10/00 > 05/06	PK20TR11	3253	P12	1.1	K20TT*	IK20*	I04	VK20	4
2.0	119	932A2.000		04/03 > 05/06	PK20TR11	3253	P12	1.1	K20TT*	IK20*	I04	VK20	4
2.0 16V T.SPARK (932A2)	114	AR32301	10 mm diameter+	05/00 > 10/00	IU22	5361	I61	0.9	-	IU22	I61	-	4
2.0 16V T.SPARK (932A2)	114	AR32301	10 mm diameter+	09/97 > 10/00	IU22	5361	I61	0.9	-	IU22	I61	-	4
2.0 16V T.SPARK (932A2)	114	AR32301	14 mm diameter+	05/00 > 10/00	PK20TR11	3253	P12	1.1	K20TT*	IK20*	I04	VK20	4
2.0 16V T.SPARK (932A2)	114	AR32301	14 mm diameter+	09/97 > 10/00	PK20TR11	3253	P12	1.1	K20TT*	IK20*	I04	VK20	4
2.0 16V T.SPARK (932A21_)	110	AR32310	10 mm diameter+	10/00 > 03/02	IU22	5361	I61	0.9	-	IU22	I61	-	4
2.0 16V T.SPARK (932A21_)	110	AR32310	14 mm diameter+	10/00 > 03/02	PK20TR11	3253	P12	1.1	K20TT*	IK20*	I04	VK20	4
2.0 16V T.SPARK (932B21_)	110	AR32310	10 mm diameter+	10/00 > 03/02	IU22	5361	I61	0.9	-	IU22	I61	-	4
2.0 16V T.SPARK (932B21_)	110	AR32310	14 mm diameter+	10/00 > 03/02	PK20TR11	3253	P12	1.1	K20TT*	IK20*	I04	VK20	4
2.0 JTS (932AXA)	122	932A2.000, 937A1.000		03/02 > 09/05	PK20TR11	3253	P12	1.1	K20TT*	IK20*	I04	VK20	4
2.0 JTS (932BXA)	122	932A2.000, 937A1.000		03/02 > 05/06	PK20TR11	3253	P12	1.1	K20TT*	IK20*	I04	VK20	4
2.5 V6 24V (932A1)	140	AR 32401		05/00 > 10/00	K20PBR-S10	5061	D76	1.0	K20TT	IK20	I04	VK20	6
2.5 V6 24V (932A1)	140	AR 32401; AR 32402		09/97 > 12/01	K20PBR-S10	5061	D76	1.0	K20TT	IK20	I04	VK20	6
2.5 V6 24V (932A11_)	141	AR 32405		10/00 > 03/03	K20PBR-S10	5061	D76	1.0	K20TT	IK20	I04	VK20	6
2.5 V6 24V (932A11_)	141	AR 32405		04/03 > 09/05	PK20PR-P8	3245	P27	0.8	-	IK20	I04	VK20Y	6
2.5 V6 24V (932B11_)	141	AR 32405		10/00 > 03/03	K20PBR-S10	5061	D76	1.0	K20TT	IK20	I04	VK20	6
2.5 V6 24V (932B11_)	141	AR 32405		04/03 > 05/06	PK20PR-P8	3245	P27	0.8	-	IK20	I04	VK20Y	6
3.2 GTA (932AXB)	184	932A.000 - E2		03/02 > 03/03	PK20PR-P8	3245	P27	0.8	-	IK20	I04	VK20Y	6
3.2 GTA (932AXB)	184	932A.000 - E2		04/03 > 09/05	PK20TR11	3253	P12	1.1	K20TT*	IK20*	I04	VK20	6
3.2 GTA (932BXB)	184	932A.000 - E2		03/02 > 03/03	PK20PR-P8	3245	P27	0.8	-	IK20	I04	VK20Y	6
3.2 GTA (932BXB)	184	932A.000 - E2		04/03 > 05/06	PK20TR11	3253	P12	1.1	K20TT*	IK20*	I04	VK20	6
159													
1.8 MPI	103	939 A4.000		03/07 > 02/08	KJ16CR-L11	3132	D35	1.1	K16TT	IK16L	I57	VK16	4
1.8 Tbi	147	939 B1.000		05/09 > 11/11	KJ16CR-L11	3132	D35	1.1	K16TT	IK16L	I57	VK16	4
1.9 JTS	118	939A6.000		03/06 > 02/09	IK16	5303	I03	1.1	-	IK16	I03	VK16	4
1.9 JTS	118	939A6.000		09/05 > 02/09	IK16	5303	I03	1.1	-	IK16	I03	VK16	4
2.2 JTS	136	939A5.000		03/06 > 11/11	IK16	5303	I03	1.1	-	IK16	I03	VK16	4
2.2 JTS	136	939A5.000		09/05 > 11/11	IK16	5303	I03	1.1	-	IK16	I03	VK16	4
3.2 JTS	191	939A.000		02/08 > 11/11	PT16VR13	5068	P16	1.3	TV16TT*	ITV16*	I38	-	6
3.2 JTS Q4	191	939A.000		03/06 > 02/08	PK20TR11	3253	P12	1.1	K20TT*	IK20*	I04	VK20	6
3.2 JTS Q4	191	939A.000		12/05 > 02/08	PK20TR11	3253	P12	1.1	K20TT*	IK20*	I04	VK20	6
3.2 JTS Q4	191	939A.000		02/08 > 11/11	PT16VR13	5068	P16	1.3	TV16TT*	ITV16*	I38	-	6













(*) Срок службы ограничен по сравнению с оригинальным изделием для указанного применения. Подробную информацию см. стр 8

KW	KW	KW	KW	KW	СТАНДАРТНЫЕ				ВАРИАНТ ЗАМЕНЫ				QTY
					4	4	4	4	4	4	4	4	
ALFA ROMEO <i>продолжение</i>													
164													
2.0	105	AR06416		10/90 > 10/92	K20PBR	5060	D105	0.85	K20TT	IK20	I04	VK20	4
2.0 T.S. (164.A2H)	109	AR06420	14 mm diameter+	06/87 > 12/90	K20PBR	5060	D105	0.85	K20TT	IK20	I04	VK20	4
2.0 T.S. (164.H3)	106	AR64103	14 mm diameter+	09/92 > 09/98	K20PBR	5060	D105	0.85	K20TT	IK20	I04	VK20	4
2.0 Turbo	129	AR06476		02/88 > 10/92	W20EPB	5065	D29	0.85	W20TT	IW20	I06	VW20	4
2.0 V6 Turbo (164.A2G, 164.A2F)	150	AR64101, AR64102		03/91 > 09/92	W22EPR-U	3088	D19	0.8	W22TT	IW22	I07	VW22	6
2.0 V6 Turbo (164.K3)	148	AR64102		09/92 > 09/98	W22EPR-U	3088	D19	0.8	W22TT	IW22	I07	VW22	6
3.0 24V (164.K1)	155	AR64306, AR66301, AR66302		09/92 > 09/98	PK20PR-P8	3245	P27	0.8	-	IK20	I04	VK20Y	6
3.0 24V Q4 (164.K1M, 164.K1C)	170	AR64307, AR64308, AR66304		02/94 > 09/98	PK20PR-P8	3245	P27	0.8	-	IK20	I04	VK20Y	6
3.0 24V QV (164.H1)	171	AR64304		09/92 > 09/98	PK20PR-P8	3245	P27	0.8	-	IK20	I04	VK20Y	6
3.0 i.e. QV (164.AG)	147	AR64301		09/90 > 09/92	W22EPR-U	3088	D19	0.8	W22TT	IW22	I07	VW22	6
3.0 V6 (164.A)	141	AR06410		06/87 > 09/92	W22EPR-U	3088	D19	0.8	W22TT	IW22	I07	VW22	6
3.0 V6 (164.AD, 164.AH, 164.AB)	135	AR06412		06/87 > 09/92	W22EPR-U	3088	D19	0.8	W22TT	IW22	I07	VW22	6
3.0 V6 (164.H1A, 164.H1B, 164.K1P)	132	AR64305, AR66303		09/92 > 09/98	W22EPR-U	3088	D19	0.8	W22TT	IW22	I07	VW22	6
166													
2.0 T.Spark (936A3A _)	114	AR34103	10 mm diameter+	09/98 > 10/00	IU22	5361	I61	0.9	-	IU22	I61	-	4
2.0 T.Spark (936A3A _)	114	AR34103	14 mm diameter+	09/98 > 10/00	PK20TR11	3253	P12	1.1	K20TT*	IK20*	I04	VK20	4
2.0 T.Spark (936A3B _)	110	AR36301	10 mm diameter+	10/00 > 04/06	IU22	5361	I61	0.9	-	IU22	I61	-	4
2.0 T.Spark (936A3B _)	110	AR36301	14 mm diameter+	10/00 > 04/06	PK20TR11	3253	P12	1.1	K20TT*	IK20*	I04	VK20	4
2.0 V6 (936A3 _)	151	AR34102		09/98 > 10/00	W22EPR-U	3088	D19	0.8	W22TT	IW22	I07	VW22	6
2.5 V6 24V (936A2 _)	140	AR34201		09/98 > 10/00	PK20PR-P8	3245	P27	0.8	-	IK20	I04	VK20Y	6
2.5 V6 24V (936A21 _)	138	AR36201		10/00 > 01/05	PK20PR-P8	3245	P27	0.8	-	IK20	I04	VK20Y	6
3.0 V6 24V (936A1 _)	166	AR34301, AR34302		09/98 > 10/00	PK20PR-P8	3245	P27	0.8	-	IK20	I04	VK20Y	6
3.0 V6 24V (936A11 _)	162	AR36101		10/00 > 01/06	PK20PR-P8	3245	P27	0.8	-	IK20	I04	VK20Y	6
3.2 V6 24V	176	936A6.000		10/03 > 06/07	PK20PR-P8	3245	P27	0.8	-	IK20	I04	VK20Y	6
ALFASUD													
1.2	46	AS30102, AS30110		01/78 > 01/79	W22EPR-U	3088	D19	0.8	W22TT	IW22	I07	VW22	4
1.2 (901.D0, 901.D1)	46	AS30100, AS30102		06/72 > 09/84	W22EPR-U	3088	D19	0.8	W22TT	IW22	I07	VW22	4
1.2 ti	50	AS30104, AS30110, AS30111		11/73 > 09/84	W22EPR-U	3088	D19	0.8	W22TT	IW22	I07	VW22	4
1.3	51	AS30160		03/80 > 12/81	W22EPR-U	3088	D19	0.8	W22TT	IW22	I07	VW22	4
1.3	48	AS30180		01/78 > 07/79	W22EPR-U	3088	D19	0.8	W22TT	IW22	I07	VW22	4
1.3 (901.F0)	50	AS30180		01/78 > 02/80	W22EPR-U	3088	D19	0.8	W22TT	IW22	I07	VW22	4
1.3 (902.A0)	55	AS30184		09/76 > 07/79	W22EPR-U	3088	D19	0.8	W22TT	IW22	I07	VW22	4
1.3 SC/ti Super	55	AS30156, AS30164		09/77 > 09/84	W22EPR-U	3088	D19	0.8	W22TT	IW22	I07	VW22	4
1.3 Super (901.F2)	51	AS30160		01/79 > 03/80	W22EPR-U	3088	D19	0.8	W22TT	IW22	I07	VW22	4
1.3 ti (901.G0)	55	AS30184, AS30190		09/77 > 03/79	W22EPR-U	3088	D19	0.8	W22TT	IW22	I07	VW22	4
1.3 ti (901.G4)	63	AS30168		03/80 > 12/84	W22EPR-U	3088	D19	0.8	W22TT	IW22	I07	VW22	4
1.4	55	AS30164		05/78 > 02/80	W22EPR-U	3088	D19	0.8	W22TT	IW22	I07	VW22	4
1.4	63	AS30168		07/79 > 12/89	W22EPR-U	3088	D19	0.8	W22TT	IW22	I07	VW22	4
1.5	77	AR30146, AR30182		01/83 > 12/87	W22EPR-U	3088	D19	0.8	W22TT	IW22	I07	VW22	4
1.5 (902.A1)	61	AS30124		06/79 > 03/80	W22EPR-U	3088	D19	0.8	W22TT	IW22	I07	VW22	4
1.5 (902.A5)	70	AR30198, AR30520, AS30126, AS30128, AS30133		07/79 > 01/87	W22EPR-U	3088	D19	0.8	W22TT	IW22	I07	VW22	4
1.5 ti	70	AS30126, AS30128, AS30133		03/80 > 12/84	W22EPR-U	3088	D19	0.8	W22TT	IW22	I07	VW22	4
1.5 ti (901.F1, 901.F4, 901.G1)	61	AS30124, AS30126		01/79 > 09/84	W22EPR-U	3088	D19	0.8	W22TT	IW22	I07	VW22	4
1.5 ti Sprint	77	AS30146, AS30198		01/83 > 12/84	W22EPR-U	3088	D19	0.8	W22TT	IW22	I07	VW22	4
1.7	87	AR30550		04/88 > 12/89	W22EPR-U	3088	D19	0.8	W22TT	IW22	I07	VW22	4
1.7 i.e.	77	AR30558		10/87 > 12/89	W22EPR-U	3088	D19	0.8	W22TT	IW22	I07	VW22	4
ALFETTA													
1.6 (116.B1A)	79	AR01600		01/75 > 12/84	W22EPR-U	3088	D19	0.8	W22TT	IW22	I07	VW22	4
1.8	85	AR01608		07/74 > 12/77	W22EPR-U	3088	D19	0.8	W22TT	IW22	I07	VW22	4
1.8	89	AR01678		02/81 > 01/82	W22EPR-U	3088	D19	0.8	W22TT	IW22	I07	VW22	4
1.8 (116.B2)	90	AR01678		07/81 > 12/84	W22EPR-U	3088	D19	0.8	W22TT	IW22	I07	VW22	4
2.0 (116.55F, 116.56F, 116.55N, 116.56N)	97	AR01334, AR01655, AR01674, AR01713		07/78 > 12/84	W22EPR-U	3088	D19	0.8	W22TT	IW22	I07	VW22	4
2.0 (116.55F, 116.56F, 116.55N, 116.56N)	97	AR01655		07/81 > 01/82	W22EPR-U	3088	D19	0.8	W22TT	IW22	I07	VW22	4
2.0 (116.55G, 116.56G)	89	AR01605, AR01615, AR01623		03/77 > 02/80	W22EPR-U	3088	D19	0.8	W22TT	IW22	I07	VW22	4
ALFETTA GT													
1.6	79	AR01600		01/76 > 02/80	W22EPR-U	3088	D19	0.8	W22TT	IW22	I07	VW22	4
1.8	85	AR01608		01/74 > 12/76	W22EPR-U	3088	D19	0.8	W22TT	IW22	I07	VW22	4

(*) Срок службы ограничен по сравнению с оригинальным изделием для указанного применения. Подробную информацию см. стр 8

KW	KW	KW	KW	KW	СТАНДАРТНЫЕ				ВАРИАНТ ЗАМЕНЫ				QTY
					4	4	4	4	4	4	4	4	
ALFA ROMEO продолжение													
2.0	89	AR01623		07/78 > 01/86	W22EPR-U	3088	D19	0.8	W22TT	IW22	I07	VW22	4
2.0	96	AR01655		06/77 > 06/80	W22EPR-U	3088	D19	0.8	W22TT	IW22	I07	VW22	4
AR 6													
2.0	99	AR01932		07/81 > 01/84	W22EPR-U	3088	D19	0.8	W22TT	IW22	I07	VW22	6
2.5 i.e.	116	AR01913		04/79 > 06/84	W22EPR-U	3088	D19	0.8	W22TT	IW22	I07	VW22	6
2.5 i.e. (119.AA, 119.AB)	110	AR01928		10/83 > 12/86	W22EPR-U	3088	D19	0.8	W22TT	IW22	I07	VW22	6
ARNA													
1.2	46	AR31000		03/83 > 12/84	W22EPR-U	3088	D19	0.8	W22TT	IW22	I07	VW22	4
1.2 (920.AA)	44	AR30500		01/85 > 12/86	W22EPR-U	3088	D19	0.8	W22TT	IW22	I07	VW22	4
1.2 (920.AB, 920.AC)	50	AR30500		01/85 > 12/86	W22EPR-U	3088	D19	0.8	W22TT	IW22	I07	VW22	4
1.3	58	AR31006		01/85 > 12/86	W22EPR-U	3088	D19	0.8	W22TT	IW22	I07	VW22	4
1.3 TI (920.A1B)	63	AR30512, AR31010		03/83 > 12/86	W22EPR-U	3088	D19	0.8	W22TT	IW22	I07	VW22	4
1.5	70	AR31124		01/85 > 12/86	W22EPR-U	3088	D19	0.8	W22TT	IW22	I07	VW22	4
BRERA													
2.2 JTS	136	939A5.000		01/06 > 10/10	IK16	5303	I03	1.1	-	IK16	I03	VK16	4
3.2 JTS	191	939A.000		03/08 > 10/10	PT16VR13	5068	P16	1.3	TV16TT*	ITV16*	I38	-	6
3.2 JTS Q4	191	939A.000		01/06 > 10/10	PT16VR13	5068	P16	1.3	TV16TT*	ITV16*	I38	-	6
GIULIA													
1300 Super	64	ALFA06		01/74 > 12/78	W20EPR-U	3047	D2	0.8	W20TT	IW20	I06	VW20	4
1300 Super (115)	64	AR00530		01/74 > 12/78	W20EPR-U	3047	D2	0.8	W20TT	IW20	I06	VW20	4
1600 Super (105,14)	71	105.26		06/64 > 08/69	W22EPR-U	3088	D19	0.8	W22TT	IW22	I07	VW22	4
1600 Super (115)	76	AR00526		01/74 > 12/78	W20EPR-U	3047	D2	0.8	W20TT	IW20	I06	VW20	4
GIULIETTA													
1.3 (116.44A)	66	AR01644		01/81 > 06/83	W22EPR-U	3088	D19	0.8	W22TT	IW22	I07	VW22	4
1.3 (116.44A)	66	AR01644		10/77 > 01/80	W22EPR-U	3088	D19	0.8	W22TT	IW22	I07	VW22	4
1.6 (116.50B)	79	AR01600		10/77 > 04/85	W22EPR-U	3088	D19	0.8	W22TT	IW22	I07	VW22	4
1.8 (116.AA, 116.AB)	90	AR01678		04/79 > 04/85	W22EPR-U	3088	D19	0.8	W22TT	IW22	I07	VW22	4
2.0 (116.A1A)	96	AR01655		06/80 > 04/85	W22EPR-U	3088	D19	0.8	W22TT	IW22	I07	VW22	4
2.0 Turbo	125	AR 01699		07/83 > 06/84	W22ESR-U	3098	D136	0.8	-	-	-	-	4
GIULIETTA (10-)													
1.4 TB	88	198A4.000(120) - E5		04/10 >	IXU27	5337	I37	0.9	-	IXU27	I37	-	4
1.4 TB	125	940A2.000(170) - E5		04/10 >	IXU27	5337	I37	0.9	-	IXU27	I37	-	4
1.4 TB	85	940A6.000(115) - E5		04/10 >	IXU27	5337	I37	0.9	-	IXU27	I37	-	4
1.4 TB	120	955A8.000(163) - E5		04/10 >	IXU27	5337	I37	0.9	-	IXU27	I37	-	4
GT													
1300 Junior (105)	64	ALFA06		01/66 > 12/77	W20EPR-U	3047	D2	0.8	W20TT	IW20	I06	VW20	4
1600 (115)	76	AR00526		09/72 > 12/77	W22EPR-U	3088	D19	0.8	W22TT	IW22	I07	VW22	4
GT (03-10)													
1.8 TS	103	AR32205	10 mm diameter+	11/03 > 09/10	IU22	5361	I61	0.9	-	IU22	I61	-	4
1.8 TS	103	AR32205	14 mm diameter+	11/03 > 09/10	PK20TR11	3253	P12	1.1	K20TT*	IK20*	I04	VK20	4
2.0 JTS	121	932A2.000, 937A1.000		11/03 > 11/06	PK20TR11	3253	P12	1.1	K20TT*	IK20*	I04	VK20	4
3.2 GTA	176	936A6.000		11/03 > 01/08	PK20PR-P8	3245	P27	0.8	-	IK20	I04	VK20Y	6
GTV													
2.0	96	AR01655		12/80 > 01/86	W22EPR-U	3088	D19	0.8	W22TT	IW22	I07	VW22	4
2.0 (116.36 E)	94	AR06212		01/85 > 12/85	W22EPR-U	3088	D19	0.8	W22TT	IW22	I07	VW22	4
6.2.5 (116.CA)	116	AR01646, AR01911		11/80 > 02/87	W22EPR-U	3088	D19	0.8	W22TT	IW22	I07	VW22	6
GTV (95-05)													
1.8 16V (916C3)	106	AR32201	10 mm diameter+	05/98 > 02/03	IU22	5361	I61	0.9	-	IU22	I61	-	4
1.8 16V (916C3)	106	AR32201	14 mm diameter+	05/98 > 02/03	PK20TR11	3253	P12	1.1	K20TT*	IK20*	I04	VK20	4
2.0 JTS	121	937A1.000, AR32310	10 mm diameter+	04/03 > 10/05	IU22	5361	I61	0.9	-	IU22	I61	-	4
2.0 JTS	121	937A1.000, AR32310	14 mm diameter+	04/03 > 10/05	PK20TR11	3253	P12	1.1	K20TT*	IK20*	I04	VK20	4
2.0 T.SPARK 16V (916.C2___, 916C2C00)	110	AR16201, AR32310	10 mm diameter+	06/95 > 02/03	IU22	5361	I61	0.9	-	IU22	I61	-	4
2.0 T.SPARK 16V (916.C2___, 916C2C00)	110	AR16201, AR32310	14 mm diameter+	06/95 > 02/03	PK20TR11	3253	P12	1.1	K20TT*	IK20*	I04	VK20	4
2.0 T.SPARK 16V (916C2C)	114	AR32301	10 mm diameter+	05/98 > 08/00	IU22	5361	I61	0.9	-	IU22	I61	-	4
2.0 T.SPARK 16V (916C2C)	114	AR32301	14 mm diameter+	05/98 > 08/00	PK20TR11	3253	P12	1.1	K20TT*	IK20*	I04	VK20	4
2.0 V6 Turbo (916.C2A)	148	AR16202		06/95 > 09/98	W22EPR-U	3088	D19	0.8	W22TT	IW22	I07	VW22	6
3.0 V6 24V (916.C1)	162	AR16102		10/96 > 10/00	PK20PR-P8	3245	P27	0.8	-	IK20	I04	VK20Y	6
3.0 V6 24V (916.C1B___)	160	AR16105		10/00 > 02/03	PK20PR-P8	3245	P27	0.8	-	IK20	I04	VK20Y	6
3.2 V6 24V	176	936A6.000		04/03 > 10/05	PK20PR-P8	3245	P27	0.8	-	IK20	I04	VK20Y	6
MITO													
1.4	88	198 A4.000	Sportive driving	09/08 >	IXU27	5337	I37	0.9	-	IXU27	I37	-	4
1.4	88	198 A4.000	City driving	09/08 >	XU22EPR-U	3179	-	0.9	XU22TT	IXU22	I08	VXU22	4
1.4	70	199 A6.000		09/08 >	XU22EPR-U	3179	-	0.9	XU22TT	IXU22	I08	VXU22	4
1.4	57	350 A1.000		03/11 >	XU22EPR-U	3179	-	0.9	XU22TT	IXU22	I08	VXU22	4
1.4	57	955 A1.000		03/11 >	XU22EPR-U	3179	-	0.9	XU22TT	IXU22	I08	VXU22	4
1.4	58	955 A1.000		09/08 >	XU22EPR-U	3179	-	0.9	XU22TT	IXU22	I08	VXU22	4

(*) Срок службы ограничен по сравнению с оригинальным изделием для указанного применения. Подробную информацию см. стр 8

	KW				СТАНДАРТНЫЕ				ВАРИАНТ ЗАМЕНЫ				QTY
													
ALFA ROMEO <i>продолжение</i>													
1.4	77	955 A6.000		08/10 >	XU22EPR-U	3179	-	0.9	XU22TT	IXU22	I08	VXU22	4
1.4	51	955 A9.000		05/11 >	XU22EPR-U	3179	-	0.9	XU22TT	IXU22	I08	VXU22	4
1.4 Bifuel	88	198 A4.000	LPG / GPL	07/11 >	IXU27	5337	I37	0.9	-	IXU27	I37	-	4
1.4 TB	114	199 A8.000		09/08 >	IXU27	5337	I37	0.9	-	IXU27	I37	-	4
1.4 TB	125	940 A2.000	Sportive driving	10/09 >	IXU27	5337	I37	0.9	-	IXU27	I37	-	4
1.4 TB	125	940 A2.000	City driving	10/09 >	XU22EPR-U	3179	-	0.9	XU22TT	IXU22	I08	VXU22	4
1.4 TB	99	955 A2.000; 955 A7.000	Sportive driving	10/09 >	IXU27	5337	I37	0.9	-	IXU27	I37	-	4
1.4 TB	99	955 A2.000; 955 A7.000	City driving	10/09 >	XU22EPR-U	3179	-	0.9	XU22TT	IXU22	I08	VXU22	4
1.4 TB	120	955 A8.000	Sportive driving	10/09 >	IXU27	5337	I37	0.9	-	IXU27	I37	-	4
1.4 TB	120	955 A8.000	City driving	10/09 >	XU22EPR-U	3179	-	0.9	XU22TT	IXU22	I08	VXU22	4
1.4 Turbo	110	198 A1.000	Sportive driving	09/08 >	IXU27	5337	I37	0.9	-	IXU27	I37	-	4
1.4 Turbo	110	198 A1.000	City driving	09/08 >	XU22EPR-U	3179	-	0.9	XU22TT	IXU22	I08	VXU22	4
RZ													
3.0 V6 Zagato	152	AR61501		01/92 > 12/94	W22EPR-U	3088	D19	0.8	W22TT	IW22	I07	VW22	6
SPIDER (66-77)													
2000	96	AR00512		07/74 > 12/77	W22EPR-U	3088	D19	0.8	W22TT	IW22	I07	VW22	4
SPIDER (71-93)													
1600	76	AR00526A		06/80 > 12/90	W22EPR-U	3088	D19	0.8	W22TT	IW22	I07	VW22	4
1600	79	AR01563		01/90 > 12/93	W22EPR-U	3088	D19	0.8	W22TT	IW22	I07	VW22	4
2000	92	AR00515		08/86 > 12/90	W22EPR-U	3088	D19	0.8	W22TT	IW22	I07	VW22	4
2000	85	AR01544		08/86 > 12/90	W22EPR-U	3088	D19	0.8	W22TT	IW22	I07	VW22	4
2000	88	AR01588		01/90 > 12/93	W22EPR-U	3088	D19	0.8	W22TT	IW22	I07	VW22	4
2000 Veloce	93	AR00515		01/77 > 06/86	W22EPR-U	3088	D19	0.8	W22TT	IW22	I07	VW22	4
2000 Veloce	93	AR01590		01/90 > 12/93	W22EPR-U	3088	D19	0.8	W22TT	IW22	I07	VW22	4
SPIDER (95-05)													
1.8 16V (916S3)	106	AR32201	10 mm diameter+	05/98 > 10/00	IU22	5361	I61	0.9	-	IU22	I61	-	4
1.8 16V (916S3)	106	AR32201	14 mm diameter+	05/98 > 10/00	PK20TR11	3253	P12	1.1	K20TT*	IK20*	I04	VK20	4
2.0 JTS	121	937 A1.000		04/03 > 04/05	PK20TR11	3253	P12	1.1	K20TT*	IK20*	I04	VK20	4
2.0 T.SPARK 16V (916S2B)	114	AR 32301	10 mm diameter+	05/98 > 08/00	IU22	5361	I61	0.9	-	IU22	I61	-	4
2.0 T.SPARK 16V (916S2B)	114	AR 32301	14 mm diameter+	05/98 > 08/00	PK20TR11	3253	P12	1.1	K20TT*	IK20*	I04	VK20	4
2.0 T.SPARK 16V (916S2C00)	110	AR 16201; AR 32310	10 mm diameter+	06/95 > 04/05	IU22	5361	I61	0.9	-	IU22	I61	-	4
2.0 T.SPARK 16V (916S2C00)	110	AR 16201; AR 32310	14 mm diameter+	06/95 > 04/05	PK20TR11	3253	P12	1.1	K20TT*	IK20*	I04	VK20	4
2.0 V6 Turbo (916S2A)	148	AR 16202		05/98 > 02/03	W22EPR-U	3088	D19	0.8	W22TT	IW22	I07	VW22	6
3.0 V6 (916S1)	141	AR16101, AR16199		06/95 > 02/03	W22EPR-U	3088	D19	0.8	W22TT	IW22	I07	VW22	6
3.0 V6 (916S1B00)	160	AR16105		10/00 > 02/03	PK20PR-P8	3245	P27	0.8	-	IK20	I04	VK20Y	6
3.2 V6 24V	176	936A6.000		04/03 > 04/05	PK20PR-P8	3245	P27	0.8	-	IK20	I04	VK20Y	6
SPIDER (06-)													
2.2 JTS	136	939A5.000		09/06 > 09/10	IK16	5303	I03	1.1	-	IK16	I03	VK16	4
3.2 JTS	191	939A.000		03/08 > 09/10	PT16VR13	5068	P16	1.3	TV16TT*	ITV16*	I38	-	6
3.2 JTS Q4	191	939A.000		09/06 > 09/10	PT16VR13	5068	P16	1.3	TV16TT*	ITV16*	I38	-	6
SZ													
3.0 V6 Zagato	152	AR61501		09/88 > 12/91	W22EPR-U	3088	D19	0.8	W22TT	IW22	I07	VW22	6
ALPINA													
B3 (E36)													
3.2	195			04/96 > 03/99	K20TXR	5063	D20	1.0	K20TT	IK20	I04	VK20	6
3.2	195			04/96 > 04/99	K20TXR	5063	D20	1.0	K20TT	IK20	I04	VK20	6
B3 (E46)													
3.3	206			02/00 > 07/02	K20TXR	5063	D20	1.0	K20TT	IK20	I04	VK20	6
3.3	206			05/99 > 07/02	K20TXR	5063	D20	1.0	K20TT	IK20	I04	VK20	6
3.3	206			09/99 > 07/02	K20TXR	5063	D20	1.0	K20TT	IK20	I04	VK20	6
3.3	206			10/00 > 07/02	K20TXR	5063	D20	1.0	K20TT	IK20	I04	VK20	6
3.3 All-wheel Drive	206			11/01 > 01/05	K20TXR	5063	D20	1.0	K20TT	IK20	I04	VK20	6
3.4 S	224			08/02 > 01/06	K20TXR	5063	D20	1.0	K20TT	IK20	I04	VK20	6
3.4 S	224			11/02 >	K20TXR	5063	D20	1.0	K20TT	IK20	I04	VK20	6
3.4 S	224			11/02 > 01/06	K20TXR	5063	D20	1.0	K20TT	IK20	I04	VK20	6
B5 (E60)													
4.5	368	N62B44A19		03/05 >	PK22PR8	3273	P31	0.8	-	IK22*	I10	VK22	8
B5 (E61)													
4.5	368			03/05 >	PK22PR8	3273	P31	0.8	-	IK22*	I10	VK22	8
B8 (E36)													
4.6	245			01/95 > 03/98	K20TXR	5063	D20	1.0	K20TT	IK20	I04	VK20	8
B9 (E24)													
3.5	180			07/82 > 12/85	W20EP-U	3043	D4	0.8	W20TT	IW20	I06	VW20	6
B9 (E28)													
3.0	180			11/81 > 12/85	W20EP-U	3043	D4	0.8	W20TT	IW20	I06	VW20	6
B10 (E34)													
3.5	187			04/88 > 12/92	W20EP-U	3043	D4	0.8	W20TT	IW20	I06	VW20	6

(*) Срок службы ограничен по сравнению с оригинальным изделием для указанного применения. Подробную информацию см. стр 8

KW	KW	KW	KW	KW	KW	СТАНДАРТНЫЕ				ВАРИАНТ ЗАМЕНЫ				QTY
						4 PACK	4 PACK	4 PACK	4 PACK	4 PACK	4 PACK	4 PACK	4 PACK	
ALPINA продолжение														
B10 (E39)														
3.2	191			08/97 > 12/98	K20TXR	5063	D20	1.0	K20TT	IK20	IO4	VK20	8	
3.3	206			01/99 > 02/03	K20TXR	5063	D20	1.0	K20TT	IK20	IO4	VK20	6	
3.3	206			02/99 > 10/03	K20TXR	5063	D20	1.0	K20TT	IK20	IO4	VK20	6	
4.6 V8	250			01/97 > 10/98	K20TXR	5063	D20	1.0	K20TT	IK20	IO4	VK20	8	
4.6 V8	250			12/96 > 10/98	K20TXR	5063	D20	1.0	K20TT	IK20	IO4	VK20	8	
4.6 V8	255			10/98 > 09/02	K20TXR	5063	D20	1.0	K20TT	IK20	IO4	VK20	8	
B12 (E31)														
5.0	258			06/90 > 05/94	K20R-U	3122	D31	0.8	K20TT	IK20	IO4	VK20	12	
B12 (E38)														
5.7	285			12/95 > 09/98	K20TXR	5063	D20	1.0	K20TT	IK20	IO4	VK20	12	
6.0	316			07/99 > 07/01	K20TXR	5063	D20	1.0	K20TT	IK20	IO4	VK20	12	
ROADSTER (Z8)														
4.8 V8	280			06/02 > 10/03	K20TXR	5063	D20	1.0	K20TT	IK20	IO4	VK20	8	
ROADSTER S (Z4)														
3.3	221	S54327S7		07/03 > 12/05	K20TXR	5063	D20	1.0	K20TT	IK20	IO4	VK20	6	
ALPINE														
1600														
1.6 SC-SI	93			01/73 > 12/75	IW27	5317	I17	0.7	-	IW27	I17	-	4	
A310														
2.7 V6	110			01/76 > 12/84	T20EPR-U	5032	D7	0.8	T20TT	IT20	I26	VT20	6	
A610														
3.0 TURBO	184			01/91 > 04/95	K22PB	5069	-	0.85	-	IK22	I10	VK22	6	
V6														
2.5 TURBO	147	Z7U		01/88 > 12/90	T22EP-U	5040	D163	0.8	-	IT22	I27	-	6	
2.5 TURBO	136	Z7U-734		01/85 > 12/90	IT22	5327	I27	0.8	-	IT22	I27	-	6	
2.9 GT	116	Z6W		01/85 > 12/90	T22EP-U	5040	D163	0.8	-	IT22	I27	-	6	
ARO														
10														
1.3	40	810-02		06/80 > 11/86	W16EPR-U	3021	D6	0.8	W16TT	IW16	IO5	VW16	4	
1.4	46	IAP 810-R-99		06/84 > 10/99	W16EPR-U	3021	D6	0.8	W16TT	IW16	IO5	VW16	4	
240-244														
2.5	60	Aro L25		01/80 > 12/98	W22FPR-U	4022	-	0.7	-	IWF22	I79	-	4	
SPARTANA														
1.2	40	C3G 702		01/99 > 10/06	W16EPR-U	3021	D6	0.8	W16TT	IW16	IO5	VW16	4	
ASIA MOTORS														
ROCSTA														
1.8 i4x4	57	F804		06/93 > 12/99	W16EPR-U	3021	D6	0.8	W16TT	IW16	IO5	VW16	4	
ASTON MARTIN														
CYGNET														
1.3	72	1NR-FE		04/11 >	SC20HR11	3444	S48	1.1	-	-	-	VCH20	4	
DB7														
3.2	250			01/94 > 10/03	VK22	5610	V10	0.8	-	IK22*	I10	VK22	8	
3.2	250	AJ6HT		01/96 > 10/03	VK22	5610	V10	0.8	-	IK22*	I10	VK22	8	
5.9	309	AM2		03/99 > 10/03	PT16EPR-L13	5070	P18	1.3	-	IT16*	I25	VT16	12	
DB9														
5.9 V12	331			01/04 >	ZT20EPR11	5087	S30	1.1	T20TT*	IT20*	I26	VT20	12	
LAGONDA														
5.3	228	40HES		01/76 > 12/97	W20EXR-U	3211	D26	0.8	W20TT	IW20	IO6	VW20T	8	
5.3	228	40HES		01/88 > 08/95	W20EXR-U	3211	D26	0.8	W20TT	IW20	IO6	VW20T	8	
V8 (88-94)														
5.3	376	40HE		01/69 > 12/89	IW22	5307	IO7	0.8	-	IW22	IO7	VW22	8	
VANQUISH														
6.0 V12	338	AM 702		09/01 > 08/07	ZT20EPR11	5087	S30	1.1	T20TT*	IT20*	I26	VT20	12	
VIRAGE														
5.3	246	40HTE		01/93 > 12/95	Q20PR-U	3007	D12	0.8	Q20TT	IQ20	IO2	VQ20	8	
5.3	246	40HTE		01/94 > 12/95	Q20PR-U	3007	D12	0.8	Q20TT	IQ20	IO2	VQ20	8	
5.3	246	40HTE		09/90 > 12/95	Q20PR-U	3007	D12	0.8	Q20TT	IQ20	IO2	VQ20	8	
5.3	246	40HTE		10/88 > 12/92	Q20PR-U	3007	D12	0.8	Q20TT	IQ20	IO2	VQ20	8	
VIRAGE LIMITED EDITION														
5.3	246	40HTE		01/95 > 12/95	Q20PR-U	3007	D12	0.8	Q20TT	IQ20	IO2	VQ20	8	
ZAGATO														
5.3	228			01/86 > 12/89	W22EPR-U	3088	D19	0.8	W22TT	IW22	IO7	VW22	8	
5.3	322			01/86 > 12/89	W22EPR-U	3088	D19	0.8	W22TT	IW22	IO7	VW22	8	
AUDI														
50														
1.1	37	HB		08/74 > 07/78	W20EP-U	3043	D4	0.8	W20TT	IW20	IO6	VW20	4	
1.3	44	HH		08/77 > 07/78	W20EP-U	3043	D4	0.8	W20TT	IW20	IO6	VW20	4	

(*) Срок службы ограничен по сравнению с оригинальным изделием для указанного применения. Подробную информацию см. стр 8

KW	KW	KW	KW	KW	СТАНДАРТНЫЕ				ВАРИАНТ ЗАМЕНЫ				QTY
					4	4	4	4	4	4	4	4	
AUDI продолжение													
80 (72-78)													
1.3	44	ZF		05/72 > 07/78	W20EP-U	3043	D4	0.8	W20TT	IW20	I06	VW20	4
1.6	55	YN		09/75 > 07/78	W20EP-U	3043	D4	0.8	W20TT	IW20	I06	VW20	4
1.6	63	YP		09/75 > 07/78	W20EPB	5065	D29	0.85	W20TT	IW20	I06	VW20	4
80 (78-86)													
1.3	44	EP	G-000 001 >	08/85 > 07/86	W16EPB10	5064	-	1.0	W16TT	IW16	I05	VW16	4
1.3	44	EP	> F-220 000	08/81 > 07/86	W20EPR-U	3047	D2	0.8	W20TT	IW20	I06	VW20	4
1.3	44	FY		09/78 > 07/81	W20EPR-U	3047	D2	0.8	W20TT	IW20	I06	VW20	4
1.3	40	FZ, ZA		09/78 > 07/81	W20EPR-U	3047	D2	0.8	W20TT	IW20	I06	VW20	4
1.6	55	DT		08/81 > 07/86	W20EPR-U	3047	D2	0.8	W20TT	IW20	I06	VW20	4
1.6	55	DT, JU		08/85 > 07/86	W16EPB10	5064	-	1.0	W16TT	IW16	I05	VW16	4
1.6	54	SA		02/86 > 07/86	IW16	5305	I05	1.1	-	IW16	I05	VW16	4
1.6	51	WP, YT, YY		08/78 > 07/81	W20EPR-U	3047	D2	0.8	W20TT	IW20	I06	VW20	4
1.6	55	WY, WZ, YN		08/78 > 07/83	W20EPR-U	3047	D2	0.8	W20TT	IW20	I06	VW20	4
1.6	63	YP		08/78 > 07/81	W20EP-U	3043	D4	0.8	W20TT	IW20	I06	VW20	4
1.6 GLE	81	YZ		01/79 > 07/81	W22EP-U	3085	D27	0.8	W22TT	IW22	I07	VW22	4
1.8	66	DS		01/83 > 08/86	W20EPB	5065	D29	0.85	W20TT	IW20	I06	VW20	4
1.8	68	JN		08/83 > 08/86	W20EPBR-S	5067	D1	0.85	W20TT	IW20	I06	VW20	4
1.8	65	SF		02/86 > 07/86	W20EPBR-S	5067	D1	0.85	W20TT	IW20	I06	VW20	4
1.8 CC quattro (85Q)	68	JN		08/85 > 08/86	W20EPBR-S	5067	D1	0.85	W20TT	IW20	I06	VW20	4
1.8 CC quattro (85Q)	66	NE		08/84 > 08/86	W20EPB	5065	D29	0.85	W20TT	IW20	I06	VW20	4
1.8 GTE	82	DZ		10/84 > 08/86	W20EPB	5065	D29	0.85	W20TT	IW20	I06	VW20	4
1.8 GTE	81	PV		08/85 > 07/86	W20EPB	5065	D29	0.85	W20TT	IW20	I06	VW20	4
1.8 GTE quattro (85Q)	82	DZ		08/84 > 08/86	W20EPB	5065	D29	0.85	W20TT	IW20	I06	VW20	4
1.8 GTE quattro (85Q)	81	PV		03/85 > 08/86	W20EPB	5065	D29	0.85	W20TT	IW20	I06	VW20	4
1.9 CD-5S	85	WN		09/81 > 07/83	W22EP-U	3085	D27	0.8	W22TT	IW22	I07	VW22	5
2.0	85	JS		10/83 > 09/84	W20EPB	5065	D29	0.85	W20TT	IW20	I06	VW20	5
2.0 quattro (85Q)	85	JS		10/83 > 09/84	W20EPR-U	3047	D2	0.8	W20TT	IW20	I06	VW20	5
2.2	85	WE		10/80 > 07/81	W20EP-U	3043	D4	0.8	W20TT	IW20	I06	VW20	5
2.2 quattro	96	KL		08/82 > 07/84	W20EPB-U	3047	D2	0.8	W20TT	IW20	I06	VW20	5
2.2 quattro (85Q)	100	KK		08/82 > 07/84	W22EP-U	3085	D27	0.8	W22TT	IW22	I07	VW22	5
80 (86-91)													
1.4	48	SE		08/86 > 07/88	W16EPB10	5064	-	1.0	W16TT	IW16	I05	VW16	4
1.6	75	ABB		08/90 > 10/91	W20EPB	5065	D29	0.85	W20TT	IW20	I06	VW20	4
1.6	51	PP		08/87 > 09/91	W20EPBR-S	5067	D1	0.85	W20TT	IW20	I06	VW20	4
1.6	55	RN, RNA		09/86 > 08/91	W16EPB10	5064	-	1.0	W16TT	IW16	I05	VW16	4
1.8	55	RU		10/86 > 01/90	W20EPBR-S	5067	D1	0.85	W20TT	IW20	I06	VW20	4
1.8	83	SD		09/86 > 07/88	W20EPBR-S	5067	D1	0.85	W20TT	IW20	I06	VW20	4
1.8 E	82	DZ		06/86 > 08/91	W20EPB	5065	D29	0.85	W20TT	IW20	I06	VW20	4
1.8 E quattro	82	DZ		09/86 > 08/91	W20EPB	5065	D29	0.85	W20TT	IW20	I06	VW20	4
1.8 quattro	83	SD		09/86 > 08/90	W20EPBR-S	5067	D1	0.85	W20TT	IW20	I06	VW20	4
1.8 S	66	NE		09/86 > 10/91	W20EPB	5065	D29	0.85	W20TT	IW20	I06	VW20	4
1.8 S	65	SF		09/86 > 12/90	W20EPBR-S	5067	D1	0.85	W20TT	IW20	I06	VW20	4
1.8 S quattro	66	NE		09/86 > 09/91	W20EPB	5065	D29	0.85	W20TT	IW20	I06	VW20	4
1.8 S quattro	65	SF		09/86 > 07/90	W20EPB	5065	D29	0.85	W20TT	IW20	I06	VW20	4
2.0	82	AAD		10/90 > 08/91	W20EPB	5065	D29	0.85	W20TT	IW20	I06	VW20	4
2.0 E	83	3A		08/88 > 10/90	W20EPBR-S	5067	D1	0.85	W20TT	IW20	I06	VW20	4
2.0 E 16V	101	6A		03/90 > 09/91	K22PBR-S	5062	D164	0.85	-	IK22	I10	VK22	4
2.0 E 16V quattro	101	6A		03/90 > 08/91	K22PBR-S	5062	D164	0.85	-	IK22	I10	VK22	4
2.0 E quattro	83	3A		08/88 > 09/90	W20EPBR-S	5067	D1	0.85	W20TT	IW20	I06	VW20	4
2.0 quattro	85	AAD		10/90 > 08/91	W20EPB	5065	D29	0.85	W20TT	IW20	I06	VW20	4
80 (91-96)													
1.6	52	ABM		09/91 > 12/94	W20EPBR-S	5067	D1	0.85	W20TT	IW20	I06	VW20	4
1.6 E	74	ADA		06/93 > 01/96	W20EPBR-S	5067	D1	0.85	W20TT	IW20	I06	VW20	4
1.6 E	74	ADA		06/93 > 12/94	W20EPBR-S	5067	D1	0.85	W20TT	IW20	I06	VW20	4
2.0	66	ABT		07/92 > 01/96	W20EPBR-S	5067	D1	0.85	W20TT	IW20	I06	VW20	4
2.0	66	ABT		09/91 > 12/94	W20EPBR-S	5067	D1	0.85	W20TT	IW20	I06	VW20	4
2.0 E	85	ABK		07/92 > 01/96	W20EPBR-S	5067	D1	0.85	W20TT	IW20	I06	VW20	4
2.0 E	85	ABK		09/91 > 12/94	W20EPBR-S	5067	D1	0.85	W20TT	IW20	I06	VW20	4
2.0 E 16V	103	ACE		02/93 > 01/96	IK22	5310	I10	0.8	-	IK22	I10	VK22	4
2.0 E 16V	103	ACE		08/92 > 12/94	K22PBR-S	5062	D164	0.85	-	IK22	I10	VK22	4
2.0 E 16V quattro	103	6A, ACE		04/92 > 12/94	K22PBR-S	5062	D164	0.85	-	IK22	I10	VK22	4
2.0 E 16V quattro	103	ACE		12/92 > 07/95	K22PBR-S	5062	D164	0.85	-	IK22	I10	VK22	4
2.0 E quattro	85	ABK		09/91 > 12/94	W20EPBR-S	5067	D1	0.85	W20TT	IW20	I06	VW20	4
2.0 quattro	79	ADW		11/93 > 01/96	W20EPBR-S	5067	D1	0.85	W20TT	IW20	I06	VW20	4
2.3 E	98	NG		09/91 > 12/94	W16ETR-S	3216	-	1.0	W16TT	IW16	I05	VW16	5
2.3 E	98	NG		07/92 > 01/96	W20EPBR-S	5067	D1	0.85	W20TT	IW20	I06	VW20	5
2.3 E quattro	98	NG		09/91 > 12/94	W16ETR-S	3216	-	1.0	W16TT	IW16	I05	VW16	5

(*) Срок службы ограничен по сравнению с оригинальным изделием для указанного применения. Подробную информацию см. стр 8

Свечи зажигания

Автомобили европейского рынка

Применения

A

KW	KW	KW	KW	KW	СТАНДАРТНЫЕ				ВАРИАНТ ЗАМЕНЫ				QTY
					4	4	4	4	4	4	4	4	
AUDI продолжение													
2.3 E quattro	98	NG		09/91 > 11/94	W20EPBR-S	5067	D1	0.85	W20TT	IW20	I06	VW20	5
2.6	110	ABC		07/92 > 01/96	K20PBR-S10	5061	D76	1.0	K20TT	IK20	I04	VK20	6
2.6	110	ABC		07/92 > 12/94	K20PBR-S10	5061	D76	1.0	K20TT	IK20	I04	VK20	6
2.6 quattro	110	ABC		06/92 > 12/94	K20PBR-S10	5061	D76	1.0	K20TT	IK20	I04	VK20	6
2.6 quattro	110	ABC		07/92 > 07/95	K20PBR-S10	5061	D76	1.0	K20TT	IK20	I04	VK20	6
2.8	128	AAH		09/91 > 01/96	K20PBR-S10	5061	D76	1.0	K20TT	IK20	I04	VK20	6
2.8	128	AAH		09/91 > 12/94	K20PBR-S10	5061	D76	1.0	K20TT	IK20	I04	VK20	6
2.8 quattro	128	AAH		08/92 > 07/95	K20PBR-S10	5061	D76	1.0	K20TT	IK20	I04	VK20	6
2.8 quattro	128	AAH		09/91 > 12/94	K20PBR-S10	5061	D76	1.0	K20TT	IK20	I04	VK20	6
RS2 quattro (P1)	232	ADU		03/94 > 05/95	PK22PR8	3273	P31	0.8	-	IK22*	I10	VK22	5
S2 quattro	169	ABY		02/93 > 07/95	PK22PR8	3273	P31	0.8	-	IK22*	I10	VK22	5
S2 quattro	169	ABY		02/93 > 12/94	PK22PR8	3273	P31	0.8	-	IK22*	I10	VK22	5
90 (84-87)													
2.0	85	JS		10/84 > 03/87	W20EPB	5065	D29	0.85	W20TT	IW20	I06	VW20	5
2.0	83	SK		03/86 > 03/87	W20EPB	5065	D29	0.85	W20TT	IW20	I06	VW20	5
2.0 quattro	85	JS		08/84 > 08/86	W20EPB	5065	D29	0.85	W20TT	IW20	I06	VW20	5
2.2	100	KV		10/84 > 03/87	W20EPB	5065	D29	0.85	W20TT	IW20	I06	VW20	5
2.2 E quattro	88	JT		08/85 > 03/87	W20EPB	5065	D29	0.85	W20TT	IW20	I06	VW20	5
2.2 E quattro	100	KV		11/84 > 03/87	W20EPB	5065	D29	0.85	W20TT	IW20	I06	VW20	5
90 (87-91)													
2.0	85	PS		07/88 > 09/91	W20EPBR-S	5067	D1	0.85	W20TT	IW20	I06	VW20	5
2.0 20 V	118	NM		08/89 > 07/91	K22PB	5069	-	0.85	-	IK22	I10	VK22	5
2.0 20 V quattro	118	NM		08/88 > 09/91	K22PB	5069	-	0.85	-	IK22	I10	VK22	5
2.2 E	100	KV		04/87 > 07/91	W20EPB	5065	D29	0.85	W20TT	IW20	I06	VW20	5
2.2 E quattro	100	KV		04/87 > 09/91	W20EPB	5065	D29	0.85	W20TT	IW20	I06	VW20	5
2.3 E	98	NG		04/87 > 09/91	W16ETR-S	3216	-	1.0	W16TT	IW16	I05	VW16	5
2.3 E	100	NG		04/87 > 07/91	W16ETR-S	3216	-	1.0	W16TT	IW16	I05	VW16	5
2.3 E 20V	125	7A		08/88 > 07/91	K22PBR-S	5062	D164	0.85	-	IK22	I10	VK22	5
2.3 E quattro	98	NG		04/87 > 09/91	W16ETR-S	3216	-	1.0	W16TT	IW16	I05	VW16	5
2.3 E quattro	100	NG		04/87 > 07/91	W16ETR-S	3216	-	1.0	W16TT	IW16	I05	VW16	5
100 (68-76)													
1.8	66	ZX		11/68 > 11/71	W20EPR-U	3047	D2	0.8	W20TT	IW20	I06	VW20	4
100 (76-83)													
1.6	63	YV		07/77 > 07/81	W20EP-U	3043	D4	0.8	W20TT	IW20	I06	VW20	4
1.6	63	YV		08/76 > 07/82	W20EP-U	3043	D4	0.8	W20TT	IW20	I06	VW20	4
1.9	74	WH		08/80 > 07/82	W20EP-U	3043	D4	0.8	W20TT	IW20	I06	VW20	5
2.0	85	WA		06/76 > 08/78	W22EP-U	3085	D27	0.8	W22TT	IW22	I07	VW22	4
2.0	85	WA		08/77 > 07/80	W22EP-U	3085	D27	0.8	W22TT	IW22	I07	VW22	4
2.1	85	WE		07/77 > 02/83	W20EP-U	3043	D4	0.8	W20TT	IW20	I06	VW20	5
2.1	85	WE		10/77 > 07/82	W20EP-U	3043	D4	0.8	W20TT	IW20	I06	VW20	5
2.1	100	WG		03/77 > 07/82	W20EPB	5065	D29	0.85	W20TT	IW20	I06	VW20	5
2.1	100	WG		07/77 > 02/83	W20EPB	5065	D29	0.85	W20TT	IW20	I06	VW20	5
100 (82-91)													
1.8	55	DR	H084706 > K100614	01/86 > 12/87	W16EPB10	5064	-	1.0	W16TT	IW16	I05	VW16	4
1.8	55	DR		08/82 > 07/84	W20EPR-U	3047	D2	0.8	W20TT	IW20	I06	VW20	4
1.8	66	NP		08/83 > 07/89	W20EPB	5065	D29	0.85	W20TT	IW20	I06	VW20	4
1.8	55	RS		10/86 > 12/87	W20EPR-U	3047	D2	0.8	W20TT	IW20	I06	VW20	4
1.8	65	SH		02/86 > 07/88	W20EPBR-S	5067	D1	0.85	W20TT	IW20	I06	VW20	4
1.8	65	SH		02/86 > 07/90	W20EPBR-S	5067	D1	0.85	W20TT	IW20	I06	VW20	4
1.8 CAT	66	4B		03/85 > 11/90	W20EPBR-S	5067	D1	0.85	W20TT	IW20	I06	VW20	4
1.8 quattro	66	NP		10/84 > 07/88	W20EPB	5065	D29	0.85	W20TT	IW20	I06	VW20	4
1.8 quattro	65	SH		08/86 > 07/90	W20EPBR-S	5067	D1	0.85	W20TT	IW20	I06	VW20	4
1.8 quattro CAT	66	4B		08/85 > 10/90	W20EPBR-S	5067	D1	0.85	W20TT	IW20	I06	VW20	4
1.8 quattro CAT	66	4B		08/85 > 11/90	W20EPBR-S	5067	D1	0.85	W20TT	IW20	I06	VW20	4
1.9	74	WH		02/83 > 07/84	W20EP-U	3043	D4	0.8	W20TT	IW20	I06	VW20	5
1.9	74	WH		08/82 > 07/84	W20EP-U	3043	D4	0.8	W20TT	IW20	I06	VW20	5
2.0	85	KP		08/86 > 12/87	W20EPB	5065	D29	0.85	W20TT	IW20	I06	VW20	5
2.0	83	SL		08/86 > 11/87	W20EPB	5065	D29	0.85	W20TT	IW20	I06	VW20	5
2.0	83	SL		09/86 > 11/87	W20EPB	5065	D29	0.85	W20TT	IW20	I06	VW20	5
2.0 CAT	85	RT		01/88 > 11/90	W20EPBR-S	5067	D1	0.85	W20TT	IW20	I06	VW20	5
2.0 E	85	KP		08/86 > 12/87	W20EPB	5065	D29	0.85	W20TT	IW20	I06	VW20	5
2.0 E CAT	85	RT		01/88 > 11/90	W20EPBR-S	5067	D1	0.85	W20TT	IW20	I06	VW20	5
2.1	100	WC		08/82 > 07/84	W20EPB	5065	D29	0.85	W20TT	IW20	I06	VW20	5
2.2	96	KF		08/82 > 07/84	W20EPB	5065	D29	0.85	W20TT	IW20	I06	VW20	5
2.2	101	KU		08/84 > 12/88	W20EPB	5065	D29	0.85	W20TT	IW20	I06	VW20	5
2.2	85	KZ		10/84 > 09/86	W20EPB	5065	D29	0.85	W20TT	IW20	I06	VW20	5
2.2	79	WU		08/82 > 07/84	W20EPR-U	3047	D2	0.8	W20TT	IW20	I06	VW20	5

(*) Срок службы ограничен по сравнению с оригинальным изделием для указанного применения. Подробную информацию см. стр 8

KW	KW	KW	KW	KW	СТАНДАРТНЫЕ				ВАРИАНТ ЗАМЕНЫ				QTY
					4	4	4	4	4	4	4	4	
AUDI продолжение													
2.2 CAT	101	KU		06/89 > 11/90	W20EPB	5065	D29	0.85	W20TT	IW20	I06	VW20	5
2.2 E Turbo quattro	121	MC		08/86 > 11/90	W20EPB	5065	D29	0.85	W20TT	IW20	I06	VW20	5
2.2 quattro	101	KU		08/84 > 12/88	W20EPB	5065	D29	0.85	W20TT	IW20	I06	VW20	5
2.2 Turbo	121	MC		08/86 > 11/90	W20EPB	5065	D29	0.85	W20TT	IW20	I06	VW20	5
2.2 Turbo quattro	121	MC		08/86 > 11/90	W20EPB	5065	D29	0.85	W20TT	IW20	I06	VW20	5
2.3	100	NF		08/86 > 11/90	W20EPB	5065	D29	0.85	W20TT	IW20	I06	VW20	5
2.3 E	98	AAR		01/90 > 11/90	W16ETR-S	3216	-	1.0	W16TT	IW16	I05	VW16	5
2.3 E	100	NF		10/86 > 11/90	W20EPB	5065	D29	0.85	W20TT	IW20	I06	VW20	5
2.3 E quattro	100	NF		08/86 > 11/90	W20EPB	5065	D29	0.85	W20TT	IW20	I06	VW20	5
100 (90-94)													
2.0	74	AAE		12/90 > 06/94	W20EPBR-S	5067	D1	0.85	W20TT	IW20	I06	VW20	4
2.0 E	74	AAE		09/91 > 06/94	W20EPBR-S	5067	D1	0.85	W20TT	IW20	I06	VW20	4
2.0 E	85	ABK		09/91 > 06/94	W20EPBR-S	5067	D1	0.85	W20TT	IW20	I06	VW20	4
2.0 E	85	ABK		12/90 > 06/94	W20EPBR-S	5067	D1	0.85	W20TT	IW20	I06	VW20	4
2.0 E 16V	103	ACE		01/92 > 06/94	K22PBR-S	5062	D164	0.85	-	IK22	I10	VK22	4
2.0 E 16V	103	ACE		07/92 > 06/94	K22PBR-S	5062	D164	0.85	-	IK22	I10	VK22	4
2.0 E 16V quattro	103	ACE		07/92 > 06/94	K22PBR-S	5062	D164	0.85	-	IK22	I10	VK22	4
2.0 E quattro	85	AAD		12/90 > 07/92	W20EPB	5065	D29	0.85	W20TT	IW20	I06	VW20	4
2.3 E	98	AAR		09/91 > 06/94	W20EPBR-S	5067	D1	0.85	W20TT	IW20	I06	VW20	5
2.3 E	98	AAR		12/90 > 06/94	W20EPBR-S	5067	D1	0.85	W20TT	IW20	I06	VW20	5
2.3 E quattro	98	AAR		09/91 > 06/94	W16ETR-S	3216	-	1.0	W16TT	IW16	I05	VW16	5
2.3 E quattro	98	AAR		12/90 > 06/94	W16ETR-S	3216	-	1.0	W16TT	IW16	I05	VW16	5
2.6	110	ABC		03/92 > 06/94	K20PBR-S10	5061	D76	1.0	K20TT	IK20	I04	VK20	6
2.6	102	ACZ		07/93 > 06/94	K20PBR-S10	5061	D76	1.0	K20TT	IK20	I04	VK20	6
2.6 E quattro	102	ACZ		08/93 > 07/94	K20PBR-S10	5061	D76	1.0	K20TT	IK20	I04	VK20	6
2.6 quattro	110	ABC		04/92 > 06/94	K20PBR-S10	5061	D76	1.0	K20TT	IK20	I04	VK20	6
2.6 quattro	110	ABC		07/92 > 06/94	K20PBR-S10	5061	D76	1.0	K20TT	IK20	I04	VK20	6
2.8 E	128	AAH		09/91 > 06/94	K20PBR-S10	5061	D76	1.0	K20TT	IK20	I04	VK20	6
2.8 E	128	AAH		12/90 > 06/94	K20PBR-S10	5061	D76	1.0	K20TT	IK20	I04	VK20	6
2.8 E quattro	128	AAH		09/91 > 06/94	K20PBR-S10	5061	D76	1.0	K20TT	IK20	I04	VK20	6
2.8 E quattro	128	AAH		12/90 > 06/94	K20PBR-S10	5061	D76	1.0	K20TT	IK20	I04	VK20	6
S4 Turbo quattro	169	AAN		08/91 > 06/94	PK22PR8	3273	P31	0.8	-	IK22*	I10	VK22	5
S4 Turbo quattro	169	AAN		09/91 > 06/94	PK22PR8	3273	P31	0.8	-	IK22*	I10	VK22	5
S4 V8 quattro	206	ABH		10/92 > 06/94	T20EPR-U	5032	D7	0.8	T20TT	IT20	I26	VT20	8
200 (79-82)													
2.1 5 E	100	WC		10/79 > 09/82	W20EPB	5065	D29	0.85	W20TT	IW20	I06	VW20	5
2.1 5 T	125	KJ, WJ, WS		10/79 > 08/82	IW22	5307	I07	0.8	-	IW22	I07	VW22	5
200 (83-91)													
2.1 5 E	100	WC		08/83 > 07/84	W20EPB	5065	D29	0.85	W20TT	IW20	I06	VW20	5
2.1 Turbo	134	KG		08/85 > 01/88	W20EPB	5065	D29	0.85	W20TT	IW20	I06	VW20	5
2.1 Turbo quattro	134	JY, KG		10/84 > 09/86	W20EPB	5065	D29	0.85	W20TT	IW20	I06	VW20	5
2.1 Turbo quattro	134	KG		08/85 > 01/88	W20EPB	5065	D29	0.85	W20TT	IW20	I06	VW20	5
2.2	101	KU		08/84 > 07/85	W20EPB	5065	D29	0.85	W20TT	IW20	I06	VW20	5
2.2 20V Turbo quattro	162	3B		03/89 > 12/90	PK22PR8	3273	P31	0.8	-	IK22*	I10	VK22	5
2.2 20V Turbo quattro	162	3B		07/89 > 12/90	PK22PR8	3273	P31	0.8	-	IK22*	I10	VK22	5
2.2 Turbo	147	1B		02/88 > 12/90	W20EPB	5065	D29	0.85	W20TT	IW20	I06	VW20	5
2.2 Turbo	140	2B		02/88 > 12/90	W20EPB	5065	D29	0.85	W20TT	IW20	I06	VW20	5
2.2 Turbo	121	MC		08/85 > 09/91	W20EPB	5065	D29	0.85	W20TT	IW20	I06	VW20	5
2.2 Turbo quattro	147	1B		02/88 > 11/90	W20EPB	5065	D29	0.85	W20TT	IW20	I06	VW20	5
2.2 Turbo quattro	147	1B		02/88 > 12/91	W20EPB	5065	D29	0.85	W20TT	IW20	I06	VW20	5
2.2 Turbo quattro	121	MC		01/85 > 12/91	W20EPB	5065	D29	0.85	W20TT	IW20	I06	VW20	5
2.2 Turbo quattro	121	MC		09/83 > 12/90	W20EPB	5065	D29	0.85	W20TT	IW20	I06	VW20	5
2.3	100	NF		11/86 > 09/91	W20EPB	5065	D29	0.85	W20TT	IW20	I06	VW20	5
A1 (10-)													
1.4 TFSI	136	CAVG(185) - E5		01/11 >	SKJ20CR-A8	3371	S16	0.8	-	IK20L*	I58	SKJ20CR-A8	4
1.4 TFSI	136	CAVG(185) - E5		11/11 >	SKJ20CR-A8	3371	S16	0.8	-	IK20L*	I58	SKJ20CR-A8	4
1.4 TFSI	90	CAXA(122) - E5		05/10 >	SKJ20CR-A8	3371	S16	0.8	-	IK20L*	I58	SKJ20CR-A8	4
1.4 TFSI	90	CAXA(122) - E5		11/11 >	SKJ20CR-A8	3371	S16	0.8	-	IK20L*	I58	SKJ20CR-A8	4
A2 (01-05)													
1.4	55	AUA, BBY		02/00 > 08/05	K20PBR-S10	5061	D76	1.0	K20TT	IK20	I04	VK20	4
1.6 FSI	81	BAD		05/02 > 08/05	K20PBR-S10	5061	D76	1.0	K20TT	IK20	I04	VK20	4
A3 (96-03)													
1.6	74	AEH		09/96 > 05/03	K20PBR-S10	5061	D76	1.0	K20TT	IK20	I04	VK20	4
1.6	75	AVU		08/00 > 05/03	K20PBR-S10	5061	D76	1.0	K20TT	IK20	I04	VK20	4
1.8	92	AGN		09/96 > 05/03	K20PBR-S10	5061	D76	1.0	K20TT	IK20	I04	VK20	4
1.8 T	110	AGU		12/96 > 05/03	PK20PR-P8	3245	P27	0.8	-	IK20	I04	VK20Y	4
1.8 T	132	AUQ		12/98 > 05/03	PK20PR-P8	3245	P27	0.8	-	IK20	I04	VK20Y	4
1.8 T quattro	110	AQA		12/96 > 05/03	PK20PR-P8	3245	P27	0.8	-	IK20	I04	VK20Y	4









(*) Срок службы ограничен по сравнению с оригинальным изделием для указанного применения. Подробную информацию см. стр 8

Свечи зажигания

Автомобили европейского рынка

Применения











A

	KW				СТАНДАРТНЫЕ					ВАРИАНТ ЗАМЕНЫ				QTY
														
AUDI продолжение														
1.8 T quattro	132	ARY		10/98 > 05/03	PK20PR-P8	3245	P27	0.8	-	IK20	IO4	VK20Y	4	
S3 quattro	154	AMK		03/99 > 04/02	PK20PR-P8	3245	P27	0.8	-	IK20	IO4	VK20Y	4	
S3 quattro	165	BAM		10/01 > 05/03	PK20PR-P8	3245	P27	0.8	-	IK20	IO4	VK20Y	4	
A3 (03-12)														
1.4 TFSI	92	CAXC(125) - E4		09/07 >	SKJ20CR-A8	3371	S16	0.8	-	IK20L*	I58	SKJ20CR-A8	4	
1.4 TFSI	92	CAXC(125) - E4		09/07 > 08/12	SKJ20CR-A8	3371	S16	0.8	-	IK20L*	I58	SKJ20CR-A8	4	
1.4 TFSI	92	CAXC(125) - E5		02/11 >	SKJ20CR-A8	3371	S16	0.8	-	IK20L*	I58	SKJ20CR-A8	4	
1.6	75	BGU, BSE(102), BSF(102), CCSA(102)		09/04 > 12/10	K20PBR-S10	5061	D76	1.0	K20TT	IK20	IO4	VK20	4	
1.6	75	BGU, BSE(102), BSF(102), CCSA(102)		05/03 > 12/10	K20PBR-S10	5061	D76	1.0	K20TT	IK20	IO4	VK20	4	
1.6	75	BSE(102)		09/08 > 05/10	K20PBR-S10	5061	D76	1.0	K20TT	IK20	IO4	VK20	4	
1.6 E-Power	75	CMXA(102) - E5		01/11 >	K20PBR-S10	5061	D76	1.0	K20TT	IK20	IO4	VK20	4	
1.6 E-Power	75	CMXA(102) - E5		01/11 > 08/12	K20PBR-S10	5061	D76	1.0	K20TT	IK20	IO4	VK20	4	
1.6 FSI	85	BAG		08/03 > 05/04	K20PBR-S10	5061	D76	1.0	K20TT	IK20	IO4	VK20	4	
1.6 FSI	85	BLF(115), BLP(116)		09/04 > 09/07	K20PBR-S10	5061	D76	1.0	K20TT	IK20	IO4	VK20	4	
1.6 FSI	85	BLF(115), BLP(116)		08/03 > 09/07	K20PBR-S10	5061	D76	1.0	K20TT	IK20	IO4	VK20	4	
1.8 TFSI	118	BYT; BZB; CDAА		11/06 >	PK22PR8	3273	P31	0.8	-	IK22*	I10	VK22	4	
1.8 TFSI	118	BYT; BZB; CDAА		11/06 > 08/12	PK22PR8	3273	P31	0.8	-	IK22*	I10	VK22	4	
1.8 TFSI	118	BZB; CDAА		04/08 >	PK22PR8	3273	P31	0.8	-	IK22*	I10	VK22	4	
1.8 TFSI quattro	118	CDAА		07/08 >	PK22PR8	3273	P31	0.8	-	IK22*	I10	VK22	4	
1.8 TFSI quattro	118	CDAА		07/08 > 08/12	PK22PR8	3273	P31	0.8	-	IK22*	I10	VK22	4	
2.0 FSI	110	AXW; BLR; BLX; BMB		05/03 > 11/05	VKA16	5622	V22	1.1	-	-	-	VKA16	4	
2.0 FSI	110	BLR(150), BLX(150)		09/04 > 10/05	VKA16	5622	V22	1.1	-	-	-	VKA16	4	
2.0 FSI	110	BLY(150), BMB, BVY, BVZ		09/04 > 06/08	IK20	5304	IO4	1.1	-	IK20	IO4	VK20	4	
2.0 FSI	110	BLY(150), BMB, BVY, BVZ		05/03 > 06/08	IK20	5304	IO4	1.1	-	IK20	IO4	VK20	4	
2.0 TFSI	147	AXX; BWA; CAWB; CBFA; CCZA		09/04 >	PK22PR8	3273	P31	0.8	-	IK22*	I10	VK22	4	
2.0 TFSI	147	AXX; BWA; CAWB; CCZA		09/04 > 08/12	PK22PR8	3273	P31	0.8	-	IK22*	I10	VK22	4	
2.0 TFSI	147	CAWB; CCZA		04/08 >	PK22PR8	3273	P31	0.8	-	IK22*	I10	VK22	4	
2.0 TFSI quattro	147	AXX; BWA; CCZA		09/04 >	PK22PR8	3273	P31	0.8	-	IK22*	I10	VK22	4	
2.0 TFSI quattro	147	AXX; BWA; CCZA		09/04 > 08/12	PK22PR8	3273	P31	0.8	-	IK22*	I10	VK22	4	
RS3 quattro	250	CEPA(340) - E5		04/11 >	VKH22	5619	V19	0.8	-	IKH22*	I45	VKH22	5	
S3 quattro	195	BHZ		11/06 > 06/08	PK20PR-P8	3245	P27	0.8	-	IK20	IO4	VK20Y	4	
S3 quattro	188	BZC		02/07 > 06/08	PK22PR8	3273	P31	0.8	-	IK22*	I10	VK22	4	
S3 quattro	195	CDLA	8P9A041701 8P9B006601 >	07/08 > 08/12	PK22PR8	3273	P31	0.8	-	IK22*	I10	VK22	4	
S3 quattro	195	CDLA(265) - E4	8P9A041701 8P9B006601 >	06/08 >	PK22PR8	3273	P31	0.8	-	IK22*	I10	VK22	4	
S3 quattro	188	CDLC	8P9A041701 8P9B006601 >	07/08 > 08/12	PK22PR8	3273	P31	0.8	-	IK22*	I10	VK22	4	
S3 quattro	188	CDLC(256)	8P9A041701 8P9B006601 >	07/08 >	PK22PR8	3273	P31	0.8	-	IK22*	I10	VK22	4	
A4 (94-01)														
1.6	74	ADP		11/94 > 09/01	K20PBR-S10	5061	D76	1.0	K20TT	IK20	IO4	VK20	4	
1.6	75	ALZ		07/00 > 09/01	K20PBR-S10	5061	D76	1.0	K20TT	IK20	IO4	VK20	4	
1.6	75	ALZ		07/00 > 11/00	K20PBR-S10	5061	D76	1.0	K20TT	IK20	IO4	VK20	4	
1.6	74	ANA		11/94 > 10/00	K20PBR-S10	5061	D76	1.0	K20TT	IK20	IO4	VK20	4	
1.8	92	ADR		01/95 > 11/00	K20PBR-S10	5061	D76	1.0	K20TT	IK20	IO4	VK20	4	
1.8	92	ADR		02/96 > 09/01	K20PBR-S10	5061	D76	1.0	K20TT	IK20	IO4	VK20	4	
1.8	95	ADR		01/95 > 04/99	K20PBR-S10	5061	D76	1.0	K20TT	IK20	IO4	VK20	4	
1.8	95	ADR		01/95 > 07/98	K20PBR-S10	5061	D76	1.0	K20TT	IK20	IO4	VK20	4	
1.8	85	AFY		04/95 > 11/00	K20PBR-S10	5061	D76	1.0	K20TT	IK20	IO4	VK20	4	
1.8	85	AFY		07/95 > 09/01	K20PBR-S10	5061	D76	1.0	K20TT	IK20	IO4	VK20	4	
1.8 quattro	92	ADR		01/95 > 11/00	K20PBR-S10	5061	D76	1.0	K20TT	IK20	IO4	VK20	4	
1.8 quattro	92	ADR		01/96 > 09/01	K20PBR-S10	5061	D76	1.0	K20TT	IK20	IO4	VK20	4	
1.8 quattro	85	AFY		07/95 > 09/01	K20PBR-S10	5061	D76	1.0	K20TT	IK20	IO4	VK20	4	
1.8 quattro	85	AFY		07/95 > 11/00	K20PBR-S10	5061	D76	1.0	K20TT	IK20	IO4	VK20	4	
1.8 T	110	AEB		01/95 > 11/00	K20PBR-S10	5061	D76	1.0	K20TT	IK20	IO4	VK20	4	
1.8 T	110	AEB		03/96 > 09/01	PK20PR-P8	3245	P27	0.8	-	IK20	IO4	VK20Y	4	
1.8 T	132	AJL		12/97 > 09/01	PK20PR-P8	3245	P27	0.8	-	IK20	IO4	VK20Y	4	
1.8 T	132	AJL		12/97 > 11/00	PK20PR-P8	3245	P27	0.8	-	IK20	IO4	VK20Y	4	
1.8 T quattro	110	AEB		01/96 > 09/01	PK20PR-P8	3245	P27	0.8	-	IK20	IO4	VK20Y	4	
1.8 T quattro	132	AJL		12/97 > 09/01	PK20PR-P8	3245	P27	0.8	-	IK20	IO4	VK20Y	4	
1.8 T quattro	132	AJL		12/97 > 11/00	PK20PR-P8	3245	P27	0.8	-	IK20	IO4	VK20Y	4	
1.8 T quattro	110	ANB		01/95 > 11/00	PK20PR-P8	3245	P27	0.8	-	IK20	IO4	VK20Y	4	
2.4	121	AGA		03/97 > 09/01	K20TXR	5063	D20	1.0	K20TT	IK20	IO4	VK20	6	
2.4	121	AGA		03/97 > 11/00	K20TXR	5063	D20	1.0	K20TT	IK20	IO4	VK20	6	

(*) Срок службы ограничен по сравнению с оригинальным изделием для указанного применения. Подробную информацию см. стр 8

KW	KW	KW	KW	KW	СТАНДАРТНЫЕ				ВАРИАНТ ЗАМЕНЫ				QTY
					4	4	4	4	4	4	4	4	
AUDI продолжение													
2.4	120	AMM		08/97 > 09/01	K20TXR	5063	D20	1.0	K20TT	IK20	IO4	VK20	6
2.4	120	AMM		08/97 > 11/00	K20TXR	5063	D20	1.0	K20TT	IK20	IO4	VK20	6
2.4 quattro	121	AGA		03/97 > 09/01	K20TXR	5063	D20	1.0	K20TT	IK20	IO4	VK20	6
2.4 quattro	121	AGA		03/97 > 11/00	K20TXR	5063	D20	1.0	K20TT	IK20	IO4	VK20	6
2.4 quattro	120	APZ		08/97 > 09/01	K20TXR	5063	D20	1.0	K20TT	IK20	IO4	VK20	6
2.4 quattro	120	APZ		08/97 > 11/00	K20TXR	5063	D20	1.0	K20TT	IK20	IO4	VK20	6
2.6	110	ABC		01/95 > 11/00	K20PBR-S10	5061	D76	1.0	K20TT	IK20	IO4	VK20	6
2.6	110	ABC		02/96 > 09/01	K20PBR-S10	5061	D76	1.0	K20TT	IK20	IO4	VK20	6
2.6 quattro	110	ABC		01/95 > 11/00	K20PBR-S10	5061	D76	1.0	K20TT	IK20	IO4	VK20	6
2.6 quattro	110	ABC		01/96 > 09/01	K20PBR-S10	5061	D76	1.0	K20TT	IK20	IO4	VK20	6
2.8	128	AAH		09/95 > 07/97	K20PBR-S10	5061	D76	1.0	K20TT	IK20	IO4	VK20	6
2.8	142	ALG		10/96 > 09/01	K20TXR	5063	D20	1.0	K20TT	IK20	IO4	VK20	6
2.8	142	ALG		10/96 > 11/00	K20TXR	5063	D20	1.0	K20TT	IK20	IO4	VK20	6
2.8	140	ATX		03/99 > 09/00	K20TXR	5063	D20	1.0	K20TT	IK20	IO4	VK20	6
2.8 quattro	128	AAH		01/95 > 07/97	K20PBR-S10	5061	D76	1.0	K20TT	IK20	IO4	VK20	6
2.8 quattro	142	ALG		10/96 > 09/01	K20TXR	5063	D20	1.0	K20TT	IK20	IO4	VK20	6
2.8 quattro	142	ALG		10/96 > 11/00	K20TXR	5063	D20	1.0	K20TT	IK20	IO4	VK20	6
2.8 quattro	140	ATX		03/99 > 09/00	K20TXR	5063	D20	1.0	K20TT	IK20	IO4	VK20	6
RS4 quattro	280	ASJ		05/00 > 09/01	PK22PR8	3273	P31	0.8	-	IK22*	110	VK22	6
S4 quattro	195	AGB; AZB		09/97 > 11/00	PK20PR-P8	3245	P27	0.8	-	IK20	IO4	VK20Y	6
S4 quattro	195	AZB		09/97 > 09/01	PK20PR-P8	3245	P27	0.8	-	IK20	IO4	VK20Y	6
A4 (00-04)													
1.6	75	ALZ		09/01 > 12/04	K20PBR-S10	5061	D76	1.0	K20TT	IK20	IO4	VK20	4
1.6	75	ALZ		11/00 > 12/04	K20PBR-S10	5061	D76	1.0	K20TT	IK20	IO4	VK20	4
1.6	75	ALZ	OEM Optional	09/01 > 12/04	PK20PR-P8	3245	P27	0.8	-	IK20	IO4	VK20Y	4
1.6	75	ALZ	OEM Optional	11/00 > 12/04	PK20PR-P8	3245	P27	0.8	-	IK20	IO4	VK20Y	4
1.8 T	125	AMB		07/01 > 06/02	PK20PR-P8	3245	P27	0.8	-	IK20	IO4	VK20Y	4
1.8 T	110	AVJ		09/01 > 07/02	PK20PR-P8	3245	P27	0.8	-	IK20	IO4	VK20Y	4
1.8 T	110	AVJ		11/00 > 07/02	PK20PR-P8	3245	P27	0.8	-	IK20	IO4	VK20Y	4
1.8 T	140	BEX		11/02 > 12/04	PK20PR-P8	3245	P27	0.8	-	IK20	IO4	VK20Y	4
1.8 T	120	BFB		07/02 > 12/04	PK20PR-P8	3245	P27	0.8	-	IK20	IO4	VK20Y	4
1.8 T quattro	125	AMB		07/01 > 12/04	PK20PR-P8	3245	P27	0.8	-	IK20	IO4	VK20Y	4
1.8 T quattro	125	AMB		09/01 > 12/04	PK20PR-P8	3245	P27	0.8	-	IK20	IO4	VK20Y	4
1.8 T quattro	110	AVJ		09/01 > 07/02	PK20PR-P8	3245	P27	0.8	-	IK20	IO4	VK20Y	4
1.8 T quattro	110	AVJ		11/00 > 07/02	PK20PR-P8	3245	P27	0.8	-	IK20	IO4	VK20Y	4
1.8 T quattro	140	BEX		11/02 > 12/04	PK20PR-P8	3245	P27	0.8	-	IK20	IO4	VK20Y	4
1.8 T quattro	120	BFB		07/02 > 12/04	PK20PR-P8	3245	P27	0.8	-	IK20	IO4	VK20Y	4
2.0	96	ALT		09/01 > 12/04	K16TNR-S9	3329	-	0.9	K16TT	IK16	IO3	VK16	4
2.0	96	ALT		11/00 > 12/04	K16TNR-S9	3329	-	0.9	K16TT	IK16	IO3	VK16	4
2.0 FSI	110	AWA		07/02 > 12/04	VKA16	5622	V22	1.1	-	-	-	VKA16	4
2.4	120	AMM		09/01 > 12/04	K20TXR	5063	D20	1.0	K20TT	IK20	IO4	VK20	6
2.4	125	BDV		09/01 > 12/04	K20TXR	5063	D20	1.0	K20TT	IK20	IO4	VK20	6
3.0	162	ASN		09/01 > 12/04	K20TXR	5063	D20	1.0	K20TT	IK20	IO4	VK20	6
3.0	162	ASN, BBJ		11/00 > 12/04	K20TXR	5063	D20	1.0	K20TT	IK20	IO4	VK20	6
3.0	162	AVK		11/00 > 06/02	PK20PR-L11	3142	P15	1.1	-	IK20*	IO4	VK20	6
3.0	160	BBJ		04/01 > 12/04	K20TXR	5063	D20	1.0	K20TT	IK20	IO4	VK20	6
3.0 quattro	162	ASN, BBJ		09/01 > 12/04	K20TXR	5063	D20	1.0	K20TT	IK20	IO4	VK20	6
3.0 quattro	162	ASN, BBJ		11/00 > 12/04	K20TXR	5063	D20	1.0	K20TT	IK20	IO4	VK20	6
3.0 quattro	162	AVK		09/01 > 06/02	PK20PR-L11	3142	P15	1.1	-	IK20*	IO4	VK20	6
3.0 quattro	162	AVK		11/00 > 06/02	PK20PR-L11	3142	P15	1.1	-	IK20*	IO4	VK20	6
3.0 quattro	160	BBJ		04/01 > 12/04	K20TXR	5063	D20	1.0	K20TT	IK20	IO4	VK20	6
S4 quattro	253	BBK		03/03 > 12/04	K20PBR-S10	5061	D76	1.0	K20TT	IK20	IO4	VK20	8
A4 (00-09)													
1.8 T	120	BFB		07/02 > 03/09	PK20PR-P8	3245	P27	0.8	-	IK20	IO4	VK20Y	4
1.8 T quattro	120	BFB		05/03 > 12/05	PK20PR-P8	3245	P27	0.8	-	IK20	IO4	VK20Y	4
2.0	96	ALT		09/04 > 12/05	K16TNR-S9	3329	-	0.9	K16TT	IK16	IO3	VK16	4
2.0 TFSI 16V	147	BWE		01/06 > 03/09	PK22PR8	3273	P31	0.8	-	IK22*	110	VK22	4
2.4	120	AMM		04/02 > 12/05	K20TXR	5063	D20	1.0	K20TT	IK20	IO4	VK20	6
2.4	125	BDV		04/02 > 12/05	K20TXR	5063	D20	1.0	K20TT	IK20	IO4	VK20	6
3.0	162	ASN, BBJ		04/02 > 12/05	K20TXR	5063	D20	1.0	K20TT	IK20	IO4	VK20	6
3.0 quattro	162	ASN		05/03 > 12/05	K20TXR	5063	D20	1.0	K20TT	IK20	IO4	VK20	6
3.2 FSI	188	AUK		01/06 > 03/09	IK22	5310	I10	0.8	-	IK22	110	VK22	6
3.2 FSI quattro	188	AUK		01/06 > 03/09	IK22	5310	I10	0.8	-	IK22	110	VK22	6
RS4 quattro	309	BNS		06/06 > 03/09	IK22	5310	I10	0.8	-	IK22	110	VK22	8
S4 quattro	253	BBK		03/04 > 03/09	K20PBR-S10	5061	D76	1.0	K20TT	IK20	IO4	VK20	8
A4 (04-08)													
1.6	75	ALZ		11/04 > 06/08	K20PBR-S10	5061	D76	1.0	K20TT	IK20	IO4	VK20	4
1.8 T	120	BFB		11/04 > 06/08	PK20PR-P8	3245	P27	0.8	-	IK20	IO4	VK20Y	4

(*) Срок службы ограничен по сравнению с оригинальным изделием для указанного применения. Подробную информацию см. стр 8

	KW				СТАНДАРТНЫЕ					ВАРИАНТ ЗАМЕНЫ				QTY
														
AUDI продолжение														
1.8 T quattro	120	BFB		11/04 > 06/08	PK20PR-P8	3245	P27	0.8	-	IK20	IO4	VK20Y	4	
2.0	96	ALT		11/04 > 06/08	K16TNR-S9	3329	-	0.9	K16TT	IK16	IO3	VK16	4	
2.0 TFSI	147	BGB, BWE		11/04 > 06/08	PK22PR8	3273	P31	0.8	-	IK22*	I10	VK22	4	
2.0 TFSI	125	BPJ(170)		10/06 > 06/08	PK22PR8	3273	P31	0.8	-	IK22*	I10	VK22	4	
2.0 TFSI	162	BUL		06/05 > 06/08	PK22PR8	3273	P31	0.8	-	IK22*	I10	VK22	4	
2.0 TFSI quattro	147	BGB, BWE		11/04 > 06/08	PK22PR8	3273	P31	0.8	-	IK22*	I10	VK22	4	
2.0 TFSI quattro	162	BUL		06/05 > 06/08	PK22PR8	3273	P31	0.8	-	IK22*	I10	VK22	4	
3.0	160	BBJ		11/04 > 05/06	K20TXR	5063	D20	1.0	K20TT	IK20	IO4	VK20	6	
3.0 quattro	160	BBJ		11/04 > 07/06	K20TXR	5063	D20	1.0	K20TT	IK20	IO4	VK20	6	
3.2 FSI	188	AUK		01/05 > 06/08	IK22	5310	I10	0.8	-	IK22	I10	VK22	6	
3.2 FSI quattro	188	AUK		01/05 > 06/08	IK22	5310	I10	0.8	-	IK22	I10	VK22	6	
RS4 quattro	309	BNS		09/05 > 06/08	IK22	5310	I10	0.8	-	IK22	I10	VK22	8	
S4 quattro	253	BBK		11/04 > 06/08	K20PBR-S10	5061	D76	1.0	K20TT	IK20	IO4	VK20	8	
S4 quattro	253	BBK, BBK(G)		11/04 > 06/08	K20PBR-S10	5061	D76	1.0	K20TT	IK20	IO4	VK20	8	
A4 (07-)														
1.8 TFSI	88	CABA; CDHA		01/08 >	PK22PR8	3273	P31	0.8	-	IK22*	I10	VK22	4	
1.8 TFSI	118	CABB, CDHB		04/08 >	PK22PR8	3273	P31	0.8	-	IK22*	I10	VK22	4	
1.8 TFSI	118	CABB, CDHB		11/07 >	PK22PR8	3273	P31	0.8	-	IK22*	I10	VK22	4	
1.8 TFSI	88	CDHA		04/08 >	PK22PR8	3273	P31	0.8	-	IK22*	I10	VK22	4	
1.8 TFSI quattro	118	CDHB		09/08 >	PK22PR8	3273	P31	0.8	-	IK22*	I10	VK22	4	
2.0 TFSI	155	CAEB, CDNC		06/08 >	PK22PR8	3273	P31	0.8	-	IK22*	I10	VK22	4	
2.0 TFSI	132	CDNB		06/08 >	PK22PR8	3273	P31	0.8	-	IK22*	I10	VK22	4	
2.0 TFSI	132	CDNB, CFKA		06/08 >	PK22PR8	3273	P31	0.8	-	IK22*	I10	VK22	4	
2.0 TFSI	155	CDNC		06/08 >	PK22PR8	3273	P31	0.8	-	IK22*	I10	VK22	4	
2.0 TFSI flexible fuel quattro	132	CFKA		11/09 >	PK22PR8	3273	P31	0.8	-	IK22*	I10	VK22	4	
2.0 TFSI quattro	155	CAEB, CDNC, CPMA		06/08 >	PK22PR8	3273	P31	0.8	-	IK22*	I10	VK22	4	
2.0 TFSI quattro	155	CDNC		06/08 >	PK22PR8	3273	P31	0.8	-	IK22*	I10	VK22	4	
3.2 FSI	195	CALA(265)		09/08 >	PK20PR-L11	3142	P15	1.1	-	IK20*	IO4	VK20	6	
3.2 FSI	195	CALA(265)	OEM Optional	09/08 >	VK20	5604	V04	1.1	-	IK20*	IO4	VK20	6	
3.2 FSI quattro	195	CALA(265)		05/09 >	PK20PR-L11	3142	P15	1.1	-	IK20*	IO4	VK20	6	
3.2 FSI quattro	195	CALA(265)	OEM Optional	04/08 >	VK20	5604	V04	1.1	-	IK20*	IO4	VK20	6	
3.2 FSI quattro	195	CALA(265)	OEM Optional	11/07 >	VK20	5604	V04	1.1	-	IK20*	IO4	VK20	6	
S4 quattro	245	CAKA(333) - E4		11/08 >	VK20	5604	V04	1.1	-	IK20*	IO4	VK20	6	
A4 Allroad (09-)														
2.0 TFSI quattro	155	CDNC(211) - E4, CDNC(211) - E5, CPMA		04/09 >	PK22PR8	3273	P31	0.8	-	IK22*	I10	VK22	4	
A5 (07-)														
1.8 TFSI	118	CDHB		05/09 > 09/11	PK22PR8	3273	P31	0.8	-	IK22*	I10	VK22	4	
1.8 TFSI	118	CDHB		09/09 >	PK22PR8	3273	P31	0.8	-	IK22*	I10	VK22	4	
1.8 TFSI	118	CDHB		11/09 > 09/11	PK22PR8	3273	P31	0.8	-	IK22*	I10	VK22	4	
2.0 TFSI	132	CAEA; CDNB		03/09 >	PK22PR8	3273	P31	0.8	-	IK22*	I10	VK22	4	
2.0 TFSI	155	CAEB; CDNC		03/09 >	PK22PR8	3273	P31	0.8	-	IK22*	I10	VK22	4	
2.0 TFSI	132	CDNB		09/09 >	PK22PR8	3273	P31	0.8	-	IK22*	I10	VK22	4	
2.0 TFSI	132	CDNB		11/08 > 02/12	PK22PR8	3273	P31	0.8	-	IK22*	I10	VK22	4	
2.0 TFSI	155	CDNC		06/08 >	PK22PR8	3273	P31	0.8	-	IK22*	I10	VK22	4	
2.0 TFSI	155	CDNC		09/09 >	PK22PR8	3273	P31	0.8	-	IK22*	I10	VK22	4	
2.0 TFSI quattro	155	CAEB; CDNC		03/09 >	PK22PR8	3273	P31	0.8	-	IK22*	I10	VK22	4	
2.0 TFSI quattro	155	CAEB; CDNC		06/08 >	PK22PR8	3273	P31	0.8	-	IK22*	I10	VK22	4	
2.0 TFSI quattro	155	CDNC		09/09 >	PK22PR8	3273	P31	0.8	-	IK22*	I10	VK22	4	
3.2 FSI	195	CALA(265)		03/09 >	PK20PR-L11	3142	P15	1.1	-	IK20*	IO4	VK20	6	
3.2 FSI	195	CALA(265)		06/07 > 02/12	PK20PR-L11	3142	P15	1.1	-	IK20*	IO4	VK20	6	
3.2 FSI	195	CALA(265)	OEM Optional	03/09 >	VK20	5604	V04	1.1	-	IK20*	IO4	VK20	6	
3.2 FSI	195	CALA(265)	OEM Optional	06/07 > 02/12	VK20	5604	V04	1.1	-	IK20*	IO4	VK20	6	
3.2 FSI quattro	195	CALA(265)		03/09 >	PK20PR-L11	3142	P15	1.1	-	IK20*	IO4	VK20	6	
3.2 FSI quattro	195	CALA(265)		06/07 > 02/12	PK20PR-L11	3142	P15	1.1	-	IK20*	IO4	VK20	6	
3.2 FSI quattro	195	CALA(265)		09/09 > 02/12	PK20PR-L11	3142	P15	1.1	-	IK20*	IO4	VK20	6	
3.2 FSI quattro	195	CALA(265)	OEM Optional	03/09 >	VK20	5604	V04	1.1	-	IK20*	IO4	VK20	6	
3.2 FSI quattro	195	CALA(265)	OEM Optional	06/07 > 02/12	VK20	5604	V04	1.1	-	IK20*	IO4	VK20	6	
3.2 FSI quattro	195	CALA(265)	OEM Optional	09/09 > 02/12	VK20	5604	V04	1.1	-	IK20*	IO4	VK20	6	
RS 5 quattro	331	CFSA(450) - E5		03/10 >	VK22	5610	V10	0.8	-	IK22*	I10	VK22	8	
S5 quattro	245	CAKA(333) - E4		01/10 > 02/12	PK20PR-L11	3142	P15	1.1	-	IK20*	IO4	VK20	6	
S5 quattro	245	CAKA(333) - E4	OEM Optional	01/10 > 02/12	VK20	5604	V04	1.1	-	IK20*	IO4	VK20	6	
S5 quattro	245	CAKA(333) - E4, CCBA(333) - E5		06/09 > 03/12	PK20PR-L11	3142	P15	1.1	-	IK20*	IO4	VK20	6	
S5 quattro	245	CAKA(333) - E4, CCBA(333) - E5	OEM Optional	06/09 > 03/12	VK20	5604	V04	1.1	-	IK20*	IO4	VK20	6	
S5 quattro	260	CAUA(354) - E5	OEM Optional	06/07 > 02/12	VKB20	5625	V25	1.1	-	-	-	VKB20	8	

(*) Срок службы ограничен по сравнению с оригинальным изделием для указанного применения. Подробную информацию см. стр 8

KW	KW	KW	KW	KW	СТАНДАРТНЫЕ				ВАРИАНТ ЗАМЕНЫ				QTY
					4	4	4	4	4	4	4	4	
AUDI продолжение													
A6 (94-97)													
1.8	92	ADR		12/95 > 10/97	K20PBR-S10	5061	D76	1.0	K20TT	IK20	I04	VK20	4
1.8	92	ADR		12/95 > 12/97	K20PBR-S10	5061	D76	1.0	K20TT	IK20	I04	VK20	4
1.8 quattro	92	ADR		12/95 > 10/97	K20PBR-S10	5061	D76	1.0	K20TT	IK20	I04	VK20	4
1.8 quattro	92	ADR		12/95 > 12/97	K20PBR-S10	5061	D76	1.0	K20TT	IK20	I04	VK20	4
2.0	74	AAE		06/94 > 10/97	W20EPBR-S	5067	D1	0.85	W20TT	IW20	I06	VW20	4
2.0	74	AAE		06/94 > 12/97	W20EPBR-S	5067	D1	0.85	W20TT	IW20	I06	VW20	4
2.0	85	ABK		06/94 > 10/97	W20EPBR-S	5067	D1	0.85	W20TT	IW20	I06	VW20	4
2.0	85	ABK		06/94 > 12/97	W20EPBR-S	5067	D1	0.85	W20TT	IW20	I06	VW20	4
2.0 16V	103	ACE		06/94 > 10/97	K22PBR-S	5062	D164	0.85	-	IK22	I10	VK22	4
2.0 16V	103	ACE		06/94 > 12/97	K22PBR-S	5062	D164	0.85	-	IK22	I10	VK22	4
2.0 16V quattro	103	ACE		06/94 > 10/97	K22PBR-S	5062	D164	0.85	-	IK22	I10	VK22	4
2.0 16V quattro	103	ACE		06/94 > 12/97	K22PBR-S	5062	D164	0.85	-	IK22	I10	VK22	4
2.3	98	AAR		06/94 > 12/95	W16ETR-S	3216	-	1.0	W16TT	IW16	I05	VW16	5
2.3 quattro	98	AAR		06/94 > 12/95	W16ETR-S	3216	-	1.0	W16TT	IW16	I05	VW16	5
2.6	110	ABC		06/94 > 10/97	K20PBR-S10	5061	D76	1.0	K20TT	IK20	I04	VK20	6
2.6	110	ABC		06/94 > 12/97	K20PBR-S10	5061	D76	1.0	K20TT	IK20	I04	VK20	6
2.6	102	ACZ		06/94 > 02/97	K20PBR-S10	5061	D76	1.0	K20TT	IK20	I04	VK20	6
2.6	102	ACZ		06/94 > 10/97	K20PBR-S10	5061	D76	1.0	K20TT	IK20	I04	VK20	6
2.6 quattro	110	ABC		06/94 > 10/97	K20PBR-S10	5061	D76	1.0	K20TT	IK20	I04	VK20	6
2.6 quattro	110	ABC		06/94 > 12/97	K20PBR-S10	5061	D76	1.0	K20TT	IK20	I04	VK20	6
2.8	128	AAH		06/94 > 12/97	K20PBR-S10	5061	D76	1.0	K20TT	IK20	I04	VK20	6
2.8	142	ACK		12/95 > 10/97	K20TXR	5063	D20	1.0	K20TT	IK20	I04	VK20	6
2.8	142	ACK		12/95 > 12/97	K20TXR	5063	D20	1.0	K20TT	IK20	I04	VK20	6
2.8	128	AFC		06/94 > 10/97	K20PBR-S10	5061	D76	1.0	K20TT	IK20	I04	VK20	6
2.8 quattro	128	AAH		06/94 > 10/97	K20PBR-S10	5061	D76	1.0	K20TT	IK20	I04	VK20	6
2.8 quattro	128	AAH		06/94 > 12/97	K20PBR-S10	5061	D76	1.0	K20TT	IK20	I04	VK20	6
2.8 quattro	142	ACK		12/95 > 10/97	K20TXR	5063	D20	1.0	K20TT	IK20	I04	VK20	6
2.8 quattro	142	ACK		12/95 > 12/97	K20TXR	5063	D20	1.0	K20TT	IK20	I04	VK20	6
S6 4.2 quattro	213	AEC		06/94 > 10/97	T20EPR-U	5032	D7	0.8	T20TT	IT20	I26	VT20	8
S6 4.2 quattro	213	AEC		06/94 > 12/97	T20EPR-U	5032	D7	0.8	T20TT	IT20	I26	VT20	8
S6 Plus quattro	240	AHK		04/96 > 10/97	T20EPR-U	5032	D7	0.8	T20TT	IT20	I26	VT20	8
S6 Plus quattro	240	AHK		04/96 > 12/97	T20EPR-U	5032	D7	0.8	T20TT	IT20	I26	VT20	8
S6 Turbo quattro	169	AAN		06/94 > 10/97	PK22PR8	3273	P31	0.8	-	IK22*	I10	VK22	5
S6 Turbo quattro	169	AAN		06/94 > 12/97	PK22PR8	3273	P31	0.8	-	IK22*	I10	VK22	5
A6 (97-05)													
1.8	85	AFY		02/98 > 01/05	K20PBR-S10	5061	D76	1.0	K20TT	IK20	I04	VK20	4
1.8	85	AFY		05/97 > 01/05	K20PBR-S10	5061	D76	1.0	K20TT	IK20	I04	VK20	4
1.8	92	AJP		07/97 > 01/05	K20PBR-S10	5061	D76	1.0	K20TT	IK20	I04	VK20	4
1.8	92	AJP		12/97 > 01/05	K20PBR-S10	5061	D76	1.0	K20TT	IK20	I04	VK20	4
1.8 T	110	AEB		01/97 > 01/05	PK20PR-P8	3245	P27	0.8	-	IK20	I04	VK20Y	4
1.8 T	110	AEB		12/97 > 01/05	PK20PR-P8	3245	P27	0.8	-	IK20	I04	VK20Y	4
1.8 T	132	AJL		04/99 > 01/05	PK20PR-P8	3245	P27	0.8	-	IK20	I04	VK20Y	4
1.8 T	132	AJL		12/97 > 01/05	PK20PR-P8	3245	P27	0.8	-	IK20	I04	VK20Y	4
1.8 T quattro	110	AEB		12/97 > 01/05	PK20PR-P8	3245	P27	0.8	-	IK20	I04	VK20Y	4
1.8 T quattro	132	AJL		12/97 > 01/05	PK20PR-P8	3245	P27	0.8	-	IK20	I04	VK20Y	4
1.8 T quattro	110	APU		02/97 > 01/05	PK20PR-P8	3245	P27	0.8	-	IK20	I04	VK20Y	4
2.0	96	ALT		08/01 > 01/05	K20PBR-S10	5061	D76	1.0	K20TT	IK20	I04	VK20	4
2.4	100	ALW		07/98 > 01/05	K20PBR-S10	5061	D76	1.0	K20TT	IK20	I04	VK20	6
2.4	121	AML		12/97 > 01/05	K20TXR	5063	D20	1.0	K20TT	IK20	I04	VK20	6
2.4	120	AMM		12/97 > 01/05	K20TXR	5063	D20	1.0	K20TT	IK20	I04	VK20	6
2.4	115	APC		02/97 > 01/05	K20TXR	5063	D20	1.0	K20TT	IK20	I04	VK20	6
2.4	115	APC		12/97 > 01/05	K20TXR	5063	D20	1.0	K20TT	IK20	I04	VK20	6
2.4	120	APZ		02/97 > 01/05	K20TXR	5063	D20	1.0	K20TT	IK20	I04	VK20	6
2.4	121	ARJ		02/97 > 01/05	K20TXR	5063	D20	1.0	K20TT	IK20	I04	VK20	6
2.4	125	BDV		08/01 > 01/05	K20TXR	5063	D20	1.0	K20TT	IK20	I04	VK20	6
2.4 quattro	121	AGA		02/97 > 01/05	K20TXR	5063	D20	1.0	K20TT	IK20	I04	VK20	6
2.4 quattro	121	AGA		12/97 > 01/05	K20TXR	5063	D20	1.0	K20TT	IK20	I04	VK20	6
2.4 quattro	115	APC		08/98 > 05/01	K20TXR	5063	D20	1.0	K20TT	IK20	I04	VK20	6
2.4 quattro	115	APC		08/98 > 07/99	K20TXR	5063	D20	1.0	K20TT	IK20	I04	VK20	6
2.4 quattro	120	APZ		02/97 > 01/05	K20TXR	5063	D20	1.0	K20TT	IK20	I04	VK20	6
2.4 quattro	120	APZ		12/97 > 01/05	K20TXR	5063	D20	1.0	K20TT	IK20	I04	VK20	6
2.4 quattro	125	BDV		08/01 > 01/05	K20TXR	5063	D20	1.0	K20TT	IK20	I04	VK20	6
2.7 T	169	AJK		02/99 > 01/05	PK20PR-P8	3245	P27	0.8	-	IK20	I04	VK20Y	6
2.7 T quattro	169	AJK		12/97 > 01/05	PK20PR-P8	3245	P27	0.8	-	IK20	I04	VK20Y	6
2.7 T quattro	184	ARE		08/01 > 01/05	PK20PR-P8	3245	P27	0.8	-	IK20	I04	VK20Y	6
2.7 T quattro	169	AZA		12/97 > 01/05	PK20PR-P8	3245	P27	0.8	-	IK20	I04	VK20Y	6
2.8	132	AGE		10/97 > 05/00	K20TXR	5063	D20	1.0	K20TT	IK20	I04	VK20	6

(*) Срок службы ограничен по сравнению с оригинальным изделием для указанного применения. Подробную информацию см. стр 8

Свечи зажигания

Автомобили европейского рынка

Применения

KW	KW	KW	NOTE	20	СТАНДАРТНЫЕ				ВАРИАНТ ЗАМЕНЫ				QTY
					4	4	4	4	4	4	4	4	
AUDI продолжение													
2.8	132	AGE		12/97 > 05/00	K20TXR	5063	D20	1.0	K20TT	IK20	IO4	VK20	6
2.8	142	ALG		12/97 > 01/05	K20TXR	5063	D20	1.0	K20TT	IK20	IO4	VK20	6
2.8	142	AMX		02/97 > 01/05	K20TXR	5063	D20	1.0	K20TT	IK20	IO4	VK20	6
2.8	140	ATX		07/99 > 01/05	K20TXR	5063	D20	1.0	K20TT	IK20	IO4	VK20	6
2.8 quattro	132	AGE		01/98 > 04/00	K20TXR	5063	D20	1.0	K20TT	IK20	IO4	VK20	6
2.8 quattro	142	ALG		12/97 > 01/05	K20TXR	5063	D20	1.0	K20TT	IK20	IO4	VK20	6
2.8 quattro	142	APR		02/97 > 01/05	K20TXR	5063	D20	1.0	K20TT	IK20	IO4	VK20	6
2.8 quattro	140	ATX		07/99 > 05/01	K20TXR	5063	D20	1.0	K20TT	IK20	IO4	VK20	6
3.0	162	ASN		08/01 > 01/05	K20TXR	5063	D20	1.0	K20TT	IK20	IO4	VK20	6
3.0 quattro	162	ASN		08/01 > 01/05	K20TXR	5063	D20	1.0	K20TT	IK20	IO4	VK20	6
3.0 quattro	160	BBJ		06/01 > 07/04	K20TXR	5063	D20	1.0	K20TT	IK20	IO4	VK20	6
4.2 quattro	220	ARS		11/98 > 01/05	PK20PTR-S9	3380	P80	0.9	K20TT*	IK20*	IO4	VK20	8
RS6 plus quattro	353	BRV		04/04 > 01/05	PK22PR8	3273	P31	0.8	-	IK22*	I10	VK22	8
RS6 quattro	331	BCY		07/02 > 01/05	PK22PR8	3273	P31	0.8	-	IK22*	I10	VK22	8
S6 quattro	250	AQJ		09/99 > 01/05	K20TXR	5063	D20	1.0	K20TT	IK20	IO4	VK20	8
A6 (04-11)													
2.0 TFSI	125	BPJ		06/05 > 08/11	PK22PR8	3273	P31	0.8	-	IK22*	I10	VK22	4
2.0 TFSI	125	BPJ(170)		06/05 > 03/11	PK22PR8	3273	P31	0.8	-	IK22*	I10	VK22	4
2.4	130	BDW		03/05 > 10/08	PK20PR-L11	3142	P15	1.1	-	IK20*	IO4	VK20	6
2.4	130	BDW		05/04 > 10/08	PK20PR-L11	3142	P15	1.1	-	IK20*	IO4	VK20	6
2.4 quattro	130	BDW		01/05 > 10/08	PK20PR-L11	3142	P15	1.1	-	IK20*	IO4	VK20	6
2.4 quattro	130	BDW		03/05 > 10/08	PK20PR-L11	3142	P15	1.1	-	IK20*	IO4	VK20	6
2.8 FSI	154	BDX		11/06 > 10/08	PK20PR-L11	3142	P15	1.1	-	IK20*	IO4	VK20	6
2.8 FSI	140	CCDA		10/08 > 03/11	PK20PR-L11	3142	P15	1.1	-	IK20*	IO4	VK20	6
2.8 FSI	140	CCDA		10/08 > 08/11	PK20PR-L11	3142	P15	1.1	-	IK20*	IO4	VK20	6
2.8 FSI	162	CCEA		10/08 > 03/11	PK20PR-L11	3142	P15	1.1	-	IK20*	IO4	VK20	6
2.8 FSI	162	CCEA		10/08 > 08/11	PK20PR-L11	3142	P15	1.1	-	IK20*	IO4	VK20	6
2.8 FSI quattro	154	BDX		06/07 > 10/08	PK20PR-L11	3142	P15	1.1	-	IK20*	IO4	VK20	6
2.8 FSI quattro	140	CCDA		10/08 > 03/11	PK20PR-L11	3142	P15	1.1	-	IK20*	IO4	VK20	6
2.8 FSI quattro	140	CCDA		10/08 > 08/11	PK20PR-L11	3142	P15	1.1	-	IK20*	IO4	VK20	6
2.8 FSI quattro	162	CCEA		10/08 > 03/11	PK20PR-L11	3142	P15	1.1	-	IK20*	IO4	VK20	6
2.8 FSI quattro	162	CCEA		10/08 > 08/11	PK20PR-L11	3142	P15	1.1	-	IK20*	IO4	VK20	6
3.0	160	BBJ		03/05 > 05/06	PK20PR-L11	3142	P15	1.1	-	IK20*	IO4	VK20	6
3.0 quattro	160	BBJ		03/05 > 05/06	PK20PR-L11	3142	P15	1.1	-	IK20*	IO4	VK20	6
3.0 quattro	160	BBJ		05/04 > 05/06	PK20PR-L11	3142	P15	1.1	-	IK20*	IO4	VK20	6
3.0 TFSI quattro	213	CAJA(290) - E4		10/08 > 03/11	VK22	5610	V10	0.8	-	IK22*	I10	VK22	6
3.0 TFSI quattro	213	CAJA(290) - E4		10/08 > 08/11	VK22	5610	V10	0.8	-	IK22*	I10	VK22	6
3.2 FSI	188	AUK		03/05 > 10/08	IK22	5310	I10	0.8	-	IK22	I10	VK22	6
3.2 FSI	188	AUK		05/04 > 05/09	IK22	5310	I10	0.8	-	IK22	I10	VK22	6
3.2 FSI quattro	188	AUK		03/05 > 10/08	IK22	5310	I10	0.8	-	IK22	I10	VK22	6
3.2 FSI quattro	188	AUK		05/04 > 10/08	IK22	5310	I10	0.8	-	IK22	I10	VK22	6
4.2 FSI quattro	257	BVJ		06/06 > 03/11	VKB20	5625	V25	1.1	-	-	-	VKB20	8
4.2 FSI quattro	257	BVJ		06/06 > 08/11	VKB20	5625	V25	1.1	-	-	-	VKB20	8
4.2 quattro	246	BAT		03/05 > 05/06	K20PBR-S10	5061	D76	1.0	K20TT	IK20	IO4	VK20	8
4.2 quattro	246	BAT		05/04 > 05/06	K20PBR-S10	5061	D76	1.0	K20TT	IK20	IO4	VK20	8
RS6 quattro	426	BUH		04/08 > 08/10	PK20PR-P8	3245	P27	0.8	-	IK20	IO4	VK20Y	10
RS6 quattro	426	BUH		09/08 > 08/10	PK20PR-P8	3245	P27	0.8	-	IK20	IO4	VK20Y	10
S6 quattro	320	BXA		03/06 > 09/08	VK22	5610	V10	0.8	-	IK22*	I10	VK22	10
S6 quattro	320	BXA		10/08 > 03/11	VKB20	5625	V25	1.1	-	-	-	VKB20	10
S6 quattro	320	BXA		10/08 > 08/11	VKB20	5625	V25	1.1	-	-	-	VKB20	10
A6 (10-)													
2.0 TFSI	155	CAEB		03/11 >	PK22PR8	3273	P31	0.8	-	IK22*	I10	VK22	4
2.0 TFSI	132	CDNB(179) - E5		05/11 >	VK22	5610	V10	0.8	-	IK22*	I10	VK22	4
2.8 FSI	150	CHVA		03/11 >	VK20	5604	V04	1.1	-	IK20*	IO4	VK20	6
2.8 FSI	150	CHVA		05/11 >	VK20	5604	V04	1.1	-	IK20*	IO4	VK20	6
2.8 FSI quattro	150	CHVA		03/11 >	VK20	5604	V04	1.1	-	IK20*	IO4	VK20	6
2.8 FSI quattro	150	CHVA		05/11 >	VK20	5604	V04	1.1	-	IK20*	IO4	VK20	6
3.0 TFSI quattro	230			08/11 >	IK24	5311	I11	0.8	-	IK24	I11	-	6
3.0 TFSI quattro	220	CGWB		05/11 >	IK24	5311	I11	0.8	-	IK24	I11	-	6
3.0 TFSI quattro	220	CGWB		11/10 > 01/11	IK24	5311	I11	0.8	-	IK24	I11	-	6
A6 Allroad (06-11)													
3.0 TFSI quattro	213	CAJA(290) - E4		10/08 > 08/11	VK22	5610	V10	0.8	-	IK22*	I10	VK22	6
3.2 FSI quattro	188	AUK		05/06 > 10/08	IK22	5310	I10	0.8	-	IK22	I10	VK22	6
4.2 FSI quattro	257	BVJ		05/06 > 12/10	VKB20	5625	V25	1.1	-	-	-	VKB20	8
A7 (10-)													
2.8 FSI	150	CHVA		02/11 >	VK20	5604	V04	1.1	-	IK20*	IO4	VK20	6
2.8 FSI quattro	150	CHVA		10/10 >	VK20	5604	V04	1.1	-	IK20*	IO4	VK20	6
3.0 TFSI quattro	220	CGWB; CHMA		10/10 >	IK24	5311	I11	0.8	-	IK24	I11	-	6

(*) Срок службы ограничен по сравнению с оригинальным изделием для указанного применения. Подробную информацию см. стр 8

KW	KW	KW	KW	KW	СТАНДАРТНЫЕ				ВАРИАНТ ЗАМЕНЫ				QTY
					4	4	4	4	4	4	4	4	
AUDI продолжение													
3.0 TFSI quattro	228	CGXB		01/11 >	IK24	5311	I11	0.8	-	IK24	I11	-	6
A8 (94-02)													
2.8	128	AAH		03/94 > 03/96	K20PBR-S10	5061	D76	1.0	K20TT	IK20	I04	VK20	6
2.8	120	AEJ		07/95 > 03/96	K16PR-U	3191	D77	0.8	K16TT	IK16	I03	VK16	6
2.8	142	ALG		04/96 > 09/02	K20TXR	5063	D20	1.0	K20TT	IK20	I04	VK20	6
2.8 quattro	128	AAH		03/94 > 03/96	K20PBR-S10	5061	D76	1.0	K20TT	IK20	I04	VK20	6
2.8 quattro	120	AEJ		07/95 > 03/96	K16PR-U	3191	D77	0.8	K16TT	IK16	I03	VK16	6
2.8 quattro	142	AMX		04/96 > 09/02	K20TXR	5063	D20	1.0	K20TT	IK20	I04	VK20	6
3.7	169	AEW		07/95 > 12/98	T20EPR-U	5032	D7	0.8	T20TT	IT20	I26	VT20	8
3.7	191	AKC		11/98 > 09/02	PK20PTR-S9	3380	P80	0.9	K20TT*	IK20*	I04	VK20	8
3.7 quattro	169	AEW		07/95 > 11/98	T20EPR-U	5032	D7	0.8	T20TT	IT20	I26	VT20	8
3.7 quattro	191	AKC		11/98 > 09/02	PK20PTR-S9	3380	P80	0.9	K20TT*	IK20*	I04	VK20	8
4.2 quattro	220	ABZ		03/94 > 11/98	T20EPR-U	5032	D7	0.8	T20TT	IT20	I26	VT20	8
4.2 quattro	180	AEM		03/94 > 07/96	T20EPR-U	5032	D7	0.8	T20TT	IT20	I26	VT20	8
4.2 quattro	228	AQF		11/98 > 09/02	PK20PTR-S9	3380	P80	0.9	K20TT*	IK20*	I04	VK20	8
4.2 quattro	175	ARU		02/99 > 04/00	PK20PTR-S9	3380	P80	0.9	K20TT*	IK20*	I04	VK20	8
6.0 W12 quattro	309	AZC		01/01 > 09/02	PKJ20CR-L11	3247	P11	1.1	-	IK20L*	I58	VK20G	12
S 8 quattro	250	AKH		07/96 > 06/99	T20EPR-U	5032	D7	0.8	T20TT	IT20	I26	VT20	8
S 8 quattro	265	AVP		06/99 > 09/02	K20TXR	5063	D20	1.0	K20TT	IK20	I04	VK20	8
A8 (02-10)													
2.8 FSI	154	BDX		08/07 > 07/10	PK20PR-L11	3142	P15	1.1	-	IK20*	I04	VK20	6
3.0	162	ASN		07/03 > 05/05	K20TXR	5063	D20	1.0	K20TT	IK20	I04	VK20	6
3.0	160	BBJ		07/03 > 05/06	K20TXR	5063	D20	1.0	K20TT	IK20	I04	VK20	6
3.2 FSI	191	BPK		06/05 > 10/07	IK22	5310	I10	0.8	-	IK22	I10	VK22	6
3.2 FSI quattro	191	BPK		06/05 > 07/10	IK22	5310	I10	0.8	-	IK22	I10	VK22	6
3.7 quattro	206	BFL		10/02 > 05/06	K20PBR-S10	5061	D76	1.0	K20TT	IK20	I04	VK20	8
4.2 FSI quattro	257	BVJ		06/06 > 07/10	VKB20	5625	V25	1.1	-	-	-	VKB20	8
4.2 quattro	246	BFM		10/02 > 05/06	K20PBR-S10	5061	D76	1.0	K20TT	IK20	I04	VK20	8
6.0 W12 quattro	331	BHT(450), BTE(450) - E2, BTE(450) - E4		12/03 > 07/10	PKJ20CR-L11	3247	P11	1.1	-	IK20L*	I58	VK20G	12
S8 quattro	331	BSM		06/06 > 07/10	VKB20	5625	V25	1.1	-	-	-	VKB20	10
A8 (09-)													
3.0 TFSI quattro	213	CGWA		07/10 >	IK24	5311	I11	0.8	-	IK24	I11	-	6
3.0 TFSI quattro	245	CGXC		06/10 >	IK24	5311	I11	0.8	-	IK24	I11	-	6
4.2 FSI quattro	273	CDRA		11/09 >	VKB20	5625	V25	1.1	-	-	-	VKB20	8
6.3 W12 quattro	368	CEJA(500)		01/11 >	VXUH22I	5656	V56	0.9	-	IXUH22I*	I56	VXUH22I	12
ALLROAD (00-05)													
2.7 T quattro	184	ARE, BES		05/00 > 08/05	PK20PR-P8	3245	P27	0.8	-	IK20	I04	VK20Y	6
4.2 V8 quattro	220	BAS		07/02 > 08/05	K20PBR-S10	5061	D76	1.0	K20TT	IK20	I04	VK20	8
CABRIOLET (93-00)													
1.8	92	ADR		01/97 > 08/00	K20PBR-S10	5061	D76	1.0	K20TT	IK20	I04	VK20	4
2.0 16V	103	ACE		06/95 > 07/96	K22PBR-S	5062	D164	0.85	-	IK22	I10	VK22	4
2.0 E	85	ABK		01/93 > 07/98	W20EPBR-S	5067	D1	0.85	W20TT	IW20	I06	VW20	4
2.3 E	98	NG		05/91 > 07/94	W16ETR-S	3216	-	1.0	W16TT	IW16	I05	VW16	5
2.6	110	ABC		06/93 > 08/00	K20PBR-S10	5061	D76	1.0	K20TT	IK20	I04	VK20	6
2.6	102	ACZ		05/95 > 08/00	K20PBR-S10	5061	D76	1.0	K20TT	IK20	I04	VK20	6
2.8	128	AAH		11/92 > 08/00	K20PBR-S10	5061	D76	1.0	K20TT	IK20	I04	VK20	6
COUPE (80-88)													
1.6	55	DD, YN		07/80 > 08/81	W20EPR-U	3047	D2	0.8	W20TT	IW20	I06	VW20	4
1.8	55	DD		08/81 > 07/83	W20EP-U	3043	D4	0.8	W20TT	IW20	I06	VW20	4
1.8 GT	82	DZ		08/86 > 10/88	W20EPB	5065	D29	0.85	W20TT	IW20	I06	VW20	4
1.8 GT	68	JN		01/85 > 07/88	W20EPBR-S	5067	D1	0.85	W20TT	IW20	I06	VW20	4
1.8 GT	66	JV		09/82 > 10/88	W20EPB	5065	D29	0.85	W20TT	IW20	I06	VW20	4
1.8 GT	65	SF		04/86 > 10/88	IW20	5306	I06	1.1	-	IW20	I06	VW20	4
1.9	85	WN		08/80 > 07/83	W22EPB	5066	D165	0.85	W22TT	IW22	I07	VW22	5
2.0	85	JS		09/83 > 07/86	W20EPB	5065	D29	0.85	W20TT	IW20	I06	VW20	5
2.1 GT	96	KL		09/82 > 08/84	W20EPB	5065	D29	0.85	W20TT	IW20	I06	VW20	5
2.1 GT	79	WE		01/81 > 07/83	W20EPR-U	3047	D2	0.8	W20TT	IW20	I06	VW20	5
2.2 GT	100	KV		09/84 > 10/88	W20EPB	5065	D29	0.85	W20TT	IW20	I06	VW20	5
2.2 GT	85	KX		07/81 > 10/87	W20EPB	5065	D29	0.85	W20TT	IW20	I06	VW20	5
2.2 quattro	88	JT		08/85 > 10/88	W20EPB	5065	D29	0.85	W20TT	IW20	I06	VW20	5
2.2 quattro	100	KV		10/84 > 10/88	W20EPB	5065	D29	0.85	W20TT	IW20	I06	VW20	5
2.3	100	NG		01/87 > 10/88	W16ETR-S	3216	-	1.0	W16TT	IW16	I05	VW16	5
2.3 quattro	100	NG		01/87 > 10/88	W20EPB	5065	D29	0.85	W20TT	IW20	I06	VW20	5
COUPE (88-96)													
1.8	82	DZ		08/89 > 07/91	W20EPB	5065	D29	0.85	W20TT	IW20	I06	VW20	4
2.0	83	3A		05/89 > 03/90	W20EPBR-S	5067	D1	0.85	W20TT	IW20	I06	VW20	4
2.0	85	ABK		05/89 > 12/96	W20EPBR-S	5067	D1	0.85	W20TT	IW20	I06	VW20	4

(*) Срок службы ограничен по сравнению с оригинальным изделием для указанного применения. Подробную информацию см. стр 8

Свечи зажигания











Автомобили европейского рынка

Применения

A

KW	KW	KW	NOTE	20	СТАНДАРТНЫЕ				ВАРИАНТ ЗАМЕНЫ				QTY
					4	4	4	4	4	4	4	4	
AUDI продолжение													
2.0 16 V	101	6A		01/92 > 07/92	K22PBR-S	5062	D164	0.85	-	IK22	I10	VK22	4
2.0 16 V	103	ACE		08/92 > 12/96	IK22	5310	I10	0.8	-	IK22	I10	VK22	4
2.0 20 V	118	NM		08/89 > 07/91	K22PB	5069	-	0.85	-	IK22	I10	VK22	5
2.0 20 V quattro	118	NM		08/89 > 07/91	K22PB	5069	-	0.85	-	IK22	I10	VK22	5
2.2 quattro	100	KV		11/88 > 07/91	W20EPB	5065	D29	0.85	W20TT	IW20	IO6	VW20	5
2.3	98	NG		03/90 > 12/96	W20EPBR-S	5067	D1	0.85	W20TT	IW20	IO6	VW20	5
2.3	100	NG		10/88 > 07/94	W16ETR-S	3216	-	1.0	W16TT	IW16	IO5	VW16	5
2.3 20V	123	7A		08/90 > 07/91	K22PBR-S	5062	D164	0.85	-	IK22	I10	VK22	5
2.3 20V	125	7A		08/89 > 07/91	K22PBR-S	5062	D164	0.85	-	IK22	I10	VK22	5
2.3 20V quattro	123	7A		05/90 > 12/96	K22PBR-S	5062	D164	0.85	-	IK22	I10	VK22	5
2.3 20V quattro	125	7A		11/88 > 07/91	K22PBR-S	5062	D164	0.85	-	IK22	I10	VK22	5
2.3 quattro	98	NG		05/90 > 12/96	W16ETR-S	3216	-	1.0	W16TT	IW16	IO5	VW16	5
2.3 quattro	100	NG		11/88 > 12/92	W16ETR-S	3216	-	1.0	W16TT	IW16	IO5	VW16	5
2.6	110	ABC		08/92 > 12/96	K20PBR-S10	5061	D76	1.0	K20TT	IK20	IO4	VK20	6
2.6 quattro	110	ABC		08/92 > 12/96	K20PBR-S10	5061	D76	1.0	K20TT	IK20	IO4	VK20	6
2.8	128	AAH		09/91 > 12/96	K20PBR-S10	5061	D76	1.0	K20TT	IK20	IO4	VK20	6
2.8 quattro	128	AAH		08/91 > 12/96	K20PBR-S10	5061	D76	1.0	K20TT	IK20	IO4	VK20	6
S2 quattro	162	3B		09/90 > 09/92	PK22PR8	3273	P31	0.8	-	IK22*	I10	VK22	5
S2 quattro	169	ABY		10/92 > 12/96	PK22PR8	3273	P31	0.8	-	IK22*	I10	VK22	5
Q3 (11-)													
2.0 TFSI quattro	125	CCZC		06/11 >	PK22PR8	3273	P31	0.8	-	IK22*	I10	VK22	4
2.0 TFSI quattro	155	CPSA		06/11 >	PK22PR8	3273	P31	0.8	-	IK22*	I10	VK22	4
Q5 (08-)													
2.0 TFSI quattro	155	CAEB, CDNC		11/08 >	PK22PR8	3273	P31	0.8	-	IK22*	I10	VK22	4
2.0 TFSI quattro	132	CDNB		08/09 >	PK22PR8	3273	P31	0.8	-	IK22*	I10	VK22	4
3.2 FSI quattro	199	CALB(270)	OEM Optional	11/08 >	VK20	5604	V04	1.1	-	IK20*	IO4	VK20	6
Q7 (06-)													
3.0 TFSI	245	CJTB(333) - E5, CJWB(333) - E5, CNA(333) - E5		05/10 >	VK22	5610	V10	0.8	-	IK22*	I10	VK22	6
3.0 TFSI	200	CJTC(272) - E5, CJWC(272) - E5		05/10 >	VK22	5610	V10	0.8	-	IK22*	I10	VK22	6
3.6 FSI	206	BHK(280)		08/06 > 05/10	VXUH22I	5656	V56	0.9	-	IXUH22I*	I56	VXUH22I	6
4.2 FSI	257	BAR(349)		03/06 > 05/10	VKB20	5625	V25	1.1	-	-	-	VKB20	8
QUATTRO (80-91)													
2.1 Turbo	147	GV, WR		07/80 > 07/87	W22EPR-U	3088	D19	0.8	W22TT	IW22	IO7	VW22	5
2.2 20V	162	RR		08/89 > 07/91	PK22PR8	3273	P31	0.8	-	IK22*	I10	VK22	5
2.2 Turbo	147	1B		08/87 > 07/89	W20EPB	5065	D29	0.85	W20TT	IW20	IO6	VW20	5
R8 (07-)													
4.2 FSI quattro	309	BYH		04/07 > 09/10	VK22	5610	V10	0.8	-	IK22*	I10	VK22	8
4.2 FSI quattro	316	CNDA(430) - E5		07/10 >	VK22	5610	V10	0.8	-	IK22*	I10	VK22	8
4.2 FSI quattro	316	CNDA(430) - E5		09/10 >	VK22	5610	V10	0.8	-	IK22*	I10	VK22	8
5.2 FSI quattro	386	BUJ(525) - E5		02/10 > 05/12	PK22PR8	3273	P31	0.8	-	IK22*	I10	VK22	10
5.2 FSI quattro	386	BUJ(525) - E5		04/09 > 05/12	PK22PR8	3273	P31	0.8	-	IK22*	I10	VK22	10
TT (98-06)													
1.8 T	132	AJQ	> X-015 500	10/98 > 01/99	K20PBR-S10	5061	D76	1.0	K20TT	IK20	IO4	VK20	4
1.8 T	132	AJQ, APP, AUQ		10/99 > 06/06	PK20PR-P8	3245	P27	0.8	-	IK20	IO4	VK20Y	4
1.8 T	110	AUM		01/01 > 06/06	PK20PR-P8	3245	P27	0.8	-	IK20	IO4	VK20Y	4
1.8 T	110	AUM		09/02 > 06/06	PK20PR-P8	3245	P27	0.8	-	IK20	IO4	VK20Y	4
1.8 T	132	AUQ		09/00 > 06/06	PK20PR-P8	3245	P27	0.8	-	IK20	IO4	VK20Y	4
1.8 T	120	BVP		09/05 > 06/06	PK20PR-P8	3245	P27	0.8	-	IK20	IO4	VK20Y	4
1.8 T	140	BVR		09/05 > 06/06	PK20PR-P8	3245	P27	0.8	-	IK20	IO4	VK20Y	4
1.8 T quattro	132	AJQ	> X-015 500	10/98 > 01/99	K20PBR-S10	5061	D76	1.0	K20TT	IK20	IO4	VK20	4
1.8 T quattro	132	AJQ, ARY, AUQ		02/00 > 06/06	PK20PR-P8	3245	P27	0.8	-	IK20	IO4	VK20Y	4
1.8 T quattro	132	AJQ, ARY, AUQ	X-015 501 >	10/98 > 06/06	PK20PR-P8	3245	P27	0.8	-	IK20	IO4	VK20Y	4
1.8 T quattro	165	APX	> X-015 500	10/98 > 01/99	K20PBR-S10	5061	D76	1.0	K20TT	IK20	IO4	VK20	4
1.8 T quattro	165	APX, BAM	X-015 501 >	10/98 > 06/06	PK20PR-P8	3245	P27	0.8	-	IK20	IO4	VK20Y	4
1.8 T quattro	165	APX, BAM		10/99 > 06/06	PK20PR-P8	3245	P27	0.8	-	IK20	IO4	VK20Y	4
1.8 T quattro	176	BFV		03/05 > 06/06	PK20PR-P8	3245	P27	0.8	-	IK20	IO4	VK20Y	4
1.8 T quattro	140	BVR		09/05 > 06/06	PK20PR-P8	3245	P27	0.8	-	IK20	IO4	VK20Y	4
3.2 VR6 quattro	184	BHE		07/03 > 06/06	PK20PR-P8	3245	P27	0.8	-	IK20	IO4	VK20Y	6
TT (06-)													
1.8 TFSI	118	CDA		06/08 >	PK22PR8	3273	P31	0.8	-	IK22*	I10	VK22	4
2.0 quattro	195	CDLA; CDMA		05/08 >	PK22PR8	3273	P31	0.8	-	IK22*	I10	VK22	4
2.0 TFSI	147	BPY; BWA; CCTA		03/07 > 06/10	PK22PR8	3273	P31	0.8	-	IK22*	I10	VK22	4
2.0 TFSI	147	BWA		08/06 > 06/10	PK22PR8	3273	P31	0.8	-	IK22*	I10	VK22	4
2.0 TFSI	155	CESA		05/10 >	PK22PR8	3273	P31	0.8	-	IK22*	I10	VK22	4
2.0 TFSI quattro	147	CCZA		06/08 > 06/10	PK22PR8	3273	P31	0.8	-	IK22*	I10	VK22	4

(*) Срок службы ограничен по сравнению с оригинальным изделием для указанного применения. Подробную информацию см. стр 8

	KW				СТАНДАРТНЫЕ				ВАРИАНТ ЗАМЕНЫ				QTY
							4 ПАК				4 ПАК		
AUDI продолжение													
2.0 TFSI quattro	200	CDLB		05/08 >	PK22PR8	3273	P31	0.8	-	IK22*	I10	VK22	4
2.0 TFSI quattro	155	CESA; CETA		05/10 >	PK22PR8	3273	P31	0.8	-	IK22*	I10	VK22	4
2.5 TFSI quattro	250	CEPA		07/09 >	VKH22	5619	V19	0.8	-	IKH22*	I45	VKH22	5
2.5 TFSI quattro	265	CEPB		05/11 >	VKH22	5619	V19	0.8	-	IKH22*	I45	VKH22	5
V8 (88-94)													
3.6 quattro	180	PT		04/93 > 02/94	T20EPR-U	5032	D7	0.8	T20TT	IT20	I26	VT20	8
3.6 quattro	184	PT		10/88 > 02/94	T20EPR-U	5032	D7	0.8	T20TT	IT20	I26	VT20	8
4.2 quattro	206	ABH		10/91 > 02/94	T20EPR-U	5032	D7	0.8	T20TT	IT20	I26	VT20	8
AUSTIN													
1000-Series (70-74)													
1100	32			01/70 > 12/74	Q20PR-U	3007	D12	0.8	Q20TT	IQ20	I02	VQ20	4
1300	39			01/70 > 12/74	W20EP-U	3043	D4	0.8	W20TT	IW20	I06	VW20	4
1300 GT	50			01/70 > 12/74	W20EP-U	3043	D4	0.8	W20TT	IW20	I06	VW20	4
ALLEGRO													
1.0	33	A-Plus		01/80 > 10/83	W20EPR-U	3047	D2	0.8	W20TT	IW20	I06	VW20	4
1.1	33	10H		05/73 > 10/81	W20EPR-U	3047	D2	0.8	W20TT	IW20	I06	VW20	4
1.1	36	10H		01/75 > 10/79	W20EPR-U	3047	D2	0.8	W20TT	IW20	I06	VW20	4
1.3	40	12H(69)		05/73 > 03/82	W20EPR-U	3047	D2	0.8	W20TT	IW20	I06	VW20	4
1.3	43	12H(69)		01/75 > 10/79	W20EPR-U	3047	D2	0.8	W20TT	IW20	I06	VW20	4
1.3	46	12H(69)		01/79 > 10/83	W20EPR-U	3047	D2	0.8	W20TT	IW20	I06	VW20	4
1.5 Super	50	14H		05/73 > 03/82	W20EPR-U	3047	D2	0.8	W20TT	IW20	I06	VW20	4
1750	67	17LA		01/75 > 10/79	W20EPR-U	3047	D2	0.8	W20TT	IW20	I06	VW20	4
AMBASSADOR													
1.7	62	17H979		03/82 > 02/84	T20EPR-U	5032	D7	0.8	T20TT	IT20	I26	VT20	4
2.0	69	20H979		03/82 > 10/84	T20EPR-U	5032	D7	0.8	T20TT	IT20	I26	VT20	4
MAESTRO													
1.3	46	12HA20		03/83 > 08/85	W20EP-U	3043	D4	0.8	W20TT	IW20	I06	VW20	4
1.3 LS	49	12H959, 12HA04, 12HA20, 12HC32, 12HC34, 12HE		03/83 > 04/87	W20EP-U	3043	D4	0.8	W20TT	IW20	I06	VW20	4
1.6	59	16HA01, 16HA03		03/83 > 10/84	K20PR-U	3145	D22	0.8	K20TT	IK20	I04	VK20	4
1.6 Mayfair HLS	61	16H, 16HA03, 16HA36, 16HB77, 16HC37, 16HC38	Check Hex size	03/83 > 08/90	K20PR-U	3145	D22	0.8	K20TT	IK20	I04	VK20	4
1.6 Mayfair HLS	61	16H, ROVE10	Check Hex size	03/83 > 01/86	W20EP-U	3043	D4	0.8	W20TT	IW20	I06	VW20	4
1.6 MG	73	16H		01/86 > 08/90	K20PR-U	3145	D22	0.8	K20TT	IK20	I04	VK20	4
1.6 MG	72	16H956, 16H		03/83 > 08/85	W20EP-U	3043	D4	0.8	W20TT	IW20	I06	VW20	4
1.6 MG	73	16H956, 16H		03/83 > 01/86	W20EP-U	3043	D4	0.8	W20TT	IW20	I06	VW20	4
2.0 EFI	83	20HA51, 20HC78		10/84 > 08/90	W20EPR-U	3047	D2	0.8	W20TT	IW20	I06	VW20	4
MAXI													
1500	50	14H(68)		01/77 > 07/80	W20EPR-U	3047	D2	0.8	W20TT	IW20	I06	VW20	4
1750	53	17H(72)		01/77 > 10/80	W20EPR-U	3047	D2	0.8	W20TT	IW20	I06	VW20	4
1750	53	17H(72)		10/80 > 06/81	W20EPR-U	3047	D2	0.8	W20TT	IW20	I06	VW20	4
1750 HL	66	17H(72)		01/77 > 10/80	W20EPR-U	3047	D2	0.8	W20TT	IW20	I06	VW20	4
METRO													
1.0	30	99H		10/84 > 04/90	W16EPR-U	3021	D6	0.8	W16TT	IW16	I05	VW16	4
1.0	33	99H, 99H907P, 99H929P, 99H962P		10/80 > 04/90	W20EP-U	3043	D4	0.8	W20TT	IW20	I06	VW20	4
1.0	30	99H962P		10/80 > 09/84	W20EP-U	3043	D4	0.8	W20TT	IW20	I06	VW20	4
1.0 Surf HLE	35	99H, 99H907P, 99H929P, 99H962P		10/80 > 09/84	W20EP-U	3043	D4	0.8	W20TT	IW20	I06	VW20	4
1.3	51	12H(69), 12H907AA, 12H996AA		10/80 > 04/90	W20EX-U	3204	D25	0.8	W20TT	IW20	I06	VW20T	4
1.3	52	12H(69), 12H907AA, 12H996AA		10/80 > 09/84	W20EX-U	3204	D25	0.8	W20TT	IW20	I06	VW20T	4
1.3	46	12H907AA		10/82 > 12/83	W20EX-U	3204	D25	0.8	W20TT	IW20	I06	VW20T	4
1.3 L,HLE,S	44	12H(69), 12H907AA, 12H996AA, 12HC14		05/82 > 04/90	W20EX-U	3204	D25	0.8	W20TT	IW20	I06	VW20T	4
1.3 Surf (XF)	44	12H(69)		11/85 > 04/90	W20EX-U	3204	D25	0.8	W20TT	IW20	I06	VW20T	4
1.3 Turbo	66	12H959AA, 12HC15		10/83 > 04/90	W20EX-U	3204	D25	0.8	W20TT	IW20	I06	VW20T	4
MINI MK 1 (62-93)													
0.9	25			09/69 > 10/85	W20EP-U	3043	D4	0.8	W20TT	IW20	I06	VW20	4
1.3	53	12 HC		09/69 > 09/80	W20EP-U	3043	D4	0.8	W20TT	IW20	I06	VW20	4
1000	26	99H		10/80 > 09/82	W20EP-U	3043	D4	0.8	W20TT	IW20	I06	VW20	4
1000	29	99H		04/70 > 09/84	W20EP-U	3043	D4	0.8	W20TT	IW20	I06	VW20	4
1000 Mayfair	31	99H		08/82 > 07/86	W20EP-U	3043	D4	0.8	W20TT	IW20	I06	VW20	4
1000 Mayfair	31	99HG31		06/89 > 08/90	W16EPR-U	3021	D6	0.8	W16TT	IW16	I05	VW16	4
1000 Mayfair Sport	30	99HG31		09/88 > 08/90	W16EPR-U	3021	D6	0.8	W16TT	IW16	I05	VW16	4











(*) Срок службы ограничен по сравнению с оригинальным изделием для указанного применения. Подробную информацию см. стр 8

KW	KW	KW	KW	KW	СТАНДАРТНЫЕ				ВАРИАНТ ЗАМЕНЫ				QTY
					4 PACK	4 PACK	4 PACK	4 PACK	4 PACK	4 PACK	4 PACK	4 PACK	
AUSTIN <i>продолжение</i>													
1100 Special	33	10H		10/80 > 08/81	W20EP-U	3043	D4	0.8	W20TT	IW20	IO6	VW20	4
1275 GT	39			10/69 > 08/80	W20EP-U	3043	D4	0.8	W20TT	IW20	IO6	VW20	4
850	25	BMC Serie A		01/67 > 08/79	W20EP-U	3043	D4	0.8	W20TT	IW20	IO6	VW20	4
MONTEGO													
1.3	50	12 HL		10/84 > 08/88	W20EPR-U	3047	D2	0.8	W20TT	IW20	IO6	VW20	4
1.6 LS	61	16HA35, 16HA35S		10/84 > 08/88	K20PR-U	3145	D22	0.8	K20TT	IK20	IO4	VK20	4
1.6 LS,HL	61	16HA35		04/84 > 08/88	K20PR-U	3145	D22	0.8	K20TT	IK20	IO4	VK20	4
2.0	74	20HA30; 20HB43		10/84 > 08/91	W20EPR-U	3047	D2	0.8	W20TT	IW20	IO6	VW20	4
2.0	74	20HB59		04/84 > 08/88	W20EPR-U	3047	D2	0.8	W20TT	IW20	IO6	VW20	4
2.0 HLI	83	20 H		10/84 > 08/88	W20EPR-U	3047	D2	0.8	W20TT	IW20	IO6	VW20	4
2.0 Mayfair	83	20 H(EFI)		04/84 > 08/88	W20EPR-U	3047	D2	0.8	W20TT	IW20	IO6	VW20	4
2.0 Turbo	110	20HA30		04/84 > 01/86	W20EPR-U	3047	D2	0.8	W20TT	IW20	IO6	VW20	4
PRINCESS													
1800 HL	60	18H		04/76 > 09/78	W20EPR-U	3047	D2	0.8	W20TT	IW20	IO6	VW20	4
2200	82	23H		10/78 > 10/82	W20EPR-U	3047	D2	0.8	W20TT	IW20	IO6	VW20	6
2200 HLS	81	23H		04/76 > 09/78	W20EPR-U	3047	D2	0.8	W20TT	IW20	IO6	VW20	6
AUTOBIANCHI													
A 112													
0.9	32	A112A200		10/69 > 12/72	W20EPR-U	3047	D2	0.8	W20TT	IW20	IO6	VW20	4
0.9 Junior	31	A112A000, A112A200		07/79 > 12/85	W20EPR-U	3047	D2	0.8	W20TT	IW20	IO6	VW20	4
1.0 Abarth	51	A112AB2C0		06/75 > 12/84	W22EPR-U	3088	D19	0.8	W22TT	IW22	IO7	VW22	4
1.0 E,Elite,LX	35	A112B1000		11/77 > 12/85	W20EPR-U	3047	D2	0.8	W20TT	IW20	IO6	VW20	4
Y10													
1.0	41	156A.000		03/85 > 12/88	W20EPR-U	3047	D2	0.8	W20TT	IW20	IO6	VW20	4
1.0	33	156A2.000		03/85 > 09/92	K20PR-U	3145	D22	0.8	K20TT	IK20	IO4	VK20	4
1.0 4WD	37	156A3.000		12/86 > 12/88	K20PR-U	3145	D22	0.8	K20TT	IK20	IO4	VK20	4
1.0 CAT	33	156A2.246		01/89 > 09/92	K20PR-U	3145	D22	0.8	K20TT	IK20	IO4	VK20	4
1.0 Turbo	63	156A1.000		03/85 > 12/88	W24ESR-U	4033	-	0.8	-	IW24	I16	-	4
1.1	42	156C.000		06/89 > 12/94	K20PR-U	3145	D22	0.8	K20TT	IK20	IO4	VK20	4
1.1 4WD	42	156C.000		06/89 > 09/92	K20PR-U	3145	D22	0.8	K20TT	IK20	IO4	VK20	4
1.1 4WD	42	176B2.000		01/95 > 10/95	K20PR-U	3145	D22	0.8	K20TT	IK20	IO4	VK20	4
1.1 i.e. CAT	42	156C.046, 176B2.000		09/90 > 10/95	K20PR-U	3145	D22	0.8	K20TT	IK20	IO4	VK20	4
1.3 i.e. GT	54	146A5.046		06/89 > 10/95	W20EPR-U	3047	D2	0.8	W20TT	IW20	IO6	VW20	4
1.3 i.e. GT	57	156B.000		06/89 > 09/92	W20EPR-U	3047	D2	0.8	W20TT	IW20	IO6	VW20	4
BEDFORD													
ASTRA VAN (84-91)													
1.3	44	13 NB		09/84 > 09/89	W22EPR-U	3088	D19	0.8	W22TT	IW22	IO7	VW22	4
1.3	55	13 S		09/84 > 09/89	W22EPR-U	3088	D19	0.8	W22TT	IW22	IO7	VW22	4
1.6	66	16 SV		09/84 > 08/91	W22EPR-U	3088	D19	0.8	W22TT	IW22	IO7	VW22	4
ASTRAMAX (85-90)													
1.3	44	13 NB		09/85 > 06/90	W22EPR-U	3088	D19	0.8	W22TT	IW22	IO7	VW22	4
MIDI													
1.8	63	4FB1		09/84 > 05/88	W20EPR-U	3047	D2	0.8	W20TT	IW20	IO6	VW20	4
1.8	63	4FB1, 4ZB1		09/84 > 05/88	W20EPR-U	3047	D2	0.8	W20TT	IW20	IO6	VW20	4
2.0	62	4ZC1		06/88 > 08/92	W20EPR-U	3047	D2	0.8	W20TT	IW20	IO6	VW20	4
2.0 4WD	62	4ZC1		06/88 > 08/92	W20EPR-U	3047	D2	0.8	W20TT	IW20	IO6	VW20	4
RASCAL													
1.0	34	FA10A		06/86 > 06/90	K20TXR	5063	D20	1.0	K20TT	IK20	IO4	VK20	4
1.0	34	FA10A		07/86 > 06/90	K20TXR	5063	D20	1.0	K20TT	IK20	IO4	VK20	4
1.0 All-wheel Drive	34	CB		07/86 > 06/90	K20TXR	5063	D20	1.0	K20TT	IK20	IO4	VK20	4
BENTLEY													
ARNAGE													
4.4 V8	260			04/98 > 10/09	K20TXR	5063	D20	1.0	K20TT	IK20	IO4	VK20	8
BROOKLANDS													
6.7 Long	177	L 410 I		10/92 > 09/97	IW16	5305	IO5	1.1	-	IW16	IO5	VW16	8
CONTINENTAL													
6.0	412			06/03 > 12/11	PK20PR-P8	3245	P27	0.8	-	IK20	IO4	VK20Y	12
6.7	166	L 410 I		10/89 > 09/92	IW16	5305	IO5	1.1	-	IW16	IO5	VW16	8
6.7	176	L 410 I		10/86 > 09/89	IW16	5305	IO5	1.1	-	IW16	IO5	VW16	8
6.75 V8 R	265	L 410 IT		10/91 > 08/99	IW16	5305	IO5	1.1	-	IW16	IO5	VW16	8
EIGHT													
6.7	166	L 410 I		10/89 > 09/92	IW16	5305	IO5	1.1	-	IW16	IO5	VW16	8
MULSANNE													
6.7 S	160	L 410 I		10/89 > 09/92	IW16	5305	IO5	1.1	-	IW16	IO5	VW16	8
BMW													
1 (E81, E87)													
116 i	85	N45B16		03/07 > 08/07	K20TXR	5063	D20	1.0	K20TT	IK20	IO4	VK20	4
118 i	95	N46B20U1(129)		09/06 > 12/06	VK20	5604	V04	1.1	-	IK20*	IO4	VK20	4

(*) Срок службы ограничен по сравнению с оригинальным изделием для указанного применения. Подробную информацию см. стр 8

KW	KW	KW	KW	KW	СТАНДАРТНЫЕ				ВАРИАНТ ЗАМЕНЫ				QTY
					4	4	4	4	4	4	4	4	
BMW продолжение													
120 i	110	N46B20U1(150)		09/06 > 12/06	VK20	5604	V04	1.1	-	IK20*	I04	VK20	4
130 i	190	N52B30A(258) - E5		09/09 > 09/12	VKH20	5618	V18	1.1	-	IKH20*	I44	VKH20	6
130 i	195	N52B30A(265), N52B30U1(265)		09/06 > 09/09	VKH20	5618	V18	1.1	-	IKH20*	I44	VKH20	6
1 (E82)													
125 i	160	N52B30U1(218)		10/07 >	VKH20	5618	V18	1.1	-	IKH20*	I44	VKH20	6
1 (E88)													
125 i	160	N52B30U1(218)		03/08 >	VKH20	5618	V18	1.1	-	IKH20*	I44	VKH20	6
1 (F20, F21)													
116 i	100	N13 B16 A		12/10 >	IXUH22	5353	I53	0.9	-	IXUH22	I53	VXUH22	4
118 i	125	N13 B16 A		11/10 >	IXUH22	5353	I53	0.9	-	IXUH22	I53	VXUH22	4
3 (E21)													
315	55	M10B16V		03/81 > 03/84	W16EPR-U	3021	D6	0.8	W16TT	IW16	I05	VW16	4
316	66	M 10 B 16		08/75 > 08/80	W16EP-U	3018	D8	0.8	W16TT	IW16	I05	VW16	4
316	66	M 10 B 18		09/80 > 08/82	W16EP-U	3018	D8	0.8	W16TT	IW16	I05	VW16	4
318	72	M 10 B 18		08/75 > 08/80	W16EP-U	3018	D8	0.8	W16TT	IW16	I05	VW16	4
318 i	77	M 10 B 18		11/79 > 08/82	W16EP-U	3018	D8	0.8	W16TT	IW16	I05	VW16	4
320	80	M 10 B 20		08/75 > 08/77	W16EP-U	3018	D8	0.8	W16TT	IW16	I05	VW16	4
320/6	90	M 20 B 20		09/77 > 08/82	J16CR-U	3407	D15	0.8	W16TT	IW16	I05	VW16	6
323 i	105	M 20 B 23		01/78 > 08/82	W16EP-U	3018	D8	0.8	W16TT	IW16	I05	VW16	6
3 (E30)													
316	66	M 10 B 18		09/82 > 12/87	W16EP-U	3018	D8	0.8	W16TT	IW16	I05	VW16	4
316 (Ecotronic)	66	M 10 B 18		09/83 > 07/88	W16EP-U	3018	D8	0.8	W16TT	IW16	I05	VW16	4
316 i	75	M 40 B 16		07/88 > 06/91	K20TXR	5063	D20	1.0	K20TT	IK20	I04	VK20	4
316 i	73	M 40 B 16 (Kat.)		09/91 > 06/94	K16PR-U	3191	D77	0.8	K16TT	IK16	I03	VK16	4
316 i	73	M 40 B 16 (Kat.)		09/87 > 06/91	K16R-U	3119	D30	0.8	K16TT	IK16	I03	VK16	4
316 i	75	M10 B18		08/87 > 08/88	W16EPR-U	3021	D6	0.8	W16TT	IW16	I05	VW16	4
318 i	75	M 10 B 18		12/84 > 08/88	W16EP-U	3018	D8	0.8	W16TT	IW16	I05	VW16	4
318 i	77	M 10 B 18		09/82 > 08/87	W16EP-U	3018	D8	0.8	W16TT	IW16	I05	VW16	4
318 i	83	M 40 B 18		04/89 > 06/94	K16PR-U	3191	D77	0.8	K16TT	IK16	I03	VK16	4
318 i	83	M 40 B 18		09/90 > 10/93	K16R-U	3119	D30	0.8	K16TT	IK16	I03	VK16	4
318 i	85	M 40 B 18		09/87 > 06/91	K16R-U	3119	D30	0.8	K16TT	IK16	I03	VK16	4
318 i	85	M 40 B 18		09/87 > 10/89	K16R-U	3119	D30	0.8	K16TT	IK16	I03	VK16	4
318 i	83	M40 B18		09/87 > 06/91	K16R-U	3119	D30	0.8	K16TT	IK16	I03	VK16	4
318 is	100	M 42 B 18		09/89 > 08/91	K20TXR	5063	D20	1.0	K20TT	IK20	I04	VK20	4
320 i	95	M 20 B 20		01/88 > 12/91	J16CR-U	3407	D15	0.8	W16TT	IW16	I05	VW16	6
320 i	95	M 20 B 20		04/86 > 10/93	J16CR-U	3407	D15	0.8	W16TT	IW16	I05	VW16	6
320 i	95	M 20 B 20		12/85 > 06/91	J16CR-U	3407	D15	0.8	W16TT	IW16	I05	VW16	6
320 i	92	M20 B20		09/82 > 12/85	W16EPR-U	3021	D6	0.8	W16TT	IW16	I05	VW16	6
320 i	93	M20B20M1.Z7		01/88 > 10/93	J16CR-U	3407	D15	0.8	W16TT	IW16	I05	VW16	6
320 i	93	M20B20M1.Z7		09/87 > 10/93	J16CR-U	3407	D15	0.8	W16TT	IW16	I05	VW16	6
320 is	141	S14B20(20-4E-A)		05/88 > 12/90	X22ESR-U	4091	-	0.7	-	IX22	I71	-	4
323 i	102	M 20 B 23		09/82 > 08/83	W16EP-U	3018	D8	0.8	W16TT	IW16	I05	VW16	6
323 i	110	M 20 B 23		09/83 > 08/86	W16EP-U	3018	D8	0.8	W16TT	IW16	I05	VW16	6
325 e 2.7	90	M 20 B 27		10/83 > 12/88	J16CR-U	3407	D15	0.8	W16TT	IW16	I05	VW16	6
325 e 2.7	95	M 20 B 27		01/85 > 08/87	J16CR-U	3407	D15	0.8	W16TT	IW16	I05	VW16	6
325 i	125	M 20 B 25		07/87 > 03/93	J16CR-U	3407	D15	0.8	W16TT	IW16	I05	VW16	6
325 i	125	M 20 B 25		09/87 > 10/93	W20EPR-U	3047	D2	0.8	W20TT	IW20	I06	VW20	6
325 i	125	M 20 B 25		12/86 > 06/91	W20EPR-U	3047	D2	0.8	W20TT	IW20	I06	VW20	6
325 i	126	M 20 B 25		09/83 > 11/89	W20EPR-U	3047	D2	0.8	W20TT	IW20	I06	VW20	6
325 i	126	M 20 B 25		12/85 > 12/87	W20EPR-U	3047	D2	0.8	W20TT	IW20	I06	VW20	6
325 i X	125	M 20 B 25		06/88 > 10/93	J16CR-U	3407	D15	0.8	W16TT	IW16	I05	VW16	6
325 i X	125	M 20 B 25		12/86 > 08/91	J16CR-U	3407	D15	0.8	W16TT	IW16	I05	VW16	6
325 i X	126	M 20 B 25		03/86 > 12/87	W20EPR-U	3047	D2	0.8	W20TT	IW20	I06	VW20	6
M3 2.3	143	S 14 B 23		06/88 > 06/91	X24EP-U9	4093	-	0.9	-	IX24B	I76	-	4
M3 2.3	143	S 14 B 23		07/86 > 06/91	X24EP-U9	4093	-	0.9	-	IX24B	I76	-	4
M3 2.3	147	S 14 B 23		02/87 > 05/89	X24EP-U9	4093	-	0.9	-	IX24B	I76	-	4
M3 2.3	158	S14B23(23-4S-2)		06/89 > 06/91	X22ESR-U	4091	-	0.7	-	IX22	I71	-	4
M3 EVO I 2.3	162	S 14 B 23 (EVO I)		10/88 > 10/90	X24EP-U9	4093	-	0.9	-	IX24B	I76	-	4
M3 EVO II 2.5	175	S 14 B 25 (EVO II)		01/90 > 01/92	X24EP-U9	4093	-	0.9	-	IX24B	I76	-	4
3 (E36)													
316 g	75	M43 B16		12/95 > 08/00	IK20	5304	I04	1.1	-	IK20	I04	VK20	4
316 i	75	M 40 B 16		09/90 > 09/93	K20TXR	5063	D20	1.0	K20TT	IK20	I04	VK20	4
316 i	73	M 40 B 16 (Kat.)		09/90 > 09/93	K20TXR	5063	D20	1.0	K20TT	IK20	I04	VK20	4
316 i	75	M 43 B 16		01/96 > 10/99	K20TXR	5063	D20	1.0	K20TT	IK20	I04	VK20	4
316 i	75	M 43 B 16		03/94 > 08/00	K20TXR	5063	D20	1.0	K20TT	IK20	I04	VK20	4
316 i	75	M 43 B 16		07/93 > 08/93	K20TXR	5063	D20	1.0	K20TT	IK20	I04	VK20	4
316 i	75	M 43 B 16		09/93 > 04/99	K20TXR	5063	D20	1.0	K20TT	IK20	I04	VK20	4

(*) Срок службы ограничен по сравнению с оригинальным изделием для указанного применения. Подробную информацию см. стр 8

	KW				СТАНДАРТНЫЕ				ВАРИАНТ ЗАМЕНЫ				QTY
													
BMW продолжение													
316 i	77	M 43 B 19 TU		12/98 > 08/00	K20TXR	5063	D20	1.0	K20TT	IK20	IO4	VK20	4
318 i	83	M 40 B 18		12/90 > 10/93	K20TXR	5063	D20	1.0	K20TT	IK20	IO4	VK20	4
318 i	85	M 43 B 18		01/94 > 04/99	K20TXR	5063	D20	1.0	K20TT	IK20	IO4	VK20	4
318 i	85	M 43 B 18		07/95 > 10/99	K20TXR	5063	D20	1.0	K20TT	IK20	IO4	VK20	4
318 i	85	M 43 B 18		10/93 > 02/98	K20TXR	5063	D20	1.0	K20TT	IK20	IO4	VK20	4
318 is	103	M 42 B 18		03/92 > 10/95	K20TXR	5063	D20	1.0	K20TT	IK20	IO4	VK20	4
318 is	103	M 42 B 18		03/93 > 02/98	K20TXR	5063	D20	1.0	K20TT	IK20	IO4	VK20	4
318 is	103	M 44 B 19		09/95 > 02/98	K20TXR	5063	D20	1.0	K20TT	IK20	IO4	VK20	4
318 is	103	M 44 B 19		09/95 > 04/99	K20TXR	5063	D20	1.0	K20TT	IK20	IO4	VK20	4
318 ti	103	M 42 B 18		11/94 > 08/95	K20TXR	5063	D20	1.0	K20TT	IK20	IO4	VK20	4
318 ti	103	M 44 B 19		07/95 > 08/00	K20TXR	5063	D20	1.0	K20TT	IK20	IO4	VK20	4
320 i	110	M 50 B 20		01/95 > 10/99	K20TXR	5063	D20	1.0	K20TT	IK20	IO4	VK20	6
320 i	110	M 50 B 20		03/92 > 04/99	K20TXR	5063	D20	1.0	K20TT	IK20	IO4	VK20	6
320 i	110	M 50 B 20		09/90 > 02/98	K20TXR	5063	D20	1.0	K20TT	IK20	IO4	VK20	6
320 i	110	M 50 B 20		12/93 > 04/99	K20TXR	5063	D20	1.0	K20TT	IK20	IO4	VK20	6
323 i	125	M 52 B 25 (Vanos)		07/97 > 04/99	K20TXR	5063	D20	1.0	K20TT	IK20	IO4	VK20	6
323 i	125	M 52 B 25 (Vanos)		07/97 > 10/99	K20TXR	5063	D20	1.0	K20TT	IK20	IO4	VK20	6
323 i 2.5	125	M 52 B 25 (Vanos)		07/97 > 02/98	K20TXR	5063	D20	1.0	K20TT	IK20	IO4	VK20	6
323 ti	125	M 52 B 25 (Vanos)		08/97 > 08/00	K20TXR	5063	D20	1.0	K20TT	IK20	IO4	VK20	6
325 i	141	M 50 B 25		03/92 > 04/99	K20TXR	5063	D20	1.0	K20TT	IK20	IO4	VK20	6
325 i	141	M 50 B 25		03/93 > 03/95	K20TXR	5063	D20	1.0	K20TT	IK20	IO4	VK20	6
325 i	141	M 50 B 25		09/90 > 09/95	K20TXR	5063	D20	1.0	K20TT	IK20	IO4	VK20	6
328 i	142	M 52 B 28		01/95 > 02/98	K20TXR	5063	D20	1.0	K20TT	IK20	IO4	VK20	6
328 i	142	M 52 B 28		01/95 > 04/99	K20TXR	5063	D20	1.0	K20TT	IK20	IO4	VK20	6
328 i	142	M 52 B 28		01/95 > 10/99	K20TXR	5063	D20	1.0	K20TT	IK20	IO4	VK20	6
328 i	142	M 52 B 28		03/95 > 04/99	K20TXR	5063	D20	1.0	K20TT	IK20	IO4	VK20	6
M3 3.0	210	S50 B30		01/94 > 10/95	XU22EPR-U	3179	-	0.9	XU22TT	IXU22	IO8	VXU22	6
M3 3.0	210	S50 B30		08/94 > 09/95	XU22EPR-U	3179	-	0.9	XU22TT	IXU22	IO8	VXU22	6
M3 3.0	210	S50 B30		10/92 > 01/95	XU22EPR-U	3179	-	0.9	XU22TT	IXU22	IO8	VXU22	6
M3 3.0	217	S50 B30		01/95 > 10/95	XU22EPR-U	3179	-	0.9	XU22TT	IXU22	IO8	VXU22	6
M3 3.2	236	S50 B32		09/95 > 02/98	XU22EPR-U	3179	-	0.9	XU22TT	IXU22	IO8	VXU22	6
M3 3.2	236	S50 B32		10/95 > 04/99	XU22EPR-U	3179	-	0.9	XU22TT	IXU22	IO8	VXU22	6
3 (E46)													
316 Ci	85	M43B16(164E3), N45B16		06/02 > 05/06	K20TXR	5063	D20	1.0	K20TT	IK20	IO4	VK20	4
316 i	77	M43 B16; M43 B16 (164E3)		04/00 > 02/05	K20TXR	5063	D20	1.0	K20TT	IK20	IO4	VK20	4
316 i	85	M43B16(164E3), N45B16		06/02 > 02/05	K20TXR	5063	D20	1.0	K20TT	IK20	IO4	VK20	4
316 i	77	M43B19-E46(105)		09/98 > 02/05	K20TXR	5063	D20	1.0	K20TT	IK20	IO4	VK20	4
316 i	85	N42B18, N42B18VVT		03/02 > 02/05	K20TXR	5063	D20	1.0	K20TT	IK20	IO4	VK20	4
316 i	85	N42B18VVT		02/02 > 02/05	K20TXR	5063	D20	1.0	K20TT	IK20	IO4	VK20	4
316 i	85	N46B18A(115)		03/02 > 02/05	VK20	5604	V04	1.1	-	IK20*	IO4	VK20	4
316 iS	77	M43 B16; M43 B16 (164E3)		04/00 > 02/05	K20TXR	5063	D20	1.0	K20TT	IK20	IO4	VK20	4
316 ti	85	N40B16A		06/02 > 02/05	K20TXR	5063	D20	1.0	K20TT	IK20	IO4	VK20	4
316 ti	85	N42B18VVT		06/01 > 02/05	K20TXR	5063	D20	1.0	K20TT	IK20	IO4	VK20	4
316 ti	85	N46B18A(115)		06/01 > 02/05	VK20	5604	V04	1.1	-	IK20*	IO4	VK20	4
318 Ci	87	M43B19-E46(118)		11/99 > 09/01	K20TXR	5063	D20	1.0	K20TT	IK20	IO4	VK20	4
318 Ci	105	N42B20A(136), N42B20A(143)		09/01 > 03/04	K20TXR	5063	D20	1.0	K20TT	IK20	IO4	VK20	4
318 Ci	105	N42B20VVT		09/01 > 02/04	K20TXR	5063	D20	1.0	K20TT	IK20	IO4	VK20	4
318 Ci	110	N46B20A(150)		02/05 > 07/06	VK20	5604	V04	1.1	-	IK20*	IO4	VK20	4
318 i	87	M43B19-E46(118)		02/98 > 09/01	K20TXR	5063	D20	1.0	K20TT	IK20	IO4	VK20	4
318 i	87	M43B19-E46(118)		10/99 > 09/01	K20TXR	5063	D20	1.0	K20TT	IK20	IO4	VK20	4
318 i	105	N42B20A(143), N42B20VVT		09/01 > 02/05	K20TXR	5063	D20	1.0	K20TT	IK20	IO4	VK20	4
318 i	105	N42B20VVT		09/01 > 02/05	K20TXR	5063	D20	1.0	K20TT	IK20	IO4	VK20	4
318 i	105	N46B20A(150)		09/03 > 02/05	VK20	5604	V04	1.1	-	IK20*	IO4	VK20	4
318 ti	105	N42B20VVT		09/01 > 02/05	K20TXR	5063	D20	1.0	K20TT	IK20	IO4	VK20	4
320 Ci	110	M52B20-EU3		08/99 > 09/00	K20TXR	5063	D20	1.0	K20TT	IK20	IO4	VK20	6
320 Ci	125	M54B22		09/00 > 07/06	K20TXR	5063	D20	1.0	K20TT	IK20	IO4	VK20	6
320 Ci	125	M54B22, M54B22(EU4)		09/00 > 05/06	K20TXR	5063	D20	1.0	K20TT	IK20	IO4	VK20	6
320 i	110	M52B20-EU3		10/99 > 09/00	K20TXR	5063	D20	1.0	K20TT	IK20	IO4	VK20	6
320 i	110	M52B20-EU3, M54B20(226S1-150)		03/98 > 09/00	K20TXR	5063	D20	1.0	K20TT	IK20	IO4	VK20	6
320 i	125	M54B22		09/00 > 02/05	K20TXR	5063	D20	1.0	K20TT	IK20	IO4	VK20	6
320 i	125	M54B22, M54B22(EU4)		09/00 > 02/05	K20TXR	5063	D20	1.0	K20TT	IK20	IO4	VK20	6
323 Ci	125	M52B25-EU3		04/99 > 09/00	K20TXR	5063	D20	1.0	K20TT	IK20	IO4	VK20	6
323 Ci	125	M52B25-EU3		04/00 > 09/00	K20TXR	5063	D20	1.0	K20TT	IK20	IO4	VK20	6

(*) Срок службы ограничен по сравнению с оригинальным изделием для указанного применения. Подробную информацию см. стр 8

KW	KW	KW	KW	KW	СТАНДАРТНЫЕ				ВАРИАНТ ЗАМЕНЫ				QTY
					4	4	4	4	4	4	4	4	
BMW продолжение													
323 i	125	M52B25-EU3		03/98 > 09/00	K20TXR	5063	D20	1.0	K20TT	IK20	104	VK20	6
325 Ci	141	M54B25		09/00 > 08/05	K20TXR	5063	D20	1.0	K20TT	IK20	104	VK20	6
325 Ci	141	M54B25, M54B25-6S5		09/00 > 05/06	K20TXR	5063	D20	1.0	K20TT	IK20	104	VK20	6
325 i	141	M54B25		09/00 > 02/05	K20TXR	5063	D20	1.0	K20TT	IK20	104	VK20	6
325 i	141	M54B25, M54B25-6S5		09/00 > 02/05	K20TXR	5063	D20	1.0	K20TT	IK20	104	VK20	6
325 ti	141	M54B25		06/01 > 02/05	K20TXR	5063	D20	1.0	K20TT	IK20	104	VK20	6
325 xi	141	M54B25		09/00 > 02/05	K20TXR	5063	D20	1.0	K20TT	IK20	104	VK20	6
325 xi	141	M54B25, M54B25-6S5		09/00 > 02/05	K20TXR	5063	D20	1.0	K20TT	IK20	104	VK20	6
328 Ci	142	M52B28-EU3		04/99 > 06/00	K20TXR	5063	D20	1.0	K20TT	IK20	104	VK20	6
328 i	142	M52B28-EU3		02/98 > 06/00	K20TXR	5063	D20	1.0	K20TT	IK20	104	VK20	6
328 i	142	M52B28-EU3		10/99 > 06/00	K20TXR	5063	D20	1.0	K20TT	IK20	104	VK20	6
330 Ci	170	M54B30		06/00 > 08/06	K20TXR	5063	D20	1.0	K20TT	IK20	104	VK20	6
330 Ci	170	M54B30, M54B30(306S3-231)		06/00 > 05/06	K20TXR	5063	D20	1.0	K20TT	IK20	104	VK20	6
330 i	170	M54B30(306S3-231)		06/00 > 02/05	K20TXR	5063	D20	1.0	K20TT	IK20	104	VK20	6
330 i	170	M54B30, M54B30(306S3-231)		06/00 > 02/05	K20TXR	5063	D20	1.0	K20TT	IK20	104	VK20	6
330 xi	170	M54B30(306S3-231)		06/00 > 02/05	K20TXR	5063	D20	1.0	K20TT	IK20	104	VK20	6
330 xi	170	M54B30, M54B30 (306S3-231)		06/00 > 02/05	K20TXR	5063	D20	1.0	K20TT	IK20	104	VK20	6
330 xi	170	M54B30, M54B30 (306S3-231)	OEM Optional	06/00 > 02/05	VK20	5604	V04	1.1	-	IK20*	104	VK20	6
M3 3.2	252	S54B32		04/01 > 09/06	VXU24	5609	V09	0.9	-	IXU24*	109	VXU24	6
M3 3.2	252	S54B32		06/00 > 09/06	VXU24	5609	V09	0.9	-	IXU24*	109	VXU24	6
M3 CSL	265	S54N326S4		06/03 > 09/06	VXU24	5609	V09	0.9	-	IXU24*	109	VXU24	6
3 (E90)													
316 i	85	N45B16		02/06 > 01/07	K20TXR	5063	D20	1.0	K20TT	IK20	104	VK20	4
316 i	90	N45B16A(N45N)		09/07 > 12/11	VK20	5604	V04	1.1	-	IK20*	104	VK20	4
318 i	105	N46B20N(N46N-143)		09/07 > 12/11	VK20	5604	V04	1.1	-	IK20*	104	VK20	4
318 i	95	N46B20U1(129)		09/05 > 03/07	VK20	5604	V04	1.1	-	IK20*	104	VK20	4
320 i	125	N46B20B(170) - E5		09/07 > 12/11	VK20	5604	V04	1.1	-	IK20*	104	VK20	4
320 i	110	N46B20O1(150)		01/05 > 03/07	VK20	5604	V04	1.1	-	IK20*	104	VK20	4
325 i	160	N52B25A(218), N52B25O0(218)		01/05 > 12/11	VKH20	5618	V18	1.1	-	IKH20*	144	VKH20	6
325 xi	160	N52B25A(218), N52B25O0(218)		01/05 > 12/11	VKH20	5618	V18	1.1	-	IKH20*	144	VKH20	6
330 i	190	N52B30O0(258)		01/05 > 08/07	VKH20	5618	V18	1.1	-	IKH20*	144	VKH20	6
330 xi	190	N52B30O0(258)		01/05 > 08/07	VKH20	5618	V18	1.1	-	IKH20*	144	VKH20	6
3 (E91)													
318 i	105	N46B20N(N46N-143)		09/07 >	VK20	5604	V04	1.1	-	IK20*	104	VK20	4
318 i	95	N46B20U1(129)		01/06 > 08/07	VK20	5604	V04	1.1	-	IK20*	104	VK20	4
320 i	125	N46B20B(170) - E5		09/07 >	VK20	5604	V04	1.1	-	IK20*	104	VK20	4
320 i	110	N46B20O1(150)		09/05 > 08/07	VK20	5604	V04	1.1	-	IK20*	104	VK20	4
325 i	160	N52B25A(218), N52B25O0(218)		09/05 >	VKH20	5618	V18	1.1	-	IKH20*	144	VKH20	6
325 xi	160	N52B25A(218), N52B25O0(218)		09/05 >	VKH20	5618	V18	1.1	-	IKH20*	144	VKH20	6
330 i	190	N52B30O0(258)		09/05 > 08/07	VKH20	5618	V18	1.1	-	IKH20*	144	VKH20	6
330 xi	190	N52B30O0(258)		09/05 > 08/07	VKH20	5618	V18	1.1	-	IKH20*	144	VKH20	6
3 (E92)													
320 i	110	N46B20B(150)		11/06 > 06/07	VK20	5604	V04	1.1	-	IK20*	104	VK20	4
320 i	125	N46B20B(170) - E5		09/09 >	VK20	5604	V04	1.1	-	IK20*	104	VK20	4
325 i	160	N52B25A(218), N52B25O0(218)		09/06 >	VKH20	5618	V18	1.1	-	IKH20*	144	VKH20	6
325 xi	160	N52B25A(218), N52B25O0(218)		09/06 >	VKH20	5618	V18	1.1	-	IKH20*	144	VKH20	6
330 i	200	N52B30A E4		09/06 > 08/07	VKH20	5618	V18	1.1	-	IKH20*	144	VKH20	6
330 xi	200	N52B30A(272) - E4		09/06 > 08/07	VKH20	5618	V18	1.1	-	IKH20*	144	VKH20	6
3 (E93)													
320 i	125	N46B20B(170) - E5		09/09 >	VK20	5604	V04	1.1	-	IK20*	104	VK20	4
325 i	160	N52B25A(218)		03/07 >	VKH20	5618	V18	1.1	-	IKH20*	144	VKH20	6
5 (E12)													
518	66	M 10 B 18		07/74 > 05/81	W16EP-U	3018	D8	0.8	W16TT	IW16	105	VW16	4
520	85	M 10 B 20		08/72 > 08/77	W20EP-U	3043	D4	0.8	W20TT	IW20	106	VW20	4
520 i	92	M 10 B 20		10/75 > 05/77	W20EP-U	3043	D4	0.8	W20TT	IW20	106	VW20	4
520/6	90	M 20 B 20		09/77 > 05/81	J16CR-U	3407	D15	0.8	W16TT	IW16	105	VW16	6
525	107	M 30 B 25		08/73 > 10/76	W16EP-U	3018	D8	0.8	W16TT	IW16	105	VW16	6
525	110	M 30 B 25		08/76 > 05/81	W20EP-U	3043	D4	0.8	W20TT	IW20	106	VW20	6

(*) Срок службы ограничен по сравнению с оригинальным изделием для указанного применения. Подробную информацию см. стр 8

Свечи зажигания

Автомобили европейского рынка

Применения

В

KW	KW	KW	KW	KW	СТАНДАРТНЫЕ				ВАРИАНТ ЗАМЕНЫ				QTY
					4	4	4	4	4	4	4	4	
BMW продолжение													
528 i	135	M 30 B 28		08/79 > 05/81	W16EP-U	3018	D8	0.8	W16TT	IW16	I05	VW16	6
M 3.4	160	M 30 B 35;(Motronic,9.3:1)		06/80 > 08/81	W20EP-U	3043	D4	0.8	W20TT	IW20	I06	VW20	6
5 (E28)													
518	66	M 10 B 18		06/81 > 08/84	W16EP-U	3018	D8	0.8	W16TT	IW16	I05	VW16	4
518 i	75			09/81 > 08/84	W16EP-U	3018	D8	0.8	W16TT	IW16	I05	VW16	4
518 i	77	M 10 B 18		09/83 > 12/87	W16EP-U	3018	D8	0.8	W16TT	IW16	I05	VW16	4
520 i	110			12/86 > 12/87	K20TXR	5063	D20	1.0	K20TT	IK20	I04	VK20	6
520 i	92	M 20 B 20		06/81 > 12/87	J16CR-U	3407	D15	0.8	W16TT	IW16	I05	VW16	6
520 i	95	M 20 B 20		09/86 > 12/87	W16EP-U	3018	D8	0.8	W16TT	IW16	I05	VW16	6
525 e	95	M 20 B 27		12/84 > 12/87	J16CR-U	3407	D15	0.8	W16TT	IW16	I05	VW16	6
525 i	110	M20 B25E		06/81 > 12/87	W16EP-U	3018	D8	0.8	W16TT	IW16	I05	VW16	6
528 i	135	M 30 B 28		06/81 > 12/87	W16EP-U	3018	D8	0.8	W16TT	IW16	I05	VW16	6
535 i, M 535 i	136	M 30 B 35		01/85 > 12/87	J16CR-U	3407	D15	0.8	W16TT	IW16	I05	VW16	6
535 i, M 535 i	160	M 30 B 35		01/85 > 12/87	J16CR-U	3407	D15	0.8	W16TT	IW16	I05	VW16	6
M 3.5	211	S 38 B 35		08/85 > 12/87	IX22B	5375	I75	0.9	-	IX22B	I75	-	6
5 (E34)													
518 i	83	M 40 B 18		03/93 > 09/94	K20TXR	5063	D20	1.0	K20TT	IK20	I04	VK20	4
518 i	83	M 40 B 18		08/89 > 10/92	K20TXR	5063	D20	1.0	K20TT	IK20	I04	VK20	4
518 i	85	M 43 B 18		08/89 > 09/95	K20TXR	5063	D20	1.0	K20TT	IK20	I04	VK20	4
518 i	85	M 43 B 18		09/94 > 01/97	K20TXR	5063	D20	1.0	K20TT	IK20	I04	VK20	4
520 i	95	M 20 B 20		01/88 > 08/91	J16CR-U	3407	D15	0.8	W16TT	IW16	I05	VW16	6
520 i	110	M 50 B 20		11/91 > 01/97	K20TXR	5063	D20	1.0	K20TT	IK20	I04	VK20	6
520 i 24V	110	M 50 B 20		09/89 > 09/95	K20TXR	5063	D20	1.0	K20TT	IK20	I04	VK20	6
525 i	125	M 20 B 25		01/88 > 08/91	W20EPR-U	3047	D2	0.8	W20TT	IW20	I06	VW20	6
525 i	141	M 50 B 25		11/91 > 01/97	K20TXR	5063	D20	1.0	K20TT	IK20	I04	VK20	6
525 i 24V	141	M 50 B 25		09/89 > 09/95	K20TXR	5063	D20	1.0	K20TT	IK20	I04	VK20	6
525 ix	141	M 50 B 25		02/92 > 01/97	K20TXR	5063	D20	1.0	K20TT	IK20	I04	VK20	6
525 ix 24V	141	M 52 B 25 (Vanos)		10/91 > 09/95	K20TXR	5063	D20	1.0	K20TT	IK20	I04	VK20	6
530 i	138	M 30 B 30		01/88 > 08/91	J16CR-U	3407	D15	0.8	W16TT	IW16	I05	VW16	6
530 i V8	160	M 60 B 30		09/92 > 01/97	K20TXR	5063	D20	1.0	K20TT	IK20	I04	VK20	8
530 i V8	160	M 60 B 30		09/92 > 09/95	K20TXR	5063	D20	1.0	K20TT	IK20	I04	VK20	8
535 i	155	M 30 B 35		01/88 > 09/95	J16CR-U	3407	D15	0.8	W16TT	IW16	I05	VW16	6
540 i	210	M 60 B 40		09/93 > 01/97	K20TXR	5063	D20	1.0	K20TT	IK20	I04	VK20	8
540 i V8	210	M 60 B 40		09/92 > 09/95	K20TXR	5063	D20	1.0	K20TT	IK20	I04	VK20	8
M 3.6	232	S38 B36		10/88 > 05/92	XU22EPR-U	3179	-	0.9	XU22TT	IXU22	I08	VXU22	6
M 3.6 CAT	232	S38 B36		10/88 > 05/92	XU22EPR-U	3179	-	0.9	XU22TT	IXU22	I08	VXU22	6
M 3.8	250	S38 B38		03/92 > 09/95	XU22EPR-U	3179	-	0.9	XU22TT	IXU22	I08	VXU22	6
M 3.8	250	S38 B38		09/94 > 01/97	XU22EPR-U	3179	-	0.9	XU22TT	IXU22	I08	VXU22	6
5 (E39)													
520 i	110	M52B20		01/96 > 09/00	K20TXR	5063	D20	1.0	K20TT	IK20	I04	VK20	6
520 i	110	M52B20		01/97 > 09/00	K20TXR	5063	D20	1.0	K20TT	IK20	I04	VK20	6
520 i	100	M52B20-EU3		04/99 > 05/04	K20TXR	5063	D20	1.0	K20TT	IK20	I04	VK20	6
520 i	100	M52B20-EU3		04/99 > 06/03	K20TXR	5063	D20	1.0	K20TT	IK20	I04	VK20	6
520 i	125	M54 B22		09/00 > 05/04	K20TXR	5063	D20	1.0	K20TT	IK20	I04	VK20	6
520 i	125	M54 B22		09/00 > 06/03	K20TXR	5063	D20	1.0	K20TT	IK20	I04	VK20	6
523 i	125	M52 B25 (Vanos); M52 B25 TU		01/97 > 09/00	K20TXR	5063	D20	1.0	K20TT	IK20	I04	VK20	6
523 i	125	M52 B25 (Vanos); M52 B25 TU		11/95 > 09/00	K20TXR	5063	D20	1.0	K20TT	IK20	I04	VK20	6
525 i	141	M54 B25; M54 256 S5		09/00 > 05/04	K20TXR	5063	D20	1.0	K20TT	IK20	I04	VK20	6
525 i	141	M54 B25; M54 256 S5		09/00 > 06/03	K20TXR	5063	D20	1.0	K20TT	IK20	I04	VK20	6
528 i	142	M52B28, M52B28-EU3		01/97 > 09/00	K20TXR	5063	D20	1.0	K20TT	IK20	I04	VK20	6
528 i	142	M52B28, M52B28-EU3		11/95 > 09/00	K20TXR	5063	D20	1.0	K20TT	IK20	I04	VK20	6
530 i	170	M54B30(306S3-231)		09/00 > 05/04	K20TXR	5063	D20	1.0	K20TT	IK20	I04	VK20	6
530 i	170	M54B30(306S3-231)		09/00 > 06/03	K20TXR	5063	D20	1.0	K20TT	IK20	I04	VK20	6
535 i	173	M62B35		04/96 > 03/99	K20TXR	5063	D20	1.0	K20TT	IK20	I04	VK20	8
535 i	180	M62B35-245		04/99 > 06/03	K20TXR	5063	D20	1.0	K20TT	IK20	I04	VK20	8
540 i	210	448S1(M62B44), 448S2(M62B44-285)		01/97 > 05/04	K20TXR	5063	D20	1.0	K20TT	IK20	I04	VK20	8
540 i	210	448S1(M62B44), 448S2(M62B44-285)		04/96 > 06/03	K20TXR	5063	D20	1.0	K20TT	IK20	I04	VK20	8
M 4.9	294	S62B50		10/98 > 06/03	K20TXR	5063	D20	1.0	K20TT	IK20	I04	VK20	8
5 (E60)													
520 i	125	M54B22(EU4)		07/03 > 03/05	K20TXR	5063	D20	1.0	K20TT	IK20	I04	VK20	6
520 i	125	N46B20B(170) - E4		09/07 > 03/10	VK20	5604	V04	1.1	-	IK20*	I04	VK20	4
523 i	130	N52B25UL(177)		07/05 > 12/06	VKH20	5618	V18	1.1	-	IKH20*	I44	VKH20	6
525 i	141	M54B25-6S5		09/03 > 02/05	K20TXR	5063	D20	1.0	K20TT	IK20	I04	VK20	6
525 i	160	N52B25O0(218)		07/05 > 12/06	VKH20	5618	V18	1.1	-	IKH20*	I44	VKH20	6

(*) Срок службы ограничен по сравнению с оригинальным изделием для указанного применения. Подробную информацию см. стр 8

KW	KW	KW	KW	KW	СТАНДАРТНЫЕ				ВАРИАНТ ЗАМЕНЫ				QTY
					4	4	4	4	4	4	4	4	
BMW продолжение													
525 xi	160	N52B2500(218)		07/05 > 12/06	VKH20	5618	V18	1.1	-	IKH20*	144	VKH20	6
530 i	170	M54B30(306S3-231)		07/03 > 02/05	K20TXR	5063	D20	1.0	K20TT	IK20	104	VK20	6
530 i	200	N52B30A(272) - E4		01/07 > 03/10	VKH20	5618	V18	1.1	-	IKH20*	144	VKH20	6
530 i	190	N52B3000(258)		07/05 > 12/06	VKH20	5618	V18	1.1	-	IKH20*	144	VKH20	6
530 i xDrive	200	N52B30A(272) - E4		09/08 > 03/10	VKH20	5618	V18	1.1	-	IKH20*	144	VKH20	6
530 xi	190	N52B3000(258)		07/05 > 12/06	VKH20	5618	V18	1.1	-	IKH20*	144	VKH20	6
540 i	225	N62B4001		01/07 > 03/10	VK20	5604	V04	1.1	-	IK20*	104	VK20	8
540 i	225	N62B40TU		08/05 > 12/06	VK20	5604	V04	1.1	-	IK20*	104	VK20	6
545 i	245	N62B44VVT		09/03 > 09/05	K20TXR	5063	D20	1.0	K20TT	IK20	104	VK20	8
550 i	270	N62B4801, N62B48TU		07/05 > 03/10	VK20	5604	V04	1.1	-	IK20*	104	VK20	8
5 (E61)													
523 i	130	N52B25UL(177)		07/05 > 12/06	VKH20	5618	V18	1.1	-	IKH20*	144	VKH20	6
525 i	141	M54B25-6S5		06/04 > 02/05	K20TXR	5063	D20	1.0	K20TT	IK20	104	VK20	6
525 i	160	N52B2500(218)		07/05 > 12/06	VKH20	5618	V18	1.1	-	IKH20*	144	VKH20	6
525 xi	160	N52B2500(218)		07/05 > 12/06	VKH20	5618	V18	1.1	-	IKH20*	144	VKH20	6
530 i	200	N52B30A(272) - E4		01/07 > 09/10	VKH20	5618	V18	1.1	-	IKH20*	144	VKH20	6
530 i	190	N52B3000(258)		07/05 > 12/06	VKH20	5618	V18	1.1	-	IKH20*	144	VKH20	6
530 i xDrive	200	N52B30A(272) - E4		09/08 > 09/10	VKH20	5618	V18	1.1	-	IKH20*	144	VKH20	6
530 xi	190	N52B3000(258)		07/05 > 12/06	VKH20	5618	V18	1.1	-	IKH20*	144	VKH20	6
545 i	245	N62B44VVT		06/04 > 09/05	K20TXR	5063	D20	1.0	K20TT	IK20	104	VK20	8
550 i	270	N62B4801, N62B48TU		07/05 > 09/10	VK20	5604	V04	1.1	-	IK20*	104	VK20	8
5 (F10)													
523 i	150	N52B25A(204) - E5		03/10 > 09/11	VKH20	5618	V18	1.1	-	IKH20*	144	VKH20	6
528 i	190	N52B30A(258) - E5, N53B30A(N53-258)		03/10 > 09/11	VKH20	5618	V18	1.1	-	IKH20*	144	VKH20	6
5 (F11)													
523 i	150	N52B25A(204) - E5		09/10 >	VKH20	5618	V18	1.1	-	IKH20*	144	VKH20	6
528 i	190	N52B30A(258) - E5, N53B30A(N53-258)		09/10 >	VKH20	5618	V18	1.1	-	IKH20*	144	VKH20	6
5 GRAN TURISMO (F07)													
550 i	300	N63B44A - E5		10/09 >	VKH20	5618	V18	1.1	-	IKH20*	144	VKH20	8
550 i xDrive	300	N63B44A - E5		09/10 >	VKH20	5618	V18	1.1	-	IKH20*	144	VKH20	8
6 (E24)													
628 CSI	135	M30B28LE		09/79 > 08/87	W16EPR-U	3021	D6	0.8	W16TT	IW16	105	VW16	6
630 CS	136	M30B30M		04/76 > 08/79	W16EPR-U	3021	D6	0.8	W16TT	IW16	105	VW16	6
633 CSI	145	M 30 B 32		09/78 > 08/84	W16EPR-U	3018	D8	0.8	W16TT	IW16	105	VW16	6
635 CSI	155	M 30 B 35		08/87 > 05/89	J16CR-U	3407	D15	0.8	W16TT	IW16	105	VW16	6
635 CSI	160	M 30 B 35 ;(Motronic,10:1)		06/78 > 03/82	W16EP-U	3018	D8	0.8	W16TT	IW16	105	VW16	6
635 CSI	136	M 30 B 35 ; (Motronic,8:1,Kat.)		06/86 > 05/89	J16CR-U	3407	D15	0.8	W16TT	IW16	105	VW16	6
M 635 CSI	211	M88/3		03/84 > 05/89	X22EPR-U9	4086	-	0.9	-	IX22B	175	-	6
6 (E63)													
630 i	190	N52B3000(258)		09/04 > 08/07	VKH20	5618	V18	1.1	-	IKH20*	144	VKH20	6
630 i	200	N53B3000(272) - E4		07/07 > 03/11	VKH20	5618	V18	1.1	-	IKH20*	144	VKH20	6
645 Ci	245	N62B44VVT		01/04 > 08/07	K20TXR	5063	D20	1.0	K20TT	IK20	104	VK20	8
650 i	270	N62B4801, N62B48TU		07/05 > 03/11	VK20	5604	V04	1.1	-	IK20*	104	VK20	8
6 (E64)													
630 i	190	N52B3000(258)		09/04 > 08/07	VKH20	5618	V18	1.1	-	IKH20*	144	VKH20	6
630 i	200	N53B3000(272) - E4		07/07 > 03/11	VKH20	5618	V18	1.1	-	IKH20*	144	VKH20	6
645 Ci	245	N62B44VVT		04/04 > 08/07	K20TXR	5063	D20	1.0	K20TT	IK20	104	VK20	8
650 i	270	N62B4801, N62B48TU		07/05 > 03/11	VK20	5604	V04	1.1	-	IK20*	104	VK20	8
7 (E23)													
725 i	110	M30B25L		09/81 > 06/86	W16EPR-U	3021	D6	0.8	W16TT	IW16	105	VW16	6
728	125	M128		05/77 > 08/79	W16EPR-U	3021	D6	0.8	W16TT	IW16	105	VW16	6
728 i	135	M30B28LE		07/78 > 08/86	W16EPR-U	3021	D6	0.8	W16TT	IW16	105	VW16	6
730	135	M30B30		05/77 > 08/79	W16EPR-U	3021	D6	0.8	W16TT	IW16	105	VW16	6
732 i	145	M30B32L, M30B32M		09/79 > 08/86	W16EPR-U	3021	D6	0.8	W16TT	IW16	105	VW16	6
733 i	145	M30B32L, M30B32M		05/77 > 09/79	W16EPR-U	3021	D6	0.8	W16TT	IW16	105	VW16	6
735 i	160	M30B34M		06/82 > 06/86	W16EPR-U	3021	D6	0.8	W16TT	IW16	105	VW16	6
735 i	160	M30B35L		09/79 > 09/82	W16EPR-U	3021	D6	0.8	W16TT	IW16	105	VW16	6
735 i	136	M30B35M.E7		01/85 > 08/86	W16EPR-U	3021	D6	0.8	W16TT	IW16	105	VW16	6
745 i	185	M30B32LA		04/80 > 04/83	W16EPR-U	3021	D6	0.8	W16TT	IW16	105	VW16	6
745 i	185	M30B34MA		05/83 > 08/86	W16EPR-U	3021	D6	0.8	W16TT	IW16	105	VW16	6
7 (E32)													
730 i,L	138	M 30 B 30		12/86 > 09/94	J16CR-U	3407	D15	0.8	W16TT	IW16	105	VW16	6
730 i,L	145	M 30 B 30		12/86 > 09/94	J16CR-U	3407	D15	0.8	W16TT	IW16	105	VW16	6
730 i,L V8	160	M 60 B 30		04/92 > 09/94	K20TXR	5063	D20	1.0	K20TT	IK20	104	VK20	8
735 i,L	155	M 30 B 35		09/86 > 09/92	J16CR-U	3407	D15	0.8	W16TT	IW16	105	VW16	6

(*) Срок службы ограничен по сравнению с оригинальным изделием для указанного применения. Подробную информацию см. стр 8

KW	KW	KW	KW	KW	СТАНДАРТНЫЕ				ВАРИАНТ ЗАМЕНЫ				QTY
					4	4	4	4	4	4	4	4	
BMW продолжение													
735 i,IL	162	M 30 B 35;(Motronic,9.2:1)		09/86 > 12/87	J16CR-U	3407	D15	0.8	W16TT	IW16	I05	VW16	6
740 i,IL V8	210	M 60 B 40		04/92 > 09/94	K20TXR	5063	D20	1.0	K20TT	IK20	I04	VK20	8
750 i,IL V12	220	M 70 B 50		09/87 > 09/94	K16R-U	3119	D30	0.8	K16TT	IK16	I03	VK16	12
7 (E38)													
728 i,IL	142	M 52 B 28		08/95 > 11/01	K20TXR	5063	D20	1.0	K20TT	IK20	I04	VK20	6
730 i,IL	160	M 60 B 30		10/94 > 11/01	K20TXR	5063	D20	1.0	K20TT	IK20	I04	VK20	8
735 i,IL	173	M 62 B 35		01/96 > 11/01	K20TXR	5063	D20	1.0	K20TT	IK20	I04	VK20	8
740 i,IL	210	M 60 B 40		10/94 > 11/01	K20TXR	5063	D20	1.0	K20TT	IK20	I04	VK20	8
740 i,IL	210	M 62 B 44		01/96 > 11/01	K20TXR	5063	D20	1.0	K20TT	IK20	I04	VK20	8
750 i,IL	240	M 73 B 54		12/94 > 11/01	KJ14CR-L11	3167	D34	1.1	-	IK16L	I57	VK16	12
7 (E65, E66)													
730 i,Li	170	M54B30		03/03 > 02/05	K20TXR	5063	D20	1.0	K20TT	IK20	I04	VK20	6
730 i,Li	190	N52B30O0(258)		03/05 > 10/08	VKH20	5618	V18	1.1	-	IKH20*	I44	VKH20	6
735 i,Li	200	N62B36VVT		11/01 > 02/05	K20TXR	5063	D20	1.0	K20TT	IK20	I04	VK20	8
740 i,Li	225	N62B40TU		07/05 > 10/08	VK20	5604	V04	1.1	-	IK20*	I04	VK20	8
745 i,Li	245	N62B44VVT		11/01 > 02/05	K20TXR	5063	D20	1.0	K20TT	IK20	I04	VK20	8
750 i,Li	270	N62B48TU		07/05 > 10/08	VK20	5604	V04	1.1	-	IK20*	I04	VK20	8
760 i,Li	327	N73B60A		01/03 > 10/08	K20TXR	5063	D20	1.0	K20TT	IK20	I04	VK20	12
8 (E31)													
840 Ci	210	448S1(M62B44)		01/96 > 12/99	K20TXR	5063	D20	1.0	K20TT	IK20	I04	VK20	8
840 i	210	M60B40		02/93 > 02/96	K20TXR	5063	D20	1.0	K20TT	IK20	I04	VK20	8
850 Ci	240	M73B54		09/94 > 12/99	KJ14CR-L11	3167	D34	1.1	-	IK16L	I57	VK16	12
850 CSI	280	S70B56	OEM Optional	04/93 > 12/96	K20TXR	5063	D20	1.0	K20TT	IK20	I04	VK20	12
850 CSI	280	S70B56		04/93 > 12/96	KJ16CR-L11	3132	D35	1.1	K16TT	IK16L	I57	VK16	12
850 i,Ci	220	M70B50		04/90 > 10/94	KJ16CR-L11	3132	D35	1.1	K16TT	IK16L	I57	VK16	12
X1 (E84)													
sDrive 18 i	110	N46B20B(150) - E5		01/10 >	VK20	5604	V04	1.1	-	IK20*	I04	VK20	4
xDrive 25 i	160	N52B30A(218) - E5		01/10 >	VKH20	5618	V18	1.1	-	IKH20*	I44	VKH20	6
xDrive 28 i	190	N52B30A(258) - E5		10/09 >	VKH20	5618	V18	1.1	-	IKH20*	I44	VKH20	6
X3 (E83)													
2.0 i	110	N46B20O1(150)		07/05 > 07/06	VK20	5604	V04	1.1	-	IK20*	I04	VK20	4
2.5 i	141	M54B25-6S5		01/04 > 07/06	K20TXR	5063	D20	1.0	K20TT	IK20	I04	VK20	6
2.5 si	160	N52B25A(211)		09/06 > 09/10	VKH20	5618	V18	1.1	-	IKH20*	I44	VKH20	6
3.0 i	170	M54B30(306S3-231)		01/04 > 07/06	K20TXR	5063	D20	1.0	K20TT	IK20	I04	VK20	6
xDrive 25 i	160	N52B25A(218)		09/08 > 09/10	VKH20	5618	V18	1.1	-	IKH20*	I44	VKH20	6
xDrive 30 i	200	N52B30A(272) - E4		09/08 > 09/10	VKH20	5618	V18	1.1	-	IKH20*	I44	VKH20	6
X3 (F25)													
xDrive 28 i	190	N52B30O2(258) - E5		04/11 >	VKH20	5618	V18	1.1	-	IKH20*	I44	VKH20	6
X5 (E53)													
3.0 i	170	M54B30(306S3-231)		05/00 > 11/06	K20TXR	5063	D20	1.0	K20TT	IK20	I04	VK20	6
4.4 i	210	448S2(M62B44-285)		05/00 > 08/03	K20TXR	5063	D20	1.0	K20TT	IK20	I04	VK20	8
4.4 i	235	N62B44A		12/03 > 11/06	K20TXR	5063	D20	1.0	K20TT	IK20	I04	VK20	8
4.6 is	255	468S1(M62B46)		02/02 > 11/06	K20TXR	5063	D20	1.0	K20TT	IK20	I04	VK20	8
4.8 is	265	N62B48A		04/04 > 11/06	VK20	5604	V04	1.1	-	IK20*	I04	VK20	8
X5 (E70)													
4.8 i	261	N62 B48 B		02/07 > 09/08	VK20	5604	V04	1.1	-	IK20*	I04	VK20	8
xDrive 30 i	200	N52B30A(272) - E4		09/08 > 03/10	VKH20	5618	V18	1.1	-	IKH20*	I44	VKH20	6
xDrive 48 i	261	N62B48B(355)		09/08 >	VK20	5604	V04	1.1	-	IK20*	I04	VK20	8
Z1													
2.5	125	M20B25M1.Z7		06/88 > 06/91	J16CR-U	3407	D15	0.8	W16TT	IW16	I05	VW16	6
Z3 (E36)													
1.8	85	M43B18		10/95 > 10/98	K20TXR	5063	D20	1.0	K20TT	IK20	I04	VK20	4
1.9	85	M43B19-EU3		01/99 > 01/03	K20TXR	5063	D20	1.0	K20TT	IK20	I04	VK20	4
1.9	87	M43B19-EU3		07/98 > 01/03	K20TXR	5063	D20	1.0	K20TT	IK20	I04	VK20	4
1.9	103	M44B19		10/95 > 03/99	K20TXR	5063	D20	1.0	K20TT	IK20	I04	VK20	4
2.0	110	M52B20-EU3		04/99 > 10/00	K20TXR	5063	D20	1.0	K20TT	IK20	I04	VK20	6
2.2	125	M54B22		08/00 > 01/03	K20TXR	5063	D20	1.0	K20TT	IK20	I04	VK20	6
2.8	141	M52B28		04/97 > 06/00	K20TXR	5063	D20	1.0	K20TT	IK20	I04	VK20	6
2.8	141	M52B28		07/97 > 06/00	K20TXR	5063	D20	1.0	K20TT	IK20	I04	VK20	6
3.0	170	M54B30(306S3-231)		06/00 > 01/03	K20TXR	5063	D20	1.0	K20TT	IK20	I04	VK20	6
3.0	170	M54B30(306S3-231)		06/00 > 06/03	K20TXR	5063	D20	1.0	K20TT	IK20	I04	VK20	6
M	236	S50B32		02/98 > 06/01	VXU22	5608	V08	0.9	-	IXU22*	I08	VXU22	6
M	239	S54B32-325		06/01 > 05/02	VXU24	5609	V09	0.9	-	IXU24*	I09	VXU24	6
M 3.2	236	S50B32		03/97 > 06/01	VXU22	5608	V08	0.9	-	IXU22*	I08	VXU22	6
M 3.2	239	S54B32-325		06/01 > 01/03	VXU24	5609	V09	0.9	-	IXU24*	I09	VXU24	6
Z4 (E85)													
2.0 i	110	N46B20O1(150)		04/05 > 08/08	VK20	5604	V04	1.1	-	IK20*	I04	VK20	4
2.2 i	125	M54B22(EU4)		10/03 > 01/06	K20TXR	5063	D20	1.0	K20TT	IK20	I04	VK20	6

(*) Срок службы ограничен по сравнению с оригинальным изделием для указанного применения. Подробную информацию см. стр 8

KW	KW	KW	KW	KW	СТАНДАРТНЫЕ				ВАРИАНТ ЗАМЕНЫ				QTY
					4 ПАКЕТ	4 ПАКЕТ	4 ПАКЕТ	4 ПАКЕТ	4 ПАКЕТ	4 ПАКЕТ	4 ПАКЕТ	4 ПАКЕТ	
BMW продолжение													
2.5 i	141	M54B25-6S5		02/03 > 01/06	K20TXR	5063	D20	1.0	K20TT	IK20	I04	VK20	6
2.5 i	130	N52B25B(177)		01/06 > 08/08	VKH20	5618	V18	1.1	-	IKH20*	I44	VKH20	6
2.5 si	160	N52B25A(218)		01/06 > 08/08	VKH20	5618	V18	1.1	-	IKH20*	I44	VKH20	6
3.0 i	170	M54B30		02/03 > 01/06	K20TXR	5063	D20	1.0	K20TT	IK20	I04	VK20	6
3.0 si	195	N52B30A(265)		01/06 > 08/08	VKH20	5618	V18	1.1	-	IKH20*	I44	VKH20	6
M	252	S54B32		03/06 > 08/08	VXU24	5609	V09	0.9	-	IXU24*	I09	VXU24	6
Z4 (E86)													
3.0 si	195	N52B30A(265)		03/06 > 08/08	VKH20	5618	V18	1.1	-	IKH20*	I44	VKH20	6
M	252	S54B32		03/06 > 08/08	VXU24	5609	V09	0.9	-	IXU24*	I09	VXU24	6
Z8 (E52)													
4.9	294	S62B50		06/00 > 06/03	K20TXR	5063	D20	1.0	K20TT	IK20	I04	VK20	8
BUICK													
LE SABRE													
3.8	127	L27		10/91 > 09/95	T16EPR-U15	5023	D60	1.5	T16TT	IT16	I25	VT16	6
3.8	121	LN3		10/87 > 09/91	T16EPR-U15	5023	D60	1.5	T16TT	IT16	I25	VT16	6
PARK AVENUE													
3.8	127	L27		01/91 > 10/96	T16EPR-U15	5023	D60	1.5	T16TT	IT16	I25	VT16	6
CADILLAC													
ALLANTE													
4.5	150	LQ6		01/91 > 09/92	T16EPR-U15	5023	D60	1.5	T16TT	IT16	I25	VT16	8
4.5	150	LQ6		10/88 > 09/92	T16EPR-U15	5023	D60	1.5	T16TT	IT16	I25	VT16	8
BLS													
2.0 T	129	Z20NET(175)		04/06 > 09/10	PK20PR-L11	3142	P15	1.1	-	IK20*	I04	VK20	4
2.0 T	129	Z20NET(175)		12/07 > 09/10	PK20PR-L11	3142	P15	1.1	-	IK20*	I04	VK20	4
2.0 T	154	Z20NETR(210)		04/06 > 09/10	PK20PR-L11	3142	P15	1.1	-	IK20*	I04	VK20	4
2.0 T	154	Z20NETR(210)		12/07 > 09/10	PK20PR-L11	3142	P15	1.1	-	IK20*	I04	VK20	4
2.0 T AWD	154	Z20NETR(210)		12/07 > 09/10	PK20PR-L11	3142	P15	1.1	-	IK20*	I04	VK20	4
2.0 T Flexpower	147	Z20NFT(200)	Flexible fuel	12/07 > 09/10	PK20PR-L11	3142	P15	1.1	-	IK20*	I04	VK20	4
2.8 T	188	Z 28 NET		12/07 > 10/08	IKH20	5344	I44	1.1	-	IKH20	I44	VKH20	6
2.8 T	188	Z28NET(255)		04/06 > 10/08	IKH20	5344	I44	1.1	-	IKH20	I44	VKH20	6
2.8 T AWD	206	Z 28 NET		10/08 >	IKH20	5344	I44	1.1	-	IKH20	I44	VKH20	6
CTS (02-)													
2.6	133	Y26S(181)		04/03 > 01/04	K20PBR-S10	5061	D76	1.0	K20TT	IK20	I04	VK20	6
2.6	136	Y26S(185)		03/02 > 01/04	K20PBR-S10	5061	D76	1.0	K20TT	IK20	I04	VK20	6
2.8	158	LP1		03/05 > 09/07	IKH20	5344	I44	1.1	-	IKH20	I44	VKH20	6
3.2	160	LA3-218		03/02 > 09/07	K20PBR-S10	5061	D76	1.0	K20TT	IK20	I04	VK20	6
3.6	229	LLT(311) - E4		01/08 > 09/10	PT16VR13	5068	P16	1.3	TV16TT*	ITV16*	I38	-	6
3.6	189	LY7		03/05 > 09/07	PT16VR13	5068	P16	1.3	TV16TT*	ITV16*	I38	-	6
3.6 AWD	229	LLT(311) - E4		01/08 > 09/10	PT16VR13	5068	P16	1.3	TV16TT*	ITV16*	I38	-	6
5.7 V8	294	LS6		03/05 > 09/07	IT16	5325	I25	1.1	-	IT16	I25	VT16	8
DEVILLE													
4.6	224	L37		10/93 > 09/99	PT16EPR-L13	5070	P18	1.3	-	IT16*	I25	VT16	8
4.6 Concours	205	LD8		10/93 > 09/99	PT16EPR-L13	5070	P18	1.3	-	IT16*	I25	VT16	8
4.6 DHS	205	LD8		10/99 > 09/04	PT16EPR-L13	5070	P18	1.3	-	IT16*	I25	VT16	8
4.6 DTS	224	L37		10/99 > 09/04	PT16EPR-L13	5070	P18	1.3	-	IT16*	I25	VT16	8
4.9	149	L26		10/93 > 09/95	T16EPR-U15	5023	D60	1.5	T16TT	IT16	I25	VT16	8
4.9 Touring	149	L26		10/90 > 09/93	T16EPR-U15	5023	D60	1.5	T16TT	IT16	I25	VT16	8
ELDORADO													
4.5	115	LR6		10/87 > 09/89	T16EPR-U15	5023	D60	1.5	T16TT	IT16	I25	VT16	8
4.6	220	L37		09/91 > 09/94	PT16EPR-L13	5070	P18	1.3	-	IT16*	I25	VT16	8
4.6	224	L37; LD8		09/94 > 09/02	PT16EPR-L13	5070	P18	1.3	-	IT16*	I25	VT16	8
4.6	205	LD8		10/93 > 09/02	PT16EPR-L13	5070	P18	1.3	-	IT16*	I25	VT16	8
4.9	149	L26		10/90 > 09/91	T16EPR-U15	5023	D60	1.5	T16TT	IT16	I25	VT16	8
ESCALADE													
5.8	190	LO5		10/98 > 10/06	PT16EPR-L13	5070	P18	1.3	-	IT16*	I25	VT16	8
SEVILLE													
4.5	115	LR6		10/87 > 09/89	T16EPR-U15	5023	D60	1.5	T16TT	IT16	I25	VT16	8
4.5 V8	134	LW2		09/87 > 09/90	T16EPR-U15	5023	D60	1.5	T16TT	IT16	I25	VT16	8
4.6	220	L37		06/92 > 09/93	PT16EPR-L13	5070	P18	1.3	-	IT16*	I25	VT16	8
4.6	220	L37		10/00 > 09/04	PT16EPR-L13	5070	P18	1.3	-	IT16*	I25	VT16	8
4.6	224	L37		10/93 > 09/97	PT16EPR-L13	5070	P18	1.3	-	IT16*	I25	VT16	8
4.6	202	LD8		06/92 > 09/93	PT16EPR-L13	5070	P18	1.3	-	IT16*	I25	VT16	8
4.6	205	LD8		10/93 > 09/97	PT16EPR-L13	5070	P18	1.3	-	IT16*	I25	VT16	8
4.6 SLS V8	205	LH2		09/97 > 09/04	PT16EPR-L13	5070	P18	1.3	-	IT16*	I25	VT16	8
4.6 STS V8	224	LH2		09/97 > 09/04	PT16EPR-L13	5070	P18	1.3	-	IT16*	I25	VT16	8
4.9	149	L26		10/90 > 09/93	T16EPR-U15	5023	D60	1.5	T16TT	IT16	I25	VT16	8
4.9	150	L26		10/90 > 09/91	T16EPR-U15	5023	D60	1.5	T16TT	IT16	I25	VT16	8

(*) Срок службы ограничен по сравнению с оригинальным изделием для указанного применения. Подробную информацию см. стр 8

KW	KW	KW	KW	KW	СТАНДАРТНЫЕ				ВАРИАНТ ЗАМЕНЫ				QTY
					4	4	4	4	4	4	4	4	
CADILLAC <i>продолжение</i>													
SRX													
3.6	190	LY7		07/04 > 12/08	PT16VR13	5068	P16	1.3	TV16TT*	ITV16*	I38	-	6
3.6 Rear Wheel Drive	190	LY7		01/04 > 12/08	PT16VR13	5068	P16	1.3	TV16TT*	ITV16*	I38	-	6
4.6	239	LH2(325)		07/04 > 12/08	PT16EPR-L13	5070	P18	1.3	-	IT16*	I25	VT16	8
4.6 Rear Wheel Drive	240	LH2(325)		01/04 > 12/08	PT16EPR-L13	5070	P18	1.3	-	IT16*	I25	VT16	8
STS													
3.6	189	LY7		05/05 > 10/07	PT16VR13	5068	P16	1.3	TV16TT*	ITV16*	I38	-	6
4.6	239	LH2(325)		05/05 > 10/07	PT16EPR-L13	5070	P18	1.3	-	IT16*	I25	VT16	8
4.6 All-wheel Drive	239	LH2(325)		05/05 > 10/07	PT16EPR-L13	5070	P18	1.3	-	IT16*	I25	VT16	8
XLR													
4.4	331	LC3		06/07 > 09/09	PT16EPR-L13	5070	P18	1.3	-	IT16*	I25	VT16	8
4.6	240	LH2(325)		03/04 > 09/09	PT16EPR-L13	5070	P18	1.3	-	IT16*	I25	VT16	8
CATERHAM													
21													
1.6 i	86			10/94 >	K20PR-U	3145	D22	0.8	K20TT	IK20	I04	VK20	4
1.6 i Supersport	103			01/96 >	Q22PR-U	3010	D23	0.8	-	IQ22	I13	VQ22	4
SUPER SEVEN													
1.4 i	97			01/92 >	IK22	5310	I10	0.8	-	IK22	I10	VK22	4
1.6	86			10/95 > 09/04	K20PR-U	3145	D22	0.8	K20TT	IK20	I04	VK20	4
CHEVROLET													
AVEO (04-11)													
1.2	56			03/06 >	W16EPR-U11	3201	D100	1.1	W16TT	IW16	I05	VW16	4
1.2	55	B12D1		01/08 >	XU22EPR-U	3179	-	0.9	XU22TT	IXU22	I08	VXU22	4
1.2	55	B12D1		04/08 >	XU22EPR-U	3179	-	0.9	XU22TT	IXU22	I08	VXU22	4
1.2	62	B12D1		01/08 >	XU22EPR-U	3179	-	0.9	XU22TT	IXU22	I08	VXU22	4
1.2	62	B12D1		04/08 >	XU22EPR-U	3179	-	0.9	XU22TT	IXU22	I08	VXU22	4
1.2	56	B12S1		10/08 >	W16EPR-U11	3201	D100	1.1	W16TT	IW16	I05	VW16	4
1.2	53	F12S3		03/06 >	W16EPR-U11	3201	D100	1.1	W16TT	IW16	I05	VW16	4
1.2	53	F12S3		10/08 >	W16EPR-U11	3201	D100	1.1	W16TT	IW16	I05	VW16	4
1.2 LPG	62	B12D1		04/08 >	VXU22	5608	V08	0.9	-	IXU22*	I08	VXU22	4
1.4	69	F14D3		03/06 > 06/11	KJ20CR11	3133	D38	1.1	K20TT	IK20L	I58	VK20	4
1.4	74	F14D4		01/08 > 06/11	KJ20CR11	3133	D38	1.1	K20TT	IK20L	I58	VK20	4
1.4	74	F14D4		04/08 > 06/11	KJ20CR11	3133	D38	1.1	K20TT	IK20L	I58	VK20	4
1.4 CNG	69	L95	LPG / GPL	01/10 >	VK20	5604	V04	1.1	-	IK20*	I04	VK20	4
1.5	62	F15S3		05/05 >	W20EPR-U	3047	D2	0.8	W20TT	IW20	I06	VW20	4
AVEO (11-)													
1.2	51	A 12 XEL		03/11 >	KJ20CR11	3133	D38	1.1	K20TT	IK20L	I58	VK20	4
1.2	63	A 12 XER		03/11 >	KJ20CR11	3133	D38	1.1	K20TT	IK20L	I58	VK20	4
1.2 LPG	63	A 12 XER		11/12 >	KJ20CR11	3133	D38	1.1	K20TT	IK20L	I58	VK20	4
1.4	76			12/12 >	KJ16CR-L11	3132	D35	1.1	K16TT	IK16L	I57	VK16	4
1.4	74	A 14 XER		03/11 >	KJ16CR-L11	3132	D35	1.1	K16TT	IK16L	I57	VK16	4
1.4	74	A 14 XER		07/11 >	KJ16CR-L11	3132	D35	1.1	K16TT	IK16L	I57	VK16	4
BLAZER (91-)													
4.3 V6 AWD	142	L35		01/94 > 09/05	T16EPR-U15	5023	D60	1.5	T16TT	IT16	I25	VT16	6
BLAZER S (82-94)													
4.3	115	LB4		09/88 > 08/94	T16PR-U11	5026	D64	1.1	-	ITF16	I30	-	6
4.3	119	LB4		04/88 > 09/94	T16PR-U11	5026	D64	1.1	-	ITF16	I30	-	6
4.3 AWD	119	LB4		10/86 > 10/87	T16PR-U11	5026	D64	1.1	-	ITF16	I30	-	6
CAPTIVA (06-)													
2.4	123	LE5/2.4(167-A24XE) - E5		03/11 >	ITL16	5349	I49	1.1	-	ITL16	I49	-	4
2.4	100	Z 24 SED		06/06 > 02/11	K20TXR	5063	D20	1.0	K20TT	IK20	I04	VK20	4
2.4	103	Z 24 SED		12/06 > 02/11	K20TXR	5063	D20	1.0	K20TT	IK20	I04	VK20	4
2.4 4WD	103	LD9/2.4F(136-Z24XE) -E4		12/06 > 02/11	K20TXR	5063	D20	1.0	K20TT	IK20	I04	VK20	4
2.4 4WD	123	LE5/2.4(167-A24XE) -E5		03/11 >	ITL16	5349	I49	1.1	-	ITL16	I49	-	4
2.4 4WD	100	Z 24 SED		06/06 > 02/11	K20TXR	5063	D20	1.0	K20TT	IK20	I04	VK20	4
2.4 LPG	100	LD9/2.4F(GPL) - E4	LPG / GPL	01/07 > 09/09	VK20T	5501	-	0.8	-	-	-	VK20T	4
2.4 LPG 4WD	100	LD9/2.4F(GPL) - E4	LPG / GPL	01/07 > 09/09	VK20T	5501	-	0.8	-	-	-	VK20T	4
3.0 4WD	190	LF1/3.0C(258-A30XH) -E5		02/11 >	ITV20	5339	I39	1.1	-	ITV20	I39	-	6
3.2 4WD	169	LU1/3.2G(Z32SE) - E4		06/06 > 09/09	PK16PR-L11	3275	-	1.1	-	IK16G*	I51	VK16G	6
3.2 4WD	169	LU1/3.2G(Z32SE) - E4		09/09 > 02/11	PT16VR13	5068	P16	1.3	TV16TT*	ITV16*	I38	-	6
CRUZE (00-08)													
1.3	61	M13A		07/00 > 09/08	K20PR-U11	3121	D14	1.1	K20TT	IK20	I04	VK20	4
1.3 AWD	61	M13A		07/00 > 09/08	K20PR-U11	3121	D14	1.1	K20TT	IK20	I04	VK20	4
1.5	73	M15A		08/03 > 09/08	SVK20RZ11	3449	S52	1.1	-	IK20*	I04	VK20	4
1.5 AWD	73	M15A		08/03 > 09/08	SVK20RZ11	3449	S52	1.1	-	IK20*	I04	VK20	4
CRUZE (09-)													
1.6	80	F16D3; LXT; LXV		05/09 >	XU24EPR-U	3180	-	0.9	-	IXU24	I09	VXU24	4
1.6	83	F16D4		05/09 >	KJ20CR11	3133	D38	1.1	K20TT	IK20L	I58	VK20	4

(*) Срок службы ограничен по сравнению с оригинальным изделием для указанного применения. Подробную информацию см. стр 8

KW	KW	KW	KW	KW	СТАНДАРТНЫЕ				ВАРИАНТ ЗАМЕНЫ				QTY
					4	4	4	4	4	4	4	4	
CHEVROLET <i>продолжение</i>													
1.6	91	F16D4		05/09 >	KJ20CR11	3133	D38	1.1	K20TT	IK20L	I58	VK20	4
1.6	91	F16D4		06/11 >	KJ20CR11	3133	D38	1.1	K20TT	IK20L	I58	VK20	4
1.8	104	2H0; F18D4		05/09 >	KJ20CR11	3133	D38	1.1	K20TT	IK20L	I58	VK20	4
EPICA													
2.0	105	XKL6		06/06 > 09/09	K20PBR-S10	5061	D76	1.0	K20TT	IK20	I04	VK20	6
2.5	115	LF4		06/06 > 09/09	PK20PR-L11	3142	P15	1.1	-	IK20*	I04	VK20	6
EVANDA													
2.0	96	C20SED		03/05 > 06/07	K20TXR	5063	D20	1.0	K20TT	IK20	I04	VK20	4
2.0	96	C20SED(GPL)	Flexible fuel	03/05 > 06/07	VK20T	5501	-	0.8	-	-	-	VK20T	4
HHR													
2.2	108	L61		01/06 >	ITL16	5349	I49	1.1	-	ITL16	I49	-	4
2.4	125	LE5		10/07 >	ITL16	5349	I49	1.1	-	ITL16	I49	-	4
2.4	128	LE5		01/06 >	ITL16	5349	I49	1.1	-	ITL16	I49	-	4
LACETTI													
1.4 16V	70	F14D3		03/05 > 01/07	K20PBR-S10	5061	D76	1.0	K20TT	IK20	I04	VK20	4
1.6	80	A16DMS-LXT		03/05 > 01/07	K20PBR-S10	5061	D76	1.0	K20TT	IK20	I04	VK20	4
1.8	89	H18D		08/05 > 01/07	K20PBR-S10	5061	D76	1.0	K20TT	IK20	I04	VK20	4
1.8	90	T18SED		03/05 >	K20TXR	5063	D20	1.0	K20TT	IK20	I04	VK20	4
LANOS													
1.4	55			11/05 >	W20EPR-U	3047	D2	0.8	W20TT	IW20	I06	VW20	4
1.5	63	A15SMS(86-LX6)		11/05 >	W20EPR-U	3047	D2	0.8	W20TT	IW20	I06	VW20	4
MATIZ													
0.8	37	F8CV		05/07 >	Q16R-U11	3006	D40	1.1	Q16TT	IQ16	I01	VQ16	3
0.8	38	F8CV		03/05 >	Q16R-U11	3006	D40	1.1	Q16TT	IQ16	I01	VQ16	3
0.8 LPG	38	F8CV	LPG / GPL	03/05 >	VQ16	5601	V01	1.1	-	IQ16*	I01	VQ16	3
1.0	48			01/07 >	Q16R-U11	3006	D40	1.1	Q16TT	IQ16	I01	VQ16	4
1.0	47	B10S		03/05 >	Q16R-U11	3006	D40	1.1	Q16TT	IQ16	I01	VQ16	4
1.0	49	B10S1		03/05 >	Q16R-U11	3006	D40	1.1	Q16TT	IQ16	I01	VQ16	4
1.0 LPG	44		LPG / GPL	01/07 >	VQ16	5601	V01	1.1	-	IQ16*	I01	VQ16	3
1.0 LPG	49	B10S1	LPG / GPL	03/05 >	VQ16	5601	V01	1.1	-	IQ16*	I01	VQ16	3
NIVA													
1.7 4x4	59			09/02 >	W20EPR-U	3047	D2	0.8	W20TT	IW20	I06	VW20	4
1.7 4x4	61			01/10 >	W20EPR-U	3047	D2	0.8	W20TT	IW20	I06	VW20	4
1.8 4x4	92	Z 18 XE		01/07 > 12/09	KJ16CR-L11	3132	D35	1.1	K16TT	IK16L	I57	VK16	4
NUBIRA													
1.4	69	F14D3		01/05 >	K20PR-U11	3121	D14	1.1	K20TT	IK20	I04	VK20	4
1.6	80	F16D3		03/05 >	K20PR-U11	3121	D14	1.1	K20TT	IK20	I04	VK20	4
1.8	89	F18D3		08/05 >	K20TXR	5063	D20	1.0	K20TT	IK20	I04	VK20	4
1.8	90	T18SED		03/05 >	K20TXR	5063	D20	1.0	K20TT	IK20	I04	VK20	4
REZZO													
2.0	89	X20SED(121)		03/05 > 06/08	K20TXR	5063	D20	1.0	K20TT	IK20	I04	VK20	4
2.0	90	X20SED(121)		08/05 > 06/08	K20TXR	5063	D20	1.0	K20TT	IK20	I04	VK20	4
2.0	89	X20SED-G(121)	Flexible fuel	03/05 > 06/08	VK20T	5501	-	0.8	-	-	-	VK20T	4
2.0	90	X20SED-G(121)	Flexible fuel	08/05 > 06/08	VK20T	5501	-	0.8	-	-	-	VK20T	4
SPARK (00-04)													
0.8	38	F8CV		09/00 > 12/04	W16EPR-U11	3201	D100	1.1	W16TT	IW16	I05	VW16	3
SPARK (05-)													
0.8	37	F8CV		05/05 >	W16EPR-U11	3201	D100	1.1	W16TT	IW16	I05	VW16	3
1.0 SX	46	B10S; LA2		05/05 >	W16EPR-U11	3201	D100	1.1	W16TT	IW16	I05	VW16	4
1.0 SX	49	B10S1		05/05 >	W16EPR-U11	3201	D100	1.1	W16TT	IW16	I05	VW16	4
SPARK (10-)													
1.0	50	B10D1		03/10 >	XU22EPR-U	3179	-	0.9	XU22TT	IXU22	I08	VXU22	4
1.2	60	B12D1		03/10 >	XU22EPR-U	3179	-	0.9	XU22TT	IXU22	I08	VXU22	4
1.2	61	Z 12 XE		01/11 >	XU22EPR-U	3179	-	0.9	XU22TT	IXU22	I08	VXU22	4
1.2 LPG	59			01/11 >	VXU22	5608	V08	0.9	-	IXU22*	I08	VXU22	4
SUBURBAN (95-00)													
5.7	190			10/96 > 04/00	T20PR-U	5035	D67	0.9	-	ITF20	I31	-	8
5.7 AWD	190	L31		10/96 > 04/00	T20PR-U	5035	D67	0.9	-	ITF20	I31	-	8
ТАНОЕ (99-06)													
4.8	206	LR4		05/00 > 12/06	T20EPR-U15	5033	D141	1.5	T20TT	IT20	I26	VT20	8
4.8 V8	206	LR4		12/99 > 12/06	T20EPR-U15	5033	D141	1.5	T20TT	IT20	I26	VT20	8
5.3	213	L59		10/02 > 12/06	T20EPR-U15	5033	D141	1.5	T20TT	IT20	I26	VT20	8
5.3	201	LM7		05/00 > 09/02	T20EPR-U15	5033	D141	1.5	T20TT	IT20	I26	VT20	8
5.3	220	LM7		09/03 > 12/06	T20EPR-U15	5033	D141	1.5	T20TT	IT20	I26	VT20	8
5.3 AWD	213	L59		10/02 > 12/06	T20EPR-U15	5033	D141	1.5	T20TT	IT20	I26	VT20	8
5.3 V8	201	LM7		12/99 > 12/06	T20EPR-U15	5033	D141	1.5	T20TT	IT20	I26	VT20	6
TRANS SPORT													
3.4	137	LA1		08/96 > 09/05	T20EPR-U15	5033	D141	1.5	T20TT	IT20	I26	VT20	6

(*) Срок службы ограничен по сравнению с оригинальным изделием для указанного применения. Подробную информацию см. стр 8

KW	KW	KW	KW	KW	СТАНДАРТНЫЕ				ВАРИАНТ ЗАМЕНЫ				QTY
					4	4	4	4	4	4	4	4	
CHEVROLET продолжение													
3.4 V6	138	LA1		10/00 > 09/05	T20EPR-U15	5033	D141	1.5	T20TT	IT20	I26	VT20	6
3.4 V6 AWD	138	LA1		10/01 > 09/05	T20EPR-U15	5033	D141	1.5	T20TT	IT20	I26	VT20	6
CHRYSLER													
300 C (04-11)													
2.7	142	EER-E4(193)		09/07 > 11/12	ITL16	5349	I49	1.1	-	ITL16	I49	-	6
2.7	142	EER-E4(193)		09/07 > 12/10	ITL16	5349	I49	1.1	-	ITL16	I49	-	6
2.7	142	EER-E4(193)		09/04 > 09/07	ITL20	5350	I50	1.1	-	ITL20	I50	-	6
3.5	183	EGG-E4		09/04 > 11/12	IK16	5303	I03	1.1	-	IK16	I03	VK16	6
3.5	183	EGG-E4		09/04 > 12/10	IK16	5303	I03	1.1	-	IK16	I03	VK16	6
3.5 AWD	183	EGG-E4		09/04 > 12/10	IK16	5303	I03	1.1	-	IK16	I03	VK16	6
5.7	250	EZB		09/04 > 12/10	ITL16	5349	I49	1.1	-	ITL16	I49	-	8
5.7	250	EZB		09/07 > 12/10	K16HPR-U11	6076	D166	1.1	KH16TT	IKH16	I43	VKH16	8
5.7 AWD	250	EZB		04/05 > 12/10	ITL16	5349	I49	1.1	-	ITL16	I49	-	8
5.7 AWD	250	EZB		09/07 > 12/10	K16HPR-U11	6076	D166	1.1	KH16TT	IKH16	I43	VKH16	8
5.7 SRT8	250	EZB		09/04 > 09/07	ITL16	5349	I49	1.1	-	ITL16	I49	-	8
5.7 SRT8	250	EZB		09/07 > 11/12	K16HPR-U11	6076	D166	1.1	KH16TT	IKH16	I43	VKH16	8
6.1 SRT8	317	ESF		06/05 > 11/12	ITL20	5350	I50	1.1	-	ITL20	I50	-	8
6.1 SRT8	317	ESF		06/05 > 12/10	ITL20	5350	I50	1.1	-	ITL20	I50	-	8
300 M (98-04)													
2.7 V6 24V	149	EER(203)		11/98 > 08/00	ITL20	5350	I50	1.1	-	ITL20	I50	-	6
2.7 V6 24V	150	EES		08/00 > 04/03	ITL20	5350	I50	1.1	-	ITL20	I50	-	6
3.5 V6 24V	185	EGC		08/00 > 04/03	PKJ16CR-L13	3357	P46	1.3	-	IK16L*	I57	VK16	6
3.5 V6 24V	187	EGG		07/98 > 08/00	PKJ16CR-L13	3357	P46	1.3	-	IK16L*	I57	VK16	6
CROSSFIRE (03-07)													
3.2	160	EGX		05/04 > 12/07	SK20PR-L9	3307	S7	0.9	-	IK20*	I04	VK20	6
3.2	160	EGX		07/03 > 12/07	SK20PR-L9	3307	S7	0.9	-	IK20*	I04	VK20	6
SRT-6	246	EGZ		09/04 > 12/07	SK20PR-L9	3307	S7	0.9	-	IK20*	I04	VK20	6
GRAND VOYAGER (07-)													
3.3	125	EGA		01/08 > 02/08	ITL16	5349	I49	1.1	-	ITL16	I49	-	6
3.8	142	EGL(193)		10/07 >	ITL16	5349	I49	1.1	-	ITL16	I49	-	6
LE BARON (86-96)													
2.2 i Turbo	109	CHRY02		09/86 > 12/90	W16EPR-U	3021	D6	0.8	W16TT	IW16	I05	VW16	4
2.2 i Turbo	130	CHRY02		09/86 > 01/91	W16EPR-U	3021	D6	0.8	W16TT	IW16	I05	VW16	4
2.2 i Turbo	130	CHRY02		09/86 > 12/90	W16EPR-U	3021	D6	0.8	W16TT	IW16	I05	VW16	4
2.5 i	75	EDM		09/86 > 12/93	W16EPR-U	3021	D6	0.8	W16TT	IW16	I05	VW16	4
2.5 i	75	EDM		09/86 > 12/94	W16EPR-U	3021	D6	0.8	W16TT	IW16	I05	VW16	4
2.5 i Turbo	112	CHRY03		01/89 > 12/93	W16EPR-U	3021	D6	0.8	W16TT	IW16	I05	VW16	4
2.5 i Turbo	112	CHRY03		01/89 > 12/94	W16EPR-U	3021	D6	0.8	W16TT	IW16	I05	VW16	4
3.0 i V6	105	6G72		01/90 > 12/94	W16EPR-U11	3201	D100	1.1	W16TT	IW16	I05	VW16	6
3.0 i V6	105	6G72		01/90 > 12/96	W16EPR-U11	3201	D100	1.1	W16TT	IW16	I05	VW16	6
NEON (94-00)													
1.8 16V	85	EBD		09/97 > 08/99	K20PR-U	3145	D22	0.8	K20TT	IK20	I04	VK20	4
2.0 16V	98	ECB		05/94 > 08/99	K20PR-U	3145	D22	0.8	K20TT	IK20	I04	VK20	4
2.0 16V	107	ECC		06/94 > 08/99	K20PR-U	3145	D22	0.8	K20TT	IK20	I04	VK20	4
2.0 16V	109	ECM		04/96 > 08/99	K20PR-U	3145	D22	0.8	K20TT	IK20	I04	VK20	4
NEON (99-)													
1.6	85	EJD		11/01 > 09/05	K20PR-U	3145	D22	0.8	K20TT	IK20	I04	VK20	4
2.0 16V	98	ECB		08/99 > 09/05	K20PR-U	3145	D22	0.8	K20TT	IK20	I04	VK20	4
2.0 16V R/T	110	ECH		10/01 > 09/05	K20PR-U	3145	D22	0.8	K20TT	IK20	I04	VK20	4
NEW YORKER													
3.5 i 24V	155	EGE		04/93 > 09/98	QJ16HR-U9	5018	D78	0.9	-	-	-	-	6
PT CRUISER													
1.6	85	EJD		11/01 > 09/04	K20R-U	3122	D31	0.8	K20TT	IK20	I04	VK20	4
2.0	104	ECC		06/00 > 09/04	ITL16	5349	I49	1.1	-	ITL16	I49	-	4
2.4	105	EDZ(143) - E3, EDZ(143) - E4		03/04 > 03/08	ITL16	5349	I49	1.1	-	ITL16	I49	-	4
2.4	105	EDZ(143) - E4		08/05 > 12/10	ITL16	5349	I49	1.1	-	ITL16	I49	-	4
2.4	110	EDZ(150) - E3, EDZ(150) - E4		06/00 > 12/10	ITL16	5349	I49	1.1	-	ITL16	I49	-	4
2.4 GT	164	EDV-223		03/04 > 03/08	ITL16	5349	I49	1.1	-	ITL16	I49	-	4
GT 2.4	164	EDV-223		08/03 > 11/07	ITL16	5349	I49	1.1	-	ITL16	I49	-	4
SARATOGA													
3.0	105	6G72		09/89 > 12/95	W16EXR-U13	3213	-	1.3	W16TT	IW16	I05	VW16	6
SEBRING (01-)													
2.0	104	ECC		04/01 > 03/07	ITL16	5349	I49	1.1	-	ITL16	I49	-	4
2.4	112	ED1		04/01 > 03/07	ITL16	5349	I49	1.1	-	ITL16	I49	-	4
2.7 V6 24V	149	EES		04/01 > 03/07	ITL20	5350	I50	1.1	-	ITL20	I50	-	6

(*) Срок службы ограничен по сравнению с оригинальным изделием для указанного применения. Подробную информацию см. стр 8

KW	KW	ECC	ECC	ECC	ECC	СТАНДАРТНЫЕ				ВАРИАНТ ЗАМЕНЫ				QTY
						4	4	4	4	4	4	4	4	
CHRYSLER продолжение														
SEBRING (01-07)														
2.0	104	ECC		04/01 > 06/07	ITL16	5349	I49	1.1	-	ITL16	I49	-	4	
2.4	112	ED1		04/01 > 06/07	ITL16	5349	I49	1.1	-	ITL16	I49	-	4	
2.7 V6 24V	149	EES		04/01 > 06/07	ITL20	5350	I50	1.1	-	ITL20	I50	-	6	
SEBRING (07-10)														
2.0 VVT	115	ECN		07/07 > 12/10	KJ16CR-U11	3311	-	1.1	K16TT	IK16L	I57	VK20T	4	
2.4 VVT	125	ED3		07/07 > 01/09	KJ16CR-U11	3311	-	1.1	K16TT	IK16L	I57	VK20T	4	
2.4 VVT	125	ED3		07/07 > 12/10	KJ16CR-U11	3311	-	1.1	K16TT	IK16L	I57	VK20T	4	
2.7	137	EER(186)		07/07 > 12/10	ITL20	5350	I50	1.1	-	ITL20	I50	-	6	
STRATUS														
2.0 16V	98	ECB		12/95 > 12/00	K20PR-U	3145	D22	0.8	K20TT	IK20	I04	VK20	4	
2.0 LE	96	420X		06/96 > 04/01	K20PR-U	3145	D22	0.8	K20TT	IK20	I04	VK20	4	
2.0 LE	96	ECB		12/95 > 04/01	K20PR-U	3145	D22	0.8	K20TT	IK20	I04	VK20	4	
2.4 16 V	103	EDZ(140) - EN		12/95 > 04/01	K16R-U11	3120	D32	1.1	K16TT	IK16	I03	VK16	4	
2.4 16V	112	EDZ(150-95) - E2		12/95 > 12/00	K16R-U11	3120	D32	1.1	K16TT	IK16	I03	VK16	4	
2.5 LX V6	120	EEB		12/95 > 04/01	PK16PR-L11	3275	-	1.1	-	IK16G*	I51	VK16G	6	
2.5 V6	125	EEB		12/95 > 12/00	PK16PR-L11	3275	-	1.1	-	IK16G*	I51	VK16G	6	
VISION														
3.5 TSi	155	EGE		09/93 > 12/97	QJ16HR-U9	5018	D78	0.9	-	-	-	-	6	
VOYAGER (90-95)														
2.5 i	72	EDM		01/91 > 09/95	W16EPR-U	3021	D6	0.8	W16TT	IW16	I05	VW16	4	
2.5 i	74	EDM		08/90 > 09/95	W16EPR-U	3021	D6	0.8	W16TT	IW16	I05	VW16	4	
3.0 i	108	EFA		01/91 > 02/91	W16EPR-U11	3201	D100	1.1	W16TT	IW16	I05	VW16	6	
3.3 i	110	EGA(U3)		04/92 > 09/95	W16EXR-U13	3213	-	1.3	W16TT	IW16	I05	VW16	6	
3.3 i	120	EGA(U3)		04/92 > 09/95	W16EXR-U13	3213	-	1.3	W16TT	IW16	I05	VW16	6	
3.3 i AWD	110	EGA(U3)		04/92 > 09/95	W16EXR-U13	3213	-	1.3	W16TT	IW16	I05	VW16	6	
3.3 i AWD	120	EGA(U3)		04/92 > 09/95	W16EXR-U13	3213	-	1.3	W16TT	IW16	I05	VW16	6	
VOYAGER (94-02)														
2.0 i	98	ECB		10/96 > 03/01	K20PR-U	3145	D22	0.8	K20TT	IK20	I04	VK20	4	
2.4 i	111	EDZ(150-96) - E2		01/95 > 03/01	K16R-U11	3120	D32	1.1	K16TT	IK16	I03	VK16	4	
3.0	112	EFA-150		01/95 > 03/01	K16R-U11	3120	D32	1.1	K16TT	IK16	I03	VK16	6	
3.3 i	116	EGA		01/95 > 09/96	W16EXR-U13	3213	-	1.3	W16TT	IW16	I05	VW16	6	
3.3 i	116	EGA(U3)		10/96 > 03/01	P16R13	3239	P54	1.3	-	IW16*	I05	VW16	6	
3.8 i AWD	131	EGH		10/96 > 03/01	P16R13	3239	P54	1.3	-	IW16*	I05	VW16	6	
3.8 i AWD	131	EGH		01/95 > 09/96	W16EXR-U13	3213	-	1.3	W16TT	IW16	I05	VW16	6	
3.8 i AWD	122	EGH-164		10/96 > 03/01	P16R13	3239	P54	1.3	-	IW16*	I05	VW16	6	
VOYAGER (00-08)														
2.4	108	EDZ(150) - E3		03/01 > 12/08	ITL16	5349	I49	1.1	-	ITL16	I49	-	4	
3.3	128	EGA		03/01 > 12/08	ITL16	5349	I49	1.1	-	ITL16	I49	-	6	
3.3 AWD	128	EGA		03/01 > 12/08	ITL16	5349	I49	1.1	-	ITL16	I49	-	6	
3.8	160	EGH-218		03/01 > 04/04	P16R13	3239	P54	1.3	-	IW16*	I05	VW16	6	
3.8 AWD	160	EGH-218		03/01 > 04/04	P16R13	3239	P54	1.3	-	IW16*	I05	VW16	6	
YPSILON (843) (03-11)														
1.2	51	169 A4.000		05/11 >	XU22EPR-U	3179	-	0.9	XU22TT	IXU22	I08	VXU22	4	
CITROËN														
2 CV														
4	17	A79/1 (AYA2)		01/70 > 12/75	W20FPR-U	3070	D3	0.7	WF20TT	IWF20	I78	-	2	
6	18	A06/635		07/79 > 06/81	W20FSR-U	6053	-	0.7	WF20TT	IWF20	I78	-	2	
6	21	A06/635; A06/664		02/70 > 10/85	W20FSR-U	6053	-	0.7	WF20TT	IWF20	I78	-	2	
6	20	A06/664		08/79 > 07/90	W20FSR-U	6053	-	0.7	WF20TT	IWF20	I78	-	2	
ACADIANE														
6	22	M28 (AM2)		08/78 > 10/88	W20FSR-U	6053	-	0.7	WF20TT	IWF20	I78	-	2	
6	23	M28 (AM2)		08/78 > 10/88	W20FSR-U	6053	-	0.7	WF20TT	IWF20	I78	-	2	
AMI														
8 (AM3)	24	M28		07/69 > 12/77	W20FSR-U	6053	-	0.7	WF20TT	IWF20	I78	-	2	
AX														
1.4 GTi	66	KFY (TU3FJ2)		08/91 > 10/94	K22PBR-S	5062	D164	0.85	-	IK22	I10	VK22	4	
1.4 GTi	69	KFZ (TU3FJ2)		06/91 > 12/96	K22PBR-S	5062	D164	0.85	-	IK22	I10	VK22	4	
1.4 GTi	74	KFZ (TU3FJ2)		06/91 > 12/92	K22PBR-S	5062	D164	0.85	-	IK22	I10	VK22	4	
10	32	C1A		09/86 > 06/92	Q20P-U	3125	D17	0.8	Q20TT	IQ20	I02	VQ20	4	
10	33	CDY (TU9M)		07/86 > 12/98	K20TXR	5063	D20	1.0	K20TT	IK20	I04	VK20	4	
10	37	CDZ (TU9M)		02/87 > 12/98	K20TXR	5063	D20	1.0	K20TT	IK20	I04	VK20	4	
10 E	30	C3A		12/86 > 12/88	Q20P-U	3125	D17	0.8	Q20TT	IQ20	I02	VQ20	4	
11	40	H1A; H1B		12/86 > 04/94	K20TXR	5063	D20	1.0	K20TT	IK20	I04	VK20	4	
11	44	H1B; HDZ (TU1M)		09/86 > 12/97	K20TXR	5063	D20	1.0	K20TT	IK20	I04	VK20	4	
11 4x4	40	H1A		06/91 > 07/92	K20TXR	5063	D20	1.0	K20TT	IK20	I04	VK20	4	
14	49	K1F	Org Nr.4193 >	06/88 > 12/89	Q20P-U	3125	D17	0.8	Q20TT	IQ20	I02	VQ20	4	
14	61	K2A		01/88 > 12/92	Q22PR-U	3010	D23	0.8	-	IQ22	I13	VQ22	4	

(*) Срок службы ограничен по сравнению с оригинальным изделием для указанного применения. Подробную информацию см. стр 8

KW	KW	KW	KW	KW	СТАНДАРТНЫЕ				ВАРИАНТ ЗАМЕНЫ				QTY
					4	4	4	4	4	4	4	4	
CITROËN продолжение													
14	62	K2B		01/88 > 12/92	Q22PR-U	3010	D23	0.8	-	IQ22	I13	VQ22	4
14	44	KAY (TU3CP)		12/86 > 12/88	Q20PR-U	3007	D12	0.8	Q20TT	IQ20	IO2	VQ20	4
14	55	KDX (TU3M/Z) KDY (TU3FM) KDY (TU3M) KDZ (TU3M/Z)		04/87 > 04/97	K20PR-U	3145	D22	0.8	K20TT	IK20	IO4	VK20	4
14	51	TU3A(K1G) - K		01/89 > 12/91	K20PR-U	3145	D22	0.8	K20TT	IK20	IO4	VK20	4
14 GT	59	KDZ (TU3M/Z)		01/89 > 12/91	Q20PR-U	3007	D12	0.8	Q20TT	IQ20	IO2	VQ20	4
AXEL													
11	42	G11/631		01/84 > 06/89	T22EP-U	5040	D163	0.8	-	IT22	I27	-	4
BERLINGO (96-)													
1.1 i (MAHDZ, MBHDZ, MBHFH)	44	HDZ (TU1M)		07/96 >	K20TXR	5063	D20	1.0	K20TT	IK20	IO4	VK20	4
1.1 i (MFHDZ, MFHFH)	44	HDZ (TU1M)		07/96 >	K20TXR	5063	D20	1.0	K20TT	IK20	IO4	VK20	4
1.4	53	TU3A(KFW), TU3JP(KFW) - L4		11/02 > 10/05	K20PR-U	3145	D22	0.8	K20TT	IK20	IO4	VK20	4
1.4 bivalent	48	KFW (TU3JP)		11/02 >	K20PR-U	3145	D22	0.8	K20TT	IK20	IO4	VK20	4
1.4 GNC	48	TU3JP(KFW) - GNV	Flexible fuel	11/02 > 05/08	K20PR-U	3145	D22	0.8	K20TT	IK20	IO4	VK20	4
1.4 i (MBKFX, MBKFW)	55	KFX (TU3JP)		07/96 >	K20TXR	5063	D20	1.0	K20TT	IK20	IO4	VK20	4
1.4 i (MFKFX, MFKFW)	55	KFX (TU3JP)		07/96 >	K20PR-U	3145	D22	0.8	K20TT	IK20	IO4	VK20	4
1.4 i bivalent (MBKFW)	55	TU3JP(KFW) - GPL	Flexible fuel	04/03 > 05/08	K20PR-U	3145	D22	0.8	K20TT	IK20	IO4	VK20	4
1.4 i bivalent (MFKFW)	55	TU3JP(KFW) - GPL	Flexible fuel	04/03 > 05/08	K20PR-U	3145	D22	0.8	K20TT	IK20	IO4	VK20	4
1.6 16V (MBNFU)	80	NFU (TU5JP4)		10/00 >	K20HR-U11	3381	D118	1.1	KH20TT	IKH20	I44	VKH20	4
1.6 16V (MFNFU)	80	NFU (TU5JP4)		10/00 >	K20HR-U11	3381	D118	1.1	KH20TT	IKH20	I44	VKH20	4
1.6 16V (MFNFU)	81	TU5JP4(NFU) - L4		11/02 > 05/07	K20HR-U11	3381	D118	1.1	KH20TT	IKH20	I44	VKH20	4
1.8 i (MFLFX)	66	LFX (XU7JB)		05/97 >	K20TXR	5063	D20	1.0	K20TT	IK20	IO4	VK20	4
1.8 i 4WD (MFLFX)	66	LFX (XU7JB)		04/97 >	K20TXR	5063	D20	1.0	K20TT	IK20	IO4	VK20	4
BERLINGO (08-)													
1.4	55	KFW (TU3JP)		03/09 >	K20PR-U	3145	D22	0.8	K20TT	IK20	IO4	VK20	4
1.6	66	NFR (TU5JP4B)		04/08 >	K20HR-U11	3381	D118	1.1	KH20TT	IKH20	I44	VKH20	4
1.6	80	TU5JP4(NFU-110) - L5		04/08 >	K20HR-U11	3381	D118	1.1	KH20TT	IKH20	I44	VKH20	4
1.6 VTI 120	88	5FS (EP6C)		11/09 >	VXUH22	5611	V11	0.9	-	IXUH22*	I53	VXUH22	4
1.6 VTI 95	72	5FK (EP6CB)		07/10 >	VXUH22	5611	V11	0.9	-	IXUH22*	I53	VXUH22	4
BX													
1.4	52	150C	> Org Nr.4192	01/87 > 01/92	T20EP-U	5031	D5	0.8	T20TT	IT20	I26	VT20	4
1.4	44	XY7CP(KAZ) - Z		01/87 > 04/88	K20PR-U	3145	D22	0.8	K20TT	IK20	IO4	VK20	4
1.9 All-wheel Drive	92			02/92 > 06/94	Q22P-U	3255	-	0.8	-	IQ22	I13	VQ22	4
1.9 TZi	92	D6A (XU9J2)		02/92 > 12/94	Q22P-U	3255	-	0.8	-	IQ22	I13	VQ22	4
11	40	HDZ (TU1M)		10/88 > 06/92	K20TXR	5063	D20	1.0	K20TT	IK20	IO4	VK20	4
11	42	XW7B2(109LA)		10/86 > 06/88	T20EPR-U	5032	D7	0.8	T20TT	IT20	I26	VT20	4
14	53	150C	Org Nr.4193 >	01/86 > 02/93	Q20P-U	3125	D17	0.8	Q20TT	IQ20	IO2	VQ20	4
14	47	K1H (TU3A)		01/89 > 12/89	Q20P-U	3125	D17	0.8	Q20TT	IQ20	IO2	VQ20	4
14	55	KDY (TU3M)		01/89 > 02/93	Q16PR-U	3137	D42	0.8	Q16TT	IQ16	IO1	VQ16	4
14	55	KDZ (TU3M/Z)		01/89 > 02/93	K20TXR	5063	D20	1.0	K20TT	IK20	IO4	VK20	4
14 E	59			10/85 > 05/89	Q20PR-U	3007	D12	0.8	Q20TT	IQ20	IO2	VQ20	4
14 E	45	150A	> Org Nr.4192	10/82 > 06/88	T20EP-U	5031	D5	0.8	T20TT	IT20	I26	VT20	4
14 E	53	150C	> Org Nr.4192	04/83 > 02/93	T20EP-U	5031	D5	0.8	T20TT	IT20	I26	VT20	4
14 E	49	150F		09/85 > 02/93	Q20P-U	3125	D17	0.8	Q20TT	IQ20	IO2	VQ20	4
14 E	52	K1G	Org Nr.4193 >	04/83 > 07/89	Q20P-U	3125	D17	0.8	Q20TT	IQ20	IO2	VQ20	4
15	59	B1E (XU51C)		10/87 > 05/92	Q20P-U	3125	D17	0.8	Q20TT	IQ20	IO2	VQ20	4
16	66	171C	Org Nr.4158 >	06/85 > 06/88	Q20P-U	3125	D17	0.8	Q20TT	IQ20	IO2	VQ20	4
16	66	171C	> Org Nr.4157	10/82 > 06/88	T22EP-U	5040	D163	0.8	-	IT22	I27	-	4
16	64	171D		01/87 > 04/88	Q20P-U	3125	D17	0.8	Q20TT	IQ20	IO2	VQ20	4
16	64	171D		07/85 > 02/93	Q20P-U	3125	D17	0.8	Q20TT	IQ20	IO2	VQ20	4
16	76	180Z		03/86 > 02/93	Q22P-U	3255	-	0.8	-	IQ22	I13	VQ22	4
16	76	180Z		03/86 > 12/94	Q22P-U	3255	-	0.8	-	IQ22	I13	VQ22	4
16	58	B1A (XU51C/K)		09/87 > 12/91	Q20PR-U	3007	D12	0.8	Q20TT	IQ20	IO2	VQ20	4
16	53	B1E (XU51C)		01/87 > 02/93	Q20P-U	3125	D17	0.8	Q20TT	IQ20	IO2	VQ20	4
16	53	B1E (XU51C)		09/88 > 12/94	Q20P-U	3125	D17	0.8	Q20TT	IQ20	IO2	VQ20	4
16	55	BAZ (XU5CP)		09/88 > 02/93	Q22PR-U	3010	D23	0.8	-	IQ22	I13	VQ22	4
16	55	BAZ (XU5CP)		09/88 > 12/94	Q22PR-U	3010	D23	0.8	-	IQ22	I13	VQ22	4
16	65	BDY (XU5M)		05/89 > 12/94	Q20PR-U	3007	D12	0.8	Q20TT	IQ20	IO2	VQ20	4
16	68	XU52C(B2C) - K		07/88 > 12/92	Q20PR-U	3007	D12	0.8	Q20TT	IQ20	IO2	VQ20	4
16 E	65	BDY (XU5M)		05/89 > 02/93	Q20PR-U	3007	D12	0.8	Q20TT	IQ20	IO2	VQ20	4
19	75	159A		07/86 > 05/89	T22EP-U	5040	D163	0.8	-	IT22	I27	-	4
19	75	D2A (XU92C)		07/86 > 12/94	Q20PR-U	3007	D12	0.8	Q20TT	IQ20	IO2	VQ20	4
19	77	D2A (XU92C)		07/86 > 05/89	Q20PR-U	3007	D12	0.8	Q20TT	IQ20	IO2	VQ20	4
19	70	D2C (XU92C)	Org Nr.4579 >	09/86 > 11/89	IQ22	5313	I13	0.8	-	IQ22	I13	VQ22	4
19	70	D2C (XU92C)	> Org Nr.4578	12/87 > 12/89	T22EP-U	5040	D163	0.8	-	IT22	I27	-	4

(*) Срок службы ограничен по сравнению с оригинальным изделием для указанного применения. Подробную информацию см. стр 8

KW	KW	KW	KW	KW	СТАНДАРТНЫЕ				ВАРИАНТ ЗАМЕНЫ				QTY
					4	4	4	4	4	4	4	4	
CITROËN <i>продолжение</i>													
19	80	DDZ (XU9M)		06/88 > 12/94	Q20PR-U	3007	D12	0.8	Q20TT	IQ20	I02	VQ20	4
19	88	DKZ (XU9JA)		06/88 > 12/94	Q20PR-U	3007	D12	0.8	Q20TT	IQ20	I02	VQ20	4
19 4x4	78	D2E		06/89 > 05/91	Q20PR-U	3007	D12	0.8	Q20TT	IQ20	I02	VQ20	4
19 4x4	80	DDZ (XU9M)		10/90 > 05/91	Q20PR-U	3007	D12	0.8	Q20TT	IQ20	I02	VQ20	4
19 CAT	75	DFZ (XU9J1)	Org Nr.4228 >	07/86 > 12/94	Q20PR-U	3007	D12	0.8	Q20TT	IQ20	I02	VQ20	4
19 E	80	DDZ (XU9M)		06/88 > 02/93	Q20PR-U	3007	D12	0.8	Q20TT	IQ20	I02	VQ20	4
19 E 4x4	80	D2F		04/89 > 02/93	Q20PR-U	3007	D12	0.8	Q20TT	IQ20	I02	VQ20	4
19 GTi	90	D6A (XU9J2)		07/86 > 02/93	Q22P-U	3255	-	0.8	-	IQ22	I13	VQ22	4
19 GTi	88	DKZ (XU9JA)		06/88 > 02/93	Q20PR-U	3007	D12	0.8	Q20TT	IQ20	I02	VQ20	4
19 GTi 16V	108	DFW (XU9J4)		03/88 > 02/93	K22PBR-S	5062	D164	0.85	-	IK22	I10	VK22	4
19 GTi 4x4	88	DKZ (XU9JA)		06/88 > 02/93	Q20PR-U	3007	D12	0.8	Q20TT	IQ20	I02	VQ20	4
C1													
1.0	50	1KR-FE		06/05 >	K16HR-U11	3482	-	1.1	KH16TT	IKH16	I43	VKH16	3
C2													
1.1	44	TU1A(HFX) - L5, TU1JP(HFX) - L4		09/03 > 01/10	K20PR-U	3145	D22	0.8	K20TT	IK20	I04	VK20	4
1.4	55	TU3A(KFV) - L5		10/06 > 01/10	K20PR-U	3145	D22	0.8	K20TT	IK20	I04	VK20	4
1.4	54	TU3JP(KFV) - L4		09/03 > 04/05	K20PR-U	3145	D22	0.8	K20TT	IK20	I04	VK20	4
1.4 16V	65	ET3J4(KFU) - L5		06/06 > 01/10	XE20HR-U9	3427	D167	0.9	-	-	-	VFXEH20	4
1.6	80	TU5JP4(NFU) - IFL5, TU5JP4(NFU) - L4, TU5JP4(NFU-110) - L5		09/03 > 01/10	K20HR-U11	3381	D118	1.1	KH20TT	IKH20	I44	VKH20	4
1.6	80	TU5JP4(NFU-110) - L5		09/03 > 01/10	K16HPR-U11	6076	D166	1.1	KH16TT	IKH16	I43	VKH16	4
1.6 VTS	90	TU5JP4S(NFS) - IFL5		01/05 > 01/10	K20HR-U11	3381	D118	1.1	KH20TT	IKH20	I44	VKH20	4
1.6 VTS	90	TU5JP4S(NFS) - L5	OEM Optional	01/05 > 01/10	K16HPR-U11	6076	D166	1.1	KH16TT	IKH16	I43	VKH16	4
C3 (02-09)													
1.1 i	44	HFX (TU1JP)		02/02 > 10/09	K20PR-U	3145	D22	0.8	K20TT	IK20	I04	VK20	4
1.4 16V	65	KFU (ET3J4)		12/03 > 10/09	XE20HR-U9	3427	D167	0.9	-	-	-	VFXEH20	4
1.4 i	54	KFV (TU3JP)		02/02 > 10/09	K20PR-U	3145	D22	0.8	K20TT	IK20	I04	VK20	4
1.4 i Bivalent	54	KFV (TU3JP)	Flexible fuel	02/02 > 10/09	K20PR-U	3145	D22	0.8	K20TT	IK20	I04	VK20	4
1.6 16V	80	NFU (TU5JP4)		02/02 > 10/09	K20HR-U11	3381	D118	1.1	KH20TT	IKH20	I44	VKH20	4
C3 (09-)													
1.1	44	HFX (TU1JP)		11/09 >	K20PR-U	3145	D22	0.8	K20TT	IK20	I04	VK20	4
1.1 BiFuel	44			11/10 > 01/11	K20PR-U	3145	D22	0.8	K20TT	IK20	I04	VK20	4
1.4	54	KFT (TU3A)		11/09 >	K20PR-U	3145	D22	0.8	K20TT	IK20	I04	VK20	4
1.4 VTi 95	70	8FP (EP3)		11/09 >	VXUH22	5611	V11	0.9	-	IXUH22*	I53	VXUH22	4
1.6 VTi 120	88	5FS (EP6C)		11/09 >	VXUH22	5611	V11	0.9	-	IXUH22*	I53	VXUH22	4
C3 Picasso (09-)													
1.4 VTi 95	70	8FP (EP3); 8FS (EP3)		02/09 >	VXUH22	5611	V11	0.9	-	IXUH22*	I53	VXUH22	4
1.6 VTi 120	88	5FS (EP6C); 5FW (EP6)		02/09 >	VXUH22	5611	V11	0.9	-	IXUH22*	I53	VXUH22	4
C3 Pluriel (03-)													
1.4	54	KFV (TU3JP)		05/03 > 01/11	K20PR-U	3145	D22	0.8	K20TT	IK20	I04	VK20	4
1.4 Hybrid	54	KFV (TU3JP)		05/05 > 01/11	K20PR-U	3145	D22	0.8	K20TT	IK20	I04	VK20	4
1.6	80	NFU (TU5JP4)		05/03 > 01/11	K16HPR-U11	6076	D166	1.1	KH16TT	IKH16	I43	VKH16	4
C4													
1.4 16V	65	ET3J4(KFU) - L4		11/04 > 01/11	XE20HR-U9	3427	D167	0.9	-	-	-	VFXEH20	4
1.4 16V	65	ET3J4(KFU) - L4		11/04 > 06/10	XE20HR-U9	3427	D167	0.9	-	-	-	VFXEH20	4
1.4 VTi 95	70	8FP (EP3)		11/09 >	K16HPR-U11	6076	D166	1.1	KH16TT	IKH16	I43	VKH16	4
1.6 16V	80	TU5JP4(NFU) - L4, TU5JP4(NFU-110) - L5		11/04 > 07/08	K20HR-U11	3381	D118	1.1	KH20TT	IKH20	I44	VKH20	4
1.6 16V	80	TU5JP4(NFU-110) - L5		04/08 > 12/10	K20HR-U11	3381	D118	1.1	KH20TT	IKH20	I44	VKH20	4
1.6 16V	80	TU5JP4(NFU-110) - L5		11/04 > 07/08	K20HR-U11	3381	D118	1.1	KH20TT	IKH20	I44	VKH20	4
1.6 16V Bio-Flex	80	NFU (TU5JP4)		09/07 > 07/08	K20HR-U11	3381	D118	1.1	KH20TT	IKH20	I44	VKH20	4
1.6 THP 140	103	EP6DT(5FT-140)		07/08 > 06/10	VXUH22	5611	V11	0.9	-	IXUH22*	I53	VXUH22	4
1.6 THP 150	110	EP6DT(5FX-150)		07/08 > 06/10	VXUH22	5611	V11	0.9	-	IXUH22*	I53	VXUH22	4
1.6 THP 155	115	5FV (EP6CDT)		11/09 >	VXUH22	5611	V11	0.9	-	IXUH22*	I53	VXUH22	4
1.6 VTi 120	88	5FS (EP6C)		11/09 >	VXUH22	5611	V11	0.9	-	IXUH22*	I53	VXUH22	4
1.6 VTi 120	88	EP6(5FW-120)		07/08 > 06/10	VXUH22	5611	V11	0.9	-	IXUH22*	I53	VXUH22	4
2.0 16V	100	EW10J4(RFN) - D4		11/04 > 07/08	K16HPR-U11	6076	D166	1.1	KH16TT	IKH16	I43	VKH16	4
2.0 16V	100	EW10J4(RFN) - D4		11/04 > 08/05	K20HR-U11	3381	D118	1.1	KH20TT	IKH20	I44	VKH20	4
2.0 16V	130	EW10J4S(RFK) - L5	OEM Optional	11/04 > 08/05	K16HPR-U11	6076	D166	1.1	KH16TT	IKH16	I43	VKH16	4
2.0 16V	130	EW10J4S(RFK) - L5		11/04 > 01/11	K20HR-U11	3381	D118	1.1	KH20TT	IKH20	I44	VKH20	4
2.0 16V	103	RFJ (EW10A)	OEM Optional	11/04 > 07/08	FK16HR11	3450	-	1.1	-	-	-	VFKH16	4
2.0 16V	103	RFJ (EW10A)		11/04 > 07/08	K20HR-U11	3381	D118	1.1	KH20TT	IKH20	I44	VKH20	4
C4 Grand Picasso													
1.6 16V	103	EP6DT(5FT-140)		07/08 >	VXUH22	5611	V11	0.9	-	IXUH22*	I53	VXUH22	4
1.6 16V	110	EP6DT(5FX-150)		10/08 >	VXUH22	5611	V11	0.9	-	IXUH22*	I53	VXUH22	4
1.6 THP 155	115	EP6CDT(5FV)		09/10 >	VXUH22	5611	V11	0.9	-	IXUH22*	I53	VXUH22	4

(*) Срок службы ограничен по сравнению с оригинальным изделием для указанного применения. Подробную информацию см. стр 8

KW	KW	KW	KW	KW	СТАНДАРТНЫЕ				ВАРИАНТ ЗАМЕНЫ				QTY
					4	4	4	4	4	4	4	4	
CITROËN продолжение													
1.6 VTi 120	88	5FW (EP6)		07/08 >	VXUH22	5611	V11	0.9	-	IXUH22*	I53	VXUH22	4
1.8 i 16V	92	EW7A(6FY)		10/06 >	K20HR-U11	3381	D118	1.1	KH20TT	IKH20	I44	VKH20	4
2.0 i 16V	103	EW10A(RFJ) - L5		10/06 >	K20HR-U11	3381	D118	1.1	KH20TT	IKH20	I44	VKH20	4
C4 Picasso													
1.6 16V	110	EP6DT(5FX-150)		07/08 >	VXUH22	5611	V11	0.9	-	IXUH22*	I53	VXUH22	4
1.6 THP 140	103	EP6DT(5FT-140)		07/08 >	VXUH22	5611	V11	0.9	-	IXUH22*	I53	VXUH22	4
1.6 THP 155	115	EP6CDT(5FV)		09/10 >	VXUH22	5611	V11	0.9	-	IXUH22*	I53	VXUH22	4
1.6 VTi 120	88	5FW (EP6)		07/08 >	VXUH22	5611	V11	0.9	-	IXUH22*	I53	VXUH22	4
1.8 i 16V	92	EW7A(6FY)		02/07 >	K20HR-U11	3381	D118	1.1	KH20TT	IKH20	I44	VKH20	4
2.0 i 16V	103	EW10A(RFJ) - L5		02/07 >	K20HR-U11	3381	D118	1.1	KH20TT	IKH20	I44	VKH20	4
C5 (01-04)													
1.8 16V (DC6FZB, DC6FZE)	85	EW7J4(6FZ) - L4		03/01 > 08/04	K20HR-U11	3381	D118	1.1	KH20TT	IKH20	I44	VKH20	4
1.8 16V (DE6FZB, DE6FZE)	85	EW7J4(6FZ) - L4		06/01 > 08/04	K20HR-U11	3381	D118	1.1	KH20TT	IKH20	I44	VKH20	4
2.0 16V (DCRFNC, DCRFNF)	100	EW10J4(RFN) - D4, EW10J4(RFN) - L4		03/01 > 08/04	K20HR-U11	3381	D118	1.1	KH20TT	IKH20	I44	VKH20	4
2.0 16V (DERFNF, DERFNC, RERFNC)	100	EW10J4(RFN) - D4, EW10J4(RFN) - L4		06/01 > 08/04	K20HR-U11	3381	D118	1.1	KH20TT	IKH20	I44	VKH20	4
2.0 16V HPi (DCRLZB)	103	RLZ (EW10D)		03/01 > 08/04	K16HPR-U11	6076	D166	1.1	KH16TT	IKH16	I43	VKH16	4
2.0 16V HPi (DERLZB)	103	RLZ (EW10D)		06/01 > 08/04	K16HPR-U11	6076	D166	1.1	KH16TT	IKH16	I43	VKH16	4
3.0 V6 (DCXFXC, DCXFXF)	152	ES9J4S(XFX) - D4, ES9J4S(XFX) - L4		03/01 > 08/04	VKH16	5617	V17	1.1	-	IKH16*	I43	VKH16	6
3.0 V6 (DEXFXC, DEXFXF)	152	ES9J4S(XFX) - D4, ES9J4S(XFX) - L4		06/01 > 08/04	VKH16	5617	V17	1.1	-	IKH16*	I43	VKH16	6
C5 (04-08)													
1.8 16V	92	EW7A(6FY)		09/05 > 03/08	K20HR-U11	3381	D118	1.1	KH20TT	IKH20	I44	VKH20	4
1.8 16V (RC6FZB)	85	EW7J4(6FZ) - IF, EW7J4(6FZ) - L4		09/04 > 12/05	K20HR-U11	3381	D118	1.1	KH20TT	IKH20	I44	VKH20	4
1.8 16V (RE6FZB)	85	EW7J4(6FZ) - IF, EW7J4(6FZ) - L4		09/04 > 12/05	K20HR-U11	3381	D118	1.1	KH20TT	IKH20	I44	VKH20	4
2.0 16V (RCRFJB, RCRFJC)	103	EW10A(RFJ) - L5		09/04 > 03/08	K20HR-U11	3381	D118	1.1	KH20TT	IKH20	I44	VKH20	4
2.0 16V (RERFJB, RERFJC)	103	EW10A(RFJ) - L5		09/04 > 03/08	K20HR-U11	3381	D118	1.1	KH20TT	IKH20	I44	VKH20	4
3.0 V6 (RCXFUF)	152	ES9A(XFU) - L4, ES9A(XFV)		09/04 > 03/08	VKH16	5617	V17	1.1	-	IKH16*	I43	VKH16	6
3.0 V6 (REXFUF)	152	ES9A(XFU) - L4, ES9A(XFV)		09/04 > 06/08	VKH16	5617	V17	1.1	-	IKH16*	I43	VKH16	6
C5 (08-)													
1.6 THP 155	115	5FV (EP6DT)		04/09 >	VXUH22	5611	V11	0.9	-	IXUH22*	I53	VXUH22	4
1.6 VTi 120	88	5FS (EP6C)		07/10 >	VXUH22	5611	V11	0.9	-	IXUH22*	I53	VXUH22	4
1.8 16V	92	EW7A(6FY)		02/08 >	K20HR-U11	3381	D118	1.1	KH20TT	IKH20	I44	VKH20	4
2.0 16V	103	EW10A(RFJ) - L5		02/08 >	K20HR-U11	3381	D118	1.1	KH20TT	IKH20	I44	VKH20	4
2.0 16V BioFlex	103	EW10A(RFJ) - L5		02/08 >	K20HR-U11	3381	D118	1.1	KH20TT	IKH20	I44	VKH20	4
3.0 V6	155	ES9A(XFV)		02/08 >	VKH16	5617	V17	1.1	-	IKH16*	I43	VKH16	6
C6													
3.0 V6	155	ES9A(XFV)		09/05 >	VKH16	5617	V17	1.1	-	IKH16*	I43	VKH16	6
C8													
2.0	100	EW10J4(RFN) - L4		07/02 > 10/05	K20HR-U11	3381	D118	1.1	KH20TT	IKH20	I44	VKH20	4
2.0 16V	103	EW10A(RFJ) - L5		09/05 >	K20HR-U11	3381	D118	1.1	KH20TT	IKH20	I44	VKH20	4
2.0 16V	104	EW10A(RFJ) - L5		09/05 >	K20HR-U11	3381	D118	1.1	KH20TT	IKH20	I44	VKH20	4
2.2	116	3FZ (EW12J4)		07/02 > 09/05	K20HR-U11	3381	D118	1.1	KH20TT	IKH20	I44	VKH20	4
3.0 V6	150	ES9J4S(XFW) - L4		07/02 > 09/05	VKH16	5617	V17	1.1	-	IKH16*	I43	VKH16	6
C15													
1.0	33	TU9		10/84 > 12/97	Q20PR-U	3007	D12	0.8	Q20TT	IQ20	IO2	VQ20	4
1.1	35	109K		10/84 > 12/96	T20EP-U	5031	D15	0.8	T20TT	IT20	I26	VT20	4
1.1	40	H1A	Org Nr.4205 >	11/88 > 07/96	Q20P-U	3125	D17	0.8	Q20TT	IQ20	IO2	VQ20	4
1.1	40	TU1(H1A) - K		10/88 > 10/92	K20PR-U	3145	D22	0.8	K20TT	IK20	IO4	VK20	4
1.1	44	TU1M(HDZ) - Z		09/89 > 07/96	K20PR-U	3145	D22	0.8	K20TT	IK20	IO4	VK20	4
1.1 i	44	HDZ (TU1M)		07/88 > 12/96	K20TXR	5063	D20	1.0	K20TT	IK20	IO4	VK20	4
1.3	47	G1A		07/87 > 05/88	K20PR-U	3145	D22	0.8	K20TT	IK20	IO4	VK20	4
1.4	49	K1H (TU3A)		07/87 > 12/96	Q20P-U	3125	D17	0.8	Q20TT	IQ20	IO2	VQ20	4
1.4	55	TU3.2(K2D) - K		05/91 > 07/96	K20PR-U	3145	D22	0.8	K20TT	IK20	IO4	VK20	4
1.4	49	TU3A(K1G) - K		05/87 > 09/92	K20PR-U	3145	D22	0.8	K20TT	IK20	IO4	VK20	4
1.4 E	44	150D (XY7)		05/87 > 09/87	T20EP-U	5031	D5	0.8	T20TT	IT20	I26	VT20	4
1.4 E	40	K3A		07/87 > 12/96	Q20P-U	3125	D17	0.8	Q20TT	IQ20	IO2	VQ20	4
1.4 i	55	KDY (TU3M)		05/91 > 12/96	Q20PR-U	3007	D12	0.8	Q20TT	IQ20	IO2	VQ20	4
C25													
1.8	50	169 (XM7T)		07/87 > 01/94	W20EP-U	3043	D4	0.8	W20TT	IW20	IO6	VW20	4
1.8 E	51	169 (XM7T)		07/87 > 02/94	IW20	5306	IO6	1.1	-	IW20	IO6	VW20	4
2.0	62	170C (XN1T)		01/87 > 03/94	W20EP-U	3043	D4	0.8	W20TT	IW20	IO6	VW20	4











(*) Срок службы ограничен по сравнению с оригинальным изделием для указанного применения. Подробную информацию см. стр 8

KW	KW	KW	KW	KW	СТАНДАРТНЫЕ				ВАРИАНТ ЗАМЕНЫ				QTY
					4	4	4	4	4	4	4	4	
CITROËN <i>продолжение</i>													
2.0	62	170C (XN1T)		02/91 > 02/94	W20EP-U	3043	D4	0.8	W20TT	IW20	I06	VW20	4
2.0	62	170C (XN1T)		02/91 > 03/94	W20EP-U	3043	D4	0.8	W20TT	IW20	I06	VW20	4
2.0	57	XN1T(106)		07/83 > 12/86	IW20	5306	I06	1.1	-	IW20	I06	VW20	4
2.0	57	XN1T(106)		11/81 > 07/83	IW20	5306	I06	1.1	-	IW20	I06	VW20	4
2.0 E	58	170B (XN1T)		09/81 > 12/86	W20EP-U	3043	D4	0.8	W20TT	IW20	I06	VW20	4
2.0 E	58	XN1T(106), XN1T(170B)		07/83 > 03/94	IW20	5306	I06	1.1	-	IW20	I06	VW20	4
C35													
2.0	65	B20614		11/73 > 01/94	W20FP-U	3068	D18	0.7	WF20TT	IWF20	I78	-	4
C-CROSSER													
2.0 All-wheel Drive	108	4B11		11/10 >	K16PSR-B8	3437	-	0.8	-	IK16	I03	VK16	4
2.4 16V	125	4B12MMC(SFC)		08/08 >	K16PSR-B8	3437	-	0.8	-	IK16	I03	VK16	4
CX I													
2000	78	829 A5		06/79 > 08/85	T20EP-U	5031	D5	0.8	T20TT	IT20	I26	VT20	4
2000	75	M20-616		09/75 > 05/79	W20FP-U	3068	D18	0.7	WF20TT	IWF20	I78	-	4
2200	85	J6T A500		06/81 > 08/85	T22EP-U	5040	D163	0.8	-	IT22	I27	-	4
2200	82	M20/616		09/74 > 07/76	W20FPR-U	3070	D3	0.7	WF20TT	IWF20	I78	-	4
2400	85	M23-623		08/76 > 06/80	W20FP-U	3068	D18	0.7	WF20TT	IWF20	I78	-	4
2400	88	M23-639		05/80 > 05/82	W20FP-U	3068	D18	0.7	WF20TT	IWF20	I78	-	4
2400 GTi	94	M23-622		06/77 > 06/82	W20FP-U	3068	D18	0.7	WF20TT	IWF20	I78	-	4
2400 GTi	96	M23-622		06/77 > 06/82	W20FP-U	3068	D18	0.7	WF20TT	IWF20	I78	-	4
25 TRI	100	M25/659		07/83 > 08/85	W22FPR-U	4022	-	0.7	-	IWF22	I79	-	4
25 TRi	100	M25-659		07/83 > 08/85	W20FP-U	3068	D18	0.7	WF20TT	IWF20	I78	-	4
CX II													
20	78	829 A5		08/85 > 08/86	T20EP-U	5031	D5	0.8	T20TT	IT20	I26	VT20	4
20 RE	78	829 A5		08/85 > 12/92	T20EP-U	5031	D5	0.8	T20TT	IT20	I26	VT20	4
22 TRS	83	J6T A500		07/85 > 12/92	T22EP-U	5040	D163	0.8	-	IT22	I27	-	4
22 TRS	85	J6T A500		07/85 > 07/89	T22EP-U	5040	D163	0.8	-	IT22	I27	-	4
22TRS	85	J6T A500		07/85 > 07/89	T22EP-U	5040	D163	0.8	-	IT22	I27	-	4
25 GTi	89	M25-668		05/86 > 12/86	W20FPR-U	3070	D3	0.7	WF20TT	IWF20	I78	-	4
25 i	89	M25-668		05/86 > 12/92	W20FPR-U	3070	D3	0.7	WF20TT	IWF20	I78	-	4
25 TRI	100	M25/659		08/85 > 07/87	W22FPR-U	4022	-	0.7	-	IWF22	I79	-	4
25 TRi	100	M25-659		08/85 > 07/89	W20FP-U	3068	D18	0.7	WF20TT	IWF20	I78	-	4
DS3													
1.4 VTi 95	70	EP3C(8FP-95) - E5, EP3C(8FR-95) - E5		04/10 >	VXUH22	5611	V11	0.9	-	IXUH22*	I53	VXUH22	4
1.4 VTi 95	70	EP3C(8FR-95) - E5	Flexible fuel	07/11 >	VXUH22	5611	V11	0.9	-	IXUH22*	I53	VXUH22	4
1.6 Racing	152	5FD (EP6DTS)		02/11 >	VXUH22	5611	V11	0.9	-	IXUH22*	I53	VXUH22	4
1.6 THP 150	110	5FX (EP6DT)		01/10 >	VXUH22	5611	V11	0.9	-	IXUH22*	I53	VXUH22	4
1.6 THP 155	115	5FR (EP6DT)		04/10 >	VXUH22	5611	V11	0.9	-	IXUH22*	I53	VXUH22	4
1.6 VTi 120	88	5FS (EP6C)		04/10 >	VXUH22	5611	V11	0.9	-	IXUH22*	I53	VXUH22	4
DS4													
1.6 THP 155	115	5FV (EP6CDT)		04/11 >	VXUH22	5611	V11	0.9	-	IXUH22*	I53	VXUH22	4
1.6 THP 200	147	5FU (EP6DTX)		04/11 >	VXUH22	5611	V11	0.9	-	IXUH22*	I53	VXUH22	4
1.6 VTi 120	88	5FS (EP6C)		04/11 >	VXUH22	5611	V11	0.9	-	IXUH22*	I53	VXUH22	4
DS5													
1.6 THP 155	115	EP6CDT(5FX-156) - E5		11/11 >	VXUH22	5611	V11	0.9	-	IXUH22*	I53	VXUH22	4
1.6 THP 200	147	5FU (EP6DTX)		11/11 >	VXUH22	5611	V11	0.9	-	IXUH22*	I53	VXUH22	4
DYANE													
6	21	M28 (AM2)		12/68 > 10/84	W20FPR-U	3070	D3	0.7	WF20TT	IWF20	I78	-	2
6	24	M28/1 (AK2)		05/72 > 12/80	W20FSR-U	6053	-	0.7	WF20TT	IWF20	I78	-	2
EVASION													
1.8	76			02/96 > 12/96	K20TXR	5063	D20	1.0	K20TT	IK20	I04	VK20	4
1.8	73	LFZ (XU7JP)		05/97 > 07/02	K20TXR	5063	D20	1.0	K20TT	IK20	I04	VK20	4
2.0	89	RFU (XU10J2/C)		06/94 > 07/02	Q20PR-U	3007	D12	0.8	Q20TT	IQ20	I02	VQ20	4
2.0 16V	100	RFN (EW10J4)		05/00 > 07/02	K16HPR-U11	6076	D166	1.1	KH16TT	IKH16	I43	VKH16	4
2.0 16V	97	RFV (XU10J4R)		05/98 > 04/00	K20TXR	5063	D20	1.0	K20TT	IK20	I04	VK20	4
2.0 Turbo C.T.	108	RGX (XU10J2TE)		06/94 > 07/02	K20PR-U	3145	D22	0.8	K20TT	IK20	I04	VK20	4
GS (70-87)													
A 1.3	48	G11/646, G13/625		09/79 > 07/86	T20EPR-U	5032	D7	0.8	T20TT	IT20	I26	VT20	4
A 1.3	48	G13/625		09/79 > 09/81	T20EPR-U	5032	D7	0.8	T20TT	IT20	I26	VT20	4
HY													
1.9	41	1911		11/69 > 08/77	W20FPR-U	3070	D3	0.7	WF20TT	IWF20	I78	-	4
JUMPER (94-02)													
2.0	80	RFW (XU10J2U)		02/94 > 04/02	K20TXR	5063	D20	1.0	K20TT	IK20	I04	VK20	4
2.0	80	RFW (XU10J2U)		03/94 > 04/02	K20TXR	5063	D20	1.0	K20TT	IK20	I04	VK20	4
2.0	80	RFW (XU10J2U)		03/94 > 04/02	Q20PR-U	3007	D12	0.8	Q20TT	IQ20	I02	VQ20	4
2.0 4x4	80	RFW (XU10J2U)		08/96 > 04/02	Q20PR-U	3007	D12	0.8	Q20TT	IQ20	I02	VQ20	4

(*) Срок службы ограничен по сравнению с оригинальным изделием для указанного применения. Подробную информацию см. стр 8

KW	KW	KW	KW	KW	СТАНДАРТНЫЕ				ВАРИАНТ ЗАМЕНЫ				QTY
					4	4	4	4	4	4	4	4	
CITROËN продолжение													
2.0 4x4	80	XU10J2U(RFW) - W2, XU10J2U(RFW) - W3		10/96 > 01/02	K20PR-U	3145	D22	0.8	K20TT	IK20	IO4	VK20	4
JUMPER (02-)													
2.0	81	XU10J2U(RFW)		04/02 > 06/06	K20PR-U	3145	D22	0.8	K20TT	IK20	IO4	VK20	4
2.0 bivalent	81	XU10J2U(RFW)(GNV)	Flexible fuel	02/03 > 06/06	K20PR-U	3145	D22	0.8	K20TT	IK20	IO4	VK20	4
JUMPY (95-06)													
1.6	58	160A - L, 160A - L3, 160A - W2, 160A - W3		10/95 > 12/03	Q20PR-U	3007	D12	0.8	Q20TT	IQ20	IO2	VQ20	4
1.6 i	58	220 A2.000		10/95 >	Q20PR-U	3007	D12	0.8	Q20TT	IQ20	IO2	VQ20	4
2.0	100	EW10J4(RFN) - D4		12/03 > 10/06	K20HR-U11	3381	D118	1.1	KH20TT	IKH20	I44	VKH20	4
2.0	100	RFN (EW10J4)		04/00 > 12/06	K16HPR-U11	6076	D166	1.1	KH16TT	IKH16	I43	VKH16	4
2.0 i 16V	102	EW10J4(RFN) - D4		01/04 > 12/06	K20HR-U11	3381	D118	1.1	KH20TT	IKH20	I44	VKH20	4
2.0 i 16V	102	EW10J4(RFN) - D4, EW10J4(RFN) - L4		03/00 > 12/06	K20HR-U11	3381	D118	1.1	KH20TT	IKH20	I44	VKH20	4
JUMPY (07-)													
2.0 i	103	EW10A(RFH) - L5		01/07 >	K20HR-U11	3381	D118	1.1	KH20TT	IKH20	I44	VKH20	4
2.0 i	103	EW10A(RFJ) - L5		01/07 >	K20HR-U11	3381	D118	1.1	KH20TT	IKH20	I44	VKH20	4
LNA													
0.6	24	R06 627		11/76 > 07/79	W20FS-U	3073	D58	0.7	WF20TT	IWF20	I78	-	2
0.6	26	V06 630; V06 644		11/78 > 07/86	T20EPR-U	5032	D7	0.8	T20TT	IT20	I26	VT20	2
1.1	37	109/5E		07/82 > 04/85	T20EP-U	5031	D5	0.8	T20TT	IT20	I26	VT20	4
MEHARI													
4x4	21	A06/635		10/79 > 10/87	W20FSR-U	6053	-	0.7	WF20TT	IWF20	I78	-	2
NEMO													
1.4	54	TU3A(KFV) - L5		02/08 >	K20PR-U	3145	D22	0.8	K20TT	IK20	IO4	VK20	4
1.4	54	TU3A(KFV) - L5, TU3AE5(KFT-75) - E5		04/09 >	K20PR-U	3145	D22	0.8	K20TT	IK20	IO4	VK20	4
1.4	54	TU3AE5(KFT-75) - E5		10/10 >	VXUH22	5611	V11	0.9	-	IXUH22*	I53	VXUH22	4
SAXO													
1.0 X	33	CDZ (TU9M)		05/96 > 11/98	K20TXR	5063	D20	1.0	K20TT	IK20	IO4	VK20	4
1.0 X	37	CDZ (TU9M)		05/98 > 06/03	K20TXR	5063	D20	1.0	K20TT	IK20	IO4	VK20	4
1.1 X,SX	40	HDZ (TU1M)		05/96 > 09/03	K20TXR	5063	D20	1.0	K20TT	IK20	IO4	VK20	4
1.1 X,SX	44	HDZ (TU1M)		05/96 > 09/03	K20TXR	5063	D20	1.0	K20TT	IK20	IO4	VK20	4
1.4 VTS	55	KFX (TU3JP)		05/96 > 06/03	K20PR-U	3145	D22	0.8	K20TT	IK20	IO4	VK20	4
1.6	74	NFT		02/01 > 04/04	K20TNR	3304	D112	1.0	K20TT	IK20	IO4	VK20	4
1.6	88	NFX (TU5JP4)		02/96 > 04/04	K20TNR-S9	3305	-	0.9	K20TT	IK20	IO4	VK20	4
1.6	66	NFZ (TU5JP)		02/96 > 06/03	K20TXR	5063	D20	1.0	K20TT	IK20	IO4	VK20	4
1.6 VTL,VTR	65	NFZ (TU5JP)		05/96 > 06/03	K20TXR	5063	D20	1.0	K20TT	IK20	IO4	VK20	4
1.6 VTS	72	NFT		09/00 > 09/03	K20PR-U	3145	D22	0.8	K20TT	IK20	IO4	VK20	4
1.6 VTS	87	NFX (TU5JP4)		06/96 > 09/03	K20TXR	5063	D20	1.0	K20TT	IK20	IO4	VK20	4
VISA													
0.6	25	V06 630		09/78 > 06/88	T22EP-U	5040	D163	0.8	-	IT22	I27	-	2
0.6	24	V06/665		07/82 > 12/87	T22EP-U	5040	D163	0.8	-	IT22	I27	-	2
1.0	33	XV8		09/84 > 06/88	T20EP-U	5031	D5	0.8	T20TT	IT20	I26	VT20	4
11 E	42	109/5		09/78 > 03/91	T20EP-U	5031	D5	0.8	T20TT	IT20	I26	VT20	4
11 E	37	109/5F		07/82 > 03/91	T20EP-U	5031	D5	0.8	T20TT	IT20	I26	VT20	4
11 E	35	109K		09/78 > 06/88	T20EP-U	5031	D5	0.8	T20TT	IT20	I26	VT20	4
11 RE	37	109/5F		03/83 > 10/88	T20EP-U	5031	D5	0.8	T20TT	IT20	I26	VT20	4
14	44	150D (XY7)		07/84 > 03/91	T22EP-U	5040	D163	0.8	-	IT22	I27	-	4
14 GT	55	150B (XY8)		03/82 > 03/87	T22EP-U	5040	D163	0.8	-	IT22	I27	-	4
14 GT	58	150B (XY8)		03/82 > 03/91	T22EP-U	5040	D163	0.8	-	IT22	I27	-	4
16 GTI	76	180A (XU5J)		01/85 > 06/86	T22EP-U	5040	D163	0.8	-	IT22	I27	-	4
16 GTI	83	B6D		06/86 > 03/91	Q22P-U	3255	-	0.8	-	IQ22	I13	VQ22	4
11 Super X	47	129/5		07/80 > 06/82	T20EP-U	5031	D5	0.8	T20TT	IT20	I26	VT20	4
XANTIA (93-98)													
1.6 i	65	BFZ (XU5JP)		03/93 > 01/98	K20TXR	5063	D20	1.0	K20TT	IK20	IO4	VK20	4
1.8 i	66	LFX (XU7JB)		04/97 > 01/98	K20TXR	5063	D20	1.0	K20TT	IK20	IO4	VK20	4
1.8 i	74	LFZ (XU7JP)		03/93 > 01/98	K20TXR	5063	D20	1.0	K20TT	IK20	IO4	VK20	4
1.8 i	74	LFZ (XU7JP)		06/95 > 01/98	K20TXR	5063	D20	1.0	K20TT	IK20	IO4	VK20	4
1.8 i 16V	81	LFY (XU7JP4)		06/95 > 01/98	K20TXR	5063	D20	1.0	K20TT	IK20	IO4	VK20	4
2.0 i	89	RFX (XU10J2C)		03/93 > 01/98	K20TXR	5063	D20	1.0	K20TT	IK20	IO4	VK20	4
2.0 i	89	RFX (XU10J2C)		06/95 > 01/98	K20TXR	5063	D20	1.0	K20TT	IK20	IO4	VK20	4
2.0 i 16V	110	RFT (XU10J4/Z)		06/94 > 01/98	K20PR-U	3145	D22	0.8	K20TT	IK20	IO4	VK20	4
2.0 i 16V	97	RFV (XU10J4R)		06/95 > 01/98	K20TXR	5063	D20	1.0	K20TT	IK20	IO4	VK20	4
2.0 i 16V	112	RFY (XU10J4/Z)		03/93 > 01/98	K20PR-U	3145	D22	0.8	K20TT	IK20	IO4	VK20	4
2.0 Turbo	108	RGX (XU10J2TE)		06/95 > 01/98	K20PR-U	3145	D22	0.8	K20TT	IK20	IO4	VK20	4
3.0 i 24V	140	XFZ (ES9J4)		01/97 > 01/98	K20TXR	5063	D20	1.0	K20TT	IK20	IO4	VK20	6

(*) Срок службы ограничен по сравнению с оригинальным изделием для указанного применения. Подробную информацию см. стр 8

	KW				СТАНДАРТНЫЕ				ВАРИАНТ ЗАМЕНЫ				QTY
							4 ПАК				4 ПАК		
СИТРОЁН <i>продолжение</i>													
XANTIA (98-03)													
1.6i SX	65	XU5JP(BFZ) - L3		01/98 > 03/01	K20PR-U	3145	D22	0.8	K20TT	IK20	IO4	VK20	4
1.8i	66	XU7JB(LFX) - L3		01/98 > 04/03	K20PR-U	3145	D22	0.8	K20TT	IK20	IO4	VK20	4
1.8i 16V	81	XU7JP4(LFY) - L3, XU7JP4(LFY) - L4IF		01/98 > 04/03	K20PR-U	3145	D22	0.8	K20TT	IK20	IO4	VK20	4
1.8i 16V	81	XU7JP4-G	Flexible fuel	01/98 > 04/03	K20PR-U	3145	D22	0.8	K20TT	IK20	IO4	VK20	4
2.0i	89	XU10J2C(RFX) - L3		01/98 > 04/98	K20PR-U	3145	D22	0.8	K20TT	IK20	IO4	VK20	4
2.0i	89	XU10J2C(RFX) - L3		01/98 > 04/03	K20PR-U	3145	D22	0.8	K20TT	IK20	IO4	VK20	4
2.0i 16V	97	XU10J4R(RFV) - D3, XU10J4R(RFV) - K, XU10J4R(RFV) - L3		01/98 > 04/03	K20PR-U	3145	D22	0.8	K20TT	IK20	IO4	VK20	4
2.0i 16V	97	XU10J4R(RFV) - L3		01/98 > 04/03	K20PR-U	3145	D22	0.8	K20TT	IK20	IO4	VK20	4
2.0 Turbo	108	XU10J2TE(RGX) - L3		01/98 > 04/03	K20PR-U	3145	D22	0.8	K20TT	IK20	IO4	VK20	4
3.0 V6	140	ES9J4(XFZ) - L3		01/98 > 04/03	K20TXR	5063	D20	1.0	K20TT	IK20	IO4	VK20	6
XM (89-94)													
2.0	84			05/89 > 12/92	Q22PR-U	3010	D23	0.8	-	IQ22	I13	VQ22	4
2.0	94	XU10J2(R6A) - K		05/89 > 12/89	Q20PR-U	3007	D12	0.8	Q20TT	IQ20	IO2	VQ20	4
2.0	94	XU10J2(R6A) - K		09/91 > 06/94	Q20PR-U	3007	D12	0.8	Q20TT	IQ20	IO2	VQ20	4
2.0i	79	RDZ (XU10MZ)		05/89 > 04/94	Q20PR-U	3007	D12	0.8	Q20TT	IQ20	IO2	VQ20	4
2.0i	89	RFZ (XU10J2)		05/89 > 06/94	Q20PR-U	3007	D12	0.8	Q20TT	IQ20	IO2	VQ20	4
2.0i	89	RFZ (XU10J2)		11/91 > 04/94	Q20PR-U	3007	D12	0.8	Q20TT	IQ20	IO2	VQ20	4
3.0	123	ZPJ(S6A) - K		05/89 > 05/94	K20PBR	5060	D105	0.85	K20TT	IK20	IO4	VK20	6
3.0 V6	123	UFZ (ZPJ/Z)		05/89 > 06/94	K20PBR	5060	D105	0.85	K20TT	IK20	IO4	VK20	6
3.0 V6	123	UFZ (ZPJ/Z)		11/91 > 04/94	K22PBR-S	5062	D164	0.85	-	IK22	I10	VK22	6
3.0 V6 24V	147	UKZ (ZPJ4/Z)		07/90 > 06/94	K20PBR	5060	D105	0.85	K20TT	IK20	IO4	VK20	6
XM (94-00)													
2.0i 16V	97	RFV (XU10J4R)		07/95 > 10/00	K20TXR	5063	D20	1.0	K20TT	IK20	IO4	VK20	4
2.0 Turbo	108	RGX (XU10J2TE)		05/94 > 10/00	K20PR-U	3145	D22	0.8	K20TT	IK20	IO4	VK20	4
2.0 Turbo	108	RGX (XU10J2TE); RGY (XU10J2TE/Z)		05/94 > 10/00	K20PR-U	3145	D22	0.8	K20TT	IK20	IO4	VK20	4
3.0 V6	123	UFZ (ZPJ/Z)		05/94 > 12/98	K20PBR	5060	D105	0.85	K20TT	IK20	IO4	VK20	6
3.0 V6	140	XFZ (ES9J4)		04/97 > 10/00	K20TXR	5063	D20	1.0	K20TT	IK20	IO4	VK20	6
3.0 V6 24V	147	UKZ (ZPJ4/Z)		05/94 > 04/97	K20PBR	5060	D105	0.85	K20TT	IK20	IO4	VK20	6
XSARA													
1.4i	55	KFX (TU3JP)		04/97 > 03/05	K20PR-U	3145	D22	0.8	K20TT	IK20	IO4	VK20	4
1.4i	55	KFX (TU3JP)		10/97 > 08/05	K20PR-U	3145	D22	0.8	K20TT	IK20	IO4	VK20	4
1.4i	55	KFX (TU3JP)		03/98 > 03/05	K20TXR	5063	D20	1.0	K20TT	IK20	IO4	VK20	4
1.6 16V	80	NFU (TU5JP4)		09/00 > 03/05	K20HR-U11	3381	D118	1.1	KH20TT	IKH20	I44	VKH20	4
1.6 16V	80	NFU (TU5JP4)		09/00 > 08/05	K20HR-U11	3381	D118	1.1	KH20TT	IKH20	I44	VKH20	4
1.6i	65	NFZ (TU5JP)		02/98 > 09/00	K20TXR	5063	D20	1.0	K20TT	IK20	IO4	VK20	4
1.6i	65	NFZ (TU5JP)		04/97 > 09/00	K20TXR	5063	D20	1.0	K20TT	IK20	IO4	VK20	4
1.6i	65	NFZ (TU5JP)		10/97 > 09/00	K20TXR	5063	D20	1.0	K20TT	IK20	IO4	VK20	4
1.8i	66	LFX (XU7JB)		02/98 > 09/00	K20TXR	5063	D20	1.0	K20TT	IK20	IO4	VK20	4
1.8i	66	LFX (XU7JB)		04/97 > 09/00	K20TXR	5063	D20	1.0	K20TT	IK20	IO4	VK20	4
1.8i	66	LFX (XU7JB)		10/97 > 09/00	K20TXR	5063	D20	1.0	K20TT	IK20	IO4	VK20	4
1.8i	74	LFZ (XU7JP)		02/98 > 09/00	K20TXR	5063	D20	1.0	K20TT	IK20	IO4	VK20	4
1.8i 16V	81	LFY (XU7JP4)		02/98 > 09/00	K20TXR	5063	D20	1.0	K20TT	IK20	IO4	VK20	4
1.8i 16V	81	LFY (XU7JP4)		04/97 > 09/00	K20TXR	5063	D20	1.0	K20TT	IK20	IO4	VK20	4
1.8i 16V	81	LFY (XU7JP4)		10/97 > 09/00	K20TXR	5063	D20	1.0	K20TT	IK20	IO4	VK20	4
1.8i Aut.	74	LFZ (XU7JP)		04/97 > 09/00	K20TXR	5063	D20	1.0	K20TT	IK20	IO4	VK20	4
1.8i Aut.	74	LFZ (XU7JP)		10/97 > 09/00	K20TXR	5063	D20	1.0	K20TT	IK20	IO4	VK20	4
2.0 16V	100	RFN (EW10J4)		09/00 > 03/05	K16HPR-U11	6076	D166	1.1	KH16TT	IKH16	I43	VKH16	4
2.0 16V	100	RFN (EW10J4)		09/00 > 08/05	K16HPR-U11	6076	D166	1.1	KH16TT	IKH16	I43	VKH16	4
2.0 16V	97	RFV (XU10J4R)		07/98 > 09/00	K20TXR	5063	D20	1.0	K20TT	IK20	IO4	VK20	4
2.0i 16V	120	RFS (XU10J4RS)		02/98 > 08/00	K20TNR	3304	D112	1.0	K20TT	IK20	IO4	VK20	4
XSARA PICASSO													
1.6	70	TU5JP(NFV) - L4		12/99 > 01/07	K20PR-U	3145	D22	0.8	K20TT	IK20	IO4	VK20	4
1.6	65	TU5JP(NFZ) - L3		12/99 > 10/02	K20PR-U	3145	D22	0.8	K20TT	IK20	IO4	VK20	4
1.6 16V	80	TU5JP4(NFU-110) - L5		09/05 > 05/07	K20HR-U11	3381	D118	1.1	KH20TT	IKH20	I44	VKH20	4
1.8 16V	85	EW7J4(6FZ) - IF, EW7J4(6FZ) - L4		02/00 > 12/05	K20HR-U11	3381	D118	1.1	KH20TT	IKH20	I44	VKH20	4
2.0 16V	100	EW10J4(RFN) - L4		01/03 > 12/05	K20HR-U11	3381	D118	1.1	KH20TT	IKH20	I44	VKH20	4
ZX													
1.1	40	H1B	Org Nr.4205 >	03/91 > 08/93	Q20P-U	3125	D17	0.8	Q20TT	IQ20	IO2	VQ20	4
1.1	44	HDZ (TU1M)		03/91 > 06/97	K20TXR	5063	D20	1.0	K20TT	IK20	IO4	VK20	4
1.4	55	KDZ (TU3M/Z)		03/91 > 06/97	Q20PR-U	3007	D12	0.8	Q20TT	IQ20	IO2	VQ20	4
1.4i	55	KFX (TU3JP)		10/93 > 10/97	K20PR-U	3145	D22	0.8	K20TT	IK20	IO4	VK20	4
1.4i	55	KFX (TU3JP)		03/91 > 06/97	K20TXR	5063	D20	1.0	K20TT	IK20	IO4	VK20	4

(*) Срок службы ограничен по сравнению с оригинальным изделием для указанного применения. Подробную информацию см. стр 8











KW	KW	KW	KW	KW	СТАНДАРТНЫЕ				ВАРИАНТ ЗАМЕНЫ				QTY
					4 PACK	4 PACK	4 PACK	4 PACK	4 PACK	4 PACK	4 PACK	4 PACK	
CITROËN <i>продолжение</i>													
1.6	66			07/94 > 10/97	K20TXR	5063	D20	1.0	K20TT	IK20	IO4	VK20	4
1.6 i	65	BDY (XU5M)		10/93 > 10/97	Q20PR-U	3007	D12	0.8	Q20TT	IQ20	IO2	VQ20	4
1.6 i	65	BFZ (XU5JP)		03/91 > 06/97	Q20PR-U	3007	D12	0.8	Q20TT	IQ20	IO2	VQ20	4
1.8	82	LFY (XU7JP4)		04/96 > 10/97	K20TXR	5063	D20	1.0	K20TT	IK20	IO4	VK20	4
1.8	76	XU7JP(LFZ) - L3, XU7JP(LFZ) - Z		07/94 > 10/97	K20PR-U	3145	D22	0.8	K20TT	IK20	IO4	VK20	4
1.8 i	74	LFZ (XU7JP)		07/92 > 06/97	K20TXR	5063	D20	1.0	K20TT	IK20	IO4	VK20	4
1.8 i	74	LFZ (XU7JP)		10/93 > 10/97	K20TXR	5063	D20	1.0	K20TT	IK20	IO4	VK20	4
1.8 i 16V	81	LFY (XU7JP4)		01/96 > 02/98	K20TXR	5063	D20	1.0	K20TT	IK20	IO4	VK20	4
1.8 i 16V	81	LFY (XU7JP4)		01/96 > 06/97	K20TXR	5063	D20	1.0	K20TT	IK20	IO4	VK20	4
1.9	93	XU9JA(D6E) - K		03/91 > 08/92	K20PR-U	3145	D22	0.8	K20TT	IK20	IO4	VK20	4
1.9 i	88	DKZ (XU9JA)		03/91 > 06/94	Q20PR-U	3007	D12	0.8	Q20TT	IQ20	IO2	VQ20	4
2.0	90	RFX (XU10J2C)		07/94 > 10/97	K20TXR	5063	D20	1.0	K20TT	IK20	IO4	VK20	4
2.0 i	89	RFX (XU10J2C)		07/92 > 06/97	K20TXR	5063	D20	1.0	K20TT	IK20	IO4	VK20	4
2.0 i 16V	112	RFY (XU10J4Z)		07/92 > 10/94	K20PR-U	3145	D22	0.8	K20TT	IK20	IO4	VK20	4
DACIA													
1210													
1.2	36	RE11		12/85 > 12/94	W20FPR-U	3070	D3	0.7	WF20TT	IWF20	I78	-	4
1300													
1.3	40	810-02-99		12/72 > 05/83	W20FPR-U	3070	D3	0.7	WF20TT	IWF20	I78	-	4
1310													
1.3	40	810		12/85 > 07/04	W20FPR-U	3070	D3	0.7	WF20TT	IWF20	I78	-	4
1.4 Classic	46			01/95 > 07/04	W20FPR-U	3070	D3	0.7	WF20TT	IWF20	I78	-	4
1410													
1.4	48	RE14		09/85 > 12/98	W20FPR-U	3070	D3	0.7	WF20TT	IWF20	I78	-	4
DUSTER													
1.6 16V	77	K4M.6.90(105) - E4		04/10 >	K20PR-U	3145	D22	0.8	K20TT	IK20	IO4	VK20	4
1.6 16V 4x4	77	K4M.6.06(105) - E5		06/10 >	K20PR-U	3145	D22	0.8	K20TT	IK20	IO4	VK20	4
1.6 16V LPG	77	K4M 696	LPG / GPL	04/11 >	VK20	5604	V04	1.1	-	IK20*	IO4	VK20	4
LODGY													
1.6	61	K7MA8		03/12 >	K20PR-U	3145	D22	0.8	K20TT	IK20	IO4	VK20	4
LOGAN													
1.2 16V	55	D4F 732		02/06 >	XE20HR-U9	3427	D167	0.9	-	-	-	VFXEH20	4
1.4	55	K7J.7.10(75)		01/09 >	K20PR-U	3145	D22	0.8	K20TT	IK20	IO4	VK20	4
1.4	55	K7J.7.10(75)		03/09 >	K20PR-U	3145	D22	0.8	K20TT	IK20	IO4	VK20	4
1.4 (LSOA, LSOC, LSOE, LSOG)	55	K7J.7.10(75)		09/04 >	K20PR-U	3145	D22	0.8	K20TT	IK20	IO4	VK20	4
1.4 MPI LPG (LS0C)	55	K7J 710; K7J 714	LPG / GPL	02/06 >	VK20	5604	V04	1.1	-	IK20*	IO4	VK20	4
1.6	64	K7M.7.10(90)		03/08 >	K20PR-U	3145	D22	0.8	K20TT	IK20	IO4	VK20	4
1.6	64	K7M.7.10(90)		03/09 >	K20PR-U	3145	D22	0.8	K20TT	IK20	IO4	VK20	4
1.6 (LSOB, LSOD, LSOE, LSOH)	64	K7M.7.10(90), K7M.7.14(90)		09/04 >	K20PR-U	3145	D22	0.8	K20TT	IK20	IO4	VK20	4
1.6 16V (LSOM)	77	K4M.6.90(105) - E4, K4M.6.94(105) - E4		02/06 >	K20PR-U	3145	D22	0.8	K20TT	IK20	IO4	VK20	4
1.6 Bifuel	62	K7M.8.00(85) - E5		05/10 >	K20PR-U	3145	D22	0.8	K20TT	IK20	IO4	VK20	4
1.6 MPI 85	62	K7M 800		05/10 >	K20TXR	5063	D20	1.0	K20TT	IK20	IO4	VK20	4
1.6 MPI 85	62	K7M.8.00(85) - E5		05/10 >	K20PR-U	3145	D22	0.8	K20TT	IK20	IO4	VK20	4
LOGAN MCV													
1.4	55	K7J.7.10(75)		02/07 >	K20PR-U	3145	D22	0.8	K20TT	IK20	IO4	VK20	4
1.6	64	K7M.7.10(90)		02/07 >	K20PR-U	3145	D22	0.8	K20TT	IK20	IO4	VK20	4
1.6 16V	77	K4M.6.90(105) - E4		02/07 >	K20PR-U	3145	D22	0.8	K20TT	IK20	IO4	VK20	4
1.6 16V Flexifuel	77	K4M.6.90/E85(105) - E5	Flexible fuel	11/09 >	K20PR-U	3145	D22	0.8	K20TT	IK20	IO4	VK20	4
1.6 Bifuel	64	K7M 710	Flexible fuel	11/08 >	K20TXR	5063	D20	1.0	K20TT	IK20	IO4	VK20	4
1.6 MPI 85	62	K7M 800		05/10 >	K20TXR	5063	D20	1.0	K20TT	IK20	IO4	VK20	4
NOVA													
1.4	48	C2J		04/96 > 03/01	W16EPR-U	3021	D6	0.8	W16TT	IW16	IO5	VW16	4
1.4	48	C3J		07/98 > 03/01	W14EPR-U	6011	D140	0.8	-	IW16	IO5	VW16	4
1.6	53	821C, 821I		04/96 > 08/98	W20EPR-U	3047	D2	0.8	W20TT	IW20	IO6	VW20	4
SANDERO													
1.2 16V	55	D4F 732		11/08 >	XE20HR-U9	3427	D167	0.9	-	-	-	VFXEH20	4
1.2 16V LPG	55	D4F 732		11/08 >	VFXEH20	5645	V45	1.1	-	-	-	VFXEH20	4
1.4	55	K7J 710		06/08 >	K20TXR	5063	D20	1.0	K20TT	IK20	IO4	VK20	4
1.4 MPI LPG	53	K7J 714	LPG / GPL	01/09 >	VK20	5604	V04	1.1	-	IK20*	IO4	VK20	4
1.6	64	K7M 710		06/08 >	K20TXR	5063	D20	1.0	K20TT	IK20	IO4	VK20	4
1.6 MPI 85	62	K7M 800		05/10 >	K20TXR	5063	D20	1.0	K20TT	IK20	IO4	VK20	4
SOLENZA													
1.4	55	EJ7.262		02/03 > 03/05	K20PR-U	3145	D22	0.8	K20TT	IK20	IO4	VK20	4

KW	KW	KW	KW	KW	СТАНДАРТНЫЕ				ВАРИАНТ ЗАМЕНЫ				QTY
					4	4	4	4	4	4	4	4	
DACIA продолжение													
SUPERNOVA													
1.4	55	E7J.260MA, E7J.260MB, E7J.260MD		04/00 > 03/03	K20PR-U	3145	D22	0.8	K20TT	IK20	IO4	VK20	4
DAEWOO													
CIELO													
1.5	66	V15L		06/94 > 07/98	K20PR-U11	3121	D14	1.1	K20TT	IK20	IO4	VK20	4
ESPERO													
1.5	55	G15MF		10/97 > 09/99	K20PR-U11	3121	D14	1.1	K20TT	IK20	IO4	VK20	4
1.5 16V	65	A15MF		10/93 > 09/94	K20PR-U11	3121	D14	1.1	K20TT	IK20	IO4	VK20	4
1.5 16V	66	A15MF		02/95 > 06/99	K20PR-U11	3121	D14	1.1	K20TT	IK20	IO4	VK20	4
1.8	66	C18LE		02/95 > 09/99	W20EPR-U	3047	D2	0.8	W20TT	IW20	IO6	VW20	4
1.8	70	C18LE		02/95 > 06/99	W20EPR-U	3047	D2	0.8	W20TT	IW20	IO6	VW20	4
2.0	77	C20LE		02/95 > 06/99	W20EPR-U	3047	D2	0.8	W20TT	IW20	IO6	VW20	4
2.0	81	C20LE		10/93 > 09/94	W20EPR-U	3047	D2	0.8	W20TT	IW20	IO6	VW20	4
2.0	74	C20LZ		10/91 > 09/93	W20EPR-U	3047	D2	0.8	W20TT	IW20	IO6	VW20	4
EVANDA													
2.0	96	C20SED		08/02 > 05/05	K20TXR	5063	D20	1.0	K20TT	IK20	IO4	VK20	4
KALOS													
1.2	53	B12S1		04/03 >	W16EPR-U	3021	D6	0.8	W16TT	IW16	IO5	VW16	4
1.4	69	F14D3		05/03 > 12/04	K20PR-U11	3121	D14	1.1	K20TT	IK20	IO4	VK20	4
1.4	61	F14S3		09/02 >	W20EPR-U	3047	D2	0.8	W20TT	IW20	IO6	VW20	4
1.4	61	F14S3		11/02 > 12/04	W20EPR-U	3047	D2	0.8	W20TT	IW20	IO6	VW20	4
1.4 16V	69	F14D3		04/03 >	K20PR-U11	3121	D14	1.1	K20TT	IK20	IO4	VK20	4
KORANDO													
2.3	105	M111E23		01/99 > 07/05	Q16PR-U11	5016	D43	1.1	Q16TT	IQ16	IO1	VQ16	4
2.3	105	M111E23		02/99 > 07/05	Q16PR-U11	5016	D43	1.1	Q16TT	IQ16	IO1	VQ16	4
3.2 4x4	156	M104E32		01/99 > 07/05	Q16PR-U11	5016	D43	1.1	Q16TT	IQ16	IO1	VQ16	6
LACETTI (04-)													
1.4	70	F14D3		02/04 >	K20TXR	5063	D20	1.0	K20TT	IK20	IO4	VK20	4
1.6	80	F16D3		02/04 >	K20TXR	5063	D20	1.0	K20TT	IK20	IO4	VK20	4
1.8	90	T18SED		02/04 >	K20TXR	5063	D20	1.0	K20TT	IK20	IO4	VK20	4
LANOS													
1.4	55	A13SMS		05/97 > 07/05	W20EPR-U	3047	D2	0.8	W20TT	IW20	IO6	VW20	4
1.5	63	A15SMS		05/97 > 07/05	W20EPR-U	3047	D2	0.8	W20TT	IW20	IO6	VW20	4
1.6 16V	78	A16DMS		05/97 > 07/05	K20PR-U11	3121	D14	1.1	K20TT	IK20	IO4	VK20	4
LEGANZA													
2.0 16V	93	X20SED(127)		07/00 > 01/03	K20TXR	5063	D20	1.0	K20TT	IK20	IO4	VK20	4
2.0 16V	98	X20SED(133)		06/97 > 12/02	K20TXR	5063	D20	1.0	K20TT	IK20	IO4	VK20	4
2.2 16V	100	X22SED		04/99 > 12/02	K20TXR	5063	D20	1.0	K20TT	IK20	IO4	VK20	4
MATIZ													
0.8	38	F8CV		08/98 >	W16EPR-U	3021	D6	0.8	W16TT	IW16	IO5	VW16	3
0.8	38	F8CV		09/98 >	W16EXR-U11	3032	D86	1.1	W16TT	IW16	IO5	VW16	3
1.0	47	B10S		01/03 > 02/05	W16EPR-U	3021	D6	0.8	W16TT	IW16	IO5	VW16	4
MUSSO													
2.3	103	M161E23		01/99 > 07/05	Q16PR-U11	5016	D43	1.1	Q16TT	IQ16	IO1	VQ16	4
3.2 4x4	162	M162E32		01/99 > 07/05	Q16PR-U11	5016	D43	1.1	Q16TT	IQ16	IO1	VQ16	6
NEXIA													
1.5	44	G15MF		08/96 > 08/97	W20EPR-U	3047	D2	0.8	W20TT	IW20	IO6	VW20	4
1.5	52	G15MF		02/95 > 08/97	W20EPR-U	3047	D2	0.8	W20TT	IW20	IO6	VW20	4
1.5	55	G15MF		02/95 > 08/97	W20EPR-U	3047	D2	0.8	W20TT	IW20	IO6	VW20	4
1.5	59	G15MF		07/08 >	W20EPR-U	3047	D2	0.8	W20TT	IW20	IO6	VW20	4
1.5 16V	66	A15MF		02/95 > 08/97	K20PR-U11	3121	D14	1.1	K20TT	IK20	IO4	VK20	4
1.6	80	F16D3		07/08 >	K20PR-U11	3121	D14	1.1	K20TT	IK20	IO4	VK20	4
NUBIRA (97-)													
1.5 SE	81	A15DMS		06/99 > 07/03	K20PR-U11	3121	D14	1.1	K20TT	IK20	IO4	VK20	4
1.6	76	A16DMS		08/02 > 07/03	K20PR-U11	3121	D14	1.1	K20TT	IK20	IO4	VK20	4
1.6 16V	66			06/97 >	K20PR-U11	3121	D14	1.1	K20TT	IK20	IO4	VK20	4
1.6 16V	76	A16DMS		07/00 >	K20PR-U11	3121	D14	1.1	K20TT	IK20	IO4	VK20	4
1.6 16V	76	A16DMS		12/00 >	K20PR-U11	3121	D14	1.1	K20TT	IK20	IO4	VK20	4
1.6 16V	78	A16DMS		05/97 >	K20PR-U11	3121	D14	1.1	K20TT	IK20	IO4	VK20	4
2.0 16V	98	DTEC20(133), X20NED, X20S, X20SED(133)		05/97 > 06/03	K20TXR	5063	D20	1.0	K20TT	IK20	IO4	VK20	4
2.0 16V	98	DTEC20(133), X20S, X20SED(133)		05/97 > 09/04	K20TXR	5063	D20	1.0	K20TT	IK20	IO4	VK20	4
2.0 16V	93	X20SED(127)		12/00 > 06/03	K20TXR	5063	D20	1.0	K20TT	IK20	IO4	VK20	4
2.0 16V	93	X20SED(127)		12/00 > 09/04	K20TXR	5063	D20	1.0	K20TT	IK20	IO4	VK20	4
NUBIRA (03-)													
1.6	80	F16D3		07/03 >	K20PR-U11	3121	D14	1.1	K20TT	IK20	IO4	VK20	4

(*) Срок службы ограничен по сравнению с оригинальным изделием для указанного применения. Подробную информацию см. стр 8

KW	KW	KW	KW	KW	СТАНДАРТНЫЕ				ВАРИАНТ ЗАМЕНЫ				QTY
					4	4	4	4	4	4	4	4	
DAEWOO продолжение													
REXTON													
3.2 V6	162	M162E32		04/02 > 07/05	Q16PR-U11	5016	D43	1.1	Q16TT	IQ16	IO1	VQ16	6
REZZO													
1.6	77	A16DMS - E2		02/02 > 07/05	W20EPR-U	3047	D2	0.8	W20TT	IW20	IO6	VW20	4
1.6	77	A16DMS-GPL	Flexible fuel	02/02 > 07/05	W20EPR-U	3047	D2	0.8	W20TT	IW20	IO6	VW20	4
1.8	72	F18S2(100)		09/00 > 07/05	W20EPR-U	3047	D2	0.8	W20TT	IW20	IO6	VW20	4
1.8	74	F18S2(100)		09/00 > 07/05	W20EPR-U	3047	D2	0.8	W20TT	IW20	IO6	VW20	4
1.8	66	F18S2(90)		09/00 > 07/05	W20EPR-U	3047	D2	0.8	W20TT	IW20	IO6	VW20	4
2.0	89	X 20 SED		09/01 > 07/05	K20TXR	5063	D20	1.0	K20TT	IK20	IO4	VK20	4
2.0	94	X20SED(127)		09/00 > 07/05	K20TXR	5063	D20	1.0	K20TT	IK20	IO4	VK20	4
TICO (95-00)													
0.8	38	F8CV		01/96 > 12/00	W16EPR-U11	3201	D100	1.1	W16TT	IW16	IO5	VW16	3
0.8	35	H800		02/95 > 12/00	W16EPR-U	3021	D6	0.8	W16TT	IW16	IO5	VW16	3
DAF													
66													
1.1	35	110E		10/72 > 08/75	W16FPR	4020	-	0.7	-	IWF16	I59	-	4
1.1 MARATHON	40	110G		10/72 > 08/75	W16FPR	4020	-	0.7	-	IWF16	I59	-	4
1.1 SL	40	110G		10/72 > 08/75	W16FPR	4020	-	0.7	-	IWF16	I59	-	4
1300 MARATHON	42	B13,0S		09/73 > 08/75	W20FPR-U	3070	D3	0.7	WF20TT	IWF20	I78	-	4
DAIHATSU													
APPLAUSE (89-97)													
1.6 16V (A101)	66	HD		06/89 > 06/92	K20PR-U11	3121	D14	1.1	K20TT	IK20	IO4	VK20	4
1.6 16V (A101)	77	HD-E		06/89 > 07/97	K20TNR-S	-	D104	1.0	K20TT	IK20	IO4	VK20	4
1.6 16V 4WD (A111)	77	HD-E		06/89 > 07/97	K20TNR-S	-	D104	1.0	K20TT	IK20	IO4	VK20	4
APPLAUSE (97-00)													
1.6 16V (A101)	73	HD-E		07/97 > 05/00	K20TNR-S	-	D104	1.0	K20TT	IK20	IO4	VK20	4
CHARADE (77-83)													
1.0	37	CB 20		10/77 > 02/81	W16EXR-U	3210	D9	0.8	W16TT	IW16	IO5	VW16	3
1.0	38	CB 22		02/81 > 02/83	W16EXR-U	3210	D9	0.8	W16TT	IW16	IO5	VW16	3
CHARADE (83-87)													
1.0 (G11)	38	CB 22		10/83 > 03/87	W16EXR-U	3210	D9	0.8	W16TT	IW16	IO5	VW16	3
1.0 Turbo (G11)	50	CB 60		10/83 > 03/87	W20EXR-U	3211	D26	0.8	W20TT	IW20	IO6	VW20T	3
CHARADE (87-93)													
1.0 (G100)	38	CB 23		03/87 > 12/92	W16EXR-U	3210	D9	0.8	W16TT	IW16	IO5	VW16	3
1.0 (G100)	40	CB 90		11/90 > 12/92	W16EXR-U11	3032	D86	1.1	W16TT	IW16	IO5	VW16	3
1.0 (G100)	41	CB 90		04/89 > 12/92	W16EXR-U11	3032	D86	1.1	W16TT	IW16	IO5	VW16	3
1.0 GTi (G100)	74	CB 80 T		03/87 > 12/92	W20ETR-L	3277	-	1.0	-	IW20	IO6	VW20	3
1.0 Turbo (G100)	50	CB 61		03/87 > 10/90	W20EXR-U	3211	D26	0.8	W20TT	IW20	IO6	VW20T	3
1.3	66	HCE		11/90 > 02/93	K20PR-U11	3121	D14	1.1	K20TT	IK20	IO4	VK20	4
1.3 i (G102)	66	HCE		06/88 > 12/92	K20TNR-S	-	D104	1.0	K20TT	IK20	IO4	VK20	4
1.3 i 4WD (G102)	66	HCE		06/88 > 01/93	K20TNR-S	-	D104	1.0	K20TT	IK20	IO4	VK20	4
CHARADE (93-)													
1.0	38	CB 22		09/94 > 03/96	W16EXR-U	3210	D9	0.8	W16TT	IW16	IO5	VW16	3
1.3	44	HC		09/96 > 11/99	K20TNR-S	-	D104	1.0	K20TT	IK20	IO4	VK20	4
1.3 16V	55	HCE		05/96 > 11/99	K20PR-U11	3121	D14	1.1	K20TT	IK20	IO4	VK20	4
1.3 i 16V	62	HC		01/93 > 11/99	K20TNR-S	-	D104	1.0	K20TT	IK20	IO4	VK20	4
1.5 16V	55	HEE		10/94 >	K20PR-U11	3121	D14	1.1	K20TT	IK20	IO4	VK20	4
1.5 HG	55	HEE		06/94 > 03/96	K20PR-U11	3121	D14	1.1	K20TT	IK20	IO4	VK20	4
1.5 i 16V	66	HEE		01/97 > 11/99	K20PR-U11	3121	D14	1.1	K20TT	IK20	IO4	VK20	4
1.5 i 16V	66	HEE		08/94 >	K20PR-U11	3121	D14	1.1	K20TT	IK20	IO4	VK20	4
1.6 GTi	77	HD-E		03/93 > 11/99	K20TNR-S	-	D104	1.0	K20TT	IK20	IO4	VK20	4
CHARADE (03-)													
1.0	51	1KR-FE		03/03 >	K16HR-U11	3482	-	1.1	KH16TT	IKH16	IO3	VKH16	3
1.0 (L251S)	43	EJ-VE		03/03 >	K16TNR-S9	3329	-	0.9	K16TT	IK16	IO3	VK16	4
CHARADE (11-)													
1.33 16V	73	1NRFE(99) - E5		05/11 >	SC20HR11	3444	S48	1.1	-	-	-	VCH20	4
CHARMANT													
1.3 (A35)	48	4K		11/81 > 07/87	W16EXR-U	3210	D9	0.8	W16TT	IW16	IO5	VW16	4
1.6 (A45)	55	2T		12/81 > 08/83	W16EXR-U	3210	D9	0.8	W16TT	IW16	IO5	VW16	4
1.6 (A60)	57	4A		09/85 > 07/87	W16EXR-U	3210	D9	0.8	W16TT	IW16	IO5	VW16	4
1.6 (A60)	60	4A		05/86 > 07/87	W16EXR-U	3210	D9	0.8	W16TT	IW16	IO5	VW16	4
1.6 (A60)	61	4A		08/83 > 07/87	W16EXR-U	3210	D9	0.8	W16TT	IW16	IO5	VW16	4
COPEN													
0.7	47	JB-DET		09/03 > 02/06	VK20Y	5620	V20	0.8	-	-	-	VK20Y	4
0.7 (L880)	50	JB-DET		09/03 > 02/06	VK20Y	5620	V20	0.8	-	-	-	VK20Y	4
1.3	64	K3-VE		03/06 >	K20R-U11	3139	D33	1.1	K20TT	IK20	IO4	VK20	4
CUORE (80-85)													
0.5 (L55)	20	AB 30		10/80 > 09/85	W20EXR-U	3211	D26	0.8	W20TT	IW20	IO6	VW20T	2

(*) Срок службы ограничен по сравнению с оригинальным изделием для указанного применения. Подробную информацию см. стр 8

	KW				СТАНДАРТНЫЕ				ВАРИАНТ ЗАМЕНЫ				QTY
							4				4		
DAIHATSU <i>продолжение</i>													
0.6 (L60)	22	AD 10		08/82 > 09/85	W20EXR-U	3211	D26	0.8	W20TT	IW20	I06	VW20T	2
CUORE (85-90)													
0.8 (L80)	29	ED 10		11/89 > 12/90	W20EXR-U	3211	D26	0.8	W20TT	IW20	I06	VW20T	3
0.8 (L80)	32	ED 10		09/85 > 06/90	W20EXR-U	3211	D26	0.8	W20TT	IW20	I06	VW20T	3
0.8 4WD (L81)	32	ED 10		09/86 > 10/88	W20EXR-U	3211	D26	0.8	W20TT	IW20	I06	VW20T	3
CUORE (90-98)													
0.8	30	ED 10 K		10/90 > 12/94	W20EXR-U	3211	D26	0.8	W20TT	IW20	I06	VW20T	3
0.8	32	ED 20		01/95 > 11/96	W16EXR-U11	3032	D86	1.1	W16TT	IW16	I05	VW16	3
0.8	31	EF-EL		11/96 > 10/98	W20EXR-U	3211	D26	0.8	W20TT	IW20	I06	VW20T	3
CUORE (98-03)													
1.0 i (L701)	41	EJDE		10/98 > 05/03	K16PR-U11	3130	D21	1.1	K16TT	IK16	I03	VK16	3
CUORE (03-)													
1.0	43	EJ-VE		05/03 > 08/07	K16TNR-S9	3329	-	0.9	K16TT	IK16	I03	VK16	3
CUORE (07-)													
1.0	51	1KR-FE		04/07 >	SK20HR11	3421	S33	1.1	-	IKH20*	I44	VKH20	3
EXTOL													
1.3	63	K3-VE		07/00 > 11/04	W20EXR-U	3211	D26	0.8	W20TT	IW20	I06	VW20T	4
FEROZA Hard Top													
1.6 16V	63	HD-C		10/88 > 12/97	K20PR-U11	3121	D14	1.1	K20TT	IK20	I04	VK20	4
1.6 i 16V	70	HD-E(95)		10/88 > 12/97	K20PR-U11	3121	D14	1.1	K20TT	IK20	I04	VK20	4
FEROZA Soft Top													
1.6 16V	63	HD-C		10/88 > 12/97	K20PR-U11	3121	D14	1.1	K20TT	IK20	I04	VK20	4
1.6 i 16V	70	HD-E(95)		10/88 > 12/97	K20PR-U11	3121	D14	1.1	K20TT	IK20	I04	VK20	4
GRAN MOVE													
1.5 16V (G303)	66	HEE		10/96 > 07/98	K20PR-U11	3121	D14	1.1	K20TT	IK20	I04	VK20	4
1.6 16V (G301)	67	HD-EP		05/98 > 07/02	K20PR-U11	3121	D14	1.1	K20TT	IK20	I04	VK20	4
HIJET (83-90)													
0.8	29	CD		06/86 > 12/89	W16EXR-U	3210	D9	0.8	W16TT	IW16	I05	VW16	3
0.8	29	CD		07/86 > 10/90	W16EXR-U	3210	D9	0.8	W16TT	IW16	I05	VW16	3
1.0	33	CB		06/86 > 12/89	W16EXR-U	3210	D9	0.8	W16TT	IW16	I05	VW16	3
1.0 4x4	33	CB		07/86 > 10/90	W16EXR-U	3210	D9	0.8	W16TT	IW16	I05	VW16	3
HIJET (92-)													
1.0	33	CB41		12/92 > 05/98	W16EXR-U	3210	D9	0.8	W16TT	IW16	I05	VW16	3
1.0 i	35	CB42		07/94 > 05/98	W16EXR-U11	3032	D86	1.1	W16TT	IW16	I05	VW16	3
1.3 i 16V	48	HCE		05/98 >	K20TNR-S	-	D104	1.0	K20TT	IK20	I04	VK20	4
HIJET (98-)													
1.3	48	HCE		06/98 >	K20PR-U11	3121	D14	1.1	K20TT	IK20	I04	VK20	4
1.3	52	HCE		06/98 >	K20PR-U11	3121	D14	1.1	K20TT	IK20	I04	VK20	4
1.3	55	HCE		06/98 > 10/99	K20PR-U11	3121	D14	1.1	K20TT	IK20	I04	VK20	4
MATERIA													
1.3	67	K3-VE(92)		10/06 >	SXU22PR9	3434	S37	0.9	-	IXU22*	I08	VXU22	4
1.5	76	3SZ-VE(103)		10/06 >	SXU22PR9	3434	S37	0.9	-	IXU22*	I08	VXU22	4
1.5 ECO 4WD	76	3SZ-VE(103)		10/06 >	SXU22PR9	3434	S37	0.9	-	IXU22*	I08	VXU22	4
MOVE (94-)													
0.8	31	ED 20		10/96 >	W16EXR-U11	3032	D86	1.1	W16TT	IW16	I05	VW16	3
1.0 i	41	EJDE		10/98 >	K16PR-U11	3130	D21	1.1	K16TT	IK16	I03	VK16	3
ROCKY													
2.0	65	3Y		02/85 > 08/91	W16EXR-U	3210	D9	0.8	W16TT	IW16	I05	VW16	4
2.2 4x4	67	4Y		09/91 > 04/93	W16EXR-U	3210	D9	0.8	W16TT	IW16	I05	VW16	4
SIRION (98-05)													
1.0	40	EJ-DE		04/98 > 10/00	K16PR-U11	3130	D21	1.1	K16TT	IK16	I03	VK16	3
1.0 i	43	EJ-VE		09/00 > 01/05	K16TNR-S9	3329	-	0.9	K16TT	IK16	I03	VK16	3
1.0 i (M100)	41	EJ-DE		04/98 > 09/00	K16PR-U11	3130	D21	1.1	K16TT	IK16	I03	VK16	3
1.0 i 4WD	41	EJ-DE		04/99 > 09/00	K16PR-U11	3130	D21	1.1	K16TT	IK16	I03	VK16	3
1.0 i 4WD	43	EJ-VE		09/00 > 01/05	K16TNR-S9	3329	-	0.9	K16TT	IK16	I03	VK16	3
1.3 Sport	75	K3-VE/102e2		08/00 > 01/05	K20BR-S10	3330	-	1.0	K20TT	IK20	I04	VK20	4
1.3 Sport 4WD	75	K3-VE2		08/00 > 01/05	K20PBR-S10	5061	D76	1.0	K20TT	IK20	I04	VK20	4
SIRION (05-)													
1.0	51	1KR-FE		01/05 >	SK20HR11	3421	S33	1.1	-	IKH20*	I44	VKH20	3
1.0 DWT 4WD	51	1KR-FE		04/05 >	SK20HR11	3421	S33	1.1	-	IKH20*	I44	VKH20	3
1.3	64	K3-VE		01/05 > 06/07	K20R-U11	3139	D33	1.1	K20TT	IK20	I04	VK20	4
1.3	67	K3-VE		03/08 >	XU22PR9	3448	-	0.9	XU22TT	IXU22	I08	VXU22	4
1.3 4WD	64	K3-VE		04/05 >	K20R-U11	3139	D33	1.1	K20TT	IK20	I04	VK20	4
1.3 4WD	67	K3-VE		03/08 >	XU22PR9	3448	-	0.9	XU22TT	IXU22	I08	VXU22	4
1.5	76	3SZ-VE		03/08 >	XU22PR9	3448	-	0.9	XU22TT	IXU22	I08	VXU22	4
1.5 4WD	76	3SZ-VE		05/06 > 10/08	XU22PR9	3448	-	0.9	XU22TT	IXU22	I08	VXU22	4
TERIOS (97-)													
1.3	63	K3-VE		09/01 > 10/05	K20PBR-S10	5061	D76	1.0	K20TT	IK20	I04	VK20	4

(*) Срок службы ограничен по сравнению с оригинальным изделием для указанного применения. Подробную информацию см. стр 8

KW	KW	KW	KW	KW	СТАНДАРТНЫЕ				ВАРИАНТ ЗАМЕНЫ				QTY
					4	4	4	4	4	4	4	4	
DAIHATSU <i>продолжение</i>													
1.3 4WD	61	HE-EJ		10/97 > 10/00	K20TNR-S	-	D104	1.0	K20TT	IK20	IO4	VK20	4
1.3 4WD	63	K3-VE		10/00 > 10/05	K20PBR-S10	5061	D76	1.0	K20TT	IK20	IO4	VK20	4
TERIOS (05-)													
1.3 DWI 4x4	63	K3-VE		11/05 >	K20PBR-S10	5061	D76	1.0	K20TT	IK20	IO4	VK20	4
1.5	77	3SZ-VE		11/05 >	SXU22PR9	3434	S37	0.9	-	IXU22*	IO8	VXU22	4
1.5 4WD	77	3SZ-VE		05/06 >	SXU22PR9	3434	S37	0.9	-	IXU22*	IO8	VXU22	4
TREVIS													
1.0	43	EJ-VE/E4		06/06 >	K16TNR-S9	3329	-	0.9	K16TT	IK16	IO3	VK16	3
YRV													
1.0	43	EJ-VE		02/01 > 01/07	K16TNR-S9	3329	-	0.9	K16TT	IK16	IO3	VK16	3
1.3	64	K3-VE		02/01 >	K20PBR-S10	5061	D76	1.0	K20TT	IK20	IO4	VK20	4
1.3 4WD	64	K3-VE		02/01 >	K20BR-S10	3330	-	1.0	K20TT	IK20	IO4	VK20	4
1.3 GTi	95	K3-VT		07/02 > 01/07	PK20PTR-S9	3380	P80	0.9	K20TT*	IK20*	IO4	VK20	4
DAIMLER													
DAIMLER													
Double Six 6.0	229	8E		10/94 > 06/03	T22EP-U	5040	D163	0.8	-	IT22	I27	-	12
DE LOREAN													
DMC-12													
2.9	97	PRV28		01/81 > 12/83	IT20	5326	I26	1.1	-	IT20	I26	VT20	6
DODGE													
AVENGER													
2.0	115	ECN		06/07 > 11/10	KJ16CR-U11	3311	-	1.1	K16TT	IK16L	I57	VK20T	4
2.4	129	ED3		06/07 > 11/10	KJ16CR-U11	3311	-	1.1	K16TT	IK16L	I57	VK20T	4
2.7 Flex-Fuel	139	EER(P186)		06/07 > 11/10	ITL20	5350	I50	1.1	-	ITL20	I50	-	4
CALIBER													
1.8	110	EBA		06/06 > 05/11	IK16	5303	IO3	1.1	-	IK16	IO3	VK16	4
2.0	115	ECN		06/06 > 05/11	IK16	5303	IO3	1.1	-	IK16	IO3	VK16	4
2.4 Turbo	217	ED4(295)		12/07 > 05/11	KJ16CR-U11	3311	-	1.1	K16TT	IK16L	I57	VK20T	4
JOURNEY													
2.4	125	ED3		01/09 > 05/11	KJ16CR-U11	3311	-	1.1	K16TT	IK16L	I57	VK20T	4
2.4 ECO+	125	ED3(GPL)	LPG / GPL	03/09 > 05/11	KJ16CR-U11	3311	-	1.1	K16TT	IK16L	I57	VK20T	4
2.7 FLEXFUEL	136	EER(F186-E85)	Flexible fuel	01/09 > 05/11	ITL20	5350	I50	1.1	-	ITL20	I50	-	6
3.5	173	EGF		06/08 >	ITV20	5339	I39	1.1	-	ITV20	I39	-	6
3.5 AWD	173	EGF		06/08 >	ITV20	5339	I39	1.1	-	ITV20	I39	-	6
NITRO													
3.7 V6 4WD	151	EKG		06/07 > 05/11	KJ20CR-L11	3169	D106	1.1	K20TT	IK20L	I58	VK20	6
VIPER													
SRT-10	372			01/03 >	QJ16AR-U	3235	D143	0.8	-	-	-	-	10
SRT-10	372			11/03 >	QJ16AR-U	3235	D143	0.8	-	-	-	-	10
FERRARI													
208/308													
208 Turbo	162	F 106 D..		06/82 > 10/89	IW29	5318	I18	0.7	-	IW29	I18	-	8
308 GTB Qv	177	F 105 A..		09/82 > 06/85	IW24	5316	I16	0.7	-	IW24	I16	-	8
308 GTS Qv	177	F 105 A..		09/82 > 06/85	IW24	5316	I16	0.7	-	IW24	I16	-	8
328 GTS													
3.2	199	F 105 C..		09/85 > 09/89	IX24	5372	I72	0.8	-	IX24	I72	-	8
348 Spider													
3.4	235			03/93 > 12/95	IX24	5372	I72	0.8	-	IX24	I72	-	8
348 tb/GTB													
3.4	235	F 119 D 040		10/93 > 04/94	IX24	5372	I72	0.8	-	IX24	I72	-	8
3.4	221	F 119 F 000		02/90 > 10/93	IX24	5372	I72	0.8	-	IX24	I72	-	8
348 ts/GTS													
3.4	235	F 119 D 040		10/93 > 12/95	IX24	5372	I72	0.8	-	IX24	I72	-	8
3.4	221	F 119 F 000		08/90 > 10/93	IX24	5372	I72	0.8	-	IX24	I72	-	8
360 MODENA													
3.6	294	F 131 B40		02/00 > 03/05	IU24	5362	I62	0.9	-	IU24	I62	-	8
3.6 Challenge	305			05/01 > 03/05	IU24	5362	I62	0.9	-	IU24	I62	-	8
3.6 Challenge Stradale	313			05/03 > 03/05	IU24	5362	I62	0.9	-	IU24	I62	-	8
3.6 Modena	294	F 131 B40		03/99 > 03/05	IU24	5362	I62	0.9	-	IU24	I62	-	8
3.6 Modena	316	F 131 B44		01/02 > 03/05	IU24	5362	I62	0.9	-	IU24	I62	-	8
412 i													
4.9	250	F 101 E..		04/85 > 12/88	IW24	5316	I16	0.7	-	IW24	I16	-	12
456 GT													
5.5	325			01/93 >	IXU27	5337	I37	0.9	-	IXU27	I37	-	8
456 GT/GTA													
5.5 (F116)	325	F 116 B 00		01/93 > 06/04	IXU27	5337	I37	0.9	-	IXU27	I37	-	8
512 M													
5.0	324	F 110 HB		11/94 > 08/96	IX27	5373	I73	0.8	-	IX27	I73	-	12

(*) Срок службы ограничен по сравнению с оригинальным изделием для указанного применения. Подробную информацию см. стр 8

KW	KW	KW	KW	KW	СТАНДАРТНЫЕ				ВАРИАНТ ЗАМЕНЫ				QTY
					STANDARD	4 PACK	4 PACK	4 PACK	STANDARD	4 PACK	4 PACK	4 PACK	
FERRARI <i>продолжение</i>													
512 TR													
5.0	315	F 113 D 00/40		01/92 > 10/94	IXU27	5337	I37	0.9	-	IXU27	I37	-	12
550 BARCHETTA													
5.5	357	F 133		10/00 > 01/05	IXU27	5337	I37	0.9	-	IXU27	I37	-	12
550 MARANELLO													
550	357	F 133		09/96 >	IXU27	5337	I37	0.9	-	IXU27	I37	-	12
575 M	380			04/02 >	IXU27	5337	I37	0.9	-	IXU27	I37	-	12
599 GTB/GTO													
6.0 GTB	456			06/06 >	IU24	5362	I62	0.9	-	IU24	I62	-	12
6.0 GTO	489			04/10 >	IU24	5362	I62	0.9	-	IU24	I62	-	12
6.0 GTO	493			04/10 >	IU24	5362	I62	0.9	-	IU24	I62	-	12
612 SCAGLIETTI													
5.7	384			09/04 > 12/10	IXU27	5337	I37	0.9	-	IXU27	I37	-	12
5.7	397			04/04 >	IXU27	5337	I37	0.9	-	IXU27	I37	-	12
5.7	397	F 118 B 42		04/04 > 06/11	IXU27	5337	I37	0.9	-	IXU27	I37	-	12
ENZO FERRARI													
6.0	485	F 140 B49		09/03 >	IU24	5362	I62	0.9	-	IU24	I62	-	12
F40													
3.0	352	F 120 A		02/88 > 06/92	U24ES-N	4196	-	0.8	-	IU24	I62	-	8
F50													
4.7	383	F 130 B12		05/95 > 10/97	IU22	5361	I61	0.9	-	IU22	I61	-	12
F355 BERLINETTA													
3.5	280	F 129B/40		05/94 > 03/99	IU22	5361	I61	0.9	-	IU22	I61	-	8
F355 GTS													
3.5 Spider	280	F 129B/40		07/94 > 03/99	IU22	5361	I61	0.9	-	IU22	I61	-	8
F430													
4.3	357			03/08 > 12/09	IU24	5362	I62	0.9	-	IU24	I62	-	8
4.3	372			09/07 > 12/09	IU24	5362	I62	0.9	-	IU24	I62	-	8
4.3	360	F 131 B43		03/05 > 12/09	IU24	5362	I62	0.9	-	IU24	I62	-	8
4.3	375	F 131 B47		09/07 > 12/09	IU24	5362	I62	0.9	-	IU24	I62	-	8
F430 Spider													
4.3	357			03/08 > 12/09	IU24	5362	I62	0.9	-	IU24	I62	-	8
4.3	372			09/07 > 12/09	IU24	5362	I62	0.9	-	IU24	I62	-	8
4.3	360	F 131 B43		05/05 > 12/09	IU24	5362	I62	0.9	-	IU24	I62	-	8
4.3	376	F 131 B47		04/07 > 12/09	IU24	5362	I62	0.9	-	IU24	I62	-	8
MONDIAL													
3.4 T	221	F 119 D		01/89 > 12/93	IX24	5372	I72	0.8	-	IX24	I72	-	8
3.4 T	221	F 119 D		03/89 > 12/93	IX24	5372	I72	0.8	-	IX24	I72	-	8
8 Quattrovalvole	177	F 105 A..		03/84 > 07/87	IW24	5316	I16	0.7	-	IW24	I16	-	8
8 Quattrovalvole	177	F 105 A..		10/82 > 07/87	IW24	5316	I16	0.7	-	IW24	I16	-	8
TESTAROSSA													
5.0	287	F 113 A..		05/84 > 12/91	IX24	5372	I72	0.8	-	IX24	I72	-	12
5.0	272	F 113 B..		08/86 > 10/91	IX24	5372	I72	0.8	-	IX24	I72	-	12
FIAT													
126													
600	17	126 A.000		09/72 > 06/77	W22FPR-U	4022	-	0.7	-	IWF22	I79	-	2
650	17	126 A1.048		07/77 > 09/87	W20FP-U	3068	D18	0.7	WF20TT	IWF20	I78	-	2
650	18	126 A1.048		07/81 > 12/87	W22EP-U	3085	D27	0.8	W22TT	IW22	I07	VW22	2
650	22	141 A.000		01/83 > 06/96	W20EPR-U	3047	D2	0.8	W20TT	IW20	I06	VW20	2
700	19	126 A2.048		09/87 > 12/93	W20EPR-U	3047	D2	0.8	W20TT	IW20	I06	VW20	2
127													
0.9	29	100 GL.048		06/71 > 05/83	W20EPR-U	3047	D2	0.8	W20TT	IW20	I06	VW20	4
0.9	33	127GL.000		06/71 > 05/83	W20EPR-U	3047	D2	0.8	W20TT	IW20	I06	VW20	4
1.0	37	127 A.000		04/77 > 06/81	IW20	5306	I06	1.1	-	IW20	I06	VW20	4
1.0	37	127A.000		01/86 > 12/86	W20EPR-U	3047	D2	0.8	W20TT	IW20	I06	VW20	4
1.0 Sport	51	127A1.000		07/78 > 02/82	W20EPR-U	3047	D2	0.8	W20TT	IW20	I06	VW20	4
1.3 Sport	55	127A3.000		12/81 > 05/83	W20EPR-U	3047	D2	0.8	W20TT	IW20	I06	VW20	4
128													
1.1	33	128A.000		02/75 > 09/81	W20EPR-U	3047	D2	0.8	W20TT	IW20	I06	VW20	4
1.1	40	128A.000		03/69 > 08/81	W20EPR-U	3047	D2	0.8	W20TT	IW20	I06	VW20	4
1.1 (AC 5)	48	128A.000		08/75 > 02/81	W20EPR-U	3047	D2	0.8	W20TT	IW20	I06	VW20	4
1.1 (AF)	33	128A.000		07/77 > 07/79	W20EPR-U	3047	D2	0.8	W20TT	IW20	I06	VW20	4
1.1 (AF)	40	128A.000		07/77 > 07/79	W20EPR-U	3047	D2	0.8	W20TT	IW20	I06	VW20	4
1.3 (AC)	55	128A1.000		03/72 > 12/79	W20EPR-U	3047	D2	0.8	W20TT	IW20	I06	VW20	4
1.3 Berlinetta (AC)	54	128A1.000		06/75 > 12/79	W20EPR-U	3047	D2	0.8	W20TT	IW20	I06	VW20	4
131													
1.3 Mirafiori	40	131A.000		09/77 > 09/81	W20EPR-U	3047	D2	0.8	W20TT	IW20	I06	VW20	4
1.3 Mirafiori	48	131B.000		03/78 > 02/81	W20EPR-U	3047	D2	0.8	W20TT	IW20	I06	VW20	4

(*) Срок службы ограничен по сравнению с оригинальным изделием для указанного применения. Подробную информацию см. стр 8

KW	KW	KW	KW	KW	СТАНДАРТНЫЕ				ВАРИАНТ ЗАМЕНЫ				QTY
					4	4	4	4	4	4	4	4	
FIAT продолжение													
1.3 Mirafiori (AF)	48	131A.000		09/77 > 02/81	W20EPR-U	3047	D2	0.8	W20TT	IW20	IO6	VW20	4
1.3 Super Mirafiori	57	131B.000		03/78 > 12/80	W20EPR-U	3047	D2	0.8	W20TT	IW20	IO6	VW20	4
1.4 Mirafiori	51	131C1.000		11/80 > 01/84	W20EPR-U	3047	D2	0.8	W20TT	IW20	IO6	VW20	4
1.4 Super Mirafiori	55	131C1.000		04/81 > 01/82	W20EPR-U	3047	D2	0.8	W20TT	IW20	IO6	VW20	4
1.6	63	131A1.000		11/80 > 04/85	W20EPR-U	3047	D2	0.8	W20TT	IW20	IO6	VW20	4
1.6	63	131A1.000, 131B1.000		11/76 > 02/81	W20EPR-U	3047	D2	0.8	W20TT	IW20	IO6	VW20	4
1.6 (S)	55	131A1.000		09/77 > 09/81	W20EPR-U	3047	D2	0.8	W20TT	IW20	IO6	VW20	4
1.6 CL (AF1)	55	131A1.000		09/77 > 12/78	W20EPR-U	3047	D2	0.8	W20TT	IW20	IO6	VW20	4
1.6 Super	71	131A1.000, 131B1.000		03/78 > 02/81	W20EPR-U	3047	D2	0.8	W20TT	IW20	IO6	VW20	4
1.6 Super Mirafiori (A)	72	131 B1.000		03/79 > 07/80	IW20	5306	IO6	1.1	-	IW20	IO6	VW20	4
2.0 Super	83	131C4.000		01/81 > 01/82	W20EPR-U	3047	D2	0.8	W20TT	IW20	IO6	VW20	4
132													
1.6	65	132C.000		05/77 > 08/81	W20EPR-U	3047	D2	0.8	W20TT	IW20	IO6	VW20	4
1.6	66	132C.000		03/77 > 12/81	W20EPR-U	3047	D2	0.8	W20TT	IW20	IO6	VW20	4
1.6	72	132C.000		04/77 > 08/81	W20EPR-U	3047	D2	0.8	W20TT	IW20	IO6	VW20	4
2.0	82	132C2.000		05/77 > 06/81	W20EPR-U	3047	D2	0.8	W20TT	IW20	IO6	VW20	4
2.0 GLS	84	132C2.000		01/76 > 12/76	W20EPR-U	3047	D2	0.8	W20TT	IW20	IO6	VW20	4
2.0 i.e.	90	132C2.000, 132DB.2A0		01/80 > 08/81	W20EPR-U	3047	D2	0.8	W20TT	IW20	IO6	VW20	4
500 (57-76)													
0.5	13	110 F.000; 120.000		01/65 > 12/75	W20FSR-U	6053	-	0.7	WF20TT	IWF20	I78	-	2
500 (07-)													
1.2	51	169 A4.000		10/07 >	XU22EPR-U	3179	-	0.9	XU22TT	IXU22	IO8	VXU22	4
1.2 LPG	51	169 A4.000		12/10 >	VXU22	5608	V08	0.9	-	IXU22*	IO8	VXU22	4
1.4	74	169 A3.000		10/07 >	XU22EPR-U	3179	-	0.9	XU22TT	IXU22	IO8	VXU22	4
1.4 Abarth	99	312 A1.000		08/08 >	IXU27	5337	I37	0.9	-	IXU27	I37	-	4
1.4 Abarth	118	312 A1.000		08/08 >	IXU27	5337	I37	0.9	-	IXU27	I37	-	4
1.4 Abarth	140	312 A1.000		08/08 >	IXU27	5337	I37	0.9	-	IXU27	I37	-	4
1.4 Abarth	103	312 A3.000		05/10 >	IXU27	5337	I37	0.9	-	IXU27	I37	-	4
1.4 Abarth	132	312 A3.000		08/08 >	IXU27	5337	I37	0.9	-	IXU27	I37	-	4
500 C (09-)													
1.2	51	169 A4.000		09/09 >	XU22EPR-U	3179	-	0.9	XU22TT	IXU22	IO8	VXU22	4
1.4	74	169 A3.000		09/09 >	XU22EPR-U	3179	-	0.9	XU22TT	IXU22	IO8	VXU22	4
1.4 Abarth	118	312 A1.000		05/11 >	IXU27	5337	I37	0.9	-	IXU27	I37	-	4
1.4 Abarth	103	312 A3.000		09/09 >	IXU27	5337	I37	0.9	-	IXU27	I37	-	4
500L													
1.4	70	843 A1.000		09/12 >	XU22EPR-U	3179	-	0.9	XU22TT	IXU22	IO8	VXU22	4
900 T/E Panorama													
0.9	26	100 GF 000		01/78 > 12/81	W20EPR-U	3047	D2	0.8	W20TT	IW20	IO6	VW20	4
900 T/E Pulmino													
0.9	26	100 GF 000		01/78 > 12/81	W20EPR-U	3047	D2	0.8	W20TT	IW20	IO6	VW20	4
ARGENTA													
1600	72	132 D.000		04/81 > 12/85	W20EPR-U	3047	D2	0.8	W20TT	IW20	IO6	VW20	4
1600 i.e.	66	132D3.000		04/81 > 12/85	W20EPR-U	3047	D2	0.8	W20TT	IW20	IO6	VW20	4
2000	83	132 C2.000		01/81 > 12/85	W20EPR-U	3047	D2	0.8	W20TT	IW20	IO6	VW20	4
2000 i.e.	90	132 C3.000		01/83 > 07/86	W20EPR-U	3047	D2	0.8	W20TT	IW20	IO6	VW20	4
2000 Volumex	99	132E		06/84 > 07/85	W20EPR-U	3047	D2	0.8	W20TT	IW20	IO6	VW20	4
BARCETTA													
1.8 16V	96	183 A1.000		04/95 > 05/05	K20TNR	3304	D112	1.0	K20TT	IK20	IO4	VK20	4
BRAVA (95-01)													
1.2 16V 80	60	182 B2.000		12/98 > 10/00	XU24EPR-U	3180	-	0.9	-	IXU24	IO9	VXU24	4
1.2 16V 80	59	188 A5.000		10/00 > 10/01	XU24EPR-U	3180	-	0.9	-	IXU24	IO9	VXU24	4
1.4 (182.BG)	55	182 A5.000		10/95 > 10/01	K20TNR	3304	D112	1.0	K20TT	IK20	IO4	VK20	4
1.4 12 V (182.BA)	59	182 A3.000		10/95 > 08/98	K20TNR	3304	D112	1.0	K20TT	IK20	IO4	VK20	4
1.6 16V (182.BB)	76	182 A4.000		02/96 > 10/01	K20TNR	3304	D112	1.0	K20TT	IK20	IO4	VK20	4
1.6 16V (182.BH)	66	182 A6.000		10/95 > 10/01	K20TNR	3304	D112	1.0	K20TT	IK20	IO4	VK20	4
1.6 16V (182.BU)	76	182B6.000(103)		01/99 > 12/02	K16PR-U	3191	D77	0.8	K16TT	IK16	IO3	VK16	4
1.8 GT 16V (182.BC)	83	182 A2.000		10/95 > 10/01	K20TNR	3304	D112	1.0	K20TT	IK20	IO4	VK20	4
BRAVO (95-02)													
1.2 16V 80	60	182 B2.000		12/98 > 10/00	XU24EPR-U	3180	-	0.9	-	IXU24	IO9	VXU24	4
1.2 16V 80	59	188 A5.000		10/00 > 10/01	XU24EPR-U	3180	-	0.9	-	IXU24	IO9	VXU24	4
1.4 (182.AA)	59	182 A3.000		10/95 > 10/01	K20TNR	3304	D112	1.0	K20TT	IK20	IO4	VK20	4
1.4 (182.AG)	55	182 A5.000		10/95 > 10/01	K20TNR	3304	D112	1.0	K20TT	IK20	IO4	VK20	4
1.6 16V (182.AB)	76	182 A4.000		03/96 > 10/01	K20TNR	3304	D112	1.0	K20TT	IK20	IO4	VK20	4
1.6 16V (182.AH)	66	182 A6.000		10/95 > 10/01	K20TNR	3304	D112	1.0	K20TT	IK20	IO4	VK20	4
1.8 GT (182.AC)	83	182 A2.000		10/95 > 10/01	K20TNR	3304	D112	1.0	K20TT	IK20	IO4	VK20	4
2.0 HGT 20V (182.AD)	108	182 A1.000		10/95 > 07/98	K20TNR	3304	D112	1.0	K20TT	IK20	IO4	VK20	5
2.0 HGT 20V (182.AQ)	113	182 B7.000		07/98 > 08/00	K20TNR	3304	D112	1.0	K20TT	IK20	IO4	VK20	5











(*) Срок службы ограничен по сравнению с оригинальным изделием для указанного применения. Подробную информацию см. стр 8

KW	KW	KW	KW	KW	СТАНДАРТНЫЕ				ВАРИАНТ ЗАМЕНЫ				QTY
					4	4	4	4	4	4	4	4	
FIAT продолжение													
BRAVO (06-)													
1.4	66	192 B2.000		04/07 >	XU22EPR-U	3179	-	0.9	XU22TT	IXU22	I08	VXU22	4
1.4 16V	103	198 A7.000		03/08 >	IXU27	5337	I37	0.9	-	IXU27	I37	-	4
1.4 LPG	66	192 B2.000		11/09 >	VXU22	5608	V08	0.9	-	IXU22*	I08	VXU22	4
1.4 T-Jet	110	198 A1.000		09/07 >	IXU27	5337	I37	0.9	-	IXU27	I37	-	4
1.4 T-Jet	112	198 A1.000		06/11 >	IXU27	5337	I37	0.9	-	IXU27	I37	-	4
1.4 T-Jet	88	198 A4.000	Sportive driving	09/07 >	IXU27	5337	I37	0.9	-	IXU27	I37	-	4
1.4 T-Jet	88	198 A4.000	City driving	09/07 >	XU22EPR-U	3179	-	0.9	XU22TT	IXU22	I08	VXU22	4
CINQUECENTO													
0.7 (170AA)	23	170 A.000		12/91 > 01/96	W20EPR-U	3047	D2	0.8	W20TT	IW20	I06	VW20	2
0.7 i (170AD)	22	170 A.046		07/94 > 01/98	W20EPR-U	3047	D2	0.8	W20TT	IW20	I06	VW20	2
0.9 (170AB)	30	170 A1.000		07/91 > 12/93	W20EPR-U	3047	D2	0.8	W20TT	IW20	I06	VW20	4
0.9 i.e. (170AC)	30	170 A1.046		07/91 > 12/93	W20EPR-U	3047	D2	0.8	W20TT	IW20	I06	VW20	4
0.9 i.e. S (170AF, 170CF)	29	1170 A1.046		07/91 > 07/99	W20EPR-U	3047	D2	0.8	W20TT	IW20	I06	VW20	4
1.1 Sporting (170AH)	40	176 B2.000		10/94 > 01/98	K20TNR	3304	D112	1.0	K20TT	IK20	I04	VK20	4
COUPE													
1.8 16V	96	183 A1.000		03/96 > 08/00	K20TNR	3304	D112	1.0	K20TT	IK20	I04	VK20	4
2.0 16V	102	836 A3.000		11/93 > 08/96	W22EPR-U	3088	D19	0.8	W22TT	IW22	I07	VW22	4
2.0 16V Turbo	140	175 A1.000		11/93 > 08/96	W22EPB	5066	D165	0.85	W22TT	IW22	I07	VW22	4
2.0 20V	108	182 A1.000		08/96 > 04/98	K20TNR	3304	D112	1.0	K20TT	IK20	I04	VK20	5
2.0 20V	113	182B3.000		04/98 > 08/00	K20TNR	3304	D112	1.0	K20TT	IK20	I04	VK20	5
2.0 20V Turbo	162	175 A3.000		08/96 > 08/00	K20PSR-B8	3431	D168	0.8	-	IK20	I04	VK20	5
CROMA (85-96)													
1600	61	154A.000, 154A.048		12/85 > 12/90	W22EPR-U	3088	D19	0.8	W22TT	IW22	I07	VW22	4
2000 16V	101	154 E1.000		08/92 > 08/96	W22EPR-U	3088	D19	0.8	W22TT	IW22	I07	VW22	4
2000 CHT	74			01/91 > 09/92	W22EPR-U	3088	D19	0.8	W22TT	IW22	I07	VW22	4
2000 CHT (154.AC)	66	154 A1.000		12/85 > 02/89	W22EPR-U	3088	D19	0.8	W22TT	IW22	I07	VW22	4
2000 i.e. (154.AD)	88	834B.000		03/87 > 12/90	W22EPR-U	3088	D19	0.8	W22TT	IW22	I07	VW22	4
2000 i.e. (154.AM)	83	154C		03/86 > 09/90	W22EPR-U	3088	D19	0.8	W22TT	IW22	I07	VW22	4
2000 i.e. (154.AM, 154.LM)	85	154 C3.046		01/91 > 12/93	W22EPR-U	3088	D19	0.8	W22TT	IW22	I07	VW22	4
2000 i.e. Turbo	111	834 C.146		11/86 > 11/88	W20EPBR-S	5067	D1	0.85	W20TT	IW20	I06	VW20	4
2000 i.e. Turbo (154.AM)	114	154A2.000		12/85 > 06/90	W22EPR-U	3088	D19	0.8	W22TT	IW22	I07	VW22	4
2000 i.e. Turbo (154.AM, 154.LM)	110	154 C4.046		06/87 > 08/96	W20EPBR-S	5067	D1	0.85	W20TT	IW20	I06	VW20	4
2500 V6	119	834G.000		06/93 > 08/96	W22EPR-U	3088	D19	0.8	W22TT	IW22	I07	VW22	6
CROMA (05-)													
1.8 16V	103	939 A4.000		12/05 >	KJ16CR-L11	3132	D35	1.1	K16TT	IK16L	I57	VK16	4
2.2 16V	108	194A1.000		06/05 > 01/11	PT16VR13	5068	P16	1.3	TV16TT*	ITV16*	I38	-	4
DOBLO (01-)													
1.2 (223AXA1A)	48	223A5.000		03/01 > 01/04	K16PR-U	3191	D77	0.8	K16TT	IK16	I03	VK16	4
1.2 (223ZX1A)	48	223A5.000		03/01 > 01/04	K16PR-U	3191	D77	0.8	K16TT	IK16	I03	VK16	4
1.4	57	350 A1.000		10/05 >	XU22EPR-U	3179	-	0.9	XU22TT	IXU22	I08	VXU22	4
1.6 16V (223AXD1A)	76	182B6.000(103)		10/01 > 12/05	K16PR-U	3191	D77	0.8	K16TT	IK16	I03	VK16	4
1.6 16V (223XD1A)	76	182B6.000(103)		10/01 > 12/03	K16PR-U	3191	D77	0.8	K16TT	IK16	I03	VK16	4
1.6 Natural Power	76	182B6.000-GNV	Flexible fuel	01/04 > 12/05	K16PR-U	3191	D77	0.8	K16TT	IK16	I03	VK16	4
1.6 Natural Power	76	182B6.000-GNV	Flexible fuel	01/04 >	K20TNR	3304	D112	1.0	K20TT	IK20	I04	VK20	4
1.6 Natural Power	76	182B6.000-GNV	Flexible fuel	01/06 >	K20TNR	3304	D112	1.0	K20TT	IK20	I04	VK20	4
DOBLO (09-)													
1.4	88	198 A4.000		10/11 >	XU22EPR-U	3179	-	0.9	XU22TT	IXU22	I08	VXU22	4
1.4	70	843 A1.000		02/10 >	XU22EPR-U	3179	-	0.9	XU22TT	IXU22	I08	VXU22	4
1.4	70	843 A1.000		04/10 >	XU22EPR-U	3179	-	0.9	XU22TT	IXU22	I08	VXU22	4
1.4 Natural Power	88	198 A4.000		02/10 >	XU22EPR-U	3179	-	0.9	XU22TT	IXU22	I08	VXU22	4
1.4 Natural Power	88	198 A4.000		06/10 >	XU22EPR-U	3179	-	0.9	XU22TT	IXU22	I08	VXU22	4
DUCATO (82-90)													
1.8	49	169B		01/82 > 10/88	W20EPR-U	3047	D2	0.8	W20TT	IW20	I06	VW20	4
1.8	51	169B		06/85 > 12/88	W20EPR-U	3047	D2	0.8	W20TT	IW20	I06	VW20	4
2.0	55	170 B		01/86 > 08/90	W20EP-U	3043	D4	0.8	W20TT	IW20	I06	VW20	4
2.0	55	170 B		07/85 > 08/90	W20EP-U	3043	D4	0.8	W20TT	IW20	I06	VW20	4
2.0	62	170D-U8		07/90 > 08/90	W16EPR-U	3021	D6	0.8	W16TT	IW16	I05	VW16	4
2.0	58	XN 1T		01/82 > 08/90	W20EPR-U	3047	D2	0.8	W20TT	IW20	I06	VW20	4
2.0	58	XN 1T		07/82 > 05/85	W20EPR-U	3047	D2	0.8	W20TT	IW20	I06	VW20	4
DUCATO (89-94)													
2.0	62	170B, 170D-U8		07/90 > 03/94	W16EPR-U	3021	D6	0.8	W16TT	IW16	I05	VW16	4
2.0	62	170D-U8		07/90 > 03/94	W16EPR-U	3021	D6	0.8	W16TT	IW16	I05	VW16	4
2.0 4x4	63	170D-U8		06/90 > 05/94	W16EPR-U	3021	D6	0.8	W16TT	IW16	I05	VW16	4
DUCATO (94-02)													
2.0	80	RFW		03/94 > 04/02	Q20PR-U	3007	D12	0.8	Q20TT	IQ20	I02	VQ20	4
2.0	80	RFW		06/98 > 04/02	Q20PR-U	3007	D12	0.8	Q20TT	IQ20	I02	VQ20	4
2.0	74	XU102CU(R5B) - W2		06/94 > 12/95	K20PR-U	3145	D22	0.8	K20TT	IK20	I04	VK20	4

(*) Срок службы ограничен по сравнению с оригинальным изделием для указанного применения. Подробную информацию см. стр 8

KW	KW	KW	KW	KW	СТАНДАРТНЫЕ				ВАРИАНТ ЗАМЕНЫ				QTY
					4	4	4	4	4	4	4	4	
FIAT продолжение													
2.0 4x4	80	RFW		11/94 > 11/01	Q20PR-U	3007	D12	0.8	Q20TT	IQ20	IO2	VQ20	4
2.0 Panorama/Combinato	80	RFW		03/94 > 04/02	Q20PR-U	3007	D12	0.8	Q20TT	IQ20	IO2	VQ20	4
DUCATO (02-)													
2.0	81	RFL		04/02 > 06/06	K20PR-U	3145	D22	0.8	K20TT	IK20	IO4	VK20	4
2.0 4x4	81	RFL		05/02 > 07/06	K20PR-U	3145	D22	0.8	K20TT	IK20	IO4	VK20	4
2.0 Bipower	81	RFL(GPL)	Flexible fuel	11/02 > 06/06	K20PR-U	3145	D22	0.8	K20TT	IK20	IO4	VK20	4
DUNA (87-91)													
60 1.1	43	146 A6.000		01/87 > 12/91	W20EPR-U	3047	D2	0.8	W20TT	IW20	IO6	VW20	4
60 1.1	43	146A6.000		01/87 > 12/91	W20EPR-U	3047	D2	0.8	W20TT	IW20	IO6	VW20	4
70 1.3	49	146 A5.000		01/87 > 12/91	W20EPR-U	3047	D2	0.8	W20TT	IW20	IO6	VW20	4
70 1.3	49	146A5.000		01/87 > 12/91	W20EPR-U	3047	D2	0.8	W20TT	IW20	IO6	VW20	4
ELBA													
1.6	69	146D6.000		01/94 > 12/96	Q22PR-U	3010	D23	0.8	-	IQ22	I13	VQ22	4
FIORINO (77-88)													
1.0	37			10/82 > 10/87	W20EPR-U	3047	D2	0.8	W20TT	IW20	IO6	VW20	4
1.0	37	127 A.000		01/80 > 12/87	W20EPR-U	3047	D2	0.8	W20TT	IW20	IO6	VW20	4
1.0	41	156A.000		12/86 > 04/88	W20EPR-U	3047	D2	0.8	W20TT	IW20	IO6	VW20	4
1.1	41			09/87 > 12/88	W20EPR-U	3047	D2	0.8	W20TT	IW20	IO6	VW20	4
1.1 60	40	146 A9.000		11/86 > 04/88	W20EPR-U	3047	D2	0.8	W20TT	IW20	IO6	VW20	4
1.3	49	146 A5.000		12/87 > 08/93	W20EPR-U	3047	D2	0.8	W20TT	IW20	IO6	VW20	4
1.5	55	149 C1.000		01/88 > 08/93	W22EPR-U	3088	D19	0.8	W22TT	IW22	IO7	VW22	4
1050	37	127 A.000		01/80 > 12/87	IW20	5306	IO6	1.1	-	IW20	IO6	VW20	4
900	33	127GL.000		10/77 > 12/84	W20EPR-U	3047	D2	0.8	W20TT	IW20	IO6	VW20	4
FIORINO (88-05)													
1.3	49	146A5.000		01/88 > 12/94	W20EPR-U	3047	D2	0.8	W20TT	IW20	IO6	VW20	4
1.4	49	146 D5.000		05/94 > 05/01	W20EPR-U	3047	D2	0.8	W20TT	IW20	IO6	VW20	4
1.5 IE	55	149 C1.000		01/88 > 10/92	W22EPR-U	3088	D19	0.8	W22TT	IW22	IO7	VW22	4
1.6	55	146 D6.000		01/94 > 05/01	W22EPR-U	3088	D19	0.8	W22TT	IW22	IO7	VW22	4
60 1.1	40	146 A9.000		05/88 > 12/93	W20EPR-U	3047	D2	0.8	W20TT	IW20	IO6	VW20	4
70 i.e. 1.4	49	146 D5.000		05/94 > 05/01	W20EPR-U	3047	D2	0.8	W20TT	IW20	IO6	VW20	4
75 i.e. 1.5	55	149 C1.000		05/88 > 12/93	W22EPR-U	3088	D19	0.8	W22TT	IW22	IO7	VW22	4
75 i.e. 1.6	55	146 D6.000		10/93 > 05/01	W22EPR-U	3088	D19	0.8	W22TT	IW22	IO7	VW22	4
FIORINO (07-)													
1.4	54	KFV		02/08 >	K20PR-U	3145	D22	0.8	K20TT	IK20	IO4	VK20	4
1.4 Natural Power	57	350 A1.000		10/09 >	XU22EPR-U	3179	-	0.9	XU22TT	IXU22	IO8	VXU22	4
FREEMONT													
3.6 V6 4x4	206	ERB		08/11 >	ITV20	5339	I39	1.1	-	ITV20	I39	-	6
GRANDE PUNTO													
1.2	51	169A4.000(69) - E5	Flexible fuel	09/10 > 12/11	VXU22	5608	V08	0.9	-	IXU22*	IO8	VXU22	4
1.2	48	199 A4.000		10/05 >	XU22EPR-U	3179	-	0.9	XU22TT	IXU22	IO8	VXU22	4
1.2 LPG	51	199 A4.000	Flexible fuel	07/08 >	VXU22	5608	V08	0.9	-	IXU22*	IO8	VXU22	4
1.4	55	199 A7.000		06/06 >	XU22EPR-U	3179	-	0.9	XU22TT	IXU22	IO8	VXU22	4
1.4	57	350 A1.000		04/08 >	XU22EPR-U	3179	-	0.9	XU22TT	IXU22	IO8	VXU22	4
1.4	57	350 A1.000		10/05 >	XU22EPR-U	3179	-	0.9	XU22TT	IXU22	IO8	VXU22	4
1.4 16V	112	198 A1.000		09/07 >	IXU27	5337	I37	0.9	-	IXU27	I37	-	4
1.4 16V	70	199 A6.000		10/05 >	XU22EPR-U	3179	-	0.9	XU22TT	IXU22	IO8	VXU22	4
1.4 Abarth	114	199 A8.000		12/07 >	IXU27	5337	I37	0.9	-	IXU27	I37	-	4
1.4 Abarth	132	199 A8.000; 955 A8.000		12/07 >	IXU27	5337	I37	0.9	-	IXU27	I37	-	4
1.4 Flex	63	310 A2.011		04/08 >	VXU22	5608	V08	0.9	-	IXU22*	IO8	VXU22	4
1.4 LPG	57	350 A1.000		03/09 >	VXU22	5608	V08	0.9	-	IXU22*	IO8	VXU22	4
1.4 LPG	57	350 A1.000		12/08 >	VXU22	5608	V08	0.9	-	IXU22*	IO8	VXU22	4
1.4 LPG	57	350 A1.000		12/08 > 12/11	VXU22	5608	V08	0.9	-	IXU22*	IO8	VXU22	4
1.4 Natural Power	57	350 A1.000		03/09 >	XU22EPR-U	3179	-	0.9	XU22TT	IXU22	IO8	VXU22	4
1.4 Natural Power	57	350 A1.000		07/08 >	XU22EPR-U	3179	-	0.9	XU22TT	IXU22	IO8	VXU22	4
1.4 T-Jet	88	198 A4.000	Sportive driving	09/07 >	IXU27	5337	I37	0.9	-	IXU27	I37	-	4
1.4 T-Jet	88	198 A4.000	City driving	09/07 >	XU22EPR-U	3179	-	0.9	XU22TT	IXU22	IO8	VXU22	4
IDEA													
1.2 16V	59	188 A5.000		01/04 >	XU24EPR-U	3180	-	0.9	-	IXU24	IO9	VXU24	4
1.4	66	192 B2.000		12/03 >	XU22EPR-U	3179	-	0.9	XU22TT	IXU22	IO8	VXU22	4
1.4	57	350 A1.000		10/05 >	XU22EPR-U	3179	-	0.9	XU22TT	IXU22	IO8	VXU22	4
1.4 16V	70	843 A1.000		01/04 >	XU22EPR-U	3179	-	0.9	XU22TT	IXU22	IO8	VXU22	4
1.4 LPG	57	350 A1.000		03/09 >	VXU22	5608	V08	0.9	-	IXU22*	IO8	VXU22	4
LINEA													
1.4	57	350 A1.000		06/07 >	XU22EPR-U	3179	-	0.9	XU22TT	IXU22	IO8	VXU22	4
1.4 T-Jet	112	198 A1.000		10/08 >	IXU27	5337	I37	0.9	-	IXU27	I37	-	4
1.4 T-Jet	88	198 A4.000	Sportive driving	09/07 >	IXU27	5337	I37	0.9	-	IXU27	I37	-	4
1.4 T-Jet	88	198 A4.000	City driving	09/07 >	XU22EPR-U	3179	-	0.9	XU22TT	IXU22	IO8	VXU22	4











(*) Срок службы ограничен по сравнению с оригинальным изделием для указанного применения. Подробную информацию см. стр 8

	KW				СТАНДАРТНЫЕ				ВАРИАНТ ЗАМЕНЫ				QTY
							4 ПАК				4 ПАК		
FIAT <i>продолжение</i>													
MAREA													
1.2 16V	60	182 B2.000		10/98 > 05/99	XU24EPR-U	3180	-	0.9	-	IXU24	I09	VXU24	4
1.2 16V	60	182B2.000		10/98 > 05/02	XU24EPR-U	3180	-	0.9	-	IXU24	I09	VXU24	4
1.4 80 12V	59	182 A3.000		09/96 > 05/02	K20TNR	3304	D112	1.0	K20TT	IK20	I04	VK20	4
1.6	76	182 B6.000		09/00 > 08/02	K16PR-U	3191	D77	0.8	K16TT	IK16	I03	VK16	4
1.6 100 16V	76	182 A4.000		09/96 > 05/02	K16PR-U	3191	D77	0.8	K16TT	IK16	I03	VK16	4
1.6 100 16V	76	182 A4.000		09/96 > 05/02	K20TNR	3304	D112	1.0	K20TT	IK20	I04	VK20	4
1.6 100 16V Bipower	76	185 A3.000		04/99 > 08/00	K20TNR	3304	D112	1.0	K20TT	IK20	I04	VK20	4
1.6 SX	72	182 B5.098		09/00 > 08/02	SK16R11	3324	S1	1.1	-	IK16*	I03	VK16	4
1.8 115 16V	83	182 A2.000		09/96 > 05/02	K20TNR	3304	D112	1.0	K20TT	IK20	I04	VK20	4
2.0 150 20V	108	182 A1.000		09/96 > 04/99	K20TNR	3304	D112	1.0	K20TT	IK20	I04	VK20	5
2.0 150 20V	110	185 A8.000		01/01 > 05/02	K20TNR	3304	D112	1.0	K20TT	IK20	I04	VK20	5
2.0 155 20V	113	182 B7.000		04/99 > 01/01	K20TNR	3304	D112	1.0	K20TT	IK20	I04	VK20	5
MULTIPLA													
1.6	76	182 B6.000		09/00 > 06/10	K16PR-U	3191	D77	0.8	K16TT	IK16	I03	VK16	4
1.6 100 16V (186AXA1A)	76	182 A4.000		04/99 > 06/10	K20TNR	3304	D112	1.0	K20TT	IK20	I04	VK20	4
1.6 16V Bipower (186AMB1A)	76	186A4.000		04/99 > 06/03	K16PR-U	3191	D77	0.8	K16TT	IK16	I03	VK16	4
1.6 16V Bipower (186AXC1A)	76	182 B6.000		10/01 > 06/10	K16PR-U	3191	D77	0.8	K16TT	IK16	I03	VK16	4
1.6 16V Blpower (186AMA1A)	70	186A3.000		04/99 > 06/03	K16PR-U	3191	D77	0.8	K16TT	IK16	I03	VK16	4
PALIO													
1.2	54	176 A8.000; 178 B5.000; 178 E2.000		06/98 >	K20TNR	3304	D112	1.0	K20TT	IK20	I04	VK20	4
1.2	59	188 A5.000		09/01 >	XU24EPR-U	3180	-	0.9	-	IXU24	I09	VXU24	4
1.2	53	188A5.000 - E2		07/01 > 09/02	XU24EPR-U	3180	-	0.9	-	IXU24	I09	VXU24	4
1.2 (178DX.G1A)	54	178 B5.000		04/96 > 02/01	K20PR-U	3145	D22	0.8	K20TT	IK20	I04	VK20	4
1.2 (178DYA1A)	44	188 A4.000		02/01 >	K16PR-U	3191	D77	0.8	K16TT	IK16	I03	VK16	4
1.2 Flexfuel	44	188A4.000 - E3		07/97 > 08/02	K16PR-U	3191	D77	0.8	K16TT	IK16	I03	VK16	4
1.2 LPG	44	188 A4.000		07/97 > 08/02	VK16	5603	V03	1.1	-	IK16*	I03	VK16	4
1.4	51	178 B2.000		04/96 >	K16PR-U	3191	D77	0.8	K16TT	IK16	I03	VK16	4
1.4	51	178 B2.000		07/97 > 08/01	K16PR-U	3191	D77	0.8	K16TT	IK16	I03	VK16	4
1.4 CAT	51	178 B2.016		04/96 >	K16PR-U	3191	D77	0.8	K16TT	IK16	I03	VK16	4
1.5	57			04/96 > 09/02	K22PR-U	3165	D148	0.8	-	IK22	I10	VK22	4
1.6 16V	74	178 B3.000		04/96 >	K20TNR	3304	D112	1.0	K20TT	IK20	I04	VK20	4
1.6 16V (178DX.D1A)	74	178 B3.000		07/97 > 02/01	K20TNR	3304	D112	1.0	K20TT	IK20	I04	VK20	4
1.6 16V (178DYC1A06)	76	182 B6.000		02/01 >	K16PR-U	3191	D77	0.8	K16TT	IK16	I03	VK16	4
PANDA (80-04)													
1.1	37	156 C.046		05/91 > 03/95	Q20PR-U	3007	D12	0.8	Q20TT	IQ20	I02	VQ20	4
1000	32	156 A2.100		01/86 > 02/92	Q20PR-U	3007	D12	0.8	Q20TT	IQ20	I02	VQ20	4
1000	32	156 A2.100		01/86 > 04/92	Q20PR-U	3007	D12	0.8	Q20TT	IQ20	I02	VQ20	4
1000	37	156 A3.000		01/85 > 12/92	Q20PR-U	3007	D12	0.8	Q20TT	IQ20	I02	VQ20	4
1000 4x4	32	156 A2.100		01/86 > 07/89	Q20PR-U	3007	D12	0.8	Q20TT	IQ20	I02	VQ20	4
1000 4x4	33	156 A2.246		05/86 > 12/91	Q20PR-U	3007	D12	0.8	Q20TT	IQ20	I02	VQ20	4
1000 4x4	37	156 A3.000		01/86 > 12/92	Q20PR-U	3007	D12	0.8	Q20TT	IQ20	I02	VQ20	4
1000 i.e	33	156 A2.246		08/92 > 02/04	Q20PR-U	3007	D12	0.8	Q20TT	IQ20	I02	VQ20	4
1000 i.e. CAT	33	156 A2.246		10/87 > 08/98	Q20PR-U	3007	D12	0.8	Q20TT	IQ20	I02	VQ20	4
1100	37	156 C.046		05/91 > 12/99	Q20PR-U	3007	D12	0.8	Q20TT	IQ20	I02	VQ20	4
1100	40	176 B2.000		02/95 > 09/03	K20TNR	3304	D112	1.0	K20TT	IK20	I04	VK20	4
1100 4x4	40	176 B2.000		02/95 > 07/04	K20TNR	3304	D112	1.0	K20TT	IK20	I04	VK20	4
1100 Trekking 4x4	37	156 C.046		10/91 > 12/00	Q20PR-U	3007	D12	0.8	Q20TT	IQ20	I02	VQ20	4
650	22			01/82 > 12/86	W20FPR-U	3070	D3	0.7	WF20TT	IWF20	I78	-	4
650	22	141 A.000		01/82 > 12/86	W20FPR-U	3070	D3	0.7	WF20TT	IWF20	I78	-	2
750	25	141B.000		10/89 > 07/92	W20EPR-U	3047	D2	0.8	W20TT	IW20	I06	VW20	4
750	25	156A4.000		01/86 > 02/91	K16PR-U	3191	D77	0.8	K16TT	IK16	I03	VK16	4
750 (141AA)	25	156 A4.000		01/86 > 12/93	Q20PR-U	3007	D12	0.8	Q20TT	IQ20	I02	VQ20	4
750 (141AI)	25	141 B.000		01/86 > 01/95	W20EP-U	3043	D4	0.8	W20TT	IW20	I06	VW20	4
750 (141AM) CAT	25	156 A4.048		01/95 > 12/97	Q20PR-U	3007	D12	0.8	Q20TT	IQ20	I02	VQ20	4
800	25	100GL6.000		02/81 > 12/85	W20EPR-U	3047	D2	0.8	W20TT	IW20	I06	VW20	4
900	33	100 GL3.000		10/80 > 12/85	W20EP-U	3043	D4	0.8	W20TT	IW20	I06	VW20	4
900	29	1170 A1.046		04/92 > 12/96	W20EPR-U	3047	D2	0.8	W20TT	IW20	I06	VW20	4
950 4x4	35	A112B1.054		09/83 > 12/86	W20EPR-U	3047	D2	0.8	W20TT	IW20	I06	VW20	4
PANDA (03-)													
1.1	40	187 A1.000		09/03 >	K16PR-U	3191	D77	0.8	K16TT	IK16	I03	VK16	4
1.2	51	169 A4.000		03/10 >	XU22EPR-U	3179	-	0.9	XU22TT	IXU22	I08	VXU22	4
1.2	51	169 A4.000		09/10 >	XU22EPR-U	3179	-	0.9	XU22TT	IXU22	I08	VXU22	4
1.2	44	188 A4.000		09/03 > 09/04	K16PR-U	3191	D77	0.8	K16TT	IK16	I03	VK16	4
1.2	44	188 A4.000		09/04 >	K16PR-U	3191	D77	0.8	K16TT	IK16	I03	VK16	4
1.2 4x4	51	169 A4.000		09/10 >	XU22EPR-U	3179	-	0.9	XU22TT	IXU22	I08	VXU22	4
1.2 4x4	51	169 A4.000		11/09 >	XU22EPR-U	3179	-	0.9	XU22TT	IXU22	I08	VXU22	4

(*) Срок службы ограничен по сравнению с оригинальным изделием для указанного применения. Подробную информацию см. стр 8

Свечи зажигания

Автомобили европейского рынка

	KW				СТАНДАРТНЫЕ				ВАРИАНТ ЗАМЕНЫ				QTY
													
FIAT продолжение													
1.2 4x4	44	188 A4.000		09/04 >	K16PR-U	3191	D77	0.8	K16TT	IK16	IO3	VK16	4
1.2 4x4	44	188 A4.000		10/04 >	K16PR-U	3191	D77	0.8	K16TT	IK16	IO3	VK16	4
1.2 Bi-Power / Natural Power	44	188 A4.000		01/07 >	K16PR-U	3191	D77	0.8	K16TT	IK16	IO3	VK16	4
1.2 LPG	51	169 A4.000		09/10 >	VXU22	5608	V08	0.9	-	IXU22*	IO8	VXU22	4
1.2 LPG	51	169 A4.000	Flexible fuel	11/10 > 12/11	VXU22	5608	V08	0.9	-	IXU22*	IO8	VXU22	4
1.2 LPG	44	188 A4.000		04/09 >	VK16	5603	V03	1.1	-	IK16*	IO3	VK16	4
1.4	74	169 A3.000		10/06 >	XU22EPR-U	3179	-	0.9	XU22TT	IXU22	IO8	VXU22	4
1.4 8V Natural Power	51	350 A1.000		01/10 >	XU22EPR-U	3179	-	0.9	XU22TT	IXU22	IO8	VXU22	4
1.4 Bi-Power / Natural Power	57	350 A1.000		09/10 >	XU22EPR-U	3179	-	0.9	XU22TT	IXU22	IO8	VXU22	4
1.4 Natural Power	57	350 A1.000		10/09 >	XU22EPR-U	3179	-	0.9	XU22TT	IXU22	IO8	VXU22	4
PANDA (12-)													
1.2	51	169 A4.000		02/12 >	XU22EPR-U	3179	-	0.9	XU22TT	IXU22	IO8	VXU22	4
1.2 LPG	51	169 A4.000		06/12 >	VXU22	5608	V08	0.9	-	IXU22*	IO8	VXU22	4
PUNTO (93-00)													
1.1	40	176 B2.000		04/96 > 02/00	K20TNR	3304	D112	1.0	K20TT	IK20	IO4	VK20	4
1.4 GT Turbo	98	176 A4.000		01/94 > 09/96	K20PBR	5060	D105	0.85	K20TT	IK20	IO4	VK20	4
1.4 GT Turbo	96	176 B6.000		09/96 > 09/99	K22PBR-S	5062	D164	0.85	-	IK22	I10	VK22	4
55 1.1	40	176 A6.000		09/93 > 09/99	Q20PR-U	3007	D12	0.8	Q20TT	IQ20	IO2	VQ20	4
60 1.2	43	176 A7.000		01/94 > 09/99	Q20PR-U	3007	D12	0.8	Q20TT	IQ20	IO2	VQ20	4
60 1.2	43	176 A7.000		04/94 > 06/00	Q20PR-U	3007	D12	0.8	Q20TT	IQ20	IO2	VQ20	4
60 1.2	44	176 B4.000		03/94 > 09/99	Q20PR-U	3007	D12	0.8	Q20TT	IQ20	IO2	VQ20	4
60 1.2	44	176 B4.000		05/95 > 06/00	Q20PR-U	3007	D12	0.8	Q20TT	IQ20	IO2	VQ20	4
75 1.2	54	176 A8.000		10/93 > 09/99	Q20PR-U	3007	D12	0.8	Q20TT	IQ20	IO2	VQ20	4
85 16V 1.2	63	176 B9.000		04/97 > 06/00	XU24EPR-U	3180	-	0.9	-	IXU24	IO9	VXU24	4
85 16V 1.2	63	176 B9.000		04/97 > 09/99	XU24EPR-U	3180	-	0.9	-	IXU24	IO9	VXU24	4
90 1.6	65	176 A9.000		01/94 > 04/97	Q22PR-U	3010	D23	0.8	-	IQ22	I13	VQ22	4
90 1.6	65	176 A9.000		04/94 > 04/97	Q22PR-U	3010	D23	0.8	-	IQ22	I13	VQ22	4
PUNTO (99-)													
1.2 16V 80 (188.233, .235, .253, .255, .333, .353, .639...)	59	188 A5.000		09/99 >	XU24EPR-U	3180	-	0.9	-	IXU24	IO9	VXU24	4
1.2 60	44	188 A4.000		02/00 > 10/09	K16PR-U	3191	D77	0.8	K16TT	IK16	IO3	VK16	4
1.2 60 (188.030, .050, .130, .150, .230, .250)	44	188 A4.000		09/99 >	K16PR-U	3191	D77	0.8	K16TT	IK16	IO3	VK16	4
1.2 Natural Power	44	188 A4.000		09/03 >	K16PR-U	3191	D77	0.8	K16TT	IK16	IO3	VK16	4
1.4	70	843 A1.000		09/03 >	XU24EPR-U	3180	-	0.9	-	IXU24	IO9	VXU24	4
1.8 130 HGT (188.738, .718)	96	183 A1.000		09/99 >	K20TNR	3304	D112	1.0	K20TT	IK20	IO4	VK20	4
PUNTO (08-)													
1.4	57	350 A1.000		03/09 >	XU22EPR-U	3179	-	0.9	XU22TT	IXU22	IO8	VXU22	4
1.4 LPG	57	350 A1.000		03/09 >	VXU22	5608	V08	0.9	-	IXU22*	IO8	VXU22	4
1.4 Natural Power	57	350 A1.000		03/09 >	XU22EPR-U	3179	-	0.9	XU22TT	IXU22	IO8	VXU22	4
PUNTO EVO (08-)													
1.2	51	169 A4.000		10/09 > 02/12	XU22EPR-U	3179	-	0.9	XU22TT	IXU22	IO8	VXU22	4
1.2	48	199 A4.000		10/09 > 02/12	XU22EPR-U	3179	-	0.9	XU22TT	IXU22	IO8	VXU22	4
1.4	55	199 A7.000		07/09 > 02/12	XU22EPR-U	3179	-	0.9	XU22TT	IXU22	IO8	VXU22	4
1.4	57	350 A1.000		10/09 > 02/12	XU22EPR-U	3179	-	0.9	XU22TT	IXU22	IO8	VXU22	4
1.4 16V	77	955 A6.000		10/09 > 02/12	XU22EPR-U	3179	-	0.9	XU22TT	IXU22	IO8	VXU22	4
1.4 16V	99	955A2.000(135) - E5		10/09 > 01/11	IXU27	5337	I37	0.9	-	IXU27	I37	-	4
1.4 Abarth	132	199 A8.000; 955 A8.000		07/08 > 02/12	IXU27	5337	I37	0.9	-	IXU27	I37	-	4
1.4 Abarth	120	955 A8.000		10/09 > 02/12	IXU27	5337	I37	0.9	-	IXU27	I37	-	4
1.4 LPG	57	350 A1.000		06/09 > 02/12	VXU22	5608	V08	0.9	-	IXU22*	IO8	VXU22	4
1.4 Natural Power	57	350 A1.000		10/09 > 02/12	XU22EPR-U	3179	-	0.9	XU22TT	IXU22	IO8	VXU22	4
QUBO													
1.4	54	KFV		09/08 >	K20PR-U	3145	D22	0.8	K20TT	IK20	IO4	VK20	4
1.4 Natural Power	57	350 A1.000		10/09 >	XU22EPR-U	3179	-	0.9	XU22TT	IXU22	IO8	VXU22	4
REGATA													
100 1.6 (RF)	74	149 A4.000		09/84 > 12/86	W22EPR-U	3088	D19	0.8	W22TT	IW22	IO7	VW22	4
100 i.e. 1.6	74	149 C3.000		01/87 > 12/90	W20EPR-U	3047	D2	0.8	W20TT	IW20	IO6	VW20	4
100 Super 1.6	74	149 A4.000		01/85 > 12/86	W20EPR-U	3047	D2	0.8	W20TT	IW20	IO6	VW20	4
100 Super 1.6	70	149 C3.000		01/86 > 07/89	W20EPR-U	3047	D2	0.8	W20TT	IW20	IO6	VW20	4
70 1.3	50	138 B2.000		01/84 > 07/89	W20EPR-U	3047	D2	0.8	W20TT	IW20	IO6	VW20	4
70 1.3	50	138 B2.000		09/83 > 07/86	W20EPR-U	3047	D2	0.8	W20TT	IW20	IO6	VW20	4
70 1.3	48	149 A7.000		09/83 > 07/89	W20EPR-U	3047	D2	0.8	W20TT	IW20	IO6	VW20	4
75 1.5	55	138 C3.048		09/84 > 07/89	W22EPR-U	3088	D19	0.8	W22TT	IW22	IO7	VW22	4
75 1.5	55	138 C3.048		12/83 > 12/87	W22EPR-U	3088	D19	0.8	W22TT	IW22	IO7	VW22	4
75 1.5 i.e. CAT	55	138 C2.048		12/86 > 07/89	W20EPR-U	3047	D2	0.8	W20TT	IW20	IO6	VW20	4
75 i.e. 1.5	55	138 C2.048		07/85 > 07/89	W20EPR-U	3047	D2	0.8	W20TT	IW20	IO6	VW20	4
85 1.5	60	138B3.000		07/86 > 04/89	W22EPR-U	3088	D19	0.8	W22TT	IW22	IO7	VW22	4
85 1.5	58	149A5.000		07/86 > 12/87	W22EPR-U	3088	D19	0.8	W22TT	IW22	IO7	VW22	4













(*) Срок службы ограничен по сравнению с оригинальным изделием для указанного применения. Подробную информацию см. стр 8

KW	KW	KW	KW	KW	KW	СТАНДАРТНЫЕ				ВАРИАНТ ЗАМЕНЫ				QTY
						4	4	4	4	4	4	4	4	
FIAT продолжение														
85 1.6	60	149 A.000		10/83 > 12/88	W20EPR-U	3047	D2	0.8	W20TT	IW20	I06	VW20	4	
85 Super 1.5	60	138B3.000		09/83 > 04/85	W20EPR-U	3047	D2	0.8	W20TT	IW20	I06	VW20	4	
90 i.e. 1.6	66	149 C2.000		01/87 > 07/89	W20EPR-U	3047	D2	0.8	W20TT	IW20	I06	VW20	4	
RITMO (78-88)														
100 1.6	74	138AR.000		01/83 > 03/85	W20EPR-U	3047	D2	0.8	W20TT	IW20	I06	VW20	4	
105 1.6	77	138 AR.000		01/83 > 12/87	W20EPR-U	3047	D2	0.8	W20TT	IW20	I06	VW20	4	
105 Sport 1.6	77	138 AR.000		05/81 > 12/82	W20EPR-U	3047	D2	0.8	W20TT	IW20	I06	VW20	4	
125 TC Abarth 2.0	92	138 AR1.000		11/81 > 09/82	W22EPR-U	3088	D19	0.8	W22TT	IW22	I07	VW22	4	
125 TC Abarth 2.0	92	138 AR1.000		12/82 > 12/87	W22EPR-U	3088	D19	0.8	W22TT	IW22	I07	VW22	4	
130 TC Abarth 2.0	96	138 AR2.000		04/83 > 12/87	W22EPR-U	3088	D19	0.8	W22TT	IW22	I07	VW22	4	
60 1.0	44	127A6.000		02/80 > 09/82	W20EPR-U	3047	D2	0.8	W20TT	IW20	I06	VW20	4	
60 1.1	40	138 B1.000		10/82 > 10/85	W20EPR-U	3047	D2	0.8	W20TT	IW20	I06	VW20	4	
60 1.1	43	146 A4.048		04/85 > 12/87	W20EPR-U	3047	D2	0.8	W20TT	IW20	I06	VW20	4	
65 1.3	48	138A1.000		01/78 > 09/82	W20EPR-U	3047	D2	0.8	W20TT	IW20	I06	VW20	4	
70 1.3	50	138 B2.000		01/83 > 04/85	W20EPR-U	3047	D2	0.8	W20TT	IW20	I06	VW20	4	
70 1.3	48	149 A7.000		11/83 > 08/85	W20EPR-U	3047	D2	0.8	W20TT	IW20	I06	VW20	4	
75 1.3	55	128A3.000		01/81 > 09/82	W20EPR-U	3047	D2	0.8	W20TT	IW20	I06	VW20	4	
75 1.5	55	138 C3.048		01/78 > 10/82	W22EPR-U	3088	D19	0.8	W22TT	IW22	I07	VW22	4	
75 1.5	55	138B3.000, 138C2.048, 149A5.000		09/85 > 12/88	W22EPR-U	3088	D19	0.8	W22TT	IW22	I07	VW22	4	
75 1.5 CAT	55	138 C2.048		09/85 > 12/88	W20EPR-U	3047	D2	0.8	W20TT	IW20	I06	VW20	4	
75 i.e. 1.5	55	138 C2.048		10/85 > 05/87	W20EPR-U	3047	D2	0.8	W20TT	IW20	I06	VW20	4	
85 1.5	60	138 B3.000		01/83 > 12/87	W22EPR-U	3088	D19	0.8	W22TT	IW22	I07	VW22	4	
85 1.5	63	138AE.000		01/81 > 09/82	W20EPR-U	3047	D2	0.8	W20TT	IW20	I06	VW20	4	
85 1.5	58	149 A5.000		08/85 > 05/87	W22EPR-U	3088	D19	0.8	W22TT	IW22	I07	VW22	4	
90 1.6 i.e.	66	149C2.000	> 4.880.207	12/85 > 12/87	W20EPR-U	3047	D2	0.8	W20TT	IW20	I06	VW20	4	
90 1.6 i.e.	66	149C2.000	4.880.208 >	12/85 > 12/87	W22EPR-U	3088	D19	0.8	W22TT	IW22	I07	VW22	4	
90 i.e. 1.6	66	149 C2.000		09/85 > 12/87	W20EPR-U	3047	D2	0.8	W20TT	IW20	I06	VW20	4	
RITMO Bertone														
100 1.6	74	149A4.048	> 4.880.207	10/85 > 12/87	W20EPR-U	3047	D2	0.8	W20TT	IW20	I06	VW20	4	
100 1.6	74	149A4.048	4.880.208 >	10/85 > 12/87	W22EPR-U	3088	D19	0.8	W22TT	IW22	I07	VW22	4	
100 1.6	77	149A4.048	> 4.880.207	10/85 > 12/87	W20EPR-U	3047	D2	0.8	W20TT	IW20	I06	VW20	4	
100 1.6	77	149A4.048	4.880.208 >	10/85 > 12/87	W22EPR-U	3088	D19	0.8	W22TT	IW22	I07	VW22	4	
85 1.5	60	138 B3.000		03/83 > 12/86	W22EPR-U	3088	D19	0.8	W22TT	IW22	I07	VW22	4	
85 1.5	63	138A2.000		11/82 > 03/85	W20EPR-U	3047	D2	0.8	W20TT	IW20	I06	VW20	4	
85 1.5	63	138A4.000		04/85 > 01/88	W22EPR-U	3088	D19	0.8	W22TT	IW22	I07	VW22	4	
SCUDO (96-06)														
1.6	58	220 A 2.000		02/96 > 12/06	Q22PR-U	3010	D23	0.8	-	IQ22	I13	VQ22	4	
2.0	100	RFN		05/00 > 12/06	K16HPR-U11	6076	D166	1.1	KH16TT	IKH16	I43	VKH16	4	
2.0 16V	100	RFN		06/00 > 12/06	K16HPR-U11	6076	D166	1.1	KH16TT	IKH16	I43	VKH16	4	
SEDICI														
1.6 16V	88	1.6-16v(120)		06/06 >	SVK20RZ11	3449	S52	1.1	-	IK20*	I04	VK20	4	
1.6 16V	79	M16A		06/06 > 06/09	SVK20RZ11	3449	S52	1.1	-	IK20*	I04	VK20	4	
1.6 16V 4x4	88	1.6-16v(120)		06/06 >	SVK20RZ11	3449	S52	1.1	-	IK20*	I04	VK20	4	
1.6 16V 4x4	79	M16A		06/06 > 06/09	SVK20RZ11	3449	S52	1.1	-	IK20*	I04	VK20	4	
SEICENTO														
0.9 (187AXA)	29	1170 A1.046		01/98 > 01/10	W20EPR-U	3047	D2	0.8	W20TT	IW20	I06	VW20	4	
0.9 (187AXA, 187AXA1A)	29	1170 A1.046		01/98 > 01/10	W20EPR-U	3047	D2	0.8	W20TT	IW20	I06	VW20	4	
1.1 (187AXB, 187AXB1A)	40	176 B2.000		01/98 > 01/10	K20TNR	3304	D112	1.0	K20TT	IK20	I04	VK20	4	
1.1 (187CXB/C)	40	176 B2.000		01/98 > 01/10	K20TNR	3304	D112	1.0	K20TT	IK20	I04	VK20	4	
SIENA														
1.2	54	178 B5.000		09/98 >	K16PR-U	3191	D77	0.8	K16TT	IK16	I03	VK16	4	
1.2	44	188 A4.000		09/01 >	K16PR-U	3191	D77	0.8	K16TT	IK16	I03	VK16	4	
1.2	59	188 A5.000		09/01 >	XU24EPR-U	3180	-	0.9	-	IXU24	I09	VXU24	4	
1.4	51	178 B2.000		04/96 >	K16PR-U	3191	D77	0.8	K16TT	IK16	I03	VK16	4	
1.4 CAT	51	178 B2.016		04/96 >	K16PR-U	3191	D77	0.8	K16TT	IK16	I03	VK16	4	
1.6	76	182 B6.000		11/00 >	K16PR-U	3191	D77	0.8	K16TT	IK16	I03	VK16	4	
1.6 16V	78	178 B3.000		09/98 >	K16PR-U11	3130	D21	1.1	K16TT	IK16	I03	VK16	4	
STILO														
1.2 16V (192_XA1B)	59	188 A5.000		02/02 > 11/06	XU24EPR-U	3180	-	0.9	-	IXU24	I09	VXU24	4	
1.4 16V	66	192 B2.000		03/05 > 08/08	XU22EPR-U	3179	-	0.9	XU22TT	IXU22	I08	VXU22	4	
1.4 16V	66	192 B2.000		03/05 > 11/06	XU22EPR-U	3179	-	0.9	XU22TT	IXU22	I08	VXU22	4	
1.4 16V	70	843 A1.000		01/04 > 08/08	XU22EPR-U	3179	-	0.9	XU22TT	IXU22	I08	VXU22	4	
1.4 16V	70	843 A1.000		01/04 > 11/06	XU22EPR-U	3179	-	0.9	XU22TT	IXU22	I08	VXU22	4	
1.6 16V	76	182 B6.000		01/03 > 08/08	K16PR-U	3191	D77	0.8	K16TT	IK16	I03	VK16	4	
1.6 16V (192_XB1A)	76	182 B6.000		10/01 > 11/06	K16PR-U	3191	D77	0.8	K16TT	IK16	I03	VK16	4	
1.8 16V	98	192 A4.000		01/03 > 08/08	K20PR-U	3145	D22	0.8	K20TT	IK20	I04	VK20	4	
1.8 16V (192_XC1A)	98	192 A4.000		10/01 > 11/06	K20PR-U	3145	D22	0.8	K20TT	IK20	I04	VK20	4	

(*) Срок службы ограничен по сравнению с оригинальным изделием для указанного применения. Подробную информацию см. стр 8

KW	KW	KW	KW	KW	СТАНДАРТНЫЕ				ВАРИАНТ ЗАМЕНЫ				QTY
					4	4	4	4	4	4	4	4	
FIAT продолжение													
2.4 20V	123	192A2.000(170) - E4		01/04 > 08/08	K20PR-U	3145	D22	0.8	K20TT	IK20	IO4	VK20	5
2.4 20V (192_XD1A)	125	192 A2.000		10/01 > 11/06	K20TNR	3304	D112	1.0	K20TT	IK20	IO4	VK20	5
STRADA													
1.2	54	178 B5.000		06/99 >	K20TNR	3304	D112	1.0	K20TT	IK20	IO4	VK20	4
1.2	44	188 A4.000		04/03 >	K16PR-U	3191	D77	0.8	K16TT	IK16	IO3	VK16	4
TALENTO													
2.0 (290U4)	55	170 B		03/89 > 03/94	W20EP-U	3043	D4	0.8	W20TT	IW20	IO6	VW20	4
2.0 (290UA4)	55	170 B		03/89 > 03/94	W20EP-U	3043	D4	0.8	W20TT	IW20	IO6	VW20	4
2.0 (290UEH4)	55	170 B		03/89 > 03/94	W20EP-U	3043	D4	0.8	W20TT	IW20	IO6	VW20	4
TEMPRA													
1.4 i.e. (159.AC)	57	159 A2.000		03/91 > 12/93	W20EPR-U	3047	D2	0.8	W20TT	IW20	IO6	VW20	4
1.4 i.e. (159.AC, 159.AX)	51	160 A1.046		03/92 > 08/96	W20EPR-U	3047	D2	0.8	W20TT	IW20	IO6	VW20	4
1.4 i.e. (159.AC, 159.AX)	51	160 A1.046		10/92 > 08/96	W20EPR-U	3047	D2	0.8	W20TT	IW20	IO6	VW20	4
1.6	63	159 A3.000		03/90 > 12/91	W20EPR-U	3047	D2	0.8	W20TT	IW20	IO6	VW20	4
1.6	63	159 A3.000		12/90 > 12/91	W20EPR-U	3047	D2	0.8	W20TT	IW20	IO6	VW20	4
1.6 i.e. (159.AE)	57	159 A3.046		10/90 > 12/91	Q22PR-U	3010	D23	0.8	-	IQ22	I13	VQ22	4
1.6 i.e. (159.AE)	57	159 A3.046		06/90 > 07/92	W20EPR-U	3047	D2	0.8	W20TT	IW20	IO6	VW20	4
1.6 i.e. (159.AJ)	63	159 B9.000		06/94 > 08/96	Q22PR-U	3010	D23	0.8	-	IQ22	I13	VQ22	4
1.6 i.e. (159.AJ)	66	159 B9.000		06/94 > 08/96	W22EPR-U	3088	D19	0.8	W22TT	IW22	IO7	VW22	4
1.6 i.e. (159.AJ)	66	159B9.000		06/94 > 08/96	Q22PR-U	3010	D23	0.8	-	IQ22	I13	VQ22	4
1.6 i.e. (159.AS, 159.AT)	55	159 A3.048		06/92 > 08/96	Q22PR-U	3010	D23	0.8	-	IQ22	I13	VQ22	4
1.6 i.e. (159.AS, 159.AT)	55	159 A3.048		10/92 > 08/96	Q22PR-U	3010	D23	0.8	-	IQ22	I13	VQ22	4
1.8 i.e. (159.AN)	77	159 A4.046		03/92 > 08/96	W22EPR-U	3088	D19	0.8	W22TT	IW22	IO7	VW22	4
1.8 i.e. (159.AN)	77	159 A4.046		03/92 > 12/93	W22EPR-U	3088	D19	0.8	W22TT	IW22	IO7	VW22	4
1.8 i.e. (159.AN)	81	159A4.000, 159A4.046		03/90 > 02/93	W22EPR-U	3088	D19	0.8	W22TT	IW22	IO7	VW22	4
1.8 i.e. (159.AN)	81	159A4.000, 159A4.046		03/90 > 09/93	W22EPR-U	3088	D19	0.8	W22TT	IW22	IO7	VW22	4
1.8 i.e. (159.AV)	76	835 C2.000		09/93 > 08/96	W22EPR-U	3088	D19	0.8	W22TT	IW22	IO7	VW22	4
1.8 i.e. (159.AZ)	66	835C2.000		09/93 > 08/96	W20EPR-U	3047	D2	0.8	W20TT	IW20	IO6	VW20	4
1.8 i.e. (159.AZ)	66	835C4.000		09/93 > 08/96	W20EPR-U	3047	D2	0.8	W20TT	IW20	IO6	VW20	4
1.8 i.e. (159.BY)	74	836A5.000		10/94 > 08/96	W20EPR-U	3047	D2	0.8	W20TT	IW20	IO6	VW20	4
2.0 i.e. (159.AP)	83	159 A6.046		01/91 > 03/95	W22EPR-U	3088	D19	0.8	W22TT	IW22	IO7	VW22	4
2.0 i.e. (159.AP)	83	159 A6.046		10/90 > 08/96	W22EPR-U	3088	D19	0.8	W22TT	IW22	IO7	VW22	4
2.0 i.e. 4x4 (159.AP)	83	159 A6.046		03/92 > 03/95	W22EPR-U	3088	D19	0.8	W22TT	IW22	IO7	VW22	4
TIPO													
1.1 (160.AA)	41	160 A3.000		01/88 > 10/91	Q20PR-U	3007	D12	0.8	Q20TT	IQ20	IO2	VQ20	4
1.4 (160.AC)	52	160 A1.048		07/87 > 12/89	W20EPR-U	3047	D2	0.8	W20TT	IW20	IO6	VW20	4
1.4 i.e.	57	159 A2.000		11/92 > 04/95	IW20	5306	IO6	1.1	-	IW20	IO6	VW20	4
1.4 i.e. (160.AP, 160.AD, 160.EA)	51	160 A1.046		05/89 > 04/95	W20EPR-U	3047	D2	0.8	W20TT	IW20	IO6	VW20	4
1.6 (160.AE)	61	160 A2.000		01/88 > 10/91	W22EPR-U	3088	D19	0.8	W22TT	IW22	IO7	VW22	4
1.6 i.e.	66	149 C2.046		02/88 > 05/91	W22EPR-U	3088	D19	0.8	W22TT	IW22	IO7	VW22	4
1.6 i.e. (160.A1, 160.EC, 160.EB)	55	159 A3.048		10/92 > 04/95	Q22PR-U	3010	D23	0.8	-	IQ22	I13	VQ22	4
1.6 i.e. (160.AF)	57	159 A3.046		07/90 > 01/93	Q22PR-U	3010	D23	0.8	-	IQ22	I13	VQ22	4
1.6 SX DGT	66	159A3.000		05/89 > 10/92	W22EPR-U	3088	D19	0.8	W22TT	IW22	IO7	VW22	4
1.8 i.e.	81	159 A4.000		10/90 > 06/93	W20EP-U	3043	D4	0.8	W20TT	IW20	IO6	VW20	4
1.8 i.e.	66	835C4.000		09/93 > 04/95	W20EPR-U	3047	D2	0.8	W20TT	IW20	IO6	VW20	4
1.8 i.e. (160.AM)	74	159 A4.000		10/94 > 04/95	W20EP-U	3043	D4	0.8	W20TT	IW20	IO6	VW20	4
1.8 i.e. (160.AY)	77	159 A4.046		11/92 > 06/93	W22EPR-U	3088	D19	0.8	W22TT	IW22	IO7	VW22	4
1.8 i.e. (160.ED)	76	835 C2.000		04/93 > 04/95	W22EPR-U	3088	D19	0.8	W22TT	IW22	IO7	VW22	4
1.8 i.e. 16V Sport	100	160 A5.000		11/89 > 06/92	W20EPR-S	5067	D1	0.85	W20TT	IW20	IO6	VW20	4
2.0 16V (160.AV)	107	160 A8.046		07/91 > 04/95	W22EPR-U	3088	D19	0.8	W22TT	IW22	IO7	VW22	4
2.0 i.e. (160.AJ)	80	159 A5.046		06/90 > 03/92	W22EPR-U	3088	D19	0.8	W22TT	IW22	IO7	VW22	4
2.0 i.e. (160.AT, 160.AJ)	83	159A6.046		03/90 > 04/95	W22EPR-U	3088	D19	0.8	W22TT	IW22	IO7	VW22	4
2.0 i.e. 16V Sport (160.EF)	102	836 A3.000		03/93 > 04/95	W22EPR-U	3088	D19	0.8	W22TT	IW22	IO7	VW22	4
ULYSSE (94-02)													
1.8 (220.BB5)	73	LFW		05/97 > 08/02	K20PR-U	3145	D22	0.8	K20TT	IK20	IO4	VK20	4
2.0 (220.AC5)	89	RFU (XU10J2C)		06/94 > 08/00	K20TXR	5063	D20	1.0	K20TT	IK20	IO4	VK20	4
2.0 16V	100	RFN		09/00 > 08/02	K16HPR-U11	6076	D166	1.1	KH16TT	IKH16	I43	VKH16	4
2.0 16V	97	RFV		05/98 > 09/00	K20TXR	5063	D20	1.0	K20TT	IK20	IO4	VK20	4
2.0 Turbo (220.AD5)	108	RGX (XU10J2CTE)		06/94 > 08/02	K20TXR	5063	D20	1.0	K20TT	IK20	IO4	VK20	4
ULYSSE (02-11)													
2.0	100	EW10J4(RFN) - L4		08/02 > 10/05	K20HR-U11	3381	D118	1.1	KH20TT	IKH20	I44	VKH20	4
UNO (83-)													
1.3 Turbo i.e.	77	146 A2.000		04/85 > 08/89	K22PBR-S	5062	D164	0.85	-	IK22	I10	VK22	4
1.3 Turbo i.e.	73	146 A2.146		01/87 > 12/87	K22PBR-S	5062	D164	0.85	-	IK22	I10	VK22	4
1.3 Turbo i.e.	74	146 A2.246		09/89 > 03/91	K22PBR-S	5062	D164	0.85	-	IK22	I10	VK22	4
1.4	49	146C2.028		12/97 > 08/00	W20EPR-U	3047	D2	0.8	W20TT	IW20	IO6	VW20	4
1.4 Turbo i.e.	87	146 A8.000		12/89 > 12/93	K22PBR-S	5062	D164	0.85	-	IK22	I10	VK22	4
1.4 Turbo i.e.	82	146 A8.046		09/89 > 09/93	K22PBR-S	5062	D164	0.85	-	IK22	I10	VK22	4

(*) Срок службы ограничен по сравнению с оригинальным изделием для указанного применения. Подробную информацию см. стр 8

	KW				СТАНДАРТНЫЕ				ВАРИАНТ ЗАМЕНЫ				QTY
													
FIAT <i>продолжение</i>													
45 0.9	33	146 A.1000		01/89 > 12/89	W20EPR-U	3047	D2	0.8	W20TT	IW20	I06	VW20	4
45 1.0 (146A.ED)	32	156 A2.048		06/86 > 12/93	Q20PR-U	3007	D12	0.8	Q20TT	IQ20	I02	VQ20	4
45 1.0 (146A.ED)	37	156A2.000		10/89 > 12/93	K20PR-U	3145	D22	0.8	K20TT	IK20	I04	VK20	4
45 1.0 (146A.ED)	37	156A2.246		10/89 > 09/92	K20PR-U	3145	D22	0.8	K20TT	IK20	I04	VK20	4
45 i.e. 1.0	33	156 A2.246		01/92 > 10/95	Q20PR-U	3007	D12	0.8	Q20TT	IQ20	I02	VQ20	4
50 1.1	37	146 A4.044		01/86 > 12/89	W20EPR-U	3047	D2	0.8	W20TT	IW20	I06	VW20	4
50 1.1	37	156 C.046		01/90 > 12/93	Q20PR-U	3007	D12	0.8	Q20TT	IQ20	I02	VQ20	4
50 i.e. 1.1	36	146 C3.000		06/92 > 12/93	Q20PR-U	3007	D12	0.8	Q20TT	IQ20	I02	VQ20	4
55 1.0	41			11/93 > 08/00	W20EPR-U	3047	D2	0.8	W20TT	IW20	I06	VW20	4
55 1.1	40	138 B.000		01/83 > 12/85	W20EPR-U	3047	D2	0.8	W20TT	IW20	I06	VW20	4
60 1.1	42	160 A3.000		04/89 > 12/92	Q20PR-U	3007	D12	0.8	Q20TT	IQ20	I02	VQ20	4
60 1.1 (146A.EG)	43	146 A4.048		05/85 > 08/89	W20EPR-U	3047	D2	0.8	W20TT	IW20	I06	VW20	4
70 1.3	50	138B2.000		01/83 > 04/85	W22EPR-U	3088	D19	0.8	W22TT	IW22	I07	VW22	4
70 1.3	48	149 A7.000		05/85 > 08/89	W20EPR-U	3047	D2	0.8	W20TT	IW20	I06	VW20	4
70 i.e. 1.4	53	146 C1.000		09/89 > 12/93	W20EPR-U	3047	D2	0.8	W20TT	IW20	I06	VW20	4
70 i.e. 1.4	51	160 A1.046		09/89 > 12/93	W20EPR-U	3047	D2	0.8	W20TT	IW20	I06	VW20	4
70 S 1.4	52	160 A1.048		09/89 > 10/92	W20EPR-U	3047	D2	0.8	W20TT	IW20	I06	VW20	4
75 i.e. 1.5	55	149 C1.000		10/85 > 12/93	W22EPR-U	3088	D19	0.8	W22TT	IW22	I07	VW22	4
X 1/9													
1.3	54	128A1.000		10/75 > 06/78	W20EPR-U	3047	D2	0.8	W20TT	IW20	I06	VW20	4
1.3 Exclusiv Serie	55	128A1.000		05/73 > 01/78	W20EPR-U	3047	D2	0.8	W20TT	IW20	I06	VW20	4
1.5 Five Speed	56	138A2.000		06/85 > 12/89	W20EPR-U	3047	D2	0.8	W20TT	IW20	I06	VW20	4
1.5 Five Speed	63	138A2.000		11/78 > 12/89	W20EPR-U	3047	D2	0.8	W20TT	IW20	I06	VW20	4
FORD													
CAPRI (78-87)													
1.6	54	LAC(TL16H), LAN(TL16H)		02/79 > 04/87	MA20P-U	5012	D28	0.9	-	-	-	-	4
2.0	74	NE3(TL20H), NEN(TL20G)		01/78 > 12/85	MA20PR-U	5013	D81	0.9	-	-	-	-	4
C-MAX (07-)													
1.6	74	HWDA; HWDB; SHDA; SHDB; SHDC		02/07 > 08/10	T16VR-U10	5086	D131	1.0	TV16TT	ITV16	I38	-	4
1.6 EcoBoost	110	JQDA; JQDB	40000km Lifetime	12/10 >	ITV20	5339	I39	1.1	-	ITV20	I39	-	4
1.6 EcoBoost	134	JTDA; JTDB		12/10 >	T16VR-U10	5086	D131	1.0	TV16TT	ITV16	I38	-	4
1.6 Ti	77	IQDA; IQDB		12/10 >	T16VR-U10	5086	D131	1.0	TV16TT	ITV16	I38	-	4
1.6 Ti	92	PNDA		12/10 >	T16VR-U10	5086	D131	1.0	TV16TT	ITV16	I38	-	4
1.8	92	QQDA; QQDB		02/07 >	ZT20EPR11	5087	S30	1.1	T20TT*	IT20*	I26	VT20	4
1.8 Flexifuel	92	Q7DA		02/07 > 08/10	ZT20EPR11	5087	S30	1.1	T20TT*	IT20*	I26	VT20	4
2.0	107	AODA; AODB; AODE; SYDA		02/07 >	ZT20EPR11	5087	S30	1.1	T20TT*	IT20*	I26	VT20	4
2.0 CNG	107	SYDA	Flexible fuel	04/09 > 08/10	VT20	5638	V38	1.1	-	IT20*	I26	VT20	4
2.0 LPG	107	SYDA	Flexible fuel	06/08 > 08/10	VT20	5638	V38	1.1	-	IT20*	I26	VT20	4
COUGAR													
2.0 16V	96	EDB(ZH20)		08/98 > 12/01	T16VR-U10	5086	D131	1.0	TV16TT	ITV16	I38	-	4
2.5 ST 200	151	MABA		01/00 > 12/01	PT16EPR-L13	5070	P18	1.3	-	IT16*	I25	VT16	6
2.5 V6 24V	125	LCBA(MP25)		08/98 > 06/00	PT16EPR-L13	5070	P18	1.3	-	IT16*	I25	VT16	6
2.5 V6 24V	125	LCBE(MP25)		06/00 > 12/01	PT16EPR-L13	5070	P18	1.3	-	IT16*	I25	VT16	6
ESCORT II (73-81)													
1.1	35	G2		04/75 > 08/80	W22EP-U	3085	D27	0.8	W22TT	IW22	I07	VW22	4
1.1	35	G2		12/74 > 08/80	W22EP-U	3085	D27	0.8	W22TT	IW22	I07	VW22	4
1.6 RS	62	L3(KL16G)		12/74 > 08/80	K20PR-U	3145	D22	0.8	K20TT	IK20	I04	VK20	4
2.0 RS (BATN)	73	NE(TL20)		06/76 > 02/77	MA20P-U	5012	D28	0.9	-	-	-	-	4
2.0 RS Rear Wheel Drive	80	NE(TL20)		08/75 > 08/80	MA20P-U	5012	D28	0.9	-	-	-	-	4
ESCORT III (80-86)													
1.1	37	GLB		03/81 > 02/86	T20EP-U	5031	D5	0.8	T20TT	IT20	I26	VT20	4
1.1	40	GMA		09/80 > 08/83	Q20PR-U	3007	D12	0.8	Q20TT	IQ20	I02	VQ20	4
1.1	43	GPA		09/80 > 08/83	Q22PR-U	3010	D23	0.8	-	IQ22	I13	VQ22	4
1.1	37	GSE		08/83 > 12/85	T20EP-U	5031	D5	0.8	T20TT	IT20	I26	VT20	4
1.3	51	JPA		03/81 > 02/86	Q20PR-U	3007	D12	0.8	Q20TT	IQ20	I02	VQ20	4
1.3	51	JPA		03/81 > 12/85	Q20PR-U	3007	D12	0.8	Q20TT	IQ20	I02	VQ20	4
1.3	51	JPA		09/80 > 12/85	Q20PR-U	3007	D12	0.8	Q20TT	IQ20	I02	VQ20	4
1.3	51	JPA		09/83 > 12/85	Q20PR-U	3007	D12	0.8	Q20TT	IQ20	I02	VQ20	4
1.6	61			03/81 > 02/86	Q22PR-U	3010	D23	0.8	-	IQ22	I13	VQ22	4
1.6	58	LP1		09/83 > 12/85	Q22PR-U	3010	D23	0.8	-	IQ22	I13	VQ22	4
1.6	58	LPA		09/80 > 12/85	Q22PR-U	3010	D23	0.8	-	IQ22	I13	VQ22	4
1.6	71	LUA		09/80 > 10/82	Q22PR-U	3010	D23	0.8	-	IQ22	I13	VQ22	4
1.6 i	77	LRA		09/83 > 12/85	Q22PR-U	3010	D23	0.8	-	IQ22	I13	VQ22	4
1.6 i (GAA)	66	L4B		07/85 > 12/85	Q20PR-U	3007	D12	0.8	Q20TT	IQ20	I02	VQ20	4
1.6 RS Turbo	97	LNA(HL16T)		11/84 > 12/85	IQ24	5314	I14	0.8	-	IQ24	I14	-	4
1.6 XR3i	77	LRA		10/82 > 12/85	Q22P-U	3255	-	0.8	-	IQ22	I13	VQ22	4

(*) Срок службы ограничен по сравнению с оригинальным изделием для указанного применения. Подробную информацию см. стр 8













Свечи зажигания

Автомобили европейского рынка

Применения

KW	KW	KW	KW	KW	СТАНДАРТНЫЕ				ВАРИАНТ ЗАМЕНЫ				QTY
					4	4	4	4	4	4	4	4	
FORD продолжение													
RS 1600i	85	LUE		05/82 > 07/84	Q22PR-U	3010	D23	0.8	-	IQ22	I13	VQ22	4
ESCORT IV (85-90)													
1.1	37	GSG		05/86 > 07/90	T20EPR-U	5032	D7	0.8	T20TT	IT20	I26	VT20	4
1.1	37	GSG		12/85 > 07/90	T20EPR-U	5032	D7	0.8	T20TT	IT20	I26	VT20	4
1.3	46	JBA		07/88 > 07/90	T20EPR-U	5032	D7	0.8	T20TT	IT20	I26	VT20	4
1.3	44	JBB		01/86 > 07/90	T20EPR-U	5032	D7	0.8	T20TT	IT20	I26	VT20	4
1.3	44	JLA		02/86 > 07/90	T20EPR-U	5032	D7	0.8	T20TT	IT20	I26	VT20	4
1.3 (GAF)	46	JBA		07/88 > 10/90	T20EPR-U	5032	D7	0.8	T20TT	IT20	I26	VT20	4
1.4	54	F6B		01/86 > 07/90	Q20PR-U11	3008	D11	1.1	Q20TT	IQ20	IO2	VQ20	4
1.4	54	FUC		01/86 > 07/90	Q20PR-U11	3008	D11	1.1	Q20TT	IQ20	IO2	VQ20	4
1.4	54	FUC		02/87 > 07/90	Q20PR-U11	3008	D11	1.1	Q20TT	IQ20	IO2	VQ20	4
1.4 i	54	FUC		02/86 > 07/90	Q20PR-U11	3008	D11	1.1	Q20TT	IQ20	IO2	VQ20	4
1.6	58	LP2		01/86 > 12/88	Q20PR-U11	3008	D11	1.1	Q20TT	IQ20	IO2	VQ20	4
1.6	60	LUC(HL16)		02/86 > 07/90	K20PR-U	3145	D22	0.8	K20TT	IK20	IO4	VK20	4
1.6	65	LUG		04/89 > 07/90	Q20PR-U11	3008	D11	1.1	Q20TT	IQ20	IO2	VQ20	4
1.6 i	66	L4B		01/86 > 05/90	Q20PR-U	3007	D12	0.8	Q20TT	IQ20	IO2	VQ20	4
1.6 i	66	L4B		01/86 > 07/90	Q20PR-U	3007	D12	0.8	Q20TT	IQ20	IO2	VQ20	4
1.6 i	75	LJB		08/89 > 07/90	Q20PR-U11	3008	D11	1.1	Q20TT	IQ20	IO2	VQ20	4
1.6 Turbo RS	97	LNB		01/86 > 07/90	Q22PR-U	3010	D23	0.8	-	IQ22	I13	VQ22	4
1.6 XR3i	77	LRB		01/86 > 07/90	Q22P-U	3255	-	0.8	-	IQ22	I13	VQ22	4
1.6 XR3i	77	LRB		01/86 > 08/89	Q22P-U	3255	-	0.8	-	IQ22	I13	VQ22	4
ESCORT V (90-94)													
1.3	44	J6A		07/90 > 09/92	T20EPR-U	5032	D7	0.8	T20TT	IT20	I26	VT20	4
1.3	44	J6A		09/91 > 09/92	T20EPR-U	5032	D7	0.8	T20TT	IT20	I26	VT20	4
1.3	46	JBD		07/90 > 12/94	T20EPR-U	5032	D7	0.8	T20TT	IT20	I26	VT20	4
1.4	52	F6G		07/90 > 12/94	Q20PR-U11	3008	D11	1.1	Q20TT	IQ20	IO2	VQ20	4
1.4	52	F6G		07/90 > 09/92	Q20PR-U11	3008	D11	1.1	Q20TT	IQ20	IO2	VQ20	4
1.4	52	F6G		07/90 > 12/92	Q20PR-U11	3008	D11	1.1	Q20TT	IQ20	IO2	VQ20	4
1.6	77	LJF		07/90 > 09/92	Q20PR-U11	3008	D11	1.1	Q20TT	IQ20	IO2	VQ20	4
1.6	77	LJF		07/90 > 12/92	Q20PR-U11	3008	D11	1.1	Q20TT	IQ20	IO2	VQ20	4
1.6	66	LUK		07/90 > 08/92	Q20PR-U	3007	D12	0.8	Q20TT	IQ20	IO2	VQ20	4
1.8 16V	77	RDA		02/92 > 12/92	PT16VR10	5093	P33	1.0	TV16TT*	ITV16*	I38	-	4
1.8 16V XR3i	77	RDA		02/92 > 12/92	PT16VR10	5093	P33	1.0	TV16TT*	ITV16*	I38	-	4
1.8 16V XR3i	96	RQB		02/92 > 12/92	PT16VR10	5093	P33	1.0	TV16TT*	ITV16*	I38	-	4
RS 2000	110	N7A		05/91 > 12/92	PK22PR11	3265	P63	1.1	-	IK22*	I10	VK22	4
ESCORT VI (92-95)													
1.3	44	J6A		09/92 > 01/95	T20EPR-U	5032	D7	0.8	T20TT	IT20	I26	VT20	4
1.4	52	F6G		08/93 > 04/94	Q20PR-U11	3008	D11	1.1	Q20TT	IQ20	IO2	VQ20	4
1.4	52	F6G		09/92 > 01/94	Q20PR-U11	3008	D11	1.1	Q20TT	IQ20	IO2	VQ20	4
1.4	52	F6G		09/92 > 01/95	Q20PR-U11	3008	D11	1.1	Q20TT	IQ20	IO2	VQ20	4
1.4	52	F6G		12/92 > 04/94	Q20PR-U11	3008	D11	1.1	Q20TT	IQ20	IO2	VQ20	4
1.6 16V XR3i	66	L1E		12/92 > 01/95	PT16VR10	5093	P33	1.0	TV16TT*	ITV16*	I38	-	4
1.6 i 16V	66	L1E		08/93 > 01/95	PT16VR10	5093	P33	1.0	TV16TT*	ITV16*	I38	-	4
1.6 i 16V	66	L1E		09/92 > 01/95	PT16VR10	5093	P33	1.0	TV16TT*	ITV16*	I38	-	4
1.6 i 16V	65	L1H		01/94 > 01/95	PT16VR10	5093	P33	1.0	TV16TT*	ITV16*	I38	-	4
1.6 i 16V	65	L1H		02/94 > 01/95	PT16VR10	5093	P33	1.0	TV16TT*	ITV16*	I38	-	4
1.8 16V XR3i	96	RQB		09/92 > 01/95	PT16VR10	5093	P33	1.0	TV16TT*	ITV16*	I38	-	4
1.8 i 16V	77	RDA		01/93 > 01/95	PT16VR10	5093	P33	1.0	TV16TT*	ITV16*	I38	-	4
1.8 i 16V	77	RDA		09/92 > 01/95	PT16VR10	5093	P33	1.0	TV16TT*	ITV16*	I38	-	4
1.8 XR3i 16V 4x4	77	RDA		08/93 > 01/95	PT16VR10	5093	P33	1.0	TV16TT*	ITV16*	I38	-	4
1.8 XR3i 16V 4x4	96	RQB		08/93 > 01/95	PT16VR10	5093	P33	1.0	TV16TT*	ITV16*	I38	-	4
RS Cosworth 4x4	162	N5F		09/92 > 12/93	PK20PR-P8	3245	P27	0.8	-	IK20	IO4	VK20Y	4
ESCORT VII (95-02)													
1.3	44	J6A		01/95 > 02/99	T20EPR-U	5032	D7	0.8	T20TT	IT20	I26	VT20	4
1.3	44	J6A		01/95 > 10/98	T20EPR-U	5032	D7	0.8	T20TT	IT20	I26	VT20	4
1.4	54	F4B		01/95 >	Q20PR-U11	3008	D11	1.1	Q20TT	IQ20	IO2	VQ20	4
1.4	55	F4B		01/95 > 02/99	Q20PR-U11	3008	D11	1.1	Q20TT	IQ20	IO2	VQ20	4
1.4	55	F4B		01/95 > 10/98	Q20PR-U11	3008	D11	1.1	Q20TT	IQ20	IO2	VQ20	4
1.4	55	F4B		02/95 > 08/98	Q20PR-U11	3008	D11	1.1	Q20TT	IQ20	IO2	VQ20	4
1.6 16V	66	L1E		02/99 > 07/00	PT16VR10	5093	P33	1.0	TV16TT*	ITV16*	I38	-	4
1.6 16V	66	L1E		10/98 > 07/00	PT16VR10	5093	P33	1.0	TV16TT*	ITV16*	I38	-	4
1.6 16V	66	L1E		01/95 > 02/99	PT16VR10	5093	P33	1.0	TV16TT*	ITV16*	I38	-	4
1.6 16V	66	L1E		01/95 > 10/98	PT16VR10	5093	P33	1.0	TV16TT*	ITV16*	I38	-	4
1.6 16V 4x4	66	L1E		01/95 > 10/98	PT16VR10	5093	P33	1.0	TV16TT*	ITV16*	I38	-	4
1.6 16V XR3i	66	L1E		02/95 > 09/99	PT16VR10	5093	P33	1.0	TV16TT*	ITV16*	I38	-	4
1.6 16V XR3i	65	L1H		02/95 > 12/96	PT16VR10	5093	P33	1.0	TV16TT*	ITV16*	I38	-	4
1.6 i 16V	66	L1E		01/95 > 02/99	PT16VR10	5093	P33	1.0	TV16TT*	ITV16*	I38	-	4
1.6 i 16V	65	L1H		01/95 > 08/95	PT16VR10	5093	P33	1.0	TV16TT*	ITV16*	I38	-	4

(*) Срок службы ограничен по сравнению с оригинальным изделием для указанного применения. Подробную информацию см. стр 8

	KW				СТАНДАРТНЫЕ				ВАРИАНТ ЗАМЕНЫ				QTY
													
FORD продолжение													
1.8 16V	77	RDA		01/95 > 08/95	PT16VR10	5093	P33	1.0	TV16TT*	ITV16*	I38	-	4
1.8 16V	85	RKC		01/95 > 02/99	PT16VR10	5093	P33	1.0	TV16TT*	ITV16*	I38	-	4
1.8 16V	85	RKC		01/95 > 10/98	PT16VR10	5093	P33	1.0	TV16TT*	ITV16*	I38	-	4
1.8 16V XR3i	77	RDA		02/95 > 08/98	PT16VR10	5093	P33	1.0	TV16TT*	ITV16*	I38	-	4
1.8 16V XR3i	85	RKC		10/95 > 08/98	PT16VR10	5093	P33	1.0	TV16TT*	ITV16*	I38	-	4
1.8 16V XR3i	96	RQB		02/95 > 08/00	PT16VR10	5093	P33	1.0	TV16TT*	ITV16*	I38	-	4
RS 2000	110	N7A		02/95 > 02/98	K20PR-U11	3121	D14	1.1	K20TT	IK20	I04	VK20	4
RS 2000 4x4	110	N7A(DH20)		02/95 > 08/96	Q20PR-U11	3008	D11	1.1	Q20TT	IQ20	I02	VQ20	4
RS Cosworth 4x4	162	N5F		02/95 > 10/98	PK22PR11	3265	P63	1.1	-	IK22*	I10	VK22	4
FIESTA I (76-83)													
0.9	29	TKW		05/76 > 08/83	IT20	5326	I26	1.1	-	IT20	I26	VT20	4
0.9	33	TLA		05/76 > 08/83	IT20	5326	I26	1.1	-	IT20	I26	VT20	4
1.0 (WFTV)	29	TKA		10/77 > 08/83	T20EPR-U	5032	D7	0.8	T20TT	IT20	I26	VT20	4
1.1	39	GLA		05/76 > 08/83	IT20	5326	I26	1.1	-	IT20	I26	VT20	4
1.1 (WFBT)	40	GLW		02/81 > 08/83	T20EPR-U	5032	D7	0.8	T20TT	IT20	I26	VT20	4
1.1 (WFTV)	39	GL1; GLA		10/77 > 08/83	T20EPR-U	5032	D7	0.8	T20TT	IT20	I26	VT20	4
1.3	49	J3E		08/77 > 08/83	Q22PR-U	3010	D23	0.8	-	IQ22	I13	VQ22	4
1.6 XR2	62	L3E		08/81 > 08/83	Q22PR-U	3010	D23	0.8	-	IQ22	I13	VQ22	4
FIESTA II (83-89)													
1.0	33	TKB		08/83 > 11/89	T20EPR-U	5032	D7	0.8	T20TT	IT20	I26	VT20	4
1.0	33	TLB		09/83 > 11/89	T20EPR-U	5032	D7	0.8	T20TT	IT20	I26	VT20	4
1.0 (FBD)	33	TKB		09/83 > 02/89	T20EPR-U	5032	D7	0.8	T20TT	IT20	I26	VT20	4
1.1 (FBD)	37	GSF		09/83 > 02/89	T20EPR-U	5032	D7	0.8	T20TT	IT20	I26	VT20	4
1.1 (FBD)	36	GSH		05/86 > 02/89	T20EPR-U	5032	D7	0.8	T20TT	IT20	I26	VT20	4
1.4 (FBD)	52	F6C		10/86 > 02/89	Q20PR-U11	3008	D11	1.1	Q20TT	IQ20	I02	VQ20	4
1.4 (FBD)	54	FUD		02/87 > 02/89	IK20	5304	I04	1.1	-	IK20	I04	VK20	4
1.6 XR2 (FBD)	71	LUB		04/84 > 02/89	Q20PR-U	3007	D12	0.8	Q20TT	IQ20	I02	VQ20	4
1.6 XR2 (FBD)	70	LUD		03/84 > 02/89	Q20PR-U	3007	D12	0.8	Q20TT	IQ20	I02	VQ20	4
FIESTA III (89-97)													
1.0	33	TLB		03/89 > 12/95	T20EPR-U	5032	D7	0.8	T20TT	IT20	I26	VT20	4
1.1	37	G6A		03/89 > 12/95	T20EPR-U	5032	D7	0.8	T20TT	IT20	I26	VT20	4
1.1	40	GUE		03/89 > 12/95	T20EPR-U	5032	D7	0.8	T20TT	IT20	I26	VT20	4
1.3	44			03/89 > 12/95	T20EPR-U	5032	D7	0.8	T20TT	IT20	I26	VT20	4
1.3	44	J6B		09/91 > 02/96	T20EPR-U	5032	D7	0.8	T20TT	IT20	I26	VT20	4
1.3	44	JBC		03/89 > 12/92	T20EPR-U	5032	D7	0.8	T20TT	IT20	I26	VT20	4
1.3 CAT	44	J6B		05/91 > 01/97	T20EPR-U	5032	D7	0.8	T20TT	IT20	I26	VT20	4
1.4	52	F6E		03/89 > 12/95	Q20PR-U11	3008	D11	1.1	Q20TT	IQ20	I02	VQ20	4
1.4 CAT	54	F4A		03/89 > 12/95	Q20PR-U11	3008	D11	1.1	Q20TT	IQ20	I02	VQ20	4
1.6	66	LUH		03/89 > 12/92	Q20PR-U	3007	D12	0.8	Q20TT	IQ20	I02	VQ20	4
1.6 i 16V	65	L1G		01/94 > 12/95	PT16VR10	5093	P33	1.0	TV16TT*	ITV16*	I38	-	4
1.6 Turbo (FBJT)	96	LHA		03/90 > 10/92	T16VR-U10	5086	D131	1.0	TV16TT	ITV16	I38	-	4
1.6 XR2i	81	LJC		03/89 > 01/94	Q20PR-U11	3008	D11	1.1	Q20TT	IQ20	I02	VQ20	4
1.6 XR2i	76	LJD		03/89 > 03/93	Q20PR-U11	3008	D11	1.1	Q20TT	IQ20	I02	VQ20	4
1.8 16V	77	RDB		02/92 > 12/95	PT16VR10	5093	P33	1.0	TV16TT*	ITV16*	I38	-	4
1.8 XR2i 16V	96	RQC		02/92 > 12/95	PT16VR10	5093	P33	1.0	TV16TT*	ITV16*	I38	-	4
FIESTA IV (95-02)													
1.0 i	48	TD(ZL10)		09/99 > 01/02	T20EPR-U	5032	D7	0.8	T20TT	IT20	I26	VT20	4
1.0 i	38	ZH10JRB		02/97 > 09/99	T20EPR-U	5032	D7	0.8	T20TT	IT20	I26	VT20	4
1.25 i 16V	55	DHA; DHB; DHC; DHD; DHE; DHF; DHG		08/95 > 01/02	PT16VR10	5093	P33	1.0	TV16TT*	ITV16*	I38	-	4
1.3	44	J4C		02/96 > 08/03	T20EPR-U	5032	D7	0.8	T20TT	IT20	I26	VT20	4
1.3 i	44	J4C; J4J; J4L; J4Q; J4R; J4T		08/95 > 01/02	PT16EPR-L13	5070	P18	1.3	-	IT16*	I25	VT16	4
1.3 i	37	JJA; JJC; JJE; JJJ; JJK; JJM		08/95 > 01/02	PT16EPR-L13	5070	P18	1.3	-	IT16*	I25	VT16	4
1.4 i	66	FHA		04/96 > 10/99	PT16VR10	5093	P33	1.0	TV16TT*	ITV16*	I38	-	4
1.4 i 16V	66	FHA		04/96 > 01/02	PT16VR10	5093	P33	1.0	TV16TT*	ITV16*	I38	-	4
1.6 16V Sport	76	L1V		02/00 > 01/02	PT16VR10	5093	P33	1.0	TV16TT*	ITV16*	I38	-	4
FIESTA V (01-10)													
1.25 16V	55	FUJA; FUJB		05/02 > 11/08	T16VR-U10	5086	D131	1.0	TV16TT	ITV16	I38	-	4
1.25 16V	51	M7JA; M7JB		03/03 > 08/05	T16VR-U10	5086	D131	1.0	TV16TT	ITV16	I38	-	4
1.3	51	A9JA; A9JB		10/03 > 08/05	T16VR-U10	5086	D131	1.0	TV16TT	ITV16	I38	-	4
1.3	51	A9JA; A9JB		11/01 > 11/08	T16VR-U10	5086	D131	1.0	TV16TT	ITV16	I38	-	4
1.3	44	BAJA		11/01 > 11/08	T16VR-U10	5086	D131	1.0	TV16TT	ITV16	I38	-	4
1.4 16V	59	FXJA; FXJB		11/01 > 11/08	T16VR-U10	5086	D131	1.0	TV16TT	ITV16	I38	-	4
1.6 16V	74	FYJA; FYJB		11/01 > 11/08	T16VR-U10	5086	D131	1.0	TV16TT	ITV16	I38	-	4
ST150	110	N4JB		03/05 > 11/08	VT20	5638	V38	1.1	-	IT20*	I26	VT20	4

(*) Срок службы ограничен по сравнению с оригинальным изделием для указанного применения. Подробную информацию см. стр 8

KW	KW	KW	KW	KW	KW	СТАНДАРТНЫЕ				ВАРИАНТ ЗАМЕНЫ			
						4	4	4	4	4	4	4	4
FORD продолжение													
FIESTA VI (08-)													
1.25	60	SNJA; SNJB		01/09 >	T16VR-U10	5086	D131	1.0	TV16TT	ITV16	I38	-	4
1.25	60	SNJA; SNJB		10/08 >	T16VR-U10	5086	D131	1.0	TV16TT	ITV16	I38	-	4
1.25	44	STJA; STJB		10/08 >	T16VR-U10	5086	D131	1.0	TV16TT	ITV16	I38	-	4
1.4	70			10/10 >	ITV22	5340	I40	0.8	-	ITV22	I40	-	4
1.4	71	SPJA; SPJC		06/10 >	ITV22	5340	I40	0.8	-	ITV22	I40	-	4
1.4	71	SPJA; SPJC		10/08 > 06/10	T16VR-U10	5086	D131	1.0	TV16TT	ITV16	I38	-	4
1.4 LPG	71	RTJA; RTJB	40000km Lifetime	01/09 > 03/10	ITV22	5340	I40	0.8	-	ITV22	I40	-	4
1.6 Ti	99	C16HDEZ		12/10 >	T16VR-U10	5086	D131	1.0	TV16TT	ITV16	I38	-	4
1.6 Ti	88	HXJA; HXJB		10/08 >	T16VR-U10	5086	D131	1.0	TV16TT	ITV16	I38	-	4
FOCUS C-MAX (03-07)													
1.6	74	HWDA/B(ZETEC16-100)		10/03 > 03/07	T16VR-U10	5086	D131	1.0	TV16TT	ITV16	I38	-	4
1.6 Ti	85	HXDA(ZH16TIVCT) - E4		08/04 > 03/07	T16VR-U10	5086	D131	1.0	TV16TT	ITV16	I38	-	4
1.8	88	CSDA(Duratec HE 120)	OEM Optional	10/03 > 03/04	VT20	5638	V38	1.1	-	IT20*	I26	VT20	4
1.8	92	Q7DA; QQDA; QQDB		04/04 > 08/05	VT20	5638	V38	1.1	-	IT20*	I26	VT20	4
1.8	92	Q7DA; QQDA; QQDB		09/05 > 03/07	ZT20EPR11	5087	S30	1.1	T20TT*	IT20*	I26	VT20	4
1.8 Flexifuel	92	Q7DA		01/06 > 03/07	ZT20EPR11	5087	S30	1.1	T20TT*	IT20*	I26	VT20	4
2.0	107	AODA; AODB; SYDA		03/04 > 08/05	VT20	5638	V38	1.1	-	IT20*	I26	VT20	4
2.0	107	AODA; AODB; SYDA		09/05 > 03/07	ZT20EPR11	5087	S30	1.1	T20TT*	IT20*	I26	VT20	4
FOCUS I (98-05)													
1.4 16V	55	FXDA(ZH14SE) - E2, FXDA(ZH14SE) - E6		02/99 > 11/04	T16VR-U10	5086	D131	1.0	TV16TT	ITV16	I38	-	4
1.4 16V	55	FXDA(ZH14SE) - E2, FXDA(ZH14SE) - E6, FXDC(ZH14SED4)		02/99 > 11/04	T16VR-U10	5086	D131	1.0	TV16TT	ITV16	I38	-	4
1.4 16V	55	FXDA(ZH14SE) - E2, FXDA(ZH14SE) - E6, FXDC(ZH14SED4)		10/98 > 11/04	T16VR-U10	5086	D131	1.0	TV16TT	ITV16	I38	-	4
1.6 16V	74	FYDA; FYDC		02/99 > 11/04	T16VR-U10	5086	D131	1.0	TV16TT	ITV16	I38	-	4
1.6 16V	74	FYDA; FYDC		10/98 > 11/04	T16VR-U10	5086	D131	1.0	TV16TT	ITV16	I38	-	4
1.8 16V	85	EYDA(ZH18E) - E2, EYDA(ZH18E) - E6, EYDC(ZH18ED4)		02/99 > 11/04	T16VR-U10	5086	D131	1.0	TV16TT	ITV16	I38	-	4
1.8 16V	85	EYDA(ZH18E) - E2, EYDA(ZH18E) - E6, EYDC(ZH18ED4)		10/98 > 11/04	T16VR-U10	5086	D131	1.0	TV16TT	ITV16	I38	-	4
1.8 16V	85	ZH18(GPL)	Flexible fuel	11/01 > 11/04	VT20	5638	V38	1.1	-	IT20*	I26	VT20	4
1.8 BiFuel	82	ZH18(GPL)	Flexible fuel	02/03 > 01/05	VT20	5638	V38	1.1	-	IT20*	I26	VT20	4
2.0 16V	96	EDDB; EDDC; EDDD; EDDF		02/99 > 11/04	T16VR-U10	5086	D131	1.0	TV16TT	ITV16	I38	-	4
2.0 16V	96	EDDB; EDDC; EDDD; EDDF		10/98 > 11/04	T16VR-U10	5086	D131	1.0	TV16TT	ITV16	I38	-	4
RS	158	HMDA		10/02 > 11/04	PT16VR13	5068	P16	1.3	TV16TT*	ITV16*	I38	-	4
ST170	127	ALDA		03/02 > 11/04	ITV24	5341	I41	0.8	-	ITV24	I41	-	4
ST170	127	ALDA		08/02 > 11/04	ITV24	5341	I41	0.8	-	ITV24	I41	-	4
FOCUS II (04-)													
1.4	59	FXJA/FXJB		04/05 > 04/10	T16VR-U10	5086	D131	1.0	TV16TT	ITV16	I38	-	4
1.4	59	FXJA/FXJB		11/04 > 04/10	T16VR-U10	5086	D131	1.0	TV16TT	ITV16	I38	-	4
1.6	74	FYJA/FYJB, HWDA/B(ZETEC16-100)		04/05 > 11/09	T16VR-U10	5086	D131	1.0	TV16TT	ITV16	I38	-	4
1.6	74	FYJA/FYJB, HWDA/B(ZETEC16-100)		11/04 > 09/11	T16VR-U10	5086	D131	1.0	TV16TT	ITV16	I38	-	4
1.6	74	HWDA/B(ZETEC16-100)		10/06 >	T16VR-U10	5086	D131	1.0	TV16TT	ITV16	I38	-	4
1.6 Ti	85	HXDA(ZH16TIVCT) - E4		04/05 > 04/10	T16VR-U10	5086	D131	1.0	TV16TT	ITV16	I38	-	4
1.6 Ti	85	HXDA(ZH16TIVCT) - E4		11/04 > 04/10	T16VR-U10	5086	D131	1.0	TV16TT	ITV16	I38	-	4
1.8	92	Q7DA; QQDB		03/06 > 08/10	ZT20EPR11	5087	S30	1.1	T20TT*	IT20*	I26	VT20	4
1.8	92	QQDB		03/06 > 08/10	ZT20EPR11	5087	S30	1.1	T20TT*	IT20*	I26	VT20	4
1.8	92	QQDB		03/06 > 11/09	ZT20EPR11	5087	S30	1.1	T20TT*	IT20*	I26	VT20	4
1.8 Flexifuel	92	DURA18CNG(125)	Flexible fuel	06/06 > 12/07	VT20	5638	V38	1.1	-	IT20*	I26	VT20	4
1.8 Flexifuel	92	Q7DA		01/06 > 12/07	VT20	5638	V38	1.1	-	IT20*	I26	VT20	4
1.8 Flexifuel	92	Q7DA		12/07 > 08/10	ZT20EPR11	5087	S30	1.1	T20TT*	IT20*	I26	VT20	4
1.8 Flexifuel	96	Q7DA(DURA18FLEX)	Flexible fuel	12/05 > 12/07	VT20	5638	V38	1.1	-	IT20*	I26	VT20	4
2.0	107	AODA; AODB		04/05 > 12/07	VT20	5638	V38	1.1	-	IT20*	I26	VT20	4
2.0	107	AODA; AODB		10/06 > 12/07	VT20	5638	V38	1.1	-	IT20*	I26	VT20	4
2.0	107	AODA; AODB		11/04 > 12/07	VT20	5638	V38	1.1	-	IT20*	I26	VT20	4
2.0	107	AODA; AODB		12/07 > 09/11	ZT20EPR11	5087	S30	1.1	T20TT*	IT20*	I26	VT20	4
2.5 RS	224	DURATEC-RS(305-VI4)		01/09 > 08/10	IKH20	5344	I44	1.1	-	IKH20	I44	VKH20	5
2.5 ST	166	HYDA		10/05 > 12/07	IKH22	5345	I45	0.8	-	IKH22	I45	VKH22	5

(*) Срок службы ограничен по сравнению с оригинальным изделием для указанного применения. Подробную информацию см. стр 8

KW	KW	KW	KW	KW	СТАНДАРТНЫЕ				ВАРИАНТ ЗАМЕНЫ				QTY
					4	4	4	4	4	4	4	4	
FORD продолжение													
FOCUS III (11-)													
1.6 EcoBoost	110	JQDA; JQDB	40000km Lifetime	04/11 >	ITV20	5339	I39	1.1	-	ITV20	I39	-	4
1.6 EcoBoost	110	JQDA; JQDB	40000km Lifetime	05/11 >	ITV20	5339	I39	1.1	-	ITV20	I39	-	4
1.6 EcoBoost	134	JTDA; JTDB		04/11 >	T16VR-U10	5086	D131	1.0	TV16TT	ITV16	I38	-	4
1.6 Flexifuel	88	C16HD0Z		04/11 >	ITV22	5340	I40	0.8	-	ITV22	I40	-	4
1.6 Flexifuel	88	MUDA		05/11 >	ITV22	5340	I40	0.8	-	ITV22	I40	-	4
1.6 Ti	77	C16HDEZ		04/11 >	T16VR-U10	5086	D131	1.0	TV16TT	ITV16	I38	-	4
1.6 Ti	77	C16HDEZ		05/11 >	T16VR-U10	5086	D131	1.0	TV16TT	ITV16	I38	-	4
1.6 Ti	92	C16HDEZ		04/11 >	T16VR-U10	5086	D131	1.0	TV16TT	ITV16	I38	-	4
1.6 Ti	92	C16HDEZ		05/11 >	T16VR-U10	5086	D131	1.0	TV16TT	ITV16	I38	-	4
FUSION													
1.25	55	1.25 ZETEC-S/DU (FUJA/FUJB) - E2		08/04 >	T16VR-U10	5086	D131	1.0	TV16TT	ITV16	I38	-	4
1.4	59	FXJA; FXJB; FXJC		08/02 >	T16VR-U10	5086	D131	1.0	TV16TT	ITV16	I38	-	4
1.6	74	1.6 ZC-S/DC EFi(100) - E5, FYJA/FYJB		08/02 >	T16VR-U10	5086	D131	1.0	TV16TT	ITV16	I38	-	4
GALAXY (92-06)													
2.0 i	85	NSE; ZVSA		11/95 > 12/00	IK20	5304	I04	1.1	-	IK20	I04	VK20	4
2.0 i	85	NSE; ZVSA		01/01 > 05/06	PK22PR-L11S	3284	P30	1.1	-	IK22G*	I48	VK22G	4
2.3 16V	103	E5SB		09/01 > 05/06	IK20	5304	I04	1.1	-	IK20	I04	VK20	4
2.3 16V	107	Y5(DH23)		01/97 > 03/00	SVK20RZ11	3449	S52	1.1	-	IK20*	I04	VK20	4
2.8 i V6	128	AAA; AMY		11/95 > 04/00	K20TXR	5063	D20	1.0	K20TT	IK20	I04	VK20	4
2.8 i V6 4x4	128	AAA; AMY		04/96 > 04/00	K20TXR	5063	D20	1.0	K20TT	IK20	I04	VK20	4
2.8 V6	150	AYL		04/00 > 05/06	PKJ16CR-L11	3246	P10	1.1	-	IK16L*	I57	VK16	6
GALAXY (06-)													
2.0	107	AOWA; AOWB		05/06 >	ZT20EPR11	5087	S30	1.1	T20TT*	IT20*	I26	VT20	4
2.0 EcoBoost	149	TNWA		03/10 >	ITV20	5339	I39	1.1	-	ITV20	I39	-	4
2.0 Flexifuel	107	TBWA; TBWB		05/06 >	ZT20EPR11	5087	S30	1.1	T20TT*	IT20*	I26	VT20	4
2.3	118	SEWA		07/07 > 04/10	ITV16	5338	I38	1.1	-	ITV16	I38	-	4
GRANADA													
2.0	74	NC, NE/NS		08/79 > 08/82	MA20PR-U	5013	D81	0.9	-	-	-	-	4
2.0	77	NEK		09/82 > 08/85	MA20PR-U	5013	D81	0.9	-	-	-	-	4
2.0	66	NYP		08/77 > 08/85	W22EPR-U	3088	D19	0.8	W22TT	IW22	I07	VW22	6
2.3	79			01/72 > 02/76	W20EPR-U	3047	D2	0.8	W20TT	IW20	I06	VW20	6
2.3	79	YYH		01/75 > 08/77	W20EPR-U	3047	D2	0.8	W20TT	IW20	I06	VW20	6
2.3	79	YYH		08/77 > 06/79	W20EPR-U	3047	D2	0.8	W20TT	IW20	I06	VW20	6
2.3	84	YYP		06/79 > 08/85	W20EPR-U	3047	D2	0.8	W20TT	IW20	I06	VW20	6
2.3	82	YYU		06/81 > 06/85	W20EPR-U	3047	D2	0.8	W20TT	IW20	I06	VW20	6
2.3	82	YYU		06/81 > 08/85	W20EPR-U	3047	D2	0.8	W20TT	IW20	I06	VW20	6
2.8 i	110	PRC		10/82 > 08/85	W22EPR-U	3088	D19	0.8	W22TT	IW22	I07	VW22	6
2.8 i	108	PRD		08/77 > 08/85	W22EPR-U	3088	D19	0.8	W22TT	IW22	I07	VW22	6
GRAND C-MAX													
1.6 EcoBoost	110	JQDA; JQDB	40000km Lifetime	12/10 >	ITV20	5339	I39	1.1	-	ITV20	I39	-	4
1.6 EcoBoost	134	JTDA; JTDB		12/10 >	T16VR-U10	5086	D131	1.0	TV16TT	ITV16	I38	-	4
1.6 Ti	77	DC TI-VCT(C16HDEZ)		12/10 >	T16VR-U10	5086	D131	1.0	TV16TT	ITV16	I38	-	4
1.6 Ti	92	DC TI-VCT(C16HDEZ)		12/10 >	T16VR-U10	5086	D131	1.0	TV16TT	ITV16	I38	-	4
KA (96-08)													
1.3 i	51	A9B		08/02 > 11/08	T16VR-U10	5086	D131	1.0	TV16TT	ITV16	I38	-	4
1.3 i	44	BAA		05/02 > 05/05	T16VR-U10	5086	D131	1.0	TV16TT	ITV16	I38	-	4
1.3 i	44	BAA		09/96 > 11/08	T16VR-U10	5086	D131	1.0	TV16TT	ITV16	I38	-	4
1.3 i	44	BAA(BL13EFIN), BAJA(DURA13-60), J4N(BL13EFIN), J4P(BL13EFIN), J4S(BL13EFIN)		05/02 > 05/05	T16VR-U10	5086	D131	1.0	TV16TT	ITV16	I38	-	4
1.3 i	44	BAA(BL13EFIN), BAJA(DURA13-60), J4N(BL13EFIN), J4P(BL13EFIN), J4S(BL13EFIN)		09/96 > 11/08	T16VR-U10	5086	D131	1.0	TV16TT	ITV16	I38	-	4
1.3 i	44	J4 D/K/M/N/P/S, Endura E SEFI		05/02 > 05/05	T16EPR-U	5022	D59	0.8	T16TT	IT16	I25	VT16	4
1.3 i	44	J4 D/K/M/N/P/S, Endura E SEFI		09/96 > 11/08	T16EPR-U	5022	D59	0.8	T16TT	IT16	I25	VT16	4
1.3 i	37	JJB		09/96 > 10/02	T16EPR-U	5022	D59	0.8	T16TT	IT16	I25	VT16	4
1.3 i	36	JJD; JJF; JJG; JJH; JJJ		06/98 > 11/08	T16EPR-U	5022	D59	0.8	T16TT	IT16	I25	VT16	4
1.6 i	70	CDC		07/03 > 11/08	T16VR-U10	5086	D131	1.0	TV16TT	ITV16	I38	-	4

(*) Срок службы ограничен по сравнению с оригинальным изделием для указанного применения. Подробную информацию см. стр 8

KW	KW	KW	KW	KW	KW	СТАНДАРТНЫЕ				ВАРИАНТ ЗАМЕНЫ				QTY
						4	4	4	4	4	4	4	4	
FORD продолжение														
KA (08-)														
1.2	51	FP4		10/08 >	XU22EPR-U	3179	-	0.9	XU22TT	IXU22	I08	VXU22	4	
KUGA														
2.5 4x4	147	HYDB		03/09 >	IKH20	5344	I44	1.1	-	IKH20	I44	VKH20	5	
MAVERICK (01-)														
2.0 16V	91	YF		02/01 >	PT16VR13	5068	P16	1.3	TV16TT*	ITV16*	I38	-	4	
2.3 16V	110	GZ		03/04 >	ZT20EPR11	5087	S30	1.1	T20TT*	IT20*	I26	VT20	4	
3.0 V6 24V	149	AJ		03/04 > 05/06	T16VR-U10	5086	D131	1.0	TV16TT	ITV16	I38	-	6	
MONDEO I (93-96)														
1.6 i 16V	66	L1F		02/93 > 08/96	PT16VR10	5093	P33	1.0	TV16TT*	ITV16*	I38	-	4	
1.6 i 16V	66	L1F		04/93 > 08/96	PT16VR10	5093	P33	1.0	TV16TT*	ITV16*	I38	-	4	
1.6 i 16V	65	L1J		07/94 > 08/96	PT16VR10	5093	P33	1.0	TV16TT*	ITV16*	I38	-	4	
1.8 i 16V	85	RKA		02/93 > 08/96	PT16VR10	5093	P33	1.0	TV16TT*	ITV16*	I38	-	4	
1.8 i 16V	85	RKA		04/93 > 08/96	PT16VR10	5093	P33	1.0	TV16TT*	ITV16*	I38	-	4	
1.8 i 16V	82	RKB		01/94 > 08/96	PT16VR10	5093	P33	1.0	TV16TT*	ITV16*	I38	-	4	
1.8 i 16V	82	RKB		07/94 > 08/96	PT16VR10	5093	P33	1.0	TV16TT*	ITV16*	I38	-	4	
1.8 i 16V 4x4	85	RKA		02/93 > 08/96	PT16VR10	5093	P33	1.0	TV16TT*	ITV16*	I38	-	4	
1.8 i 16V 4x4	85	RKA		04/93 > 08/96	PT16VR10	5093	P33	1.0	TV16TT*	ITV16*	I38	-	4	
2.0 i 16V	97	NGA		01/93 > 08/96	PT16VR10	5093	P33	1.0	TV16TT*	ITV16*	I38	-	4	
2.0 i 16V	97	NGA		12/94 > 08/96	PT16VR13	5068	P16	1.3	TV16TT*	ITV16*	I38	-	4	
2.0 i 16V	100	NGA		02/93 > 08/96	PT16VR10	5093	P33	1.0	TV16TT*	ITV16*	I38	-	4	
2.0 i 16V	100	NGA		04/93 > 08/96	PT16VR10	5093	P33	1.0	TV16TT*	ITV16*	I38	-	4	
2.0 i 16V 4x4	97	NGA		12/94 > 08/96	PT16VR10	5093	P33	1.0	TV16TT*	ITV16*	I38	-	4	
2.0 i 16V 4x4	100	NGA		04/93 > 08/96	PT16VR10	5093	P33	1.0	TV16TT*	ITV16*	I38	-	4	
2.5 i 24V	125	SEA		07/94 > 08/96	PT16EPR-L13	5070	P18	1.3	-	IT16*	I25	VT16	6	
MONDEO II (96-00)														
1.6 i	66	L1J		09/96 > 11/00	PT16VR10	5093	P33	1.0	TV16TT*	ITV16*	I38	-	4	
1.6 i 16V	70	L1Q		05/98 > 11/00	PT16VR10	5093	P33	1.0	TV16TT*	ITV16*	I38	-	4	
1.8 i	85	RKB		09/96 > 11/00	PT16VR10	5093	P33	1.0	TV16TT*	ITV16*	I38	-	4	
2.0 i	96	NGA		09/96 > 11/00	PT16VR10	5093	P33	1.0	TV16TT*	ITV16*	I38	-	4	
2.5 24V	125	SEA		09/96 > 11/00	PT16EPR-L13	5070	P18	1.3	-	IT16*	I25	VT16	6	
2.5 24V	125	SEC		06/00 > 11/00	PT16EPR-L13	5070	P18	1.3	-	IT16*	I25	VT16	6	
2.5 24V	125	SEC		10/99 > 11/00	PT16EPR-L13	5070	P18	1.3	-	IT16*	I25	VT16	6	
2.5 ST 200	151	SGA		05/99 > 11/00	PT16EPR-L13	5070	P18	1.3	-	IT16*	I25	VT16	6	
MONDEO III (00-07)														
1.8 16V	81	CGBA; CGBB		11/00 > 08/07	ZT20EPR11	5087	S30	1.1	T20TT*	IT20*	I26	VT20	4	
1.8 16V	92	CHBA; CHBB		11/00 > 08/07	ZT20EPR11	5087	S30	1.1	T20TT*	IT20*	I26	VT20	4	
1.8 SCi	96	CFBA		06/03 > 04/05	T16VR-U10	5086	D131	1.0	TV16TT	ITV16	I38	-	4	
1.8 SCi	96	CFBA		05/05 > 08/07	ZT20EPR11	5087	S30	1.1	T20TT*	IT20*	I26	VT20	4	
2.0 16V	107	CJBA; CJBB		09/05 > 08/07	VT20	5638	V38	1.1	-	IT20*	I26	VT20	4	
2.0 16V	107	CJBA; CJBB		11/00 > 09/05	ZT20EPR11	5087	S30	1.1	T20TT*	IT20*	I26	VT20	4	
2.5 V6 24V	125	LCBD		11/00 > 04/05	PT16EPR-L13	5070	P18	1.3	-	IT16*	I25	VT16	6	
3.0 V6 24V	150	DURA30(204)		09/04 > 04/05	PT16EPR-L13	5070	P18	1.3	-	IT16*	I25	VT16	6	
MONDEO IV (07-)														
1.6 EcoBoost	118	JTBA		02/11 >	T16VR-U10	5086	D131	1.0	TV16TT	ITV16	I38	-	4	
1.6 EcoBoost	118	JTBB	40000km Lifetime	02/11 >	ITV20	5339	I39	1.1	-	ITV20	I39	-	4	
1.6 Ti	88	C16HDEZ		07/10 >	T16VR-U10	5086	D131	1.0	TV16TT	ITV16	I38	-	4	
1.6 Ti	92	PNBA		03/07 > 03/10	T16VR-U10	5086	D131	1.0	TV16TT	ITV16	I38	-	4	
1.6 Ti	92	PNBA		03/07 > 09/10	T16VR-U10	5086	D131	1.0	TV16TT	ITV16	I38	-	4	
1.6 Ti	81	RHBA		03/07 > 03/10	T16VR-U10	5086	D131	1.0	TV16TT	ITV16	I38	-	4	
1.6 Ti	81	RHBA		03/07 > 09/10	T16VR-U10	5086	D131	1.0	TV16TT	ITV16	I38	-	4	
2.0	107	AOBA; AOBC; TBBA		03/07 > 09/10	ZT20EPR11	5087	S30	1.1	T20TT*	IT20*	I26	VT20	4	
2.0 EcoBoost	176	TPBA		07/10 >	ITV20	5339	I39	1.1	-	ITV20	I39	-	4	
2.0 Flexifuel	107	TBBA; TBBB		03/07 >	ZT20EPR11	5087	S30	1.1	T20TT*	IT20*	I26	VT20	4	
2.0 LPG	107	TBBA		07/09 >	VT20	5638	V38	1.1	-	IT20*	I26	VT20	4	
2.0 SCTi	149	TNBA		03/10 > 09/10	ITV16	5338	I38	1.1	-	ITV16	I38	-	4	
2.0 SCTi	149	TNBA		03/10 > 09/10	ITV20	5339	I39	1.1	-	ITV20	I39	-	4	
2.0 SCTi	149	TNBA		03/10 >	T16VR-U10	5086	D131	1.0	TV16TT	ITV16	I38	-	4	
2.3	118	SEBA		07/07 > 03/10	ITV16	5338	I38	1.1	-	ITV16	I38	-	4	
2.5	162	HUBA		03/07 > 03/10	IKH22	5345	I45	0.8	-	IKH22	I45	VKH22	5	
2.5	162	HUBA		03/07 > 03/10	VKH20Y	5639	V39	0.8	-	-	-	VKH20Y	5	
ORION I (83-86)														
1.3	51	JPA		07/83 > 03/86	Q20PR-U	3007	D12	0.8	Q20TT	IQ20	I02	VQ20	4	
1.6	58	LPA		07/83 > 03/86	Q22PR-U	3010	D23	0.8	-	IQ22	I13	VQ22	4	
1.6 i	77	LRA		07/83 > 03/86	Q22P-U	3255	-	0.8	-	IQ22	I13	VQ22	4	
ORION II (85-90)														
1.3	44	JBB		12/85 > 07/90	T20EPR-U	5032	D7	0.8	T20TT	IT20	I26	VT20	4	
1.3	51	JP		11/86 > 07/88	T20EPR-U	5032	D7	0.8	T20TT	IT20	I26	VT20	4	

(*) Срок службы ограничен по сравнению с оригинальным изделием для указанного применения. Подробную информацию см. стр 8

KW	KW	KW	KW	KW	СТАНДАРТНЫЕ				ВАРИАНТ ЗАМЕНЫ				QTY
					4	4	4	4	4	4	4	4	
FORD продолжение													
1.4	52	FUAA		03/86 > 07/90	VK20	5604	V04	1.1	-	IK20*	I04	VK20	4
1.4	54	FUC		01/86 > 07/90	Q20PR-U11	3008	D11	1.1	Q20TT	IQ20	I02	VQ20	4
1.4 CAT	54	F6D		02/87 > 07/90	Q20PR-U11	3008	D11	1.1	Q20TT	IQ20	I02	VQ20	4
1.6	66	LUC		12/85 > 07/90	Q20PR-U	3007	D12	0.8	Q20TT	IQ20	I02	VQ20	4
1.6i	77	LRB		03/86 > 07/90	Q22PR-U	3010	D23	0.8	-	IQ22	I13	VQ22	4
1.6i CAT	76	L4B		03/86 > 07/90	Q20PR-U	3007	D12	0.8	Q20TT	IQ20	I02	VQ20	4
ORION III (90-94)													
1.3	44	J6A		07/90 > 12/93	T20EPR-U	5032	D7	0.8	T20TT	IT20	I26	VT20	4
1.4	52	F6G		07/90 > 12/93	Q20PR-U11	3008	D11	1.1	Q20TT	IQ20	I02	VQ20	4
1.6	66	LUK		07/90 > 12/92	Q20PR-U	3007	D12	0.8	Q20TT	IQ20	I02	VQ20	4
1.6i	77	LJF		07/90 > 09/92	Q20PR-U11	3008	D11	1.1	Q20TT	IQ20	I02	VQ20	4
1.6i 16V	66	L1E		07/92 > 12/93	PT16VR10	5093	P33	1.0	TV16TT*	ITV16*	I38	-	4
1.8i 16V	77	RDA		02/92 > 12/93	PT16VR10	5093	P33	1.0	TV16TT*	ITV16*	I38	-	4
1.8i 16V	96	RQB		01/92 > 12/93	PT16VR10	5093	P33	1.0	TV16TT*	ITV16*	I38	-	4
P 100 (87-92)													
2.0	57	NAE		10/87 > 12/92	T16VR-U10	5086	D131	1.0	TV16TT	ITV16	I38	-	4
PUMA													
1.4 16V	66	FHD(ZH14S), FHF(ZH14S)		11/97 > 10/00	T16VR-U10	5086	D131	1.0	TV16TT	ITV16	I38	-	4
1.6 16V	76	ZH16S		08/00 > 12/01	T16VR-U10	5086	D131	1.0	TV16TT	ITV16	I38	-	4
1.7 16V	92	MHA(ZH17)		03/97 > 12/01	PT16VR13	5068	P16	1.3	TV16TT*	ITV16*	I38	-	4
ST 160	118	MHA-160(ZH17)		06/99 > 10/00	PT16VR13	5068	P16	1.3	TV16TT*	ITV16*	I38	-	4
SCORPIO I													
1.8	66	REC(TL18)		04/85 > 08/88	MA20P-U	5012	D28	0.9	-	-	-	-	4
2.0	80	N8A		11/88 > 10/92	Q20PR-U	3007	D12	0.8	Q20TT	IQ20	I02	VQ20	4
2.0	80	N8B		06/89 > 03/93	Q20PR-U	3007	D12	0.8	Q20TT	IQ20	I02	VQ20	4
2.0	77	NEL(TL20H)		04/85 > 08/89	MA20PR-U	5013	D81	0.9	-	-	-	-	4
2.0i	92	N9B(DL20EFI)		05/89 > 02/92	K20PR-U	3145	D22	0.8	K20TT	IK20	I04	VK20	4
2.0i	88	N9D		05/89 > 09/94	Q20PR-U	3007	D12	0.8	Q20TT	IQ20	I02	VQ20	4
2.0i	88	N9D		09/91 > 09/94	Q20PR-U	3007	D12	0.8	Q20TT	IQ20	I02	VQ20	4
2.0i	85	N9F		02/92 > 09/94	Q20PR-U	3007	D12	0.8	Q20TT	IQ20	I02	VQ20	4
2.0i	85	N9F		09/91 > 09/94	Q20PR-U	3007	D12	0.8	Q20TT	IQ20	I02	VQ20	4
2.0i	74	NRC		10/85 > 12/90	MA20P-U	5012	D28	0.9	-	-	-	-	4
2.0i	85	NRI		02/92 > 09/94	MA20PR-U	5013	D81	0.9	-	-	-	-	4
2.0i	85	NRI		04/85 > 02/92	MA20PR-U	5013	D81	0.9	-	-	-	-	4
2.4i	96	ARC		09/86 > 09/88	Q20PR-U	3007	D12	0.8	Q20TT	IQ20	I02	VQ20	6
2.4i	92	ARD		09/91 > 09/94	T20EPR-U	5032	D7	0.8	T20TT	IT20	I26	VT20	6
2.4i	92	ARD		10/88 > 02/92	T20EPR-U	5032	D7	0.8	T20TT	IT20	I26	VT20	6
2.4i	92	ARD		10/88 > 10/94	T20EPR-U	5032	D7	0.8	T20TT	IT20	I26	VT20	6
2.4i CAT	92	ARD		10/88 > 09/94	T20EPR-U	5032	D7	0.8	T20TT	IT20	I26	VT20	6
2.8i	110	PRE		04/85 > 11/86	W22EPR-U	3088	D19	0.8	W22TT	IW22	I07	VW22	6
2.8i 4x4	110	PRE		10/85 > 11/86	W22EPR-U	3088	D19	0.8	W22TT	IW22	I07	VW22	6
2.9 24V	143	BOA		08/93 > 09/94	PK20PR11	3115	P28	1.1	K20TT*	IK20*	I04	VK20	6
2.9i	110	BRC		09/86 > 09/94	Q20PR-U	3007	D12	0.8	Q20TT	IQ20	I02	VQ20	6
2.9i	107	BRD		09/86 > 09/94	T16EPR-U	5022	D59	0.8	T16TT	IT16	I25	VT16	6
2.9i	107	BRD		09/86 > 12/94	T16EPR-U	5022	D59	0.8	T16TT	IT16	I25	VT16	6
2.9i	107	BRD		09/91 > 09/94	T16EPR-U	5022	D59	0.8	T16TT	IT16	I25	VT16	6
2.9i 24V	143	BOA		04/91 > 09/94	PK20PR11	3115	P28	1.1	K20TT*	IK20*	I04	VK20	6
2.9i 4x4	110	BRC		09/86 > 09/94	Q20PR-U	3007	D12	0.8	Q20TT	IQ20	I02	VQ20	6
2.9i 4x4	107	BRD		05/88 > 02/93	T16EPR-U	5022	D59	0.8	T16TT	IT16	I25	VT16	6
2.9i 4x4	107	BRD		12/89 > 10/94	T16EPR-U	5022	D59	0.8	T16TT	IT16	I25	VT16	6
2.9i CAT	107	BRE		10/87 > 09/94	T16EPR-U	5022	D59	0.8	T16TT	IT16	I25	VT16	6
SCORPIO II (94-98)													
2.0i	85	NSD		10/94 > 08/98	PK20PR11	3115	P28	1.1	K20TT*	IK20*	I04	VK20	4
2.0i 16V	100	N3A		10/94 > 08/98	PK20PR11	3115	P28	1.1	K20TT*	IK20*	I04	VK20	4
2.3i 16V	108	Y5A		06/96 > 08/98	IK20	5304	I04	1.1	-	IK20	I04	VK20	4
2.3i 16V	108	Y5A(DH23)		06/96 > 08/98	SVK20RZ11	3449	S52	1.1	-	IK20*	I04	VK20	4
2.9i	110	BRG		02/95 > 08/98	Q20PR-U11	3008	D11	1.1	Q20TT	IQ20	I02	VQ20	6
2.9i 24V	152	BOB		10/94 > 08/98	PK20PR11	3115	P28	1.1	K20TT*	IK20*	I04	VK20	6
SIERRA (82-87)													
1.3	44	JCT		08/82 > 01/85	MA20P-U	5012	D28	0.9	-	-	-	-	4
1.6	55	LCS		08/82 > 12/86	MA20PR-U	5013	D81	0.9	-	-	-	-	4
1.6	55	LCT, LSD(TL16), LSE(TL16)		08/82 > 12/86	MA20P-U	5012	D28	0.9	-	-	-	-	4
1.6	58	LPA		08/84 > 12/86	MA20P-U	5012	D28	0.9	-	-	-	-	4
1.8	66	REB(TL18)		10/84 > 12/86	MA20P-U	5012	D28	0.9	-	-	-	-	4
1.8	66	REB(TL18), RED(TL18)		10/84 > 12/86	MA20P-U	5012	D28	0.9	-	-	-	-	4
2.0	77	NET		08/82 > 12/86	MA20PR-U	5013	D81	0.9	-	-	-	-	4
2.0	85	NRB(TL20INJ)		03/85 > 12/86	MA20P-U	5012	D28	0.9	-	-	-	-	4
2.0	74	NRD		10/85 > 12/86	MA20PR-U	5013	D81	0.9	-	-	-	-	4

(*) Срок службы ограничен по сравнению с оригинальным изделием для указанного применения. Подробную информацию см. стр 8

Свечи зажигания

Автомобили европейского рынка

Применения

KW	KW	KW	KW	KW	СТАНДАРТНЫЕ				ВАРИАНТ ЗАМЕНЫ				QTY
					4	4	4	4	4	4	4	4	
FORD продолжение													
2.0	74	NRD		10/85 > 12/86	W20EXR-U	3211	D26	0.8	W20TT	IW20	IO6	VW20T	4
2.0	66	NYT		08/82 > 10/84	W22EPR-U	3088	D19	0.8	W22TT	IW22	IO7	VW22	6
2.0 i	85	NRB(TL20INJ)		03/85 > 12/86	MA20P-U	5012	D28	0.9	-	-	-	-	4
2.3	84	YYT		08/82 > 12/86	W22EPR-U	3088	D19	0.8	W22TT	IW22	IO7	VW22	6
2.8 i 4x4	105	PR6		08/82 > 12/86	W22EPR-U	3088	D19	0.8	W22TT	IW22	IO7	VW22	6
2.8 i 4x4	107	PR7(TV28EFI), PRT		08/82 > 12/86	W24EPR-U	4136	-	0.8	-	IW24	I16	-	6
2.8 i XR 4x4	107	PR6		09/83 > 12/86	W22EPR-U	3088	D19	0.8	W22TT	IW22	IO7	VW22	6
2.8 XR 4x4	110	PRT		02/85 > 12/86	W22EPR-U	3088	D19	0.8	W22TT	IW22	IO7	VW22	6
2.8 XR4i	107	PR5		08/82 > 12/86	W22EPR-U	3088	D19	0.8	W22TT	IW22	IO7	VW22	6
SIERRA (87-93)													
1.6	55	LSE(TL16)		01/87 > 02/93	MA20PR-U	5013	D81	0.9	-	-	-	-	4
1.6	55	LSE(TL16)		01/87 > 02/93	MA20P-U	5012	D28	0.9	-	-	-	-	4
1.6	53	LSF		01/88 > 02/93	MA20PR-U	5013	D81	0.9	-	-	-	-	4
1.6 i	59	L6B		10/89 > 02/93	Q20PR-U11	3008	D11	1.1	Q20TT	IQ20	IO2	VQ20	4
1.8	66	R2A		01/87 > 05/88	Q20PR-U11	3008	D11	1.1	Q20TT	IQ20	IO2	VQ20	4
1.8	64	R6A		05/88 > 02/93	Q20PR-U11	3008	D11	1.1	Q20TT	IQ20	IO2	VQ20	4
1.8	59	RED; REF		10/87 > 05/88	MA20PR-U	5013	D81	0.9	-	-	-	-	4
1.8	59	REF		10/87 > 05/88	MA20PR-U	5013	D81	0.9	-	-	-	-	4
1.9	80	N8A(DL20H)		10/88 > 09/91	MA20PR-U	5013	D81	0.9	-	-	-	-	4
2.0	80	N8A		07/89 > 12/92	Q20PR-U	3007	D12	0.8	Q20TT	IQ20	IO2	VQ20	4
2.0	77	N8C		01/87 > 02/93	Q20PR-U	3007	D12	0.8	Q20TT	IQ20	IO2	VQ20	4
2.0 16V Cosworth 4x4	162	N5C		01/90 > 02/93	PK22PR11	3265	P63	1.1	-	IK22*	I10	VK22	4
2.0 16V Cosworth 4x4	162	N5D		01/90 > 02/93	PK20PR-P11	3141	P14	1.1	K20TT*	IK20*	IO4	VK20	4
2.0 16V Cosworth 4x4 CAT	162	N5C		01/90 > 02/93	PK22PR11	3265	P63	1.1	-	IK22*	I10	VK22	4
2.0 4x4	88	N9A(DL20EFI), N9C(DL20EFI)		10/91 > 03/93	MA20PR-U	5013	D81	0.9	-	-	-	-	4
2.0 4x4	88	N9C		01/90 > 02/93	Q20PR-U	3007	D12	0.8	Q20TT	IQ20	IO2	VQ20	4
2.0 4x4	92	N9C		01/90 > 02/93	Q20PR-U	3007	D12	0.8	Q20TT	IQ20	IO2	VQ20	4
2.0 4x4	92	N9C		05/89 > 02/93	Q20PR-U	3007	D12	0.8	Q20TT	IQ20	IO2	VQ20	4
2.0 i	85	N4A(TL20EFI)		01/87 > 01/90	MA20PR-U	5013	D81	0.9	-	-	-	-	4
2.0 i	80	N8A		06/89 > 02/93	Q20PR-U	3007	D12	0.8	Q20TT	IQ20	IO2	VQ20	4
2.0 i	92	N9B		06/89 > 02/93	Q20PR-U	3007	D12	0.8	Q20TT	IQ20	IO2	VQ20	4
2.0 i	88	N9C		01/90 > 02/93	Q20PR-U	3007	D12	0.8	Q20TT	IQ20	IO2	VQ20	4
2.0 i	88	N9C		05/89 > 02/93	Q20PR-U	3007	D12	0.8	Q20TT	IQ20	IO2	VQ20	4
2.0 i	88	N9C		06/89 > 02/93	Q20PR-U	3007	D12	0.8	Q20TT	IQ20	IO2	VQ20	4
2.0 i	92	N9C		01/90 > 02/93	Q20PR-U	3007	D12	0.8	Q20TT	IQ20	IO2	VQ20	4
2.0 i	92	N9C		05/89 > 02/93	Q20PR-U	3007	D12	0.8	Q20TT	IQ20	IO2	VQ20	4
2.0 i	74	NE5(TL20H)		01/87 > 02/93	MA20PR-U	5013	D81	0.9	-	-	-	-	4
2.0 i	74	NE5(TL20H)		01/87 > 12/89	MA20PR-U	5013	D81	0.9	-	-	-	-	4
2.0 i CAT	74	N4B(TL20EFI)		01/87 > 02/93	MA20PR-U	5013	D81	0.9	-	-	-	-	4
2.0 i CAT	74	NE5(TL20H)		01/87 > 02/93	MA20PR-U	5013	D81	0.9	-	-	-	-	4
2.0 i DOHC	85	N9E		12/91 > 02/93	Q20PR-U	3007	D12	0.8	Q20TT	IQ20	IO2	VQ20	4
2.0 RS Cosworth	150	N5(CH20)		01/87 > 12/90	MA20PR-U	5013	D81	0.9	-	-	-	-	4
2.0 RS Cosworth	150	N5B		11/87 > 01/90	IQ27	5315	I15	0.8	-	IQ27	I15	-	4
2.8 4x4	110	PRG		01/87 > 08/88	W22EPR-U	3088	D19	0.8	W22TT	IW22	IO7	VW22	6
2.8 i	107	PR7		01/87 > 02/93	W22EPR-U	3088	D19	0.8	W22TT	IW22	IO7	VW22	6
2.8 i	105	PR8		01/87 > 02/93	W22EPR-U	3088	D19	0.8	W22TT	IW22	IO7	VW22	6
2.8 i	105	PR8		08/87 > 02/93	W22EPR-U	3088	D19	0.8	W22TT	IW22	IO7	VW22	6
2.8 i 4x4	107	PR7		01/87 > 02/93	W22EPR-U	3088	D19	0.8	W22TT	IW22	IO7	VW22	6
2.8 i XR 4x4	107	PR7		01/87 > 02/93	W22EPR-U	3088	D19	0.8	W22TT	IW22	IO7	VW22	6
2.8 i XR 4x4	110	PRG		01/87 > 08/88	W22EPR-U	3088	D19	0.8	W22TT	IW22	IO7	VW22	6
2.9	107	B4C		08/88 > 02/93	T16EPR-U	5022	D59	0.8	T16TT	IT16	I25	VT16	6
2.9 4x4	107	B4C		08/88 > 02/93	T16EPR-U	5022	D59	0.8	T16TT	IT16	I25	VT16	6
2.9 4x4	110	B4C		08/88 > 02/93	T16EPR-U	5022	D59	0.8	T16TT	IT16	I25	VT16	6
2.9 i	107	B4B		08/88 > 02/93	T16EPR-U	5022	D59	0.8	T16TT	IT16	I25	VT16	6
2.9 i	110	B4B		08/88 > 02/93	T16EPR-U	5022	D59	0.8	T16TT	IT16	I25	VT16	6
2.9 i	107	B4C		08/88 > 02/93	T16EPR-U	5022	D59	0.8	T16TT	IT16	I25	VT16	6
2.9 i	110	B4C		08/88 > 02/93	T16EPR-U	5022	D59	0.8	T16TT	IT16	I25	VT16	6
2.9 i XR 4x4	110	B4A		08/88 > 02/93	Q20PR-U	3007	D12	0.8	Q20TT	IQ20	IO2	VQ20	6
2.9 i XR 4x4	107	B4B		08/88 > 02/93	T16EPR-U	5022	D59	0.8	T16TT	IT16	I25	VT16	6
S-MAX													
1.6 EcoBoost	118			02/11 >	ZT20EPR11	5087	S30	1.1	T20TT*	IT20*	I26	VT20	4
2.0	107	AOWA; AOWB		05/06 >	ZT20EPR11	5087	S30	1.1	T20TT*	IT20*	I26	VT20	4
2.0 EcoBoost	149	TNWA		03/10 >	ITV20	5339	I39	1.1	-	ITV20	I39	-	4
2.0 EcoBoost	176	TPBA		07/10 >	ITV20	5339	I39	1.1	-	ITV20	I39	-	4
2.0 Flexifuel	107	TBWA; TBWB	Flexible fuel	03/08 >	ZT20EPR11	5087	S30	1.1	T20TT*	IT20*	I26	VT20	4
2.3	118	SEWA		07/07 > 06/10	ITV16	5338	I38	1.1	-	ITV16	I38	-	4
2.5 ST	162	2.5 DURATEC(220-VI5)		05/06 > 06/10	IKH20	5344	I44	1.1	-	IKH20	I44	VKH20	5











(*) Срок службы ограничен по сравнению с оригинальным изделием для указанного применения. Подробную информацию см. стр 8

KW	KW	KW	KW	KW	СТАНДАРТНЫЕ				ВАРИАНТ ЗАМЕНЫ				QTY
					4	4	4	4	4	4	4	4	
FORD продолжение													
STREET KA													
1.6	70	CDA/B/C(BL16EF)		05/03 > 07/05	T16VR-U10	5086	D131	1.0	TV16TT	ITV16	I38	-	4
TAUNUS													
1.3	43	JCC		07/79 > 07/82	MA20PR-U	5013	D81	0.9	-	-	-	-	4
1.6	50	LAD		05/75 > 07/79	MA20P-U	5012	D28	0.9	-	-	-	-	4
1.6	53	LCJ		05/75 > 07/79	MA20P-U	5012	D28	0.9	-	-	-	-	4
1.6	54	LCJ		07/79 > 07/82	MA20PR-U	5013	D81	0.9	-	-	-	-	4
1.6	54	LCJ		07/79 > 07/82	MA20P-U	5012	D28	0.9	-	-	-	-	4
1300	40	JAC		01/70 > 05/75	MA20P-U	5012	D28	0.9	-	-	-	-	4
2.0	66	NX(TV20)		05/75 > 07/79	W20EXR-U	3211	D26	0.8	W20TT	IW20	I06	VW20T	6
2.0	66	NX(TV20)		07/79 > 07/82	W20EXR-U	3211	D26	0.8	W20TT	IW20	I06	VW20T	6
TOURNEO CONNECT													
1.8 16V	85	EYPA(ZH18 115)		06/02 > 06/06	T16VR-U10	5086	D131	1.0	TV16TT	ITV16	I38	-	4
TRANSIT (77-86)													
1.6 (VAS, VLS, VZS)	48	4RB		12/77 > 10/86	MA20P-U	5012	D28	0.9	-	-	-	-	4
1.6 (VCS, VDS)	48	B		11/77 > 10/86	MA20P-U	5012	D28	0.9	-	-	-	-	4
1.6 (WS)	48	4RB		11/77 > 10/86	MA20P-U	5012	D28	0.9	-	-	-	-	4
2.0 (VAS, VBLVIL, VLS, VUL, VZS)	43	4RC		12/77 > 07/82	MA20P-U	5012	D28	0.9	-	-	-	-	4
2.0 (VAS, VLS, VZS)	55	4RC		11/77 > 10/86	MA16PR-U	5008	D98	0.9	-	-	-	-	4
2.0 (VGL, VSL, VTL)	43	4RC		11/77 > 07/82	MA20P-U	5012	D28	0.9	-	-	-	-	4
2.0 (VGL, VSL, VTL, VCS, VDS)	57	NAW(TL20)		11/77 > 10/86	MA20P-U	5012	D28	0.9	-	-	-	-	4
2.0 (VVL)	55	4RC		11/77 > 10/86	MA16PR-U	5008	D98	0.9	-	-	-	-	4
2.0 (VVS)	43	4RC		11/77 > 07/82	MA20PR-U	5013	D81	0.9	-	-	-	-	4
TRANSIT (78-92)													
1.6 (TAS)	46	LAT		09/85 > 09/92	MA20P-U	5012	D28	0.9	-	-	-	-	4
1.6 (TBL, TES)	46	LAT		12/85 > 01/89	MA20P-U	5012	D28	0.9	-	-	-	-	4
2.0 (TAL, TAS, TGL, TWS)	57	NGT		10/89 > 09/92	MA20PR-U	5013	D81	0.9	-	-	-	-	4
2.0 (TBS, TCL, TCS) CAT	57	NAT(TL20)		12/85 > 09/92	MA20PR-U	5013	D81	0.9	-	-	-	-	4
2.0 (TBS, TCL, TCS, TEL, TES)	57	NAT(TL20)		10/88 > 09/92	MA20PR-U	5013	D81	0.9	-	-	-	-	4
2.0 (TTE, TTL, TTS)	57	NAT(TL20)		10/88 > 09/92	MA20PR-U	5013	D81	0.9	-	-	-	-	4
2.0 (TUL) CAT	57	NAT(TL20)		10/88 > 09/92	MA20PR-U	5013	D81	0.9	-	-	-	-	4
TRANSIT (91-94)													
2.0	66	NBA(TL20S)		09/91 > 06/94	MA20PR-U	5013	D81	0.9	-	-	-	-	4
2.0	66	NBA(TL20S)		09/91 > 09/94	MA20PR-U	5013	D81	0.9	-	-	-	-	4
2.0 (EME/L/S, ENE/L/S)	72	NCA(TL20EF)		09/91 > 08/94	MA20PR-U	5013	D81	0.9	-	-	-	-	4
2.0 i (EAL, EAS)	72	NCA(TL20EF)		09/91 > 06/94	MA20PR-U	5013	D81	0.9	-	-	-	-	4
2.0 i (EBL, EDL, EGL, ESS, EUS)	72	NCA(TL20EF)		09/91 > 07/94	MA20PR-U	5013	D81	0.9	-	-	-	-	4
2.9 i	107	BRT		01/91 > 09/94	Q20PR-U11	3008	D11	1.1	Q20TT	IQ20	I02	VQ20	6
TRANSIT (94-00)													
2.0 (EAL, EAS)	84	NSF(DL20), NSG(DL20)		06/94 > 03/00	K20PR-U	3145	D22	0.8	K20TT	IK20	I04	VK20	4
2.0 (EAL, EAS)	84	NSF(DL20), NSG(DL20)	OEM Optional	06/94 > 03/00	PK22PR-L11S	3284	P30	1.1	-	IK22G*	I48	VK22G	4
2.0 (EBL, EBS, ECL, EDS, EDL, EGL, ESS, ESL, EUS)	84	NSF(DL20), NSG(DL20)		09/95 > 03/00	K20PR-U	3145	D22	0.8	K20TT	IK20	I04	VK20	4
2.0 (EBL, EBS, ECL, EDS, EDL, EGL, ESS, ESL, EUS)	84	NSF(DL20), NSG(DL20)	OEM Optional	09/95 > 03/00	PK22PR-L11S	3284	P30	1.1	-	IK22G*	I48	VK22G	4
2.0 (EME/L/S, ENE/L/S)	84	NSF(DL20), NSG(DL20)		08/94 > 03/00	K20PR-U	3145	D22	0.8	K20TT	IK20	I04	VK20	4
2.0 (EME/L/S, ENE/L/S)	84	NSF(DL20), NSG(DL20)	OEM Optional	08/94 > 03/00	PK22PR-L11S	3284	P30	1.1	-	IK22G*	I48	VK22G	4
2.0 CNG	84	NSH		06/94 > 03/00	K20PR-U	3145	D22	0.8	K20TT	IK20	I04	VK20	4
2.0 CNG	84	NSH	OEM Optional	06/94 > 03/00	PK22PR-L11S	3284	P30	1.1	-	IK22G*	I48	VK22G	4
TRANSIT (00-06)													
2.3 16V (F_A_, F_B_, F_C_, F_D_)	107	E5FA(145)		04/01 > 05/06	VK20	5604	V04	1.1	-	IK20*	I04	VK20	4
2.3 16V [RWD] (F_B_, F_C_, F_A_)	107	E5FA(145)		08/00 > 05/06	VK20	5604	V04	1.1	-	IK20*	I04	VK20	4
2.3 16V [RWD] (FAA_, FAB_, FAC_)	107	E5FA(145)		04/01 > 05/06	VK20	5604	V04	1.1	-	IK20*	I04	VK20	4
2.3 16V [RWD] (FAA_, FAB_, FAC_)	107	E5FC(145)		04/01 > 01/03	PK20PR11	3115	P28	1.1	K20TT*	IK20*	I04	VK20	4
TRANSIT (06-)													
2.3 16V	107	GZFA; GZFC		04/06 >	VT20	5638	V38	1.1	-	IT20*	I26	VT20	4
TRANSIT CONNECT (02-)													
1.8 16V	85	EYPA(ZH18 115)		06/02 > 06/06	T16VR-U10	5086	D131	1.0	TV16TT	ITV16	I38	-	4
TRANSIT TOURNEO (94-00)													
2.0	84	NSG(DL20)		11/94 > 12/00	K20PR-U	3145	D22	0.8	K20TT	IK20	I04	VK20	4
2.0	84	NSG(DL20)	OEM Optional	11/94 > 12/00	PK22PR-L11S	3284	P30	1.1	-	IK22G*	I48	VK22G	4
FORD OTOSAN													
TAUNUS													
1.6	52			01/89 >	MA20PR-U	5013	D81	0.9	-	-	-	-	4

(*) Срок службы ограничен по сравнению с оригинальным изделием для указанного применения. Подробную информацию см. стр 8

KW	KW	KW	KW	KW	СТАНДАРТНЫЕ				ВАРИАНТ ЗАМЕНЫ				QTY
					4	4	4	4	4	4	4	4	
FORD USA													
AEROSTAR													
3.0 i V6	108			03/86 > 12/97	PT16EPR-L13	5070	P18	1.3	-	IT16*	I25	VT16	6
4.0 i V6 4WD	115			09/89 > 12/97	PT16EPR-L13	5070	P18	1.3	-	IT16*	I25	VT16	6
ASPIRE													
1.3	55			08/95 > 10/96	W16EXR-U11	3032	D86	1.1	W16TT	IW16	I05	VW16	4
BRONCO													
2.9 i V6 4x4	104			01/88 > 08/90	T16EPR-U	5022	D59	0.8	T16TT	IT16	I25	VT16	6
ECONOLINE													
5.0	136			10/85 > 09/91	T16PR-U11	5026	D64	1.1	-	ITF16	I30	-	8
ESCORT													
1.9 GL	64			05/85 > 04/88	T20NR-U11	5048	D90	1.1	-	IT20	I26	VT20	4
1.9 GT	82			05/88 > 08/89	T20EPR-U	5032	D7	0.8	T20TT	IT20	I26	VT20	4
1.9 GT	86			09/85 > 08/89	T20NR-U11	5048	D90	1.1	-	IT20	I26	VT20	4
EXPLORER													
4.0 V6 All-wheel Drive	115			03/95 >	PT16EPR-L13	5070	P18	1.3	-	IT16*	I25	VT16	6
4.0 V6 All-wheel Drive	121			01/93 >	T20EPR-U15	5033	D141	1.5	T20TT	IT20	I26	VT20	6
4.0 V6 All-wheel Drive	150			10/98 >	PT16EPR-L13	5070	P18	1.3	-	IT16*	I25	VT16	6
4.0 V6 All-wheel Drive	152			10/96 >	PT16EPR-L13	5070	P18	1.3	-	IT16*	I25	VT16	6
F150													
4.2	148			10/96 > 11/03	PT16EPR-L13	5070	P18	1.3	-	IT16*	I25	VT16	6
4.2	150			05/97 > 08/98	PT16EPR-L13	5070	P18	1.3	-	IT16*	I25	VT16	6
4.2	157			09/98 > 10/01	PT16EPR-L13	5070	P18	1.3	-	IT16*	I25	VT16	6
F250													
4.2	157			10/96 > 11/03	PT16EPR-L13	5070	P18	1.3	-	IT16*	I25	VT16	6
4.2 All-wheel Drive	157			10/96 > 11/03	PT16EPR-L13	5070	P18	1.3	-	IT16*	I25	VT16	6
MUSTANG													
3.8	112			09/93 >	PT16EPR-L13	5070	P18	1.3	-	IT16*	I25	VT16	6
4.6	225			11/95 > 05/99	PT16EPR-L13	5070	P18	1.3	-	IT16*	I25	VT16	8
4.6	165	99W		11/95 > 05/99	PT16EPR-L13	5070	P18	1.3	-	IT16*	I25	VT16	8
4.6 V8	224			12/04 >	PT16EPR-L13	5070	P18	1.3	-	IT16*	I25	VT16	8
4.6 V8	224			12/05 >	PT16EPR-L13	5070	P18	1.3	-	IT16*	I25	VT16	8
PROBE													
2.0 16V	85	FS		10/93 > 03/98	Q20PR-U11	3008	D11	1.1	Q20TT	IQ20	I02	VQ20	4
2.5 V6 24V	119	KL		10/93 > 03/98	KJ20CR11	3133	D38	1.1	K20TT	IK20L	I58	VK20	6
2.5 V6 24V	120	KL		12/94 > 03/98	KJ20CR11	3133	D38	1.1	K20TT	IK20L	I58	VK20	6
3.0 V6	104			09/89 > 07/93	T20EPR-U15	5033	D141	1.5	T20TT	IT20	I26	VT20	6
TAURUS													
3.0	95			11/98 >	PT16EPR-L13	5070	P18	1.3	-	IT16*	I25	VT16	6
3.0	104			10/91 > 09/95	T16EPR-U	5022	D59	0.8	T16TT	IT16	I25	VT16	6
3.0	108			09/96 >	PT16EPR-L13	5070	P18	1.3	-	IT16*	I25	VT16	6
3.0	130			05/96 > 12/01	PT16EPR-L13	5070	P18	1.3	-	IT16*	I25	VT16	6
3.0	164			10/91 > 09/95	T16EPR-U	5022	D59	0.8	T16TT	IT16	I25	VT16	6
3.0 24V	149			09/96 >	PT16EPR-L13	5070	P18	1.3	-	IT16*	I25	VT16	6
3.0 Flex-Fuel	108			01/96 >	PT16EPR-L13	5070	P18	1.3	-	IT16*	I25	VT16	6
3.0 V6	115			03/99 >	PT16EPR-L13	5070	P18	1.3	-	IT16*	I25	VT16	6
3.8	104			02/88 > 10/92	T16NR-U11	5047	D61	1.1	-	IT16	I25	VT16	6
THUNDERBIRD													
3.8	104			01/93 > 12/96	T16NR-U11	5047	D61	1.1	-	IT16	I25	VT16	6
WINDSTAR													
3.0 V6	108			02/99 >	T20EPR-U	5032	D7	0.8	T20TT	IT20	I26	VT20	6
3.0 V6	109			03/95 > 02/99	PT16EPR-L13	5070	P18	1.3	-	IT16*	I25	VT16	6
FSO													
125P													
1.3	47	116 C 076		10/67 > 08/92	W20EP-U	3043	D4	0.8	W20TT	IW20	I06	VW20	4
1.5	55	115 C 076		10/67 > 08/92	W20EP-U	3043	D4	0.8	W20TT	IW20	I06	VW20	4
126P													
0.6	17			07/72 > 07/77	W22FPR-U	4022	-	0.7	-	IWF22	I79	-	2
0.6	22	126 A1.048		07/77 > 12/91	W22FPR-U	4022	-	0.7	-	IWF22	I79	-	2
650	18	126 A1.048		07/81 > 09/00	W20EPR-U	3047	D2	0.8	W20TT	IW20	I06	VW20	2
127P													
0.9	33	127GL.000		03/71 > 10/76	W20EPR-U	3047	D2	0.8	W20TT	IW20	I06	VW20	4
POLONEZ (77-91)													
1.5	55	AA		10/77 > 08/88	W20EP-U	3043	D4	0.8	W20TT	IW20	I06	VW20	4
1.5	60	AA		01/78 > 08/88	W20EP-U	3043	D4	0.8	W20TT	IW20	I06	VW20	4
1.5 Turbo	70	AA		01/78 > 12/91	W20EP-U	3043	D4	0.8	W20TT	IW20	I06	VW20	4
1.6	64	CB		08/86 > 08/88	W22EPR-U	3088	D19	0.8	W22TT	IW22	I07	VW22	4
POLONEZ (88-92)													
1.5	55	AA		08/88 > 08/92	W20EP-U	3043	D4	0.8	W20TT	IW20	I06	VW20	4

(*) Срок службы ограничен по сравнению с оригинальным изделием для указанного применения. Подробную информацию см. стр 8

	KW				СТАНДАРТНЫЕ				ВАРИАНТ ЗАМЕНЫ				QTY
							4				4		
FSO продолжение													
1.5 i	55			08/88 > 08/92	W20EP-U	3043	D4	0.8	W20TT	IW20	I06	VW20	4
1.6	64	CB		08/88 > 08/92	W22EPR-U	3088	D19	0.8	W22TT	IW22	I07	VW22	4
POLONEZ (92-02)													
1.6 i	57			09/92 > 03/02	W22EPR-U	3088	D19	0.8	W22TT	IW22	I07	VW22	4
POLONEZ (92-05)													
1.4 i 16V	76	Rover K16 DOHC		09/92 > 03/02	K20PR-U	3145	D22	0.8	K20TT	IK20	I04	VK20	4
1.6 i	57			09/92 > 03/02	W22EPR-U	3088	D19	0.8	W22TT	IW22	I07	VW22	4
GAZ													
GAZELLE													
2.4	66	ZMZ-402.10		10/93 > 08/01	W16FPR	4020	-	0.7	-	IWF16	I59	-	4
VOLGA													
2.4	67			02/72 > 01/93	W16FPR	4020	-	0.7	-	IWF16	I59	-	4
2.4	77			02/72 > 01/93	W16FPR	4020	-	0.7	-	IWF16	I59	-	4
GMC													
G SERIE													
5.0	114	LG4		10/78 > 03/84	T16PR-U11	5026	D64	1.1	-	ITF16	I30	-	8
HONDA													
ACCORD I (78-83)													
1.6 L/EX (SJ, SY)	59	EL		01/79 > 09/83	W16EXR-U	3210	D9	0.8	W16TT	IW16	I05	VW16	4
1.6 L/EX (SY)	59	EL		01/78 > 09/83	W16EXR-U	3210	D9	0.8	W16TT	IW16	I05	VW16	4
ACCORD II (83-85)													
1.6 EX (AC)	65	EZ		09/83 > 10/85	W20EXR-U11	3212	D10	1.1	W20TT	IW20	I06	VW20T	4
1.8 EX (AD)	74	ET1		09/83 > 10/85	W16EXR-U	3210	D9	0.8	W16TT	IW16	I05	VW16	4
ACCORD III (85-89)													
1.6 L (CA4)	65	A16A1		11/85 > 12/89	W20EXR-U11	3212	D10	1.1	W20TT	IW20	I06	VW20T	4
2.0 EX	75	A20A1		10/87 > 12/89	W20EXR-U11	3212	D10	1.1	W20TT	IW20	I06	VW20T	4
2.0 EX (CA5)	75	A20A1		11/85 > 12/89	W20EXR-U11	3212	D10	1.1	W20TT	IW20	I06	VW20T	4
2.0 EX (CA5)	76	A20A1		10/87 > 12/89	W20EXR-U11	3212	D10	1.1	W20TT	IW20	I06	VW20T	4
2.0 EX (CA5)	76	A20A1		11/85 > 12/89	W20EXR-U11	3212	D10	1.1	W20TT	IW20	I06	VW20T	4
2.0 EX (CA5)	78	A20A2		11/85 > 05/89	W20EXR-U11	3212	D10	1.1	W20TT	IW20	I06	VW20T	4
2.0 EXi (CA5)	85	A20A3		01/86 > 12/89	W20EXR-U11	3212	D10	1.1	W20TT	IW20	I06	VW20T	4
2.0 EXi (CA5)	85	A20A3		10/87 > 12/89	W20EXR-U11	3212	D10	1.1	W20TT	IW20	I06	VW20T	4
2.0 EXi (CA5)	90	A20A4		11/85 > 12/87	W20EXR-U11	3212	D10	1.1	W20TT	IW20	I06	VW20T	4
2.0 i 16V (CA5)	101	B20A2		01/87 > 12/87	Q20PR-U11	3008	D11	1.1	Q20TT	IQ20	I02	VQ20	4
2.0 i 16V (CA5)	98	B20A8		10/87 > 12/89	Q20PR-U11	3008	D11	1.1	Q20TT	IQ20	I02	VQ20	4
ACCORD IV (90-94)													
1.8	77	F18A2		01/90 > 12/91	KJ20CR-L11	3169	D106	1.1	K20TT	IK20L	I58	VK20	4
2.0 16V (CB3)	81	F20A2		01/90 > 03/93	KJ20CR-L11	3169	D106	1.1	K20TT	IK20L	I58	VK20	4
2.0 16V (CB3)	66	F20A6		01/90 > 03/93	KJ20CR-L11	3169	D106	1.1	K20TT	IK20L	I58	VK20	4
2.0 i 16V	98	F20A7		01/92 > 09/93	KJ20CR-L11	3169	D106	1.1	K20TT	IK20L	I58	VK20	4
2.0 i 16V (CB3)	98	F20A8		01/90 > 03/93	KJ20CR-L11	3169	D106	1.1	K20TT	IK20L	I58	VK20	4
2.0 i 16V (CC9)	98	F20A3		03/93 > 12/93	KJ20CR-L11	3169	D106	1.1	K20TT	IK20L	I58	VK20	4
2.2 i 16V (CB7)	110	F22A3		01/90 > 03/93	KJ20CR-L11	3169	D106	1.1	K20TT	IK20L	I58	VK20	4
2.2 i 16V (CB8)	110	F22A7		01/91 > 12/93	KJ20CR-L11	3169	D106	1.1	K20TT	IK20L	I58	VK20	4
2.2 i 16V (CB8)	108	F22A8		01/91 > 12/93	KJ20CR-L11	3169	D106	1.1	K20TT	IK20L	I58	VK20	4
2.2 i 16V Automatik (CB7)	108	F22A3		01/90 > 03/93	KJ20CR-L11	3169	D106	1.1	K20TT	IK20L	I58	VK20	4
ACCORD V (93-98)													
2.0 (CD9)	100	F20B3		09/93 > 12/97	KJ20CR-L11	3169	D106	1.1	K20TT	IK20L	I58	VK20	4
2.0 i	85	F20Z2		03/93 > 01/96	KJ20CR-L11	3169	D106	1.1	K20TT	IK20L	I58	VK20	4
2.0 i LS 16V (CE2)	100	F20B3		09/93 > 02/98	KJ20CR-L11	3169	D106	1.1	K20TT	IK20L	I58	VK20	4
2.0 i S	96	F20Z1		03/93 > 01/96	KJ20CR-L11	3169	D106	1.1	K20TT	IK20L	I58	VK20	4
2.2 i ES (CD7)	110	F22B5		09/93 > 02/98	KJ20CR-L11	3169	D106	1.1	K20TT	IK20L	I58	VK20	4
2.2 i ES (CE1)	110	F22B5		09/93 > 02/98	KJ20CR-L11	3169	D106	1.1	K20TT	IK20L	I58	VK20	4
2.3 i SR	116	H23A3		03/93 > 01/96	KJ20CR-L11	3169	D106	1.1	K20TT	IK20L	I58	VK20	4
ACCORD VI (94-98)													
1.9 i (CE7)	85	F18A3		02/96 > 10/98	KJ20CR-L11	3169	D106	1.1	K20TT	IK20L	I58	VK20	4
2.0 i LS (CE8)	96	F20Z1		02/96 > 10/98	KJ20CR-L11	3169	D106	1.1	K20TT	IK20L	I58	VK20	4
2.2 i VTEC (CE9)	110	F22Z2		02/96 > 10/98	KJ20CR-U11	3451	-	1.1	-	IK20L	I58	VK20	4
ACCORD VII (97-)													
1.6	85	D16B6		12/99 > 12/02	KJ16CR-L11	3132	D35	1.1	K16TT	IK16L	I57	VK16	4
1.6 i	85	D16B6		10/98 > 12/02	KJ16CR-L11	3132	D35	1.1	K16TT	IK16L	I57	VK16	4
1.6 LS	79	D16B7		10/98 > 12/02	KJ16CR-U11	3311	-	1.1	K16TT	IK16L	I57	VK20T	4
1.8 i	100	F18B2		10/98 > 12/02	KJ20CR-L11	3169	D106	1.1	K20TT	IK20L	I58	VK20	4
1.8 i (CH6)	100	F18B2		12/99 > 12/02	KJ20CR-L11	3169	D106	1.1	K20TT	IK20L	I58	VK20	4
2.0 (CH7)	108	F20B6		12/99 > 12/02	KJ20CR-L11	3169	D106	1.1	K20TT	IK20L	I58	VK20	4
2.0 i	108	F20B6		10/98 > 01/01	KJ20SR11	3378	S20	1.1	-	IK20L	I58	VK20	4
2.0 i 16V	108	F20B5		02/98 > 06/03	KJ20CR-L11	3169	D106	1.1	K20TT	IK20L	I58	VK20	4
2.2 Type-R	156	H22A7		02/99 > 12/02	PKJ20CR-L11	3247	P11	1.1	-	IK20L*	I58	VK20G	4

(*) Срок службы ограничен по сравнению с оригинальным изделием для указанного применения. Подробную информацию см. стр 8

Свечи зажигания

Автомобили европейского рынка

KW	KW	KW	KW	KW	СТАНДАРТНЫЕ				ВАРИАНТ ЗАМЕНЫ				QTY
					4	4	4	4	4	4	4	4	
HONDA продолжение													
2.3 (CK2)	113	F23Z5		01/01 > 06/03	KJ20CR-L11	3169	D106	1.1	K20TT	IK20L	I58	VK20	4
2.3 (CL4)	113	F23Z5		11/00 > 12/02	KJ20CR-L11	3169	D106	1.1	K20TT	IK20L	I58	VK20	4
3.0 V6 24V	147	J30A1		02/98 > 06/03	KJ16CR-L11	3132	D35	1.1	K16TT	IK16L	I57	VK16	6
ACCORD VIII (03-)													
2.0 (CL7)	114	K20A6		02/03 > 05/08	KJ20DR-M11	3374	D110	1.1	-	IK20L	I58	VKA20	4
2.0 (CM1)	114	K20A6		04/03 > 05/08	KJ20DR-M11	3374	D110	1.1	-	IK20L	I58	VKA20	4
2.0 All-wheel Drive (CL8)	114	K20A6		02/03 > 05/08	KJ20DR-M11	3374	D110	1.1	-	IK20L	I58	VKA20	4
2.4 (CL9)	140	K24A3		02/03 > 05/08	SKJ20DR-M11	3377	S19	1.1	-	IK20L*	I58	SKJ20DR-M11	4
2.4 (CM2)	140	K24A3		04/03 > 05/08	KJ20DR-M11	3374	D110	1.1	-	IK20L	I58	VKA20	4
2.4 (CM2)	140	K24A3	OEM Optional	04/06 > 05/08	SKJ20DR-M11	3377	S19	1.1	-	IK20L*	I58	SKJ20DR-M11	4
ACCORD IX (08-)													
2.0 i	115	R20A3(156) - E4		07/08 > 06/10	KJ20DR-M11	3374	D110	1.1	-	IK20L	I58	VKA20	4
2.0 i	115	R20A3(156) - E5		06/10 >	SKJ20DR-M11S	3432	S41	1.1	-	IK20G*	I52	SKJ20DR-M11S	4
2.4	148	K24Z3(201) - E4		06/08 > 12/10	SKJ20DR-M11	3377	S19	1.1	-	IK20L*	I58	SKJ20DR-M11	4
2.4 i	148	K24Z3(201) - E4		07/08 > 06/10	SKJ20DR-M11	3377	S19	1.1	-	IK20L*	I58	SKJ20DR-M11	4
2.4 i	148	K24Z3(201) - E4		07/08 > 12/10	SKJ20DR-M11	3377	S19	1.1	-	IK20L*	I58	SKJ20DR-M11	4
2.4 i	148	K24Z3(201) - E5		06/10 > 04/11	SKJ20DR-M11S	3432	S41	1.1	-	IK20G*	I52	SKJ20DR-M11S	4
ACTY													
0.6	23	EH		01/82 > 06/86	W20EXR-U	3211	D26	0.8	W20TT	IW20	I06	VW20T	2
CAPA													
1.5 16V	72	D15B		04/98 > 09/02	KJ16CR-L11	3132	D35	1.1	K16TT	IK16L	I57	VK16	4
1.5 4x4	72	D15B		01/98 > 09/02	KJ16CR-L11	3132	D35	1.1	K16TT	IK16L	I57	VK16	4
CITY (01-)													
1.3	60	L13A3		10/05 >	K20PR-U11	3121	D14	1.1	K20TT	IK20	I04	VK20	4
1.3 4WD	63	L13A1		09/01 > 10/04	K20PR-U11	3121	D14	1.1	K20TT	IK20	I04	VK20	4
1.3 SES	63	L13A1		05/03 > 09/05	K20PR-U11	3121	D14	1.1	K20TT	IK20	I04	VK20	4
1.4 i-V TEC	73	L13Z1		09/08 >	SKJ20DR-M13	3401	S24	1.3	-	IK20L*	I58	SKJ20DR-M13	4
CIVIC I (72-84)													
1200 (SB1)	40	EB1		07/72 > 02/77	W20EPR-U	3047	D2	0.8	W20TT	IW20	I06	VW20	4
1200 (SB2)	40	EB2		03/77 > 12/80	W20EPR-U	3047	D2	0.8	W20TT	IW20	I06	VW20	4
1300 L	44	EN1		09/80 > 09/83	W20EPR-U	3047	D2	0.8	W20TT	IW20	I06	VW20	4
1300 L	33	EN2		09/80 > 09/83	W20EPR-U	3047	D2	0.8	W20TT	IW20	I06	VW20	4
1300 S	52	EN4		10/79 > 12/84	W20EPR-U	3047	D2	0.8	W20TT	IW20	I06	VW20	4
CIVIC II (79-83)													
1300	44	EN1		09/79 > 09/83	W20EPR-U	3047	D2	0.8	W20TT	IW20	I06	VW20	4
1300 L (SS)	44	EN1		09/79 > 09/83	W20EPR-U	3047	D2	0.8	W20TT	IW20	I06	VW20	4
CIVIC III (83-87)													
1.2 (AL)	40	ZA2		01/84 > 10/87	W20EXR-U11	3212	D10	1.1	W20TT	IW20	I06	VW20T	4
1.3	52	EV2		10/83 > 10/87	W20EXR-U11	3212	D10	1.1	W20TT	IW20	I06	VW20T	4
1.3 (AG)	52	EV2		10/83 > 10/87	W20EXR-U11	3212	D10	1.1	W20TT	IW20	I06	VW20T	4
1.5 (AN)	63	EW2		10/83 > 10/87	W20EXR-U11	3212	D10	1.1	W20TT	IW20	I06	VW20T	4
1.5 4WD (AR)	63	EW2		01/85 > 10/87	W20EXR-U11	3212	D10	1.1	W20TT	IW20	I06	VW20T	4
1.5 GL	63	EW2		10/83 > 10/87	W20EXR-U11	3212	D10	1.1	W20TT	IW20	I06	VW20T	4
1.5 GL (AH)	63	EW2		10/83 > 10/87	W20EXR-U11	3212	D10	1.1	W20TT	IW20	I06	VW20T	4
1.5 GT	74	EW3		01/85 > 10/87	W20EXR-U11	3212	D10	1.1	W20TT	IW20	I06	VW20T	4
1.5 GT (AH)	74	EW3		01/85 > 10/87	W20EXR-U11	3212	D10	1.1	W20TT	IW20	I06	VW20T	4
1.5 GTi (AH)	66	EW4		03/86 > 10/87	W20EXR-U11	3212	D10	1.1	W20TT	IW20	I06	VW20T	4
CIVIC IV (87-95)													
1.3 (EC8)	55	D13B1		10/87 > 12/89	Q20PR-U11	3008	D11	1.1	Q20TT	IQ20	I02	VQ20	4
1.3 16 V (EC8) CAT	55	D13B2		09/89 > 09/91	K20PR-U11	3121	D14	1.1	K20TT	IK20	I04	VK20	4
1.4 i 16V (EE1)	66	D14A1		01/88 > 12/92	Q20PR-U11	3008	D11	1.1	Q20TT	IQ20	I02	VQ20	4
1.4 L (EC9)	66	D14A1		10/87 > 12/89	Q20PR-U11	3008	D11	1.1	Q20TT	IQ20	I02	VQ20	4
1.4 L (ED2)	66	D14A1		10/87 > 12/89	Q20PR-U11	3008	D11	1.1	Q20TT	IQ20	I02	VQ20	4
1.5 i 16V	66	D15B2		10/88 > 09/91	K20PR-U11	3121	D14	1.1	K20TT	IK20	I04	VK20	4
1.5 i 16V	66	D15B2		10/87 > 09/91	Q20PR-U11	3008	D11	1.1	Q20TT	IQ20	I02	VQ20	4
1.5 i 16V (ED3)	69	D15B2		10/87 > 09/91	Q20PR-U11	3008	D11	1.1	Q20TT	IQ20	I02	VQ20	4
1.5 i 16V (ED6)	69	D15B2		10/88 > 09/91	K20PR-U11	3121	D14	1.1	K20TT	IK20	I04	VK20	4
1.5 i 16V (EE2)	69	D15B2		01/88 > 11/91	Q20PR-U11	3008	D11	1.1	Q20TT	IQ20	I02	VQ20	4
1.6 4x4	85	D16A7		01/88 > 12/92	Q20PR-U11	3008	D11	1.1	Q20TT	IQ20	I02	VQ20	4
1.6 i 16V	96	D16A7		09/87 > 09/91	Q20PR-U11	3008	D11	1.1	Q20TT	IQ20	I02	VQ20	4
1.6 i 16V (ED4)	80	D16A6		11/87 > 09/91	Q20PR-U11	3008	D11	1.1	Q20TT	IQ20	I02	VQ20	4
1.6 i 16V (ED4)	81	D16Z2		10/87 > 09/91	Q20PR-U11	3008	D11	1.1	Q20TT	IQ20	I02	VQ20	4
1.6 i 16V (ED7)	80	D16A6		10/87 > 09/91	Q20PR-U11	3008	D11	1.1	Q20TT	IQ20	I02	VQ20	4
1.6 i 16V (ED7)	81	D16Z2		10/87 > 09/91	Q20PR-U11	3008	D11	1.1	Q20TT	IQ20	I02	VQ20	4
1.6 i 16V 4WD (EE4)	80	D16A6		01/88 > 12/89	Q20PR-U11	3008	D11	1.1	Q20TT	IQ20	I02	VQ20	4
1.6 i 16V 4WD (EE4)	81	D16A6		01/88 > 02/95	Q20PR-U11	3008	D11	1.1	Q20TT	IQ20	I02	VQ20	4
1.6 i 16V 4x4	80	D16A6		10/89 > 09/91	Q20PR-U11	3008	D11	1.1	Q20TT	IQ20	I02	VQ20	4
1.6 i 16V Vtec (EE9)	110	B16A1		10/89 > 09/91	K20PR-L11	3144	D117	1.1	K20TT	IK20	I04	VK20	4

(*) Срок службы ограничен по сравнению с оригинальным изделием для указанного применения. Подробную информацию см. стр 8

KW	KW	KW	KW	KW	СТАНДАРТНЫЕ				ВАРИАНТ ЗАМЕНЫ				QTY
					4	4	4	4	4	4	4	4	
HONDA продолжение													
CIVIC V (91-96)													
1.3 16V (EG3)	55	D13B2		10/91 > 11/95	K20PR-U11	3121	D14	1.1	K20TT	IK20	I04	VK20	4
1.5 i 16V (EG4)	66	D15B2		10/91 > 11/95	Q20PR-U11	3008	D11	1.1	Q20TT	IQ20	I02	VQ20	4
1.5 i 16V (EG4)	69	D15Z1		10/91 > 11/95	KJ16CR-L11	3132	D35	1.1	K16TT	IK16L	I57	VK16	4
1.5 i 16V (EG8)	69	D15Z1		10/91 > 11/95	KJ16CR-L11	3132	D35	1.1	K16TT	IK16L	I57	VK16	4
1.5 i LSi (EJ2)	74	D15B7		01/94 > 11/95	KJ20CR-L11	3169	D106	1.1	K20TT	IK20L	I58	VK20	4
1.6 16V Vtec (EG5)	92	D16Z6		10/91 > 11/95	K20PR-L11	3144	D117	1.1	K20TT	IK20	I04	VK20	4
1.6 16V Vtec (EH9)	92	D16Z6		10/91 > 11/95	K20PR-L11	3144	D117	1.1	K20TT	IK20	I04	VK20	4
1.6 4x4	92	D16Z7		01/92 > 10/95	K20PR-U11	3121	D14	1.1	K20TT	IK20	I04	VK20	4
1.6 i Vtec (EJ1)	92	D16Z9		01/94 > 03/96	K20PR-U11	3121	D14	1.1	K20TT	IK20	I04	VK20	4
1.6 VTi (EG9)	118	B16A2		10/91 > 11/95	K20PR-L11	3144	D117	1.1	K20TT	IK20	I04	VK20	4
1.6 VTi 16V (EG6)	118	B16A2		10/91 > 11/95	K20PR-L11	3144	D117	1.1	K20TT	IK20	I04	VK20	4
CIVIC VI (93-01)													
1.4 16V (MB2)	55	D14A7		01/97 > 02/01	KJ16CR-L11	3132	D35	1.1	K16TT	IK16L	I57	VK16	4
1.4 16V (MB2)	66	D14A8		01/97 > 02/01	K20PR-U11	3121	D14	1.1	K20TT	IK20	I04	VK20	4
1.4 16V (MB8)	55	D14A7		04/98 > 02/01	KJ16CR-L11	3132	D35	1.1	K16TT	IK16L	I57	VK16	4
1.4 16V (MB8)	66	D14A8		04/98 > 02/01	IK20	5304	I04	1.1	-	IK20	I04	VK20	4
1.4 i (EJ9)	55	D14A3		11/95 > 02/01	K20PR-U11	3121	D14	1.1	K20TT	IK20	I04	VK20	4
1.4 i (EJ9)	66	D14A4		11/95 > 02/01	K20PR-L11	3144	D117	1.1	K20TT	IK20	I04	VK20	4
1.4 i (MA8, MB2)	66	D14A2		09/94 > 01/97	K20PR-U11	3121	D14	1.1	K20TT	IK20	I04	VK20	4
1.4 i (MA8, MB2)	55	D14A5		09/95 > 06/96	K20PR-U11	3121	D14	1.1	K20TT	IK20	I04	VK20	4
1.4 i S (EJ9)	66	D14A4		11/95 > 02/01	K20PR-L11	3144	D117	1.1	K20TT	IK20	I04	VK20	4
1.5 16V (MB3)	84	D15Z8		01/97 > 02/01	KJ16CR-L11	3132	D35	1.1	K16TT	IK16L	I57	VK16	4
1.5 16V (MB9)	84	D15Z8		04/98 > 02/01	KJ16CR-L11	3132	D35	1.1	K16TT	IK16L	I57	VK16	4
1.5 i (EK3)	84	D15Z6		11/95 > 02/01	KJ16CR-L11	3132	D35	1.1	K16TT	IK16L	I57	VK16	4
1.5 i Vtec-E (MA9)	66	D15Z3		09/94 > 01/97	KJ16CR-L11	3132	D35	1.1	K16TT	IK16L	I57	VK16	4
1.6 16V (MB4)	85	D16B2		01/97 > 02/01	Q20PR-U11	3008	D11	1.1	Q20TT	IQ20	I02	VQ20	4
1.6 16V (MC1)	85	D16B2		04/98 > 02/01	Q20PR-U11	3008	D11	1.1	Q20TT	IQ20	I02	VQ20	4
1.6 i	77	D16Y7		03/96 > 03/00	KJ16CR-L11	3132	D35	1.1	K16TT	IK16L	I57	VK16	4
1.6 i (EK1)	84	D16Y5		11/95 > 02/01	KJ16CR-L11	3132	D35	1.1	K16TT	IK16L	I57	VK16	4
1.6 i (MB1)	83	D16Y3		09/94 > 01/97	K20PR-L11	3144	D117	1.1	K20TT	IK20	I04	VK20	4
1.6 i Vtec	92	D16Y8		03/96 > 03/00	KJ16CR-L11	3132	D35	1.1	K16TT	IK16L	I57	VK16	4
1.6 i Vtec	92	D16Y8		11/95 > 02/01	KJ16CR-L11	3132	D35	1.1	K16TT	IK16L	I57	VK16	4
1.6 i Vtec (MB1)	93	D16Y2		09/94 > 01/97	K20PR-L11	3144	D117	1.1	K20TT	IK20	I04	VK20	4
1.6 VTi (EK4)	118	B16A2		11/95 > 02/01	K20PR-L11	3144	D117	1.1	K20TT	IK20	I04	VK20	4
1.8 16V (MB6)	124	B18C4		01/97 > 02/01	K20PR-L11	3144	D117	1.1	K20TT	IK20	I04	VK20	4
1.8 16V (MC2)	124	B18C4		04/98 > 02/01	K20PR-L11	3144	D117	1.1	K20TT	IK20	I04	VK20	4
CIVIC VII (00-05)													
1.3 IMA	61	LDA1-MF3(IMA 83/90)		01/04 > 09/05	SK16PR-L11	3395	S34	1.1	-	IK16*	I03	VK16	4
1.4 (ES4)	66	D14Z5		12/00 > 09/05	KJ16CR-L11	3132	D35	1.1	K16TT	IK16L	I57	VK16	4
1.4 i	55	D14Z6		02/01 > 09/05	KJ16CR-L11	3132	D35	1.1	K16TT	IK16L	I57	VK16	4
1.4 iS (EP1)	66	D14Z5; D14Z6		02/01 > 09/05	KJ16CR-L11	3132	D35	1.1	K16TT	IK16L	I57	VK16	4
1.6	81	D16V1		02/01 > 09/05	KJ16CR-L11	3132	D35	1.1	K16TT	IK16L	I57	VK16	4
1.6 i	81	D16V1		02/01 > 09/05	KJ16CR-L11	3132	D35	1.1	K16TT	IK16L	I57	VK16	4
1.6 i	81	D16V1		02/01 > 12/05	KJ16CR-L11	3132	D35	1.1	K16TT	IK16L	I57	VK16	4
1.7 i	88	D17A8		05/01 > 12/05	KJ20CR-L11	3169	D106	1.1	K20TT	IK20L	I58	VK20	4
1.7 i VTEC	92	D17A9		05/01 > 12/05	KJ20CR-L11	3169	D106	1.1	K20TT	IK20L	I58	VK20	4
2.0	118	K20A3		10/03 > 09/05	SK22PR-M11S	3419	S29	1.1	-	IK22G*	I48	VK22G	4
2.0 i Sport	118	K20A3		01/04 > 09/05	SK22PR-M11S	3419	S29	1.1	-	IK22G*	I48	VK22G	4
2.0 Type-R	147	K20A2		09/01 > 09/05	SK22PR-M11S	3419	S29	1.1	-	IK22G*	I48	VK22G	4
CIVIC VIII (05-)													
1.3 Hybrid	85	LDA2		01/10 > 02/12	SK20HPR-L11	3433	S42	1.1	-	IKH20*	I44	VKH20	4
1.3 Hybrid	70	LDA2-MF5(95)		01/06 > 06/09	KJ20CR-L11	3169	D106	1.1	K20TT	IK20L	I58	VK20	4
1.4	61	L13A7		01/06 >	KJ20CR-L11	3169	D106	1.1	K20TT	IK20L	I58	VK20	4
1.4	61	L13A7	OEM Optional	01/06 >	SK20PR-L11	3443	S47	1.1	-	IK20*	I04	VK20	4
1.4	73	L13Z1		10/08 >	KJ20CR-L11	3169	D106	1.1	K20TT	IK20L	I58	VK20	4
1.4	73	L13Z1	OEM Optional	10/08 >	SKJ20DR-M13	3401	S24	1.3	-	IK20L*	I58	SKJ20DR-M13	4
1.6	84	R16A1		09/05 > 06/09	SKJ20DR-M11	3377	S19	1.1	-	IK20L*	I58	SKJ20DR-M11	4
1.8	103	R18A1	OEM Optional	01/06 >	SKJ20DR-M11S	3432	S41	1.1	-	IK20G*	I52	SKJ20DR-M11S	4
1.8	103	R18A1(132)		02/06 > 06/09	SKJ20DR-M11	3377	S19	1.1	-	IK20L*	I58	SKJ20DR-M11	4
1.8	103	R18A2		01/06 >	KJ20CR-L11	3169	D106	1.1	K20TT	IK20L	I58	VK20	4
Type R	148	K20Z4		09/06 >	SK22PR-M11S	3419	S29	1.1	-	IK22G*	I48	VK22G	4
CONCERTO (89-96)													
1.4	66	D14A1		08/89 > 10/91	Q20PR-U11	3008	D11	1.1	Q20TT	IQ20	I02	VQ20	4
1.5 i 16V	66	D15B2		08/89 > 03/95	Q20PR-U11	3008	D11	1.1	Q20TT	IQ20	I02	VQ20	4
1.5 i 16V	66	D15B2		08/89 > 05/95	Q20PR-U11	3008	D11	1.1	Q20TT	IQ20	I02	VQ20	4
1.6	96	D16A9		10/89 > 10/92	Q20PR-U11	3008	D11	1.1	Q20TT	IQ20	I02	VQ20	4
1.6 16V	78	D16Z2		08/89 > 03/95	Q20PR-U11	3008	D11	1.1	Q20TT	IQ20	I02	VQ20	4

(*) Срок службы ограничен по сравнению с оригинальным изделием для указанного применения. Подробную информацию см. стр 8













Свечи зажигания

Автомобили европейского рынка

Применения

KW	KW	KW	KW	KW	СТАНДАРТНЫЕ				ВАРИАНТ ЗАМЕНЫ				QTY
					4	4	4	4	4	4	4	4	
HONDA продолжение													
1.6 i 16V	90	D16A8		08/89 > 03/95	Q20PR-U11	3008	D11	1.1	Q20TT	IQ20	IO2	VQ20	4
1.6 i 16V	82	D16Z2		08/89 > 03/95	Q20PR-U11	3008	D11	1.1	Q20TT	IQ20	IO2	VQ20	4
CR-V (95-02)													
2.0 16V (RD1, RD3)	108	B20B, B20Z1		01/99 > 02/02	KJ16CR-L11	3132	D35	1.1	K16TT	IK16L	I57	VK16	4
2.0 16V (RD1, RD3)	94	B20B3, B20Z3		01/97 > 01/99	KJ16CR-L11	3132	D35	1.1	K16TT	IK16L	I57	VK16	4
2.0 16V (RD1, RD3)	108	B20Z1	LPG / GPL	01/99 > 02/02	KJ20CR-U11	3451	-	1.1	-	IK20L	I58	VK20	4
CR-V (02-06)													
2.0	110	K20A4		07/02 > 09/06	KJ20DR-M11	3374	D110	1.1	-	IK20L	I58	VKA20	4
2.4 Vtec (RD7)	118	K24A1		03/02 > 09/06	KJ20DR-M11	3374	D110	1.1	-	IK20L	I58	VKA20	4
CR-V (06-12)													
2.0 i	110	R20A2(150) - E4		01/07 > 04/10	KJ20DR-M11	3374	D110	1.1	-	IK20L	I58	VKA20	4
2.0 i	110	R20A2(150) - E5		04/10 >	SKJ20DR-M11	3377	S19	1.1	-	IK20L*	I58	SKJ20DR-M11	4
2.4	125	K24A1		04/07 >	KJ20DR-M11	3374	D110	1.1	-	IK20L	I58	VKA20	4
2.4 4WD	124	K24A		09/07 >	KJ20DR-M11	3374	D110	1.1	-	IK20L	I58	VKA20	4
2.4 i-VTEC 4WD	122	K24Z1; K24Z4		09/09 >	SKJ20DR-M11	3377	S19	1.1	-	IK20L*	I58	SKJ20DR-M11	4
CRX (83-87)													
1.5 i (AF)	74	EW3		10/83 > 11/86	W20EXR-U11	3212	D10	1.1	W20TT	IW20	IO6	VW20T	4
1.6 i 16V (AS)	92	ZC1		03/86 > 10/87	Q20PR-U11	3008	D11	1.1	Q20TT	IQ20	IO2	VQ20	4
CRX (87-92)													
1.6 i 16V	79	D16A6		10/87 > 05/88	Q20PR-U11	3008	D11	1.1	Q20TT	IQ20	IO2	VQ20	4
1.6 i 16V (ED9)	96	D16A9		10/87 > 12/89	Q20PR-U11	3008	D11	1.1	Q20TT	IQ20	IO2	VQ20	4
1.6 i 16V (ED9)	91	D16Z5		10/87 > 02/92	Q20PR-U11	3008	D11	1.1	Q20TT	IQ20	IO2	VQ20	4
1.6 i 16V Vtec (EE8)	110	B16A1		10/89 > 02/92	K20PR-L11	3144	D117	1.1	K20TT	IK20	IO4	VK20	4
CRX (92-98)													
1.6 Esi (EH6)	92	D16Z6		03/92 > 12/98	K20PR-L11	3144	D117	1.1	K20TT	IK20	IO4	VK20	4
1.6 i Vti (EG2)	118	B16A2		03/92 > 12/98	K20PR-L11	3144	D117	1.1	K20TT	IK20	IO4	VK20	4
CR-Z													
1.5 Hybrid	84	LEA1(MF6/124) - E5		06/10 >	DK20PR-D13	3476	S67	1.3	-	-	-	-	4
FIT ARIA (01-04)													
1.3	63	L13A1		09/01 > 10/04	K20PR-U11	3121	D14	1.1	K20TT	IK20	IO4	VK20	4
FR-V													
1.7	92	D17A2		08/04 > 01/07	KJ20CR-L11	3169	D106	1.1	K20TT	IK20L	I58	VK20	4
1.7 Vtec 4x4	92	D17A2		08/04 > 09/06	KJ20CR-L11	3169	D106	1.1	K20TT	IK20L	I58	VK20	4
1.8	103	R18A1		01/07 > 01/10	SKJ20DR-M11S	3432	S41	1.1	-	IK20G*	I52	SKJ20DR-M11S	4
2.0	110	K20A4		02/05 > 01/07	KJ20DR-M11	3374	D110	1.1	-	IK20L	I58	VKA20	4
2.0	114	K20A4		08/04 > 09/06	KJ20DR-M11	3374	D110	1.1	-	IK20L	I58	VKA20	4
2.0 4x4	114	K20A4		08/04 > 09/06	KJ20DR-M11	3374	D110	1.1	-	IK20L	I58	VKA20	4
HR-V													
1.6 16V	77	D16W1(105)		03/99 > 09/05	KJ16CR-L11	3132	D35	1.1	K16TT	IK16L	I57	VK16	4
1.6 16V 4WD	77	D16W1(105)		03/99 > 09/05	KJ16CR-L11	3132	D35	1.1	K16TT	IK16L	I57	VK16	4
1.6 16V 4WD	91	D16W5(125)		10/99 > 09/05	KJ16CR-L11	3132	D35	1.1	K16TT	IK16L	I57	VK16	4
INSIGHT (00-06)													
1.0 Hybrid	56	ECA1		04/00 > 12/06	VKH20	5618	V18	1.1	-	IKH20*	I44	VKH20	3
1.0 Vtec	50	ECA1		04/00 > 10/04	VKH20	5618	V18	1.1	-	IKH20*	I44	VKH20	3
INSIGHT (09-)													
1.3 Hybrid	65	LDA3		04/09 >	VFKH20	5655	V55	1.1	-	-	-	VFKH20	4
1.3 Hybrid	73	LDA3		04/09 >	VFKH20	5655	V55	1.1	-	-	-	VFKH20	4
INSPIRE (98-03)													
3.2	191	J32A		09/98 > 08/03	PKJ20CR-M11	3392	P47	1.1	-	IK20L*	I58	-	6
INTEGRA (85-93)													
1.5	63	D15A1		10/85 > 08/89	W20EXR-U	3211	D26	0.8	W20TT	IW20	IO6	VW20T	4
1.6 (DA1, DA3)	88	D16A2, D16A3		03/86 > 08/89	Q20PR-U11	3008	D11	1.1	Q20TT	IQ20	IO2	VQ20	4
INTEGRA (93-01)													
1.8 Type-R	140	B18C6		11/97 > 10/01	PK22PR-L11S	3284	P30	1.1	-	IK22G*	I48	VK22G	4
JAZZ I (83-86)													
45 1.2	33	ER2		02/84 > 10/86	W16EXR-U11	3032	D86	1.1	W16TT	IW16	IO5	VW16	4
55 1.2	40	ER4		09/84 > 10/86	W16EXR-U11	3032	D86	1.1	W16TT	IW16	IO5	VW16	4
56 1.2	41	ER1		10/83 > 10/86	W16EXR-U11	3032	D86	1.1	W16TT	IW16	IO5	VW16	4
JAZZ II (02-08)													
1.2	57	L12A1		03/02 > 07/08	K20PR-U11	3121	D14	1.1	K20TT	IK20	IO4	VK20	4
1.3 iDSi	63	L13A1		03/02 > 09/07	K20PR-U11	3121	D14	1.1	K20TT	IK20	IO4	VK20	8
1.4	61	L13A1		03/02 > 07/08	K20PR-U11	3121	D14	1.1	K20TT	IK20	IO4	VK20	4
JAZZ II Saloon (02-)													
1.3	63	L13A1		05/03 >	K20PR-U11	3121	D14	1.1	K20TT	IK20	IO4	VK20	8
JAZZ III (07-)													
1.2	66	L12B1		07/08 >	DK20PR-D13	3476	S67	1.3	-	-	-	-	4
1.3 HYBRID	65	LDA3		04/11 >	VFKH20	5655	V55	1.1	-	-	-	VFKH20	4
1.4	74	L13Z1		11/08 >	SKJ20DR-M13	3401	S24	1.3	-	IK20L*	I58	SKJ20DR-M13	4

(*) Срок службы ограничен по сравнению с оригинальным изделием для указанного применения. Подробную информацию см. стр 8

	KW				СТАНДАРТНЫЕ				ВАРИАНТ ЗАМЕНЫ				QTY
													
HONDA <i>продолжение</i>													
1.4 i	73	L13Z1		07/08 >	SKJ20DR-M13	3401	S24	1.3	-	IK20L*	I58	SKJ20DR-M13	4
1.5 i	88	L15A3; L15A7		07/08 >	SKJ20DR-M13	3401	S24	1.3	-	IK20L*	I58	SKJ20DR-M13	4
LEGEND I (86-90)													
2.5 i (HS)	110	C25A1		01/86 > 12/87	Q20PR-U11	3008	D11	1.1	Q20TT	IQ20	I02	VQ20	6
2.5 i (HS)	127	C25A2		02/87 > 06/88	Q20PR-U11	3008	D11	1.1	Q20TT	IQ20	I02	VQ20	6
2.7 i 24V (KA4)	124	C27A1		01/88 > 12/90	Q20PR-U11	3008	D11	1.1	Q20TT	IQ20	I02	VQ20	6
LEGEND I (86-91)													
2.7 i 24V	124	C27A1		10/87 > 12/90	Q20PR-U11	3008	D11	1.1	Q20TT	IQ20	I02	VQ20	6
LEGEND II (91-96)													
3.2 i 24V	151	C32A2		01/91 > 02/96	PK20PR-L11	3142	P15	1.1	-	IK20*	I04	VK20	6
LEGEND III (96-)													
3.5 i 24V	151	C35A2		02/96 >	PK20PR-L11	3142	P15	1.1	-	IK20*	I04	VK20	6
LEGEND IV (06-)													
3.5 V6 4WD	217	J35		05/06 > 12/08	PK16PR-L11	3275	-	1.1	-	IK16G*	I51	VK16G	6
3.7 VTEC V6 4WD	217	J37A(295)		07/08 >	SXU22HCR1S	3461	S61	1.1	-	-	-	-	6
LOGO													
1.3	48	D13B7		03/99 > 03/02	KJ16CR-L11	3132	D35	1.1	K16TT	IK16L	I57	VK16	4
NSX													
	188	C30A4		10/94 > 09/01	PK20PR-L11	3142	P15	1.1	-	IK20*	I04	VK20	6
3.0 24V Vtec	201	C30A3		03/95 > 09/05	PK20PR-L11	3142	P15	1.1	-	IK20*	I04	VK20	6
3.0 24V Vtec (NA1)	201	C30A3		06/90 > 09/05	PK20PR-L11	3142	P15	1.1	-	IK20*	I04	VK20	6
3.0 24V Vtec Automatic	188	C30A4		03/95 > 09/05	PK20PR-L11	3142	P15	1.1	-	IK20*	I04	VK20	6
3.0 24V Vtec Automatic (NA1)	188	C30A4		06/90 > 09/05	PK20PR-L11	3142	P15	1.1	-	IK20*	I04	VK20	6
3.2 24V Vtec	206	C32B2		01/97 > 09/05	PK20PR11	3115	P28	1.1	K20TT*	IK20*	I04	VK20	6
3.2 24V Vtec (NA2)	206	C32B2		01/97 > 09/05	PK20PR11	3115	P28	1.1	K20TT*	IK20*	I04	VK20	6
PRELUDE I (78-82)													
1.6	59	EL		11/78 > 10/82	W16EPR-U	3021	D6	0.8	W16TT	IW16	I05	VW16	4
PRELUDE II (83-87)													
1.8 EX	77	ET2		11/83 > 04/87	W20EXR-U	3211	D26	0.8	W20TT	IW20	I06	VW20T	4
1.8 EX	74	ET4		11/85 > 04/87	W20EXR-U	3211	D26	0.8	W20TT	IW20	I06	VW20T	4
PRELUDE III (86-96)													
2.0 (BA4)	84	B20A4		08/87 > 01/92	Q20PR-U11	3008	D11	1.1	Q20TT	IQ20	I02	VQ20	4
2.0 EX (BA4)	80	B20A3		04/87 > 01/92	Q20PR-U11	3008	D11	1.1	Q20TT	IQ20	I02	VQ20	4
2.0 i EX 16V	110	B20A7		10/87 > 12/90	Q20PR-U11	3008	D11	1.1	Q20TT	IQ20	I02	VQ20	4
2.0 i EX 16V (BA2)	101	B20A1		04/86 > 12/87	Q20PR-U11	3008	D11	1.1	Q20TT	IQ20	I02	VQ20	4
2.0 i EX 16V (BA4)	103	B20A9		04/90 > 01/92	Q20PR-U11	3008	D11	1.1	Q20TT	IQ20	I02	VQ20	4
2.0 i EX 16V (BA4) CAT	101	B20A5		04/87 > 01/92	Q20PR-U11	3008	D11	1.1	Q20TT	IQ20	I02	VQ20	4
PRELUDE IV (92-97)													
2.0 i 16V (BB3)	98	F20A4		02/92 > 09/96	KJ20CR-L11	3169	D106	1.1	K20TT	IK20L	I58	VK20	4
2.2 i 16V Vtec (BB1)	136	H22A2		02/93 > 09/96	PKJ20CR-L11	3247	P11	1.1	-	IK20L*	I58	VK20G	4
2.3 i 16V (BB2)	118	H23A2		02/92 > 09/96	KJ20CR-L11	3169	D106	1.1	K20TT	IK20L	I58	VK20	4
PRELUDE V (96-02)													
2.0 16V (BB9)	98	F20A4		10/96 > 10/00	KJ20CR-L11	3169	D106	1.1	K20TT	IK20L	I58	VK20	4
2.2 16V	147	H22A5		10/96 > 10/00	PKJ20CR-L11	3247	P11	1.1	-	IK20L*	I58	VK20G	4
2.2 16V (BB6, BB8)	136	H22A5		10/96 > 10/00	PKJ20CR-L11	3247	P11	1.1	-	IK20L*	I58	VK20G	4
QUINTET													
1.6 EX	59	EL		02/80 > 12/84	W16EPR-U	3021	D6	0.8	W16TT	IW16	I05	VW16	4
S2000													
2.0	177	F20C VTEC		06/99 > 11/05	PK22PR-L11S	3284	P30	1.1	-	IK22G*	I48	VK22G	4
2.0 Vtec	170	F20C1		03/99 > 10/03	PK22PR-L11S	3284	P30	1.1	-	IK22G*	I48	VK22G	4
2.0 Vtec	184	F20C3		10/03 > 11/05	PK22PR-L11S	3284	P30	1.1	-	IK22G*	I48	VK22G	4
2.2 Vtec	176	F22C1		10/03 > 06/09	PK22PR-L11S	3284	P30	1.1	-	IK22G*	I48	VK22G	4
SHUTTLE													
2.2 16V	110	F22B8		10/94 > 02/98	KJ20CR-L11	3169	D106	1.1	K20TT	IK20L	I58	VK20	4
2.3 16V	110	F23A7		10/97 > 06/04	KJ22CR-L11	3348	-	1.1	-	IK22	I10	VK22	4
STREAM (01-)													
1.7 16V	92	D17A2		05/01 > 09/05	KJ20CR-L11	3169	D106	1.1	K20TT	IK20L	I58	VK20	4
2.0 16V	115	K20A1		05/01 > 09/05	KJ20DR-M11	3374	D110	1.1	-	IK20L	I58	VKA20	4
HUMMER													
HUMMER H2													
6.0	237	LQ4		09/04 >	PTJ16R15	5077	P35	1.5	-	IT16*	I25	VT16	8
6.0 All-wheel Drive	232	LQ4		09/02 > 09/04	PTJ16R15	5077	P35	1.5	-	IT16*	I25	VT16	8
HUMMER H3													
3.5	162	L52		04/05 >	PT16VR13	5068	P16	1.3	TV16TT*	ITV16*	I38	-	5
5.3 V8	224	LH8		10/08 >	IT16	5325	I25	1.1	-	IT16	I25	VT16	8
HYUNDAI													
ACCENT (94-00)													
1.3	44	G4EH44		10/99 > 01/00	K16PR-U11	3130	D21	1.1	K16TT	IK16	I03	VK16	4

(*) Срок службы ограничен по сравнению с оригинальным изделием для указанного применения. Подробную информацию см. стр 8

KW	KW	KW	NOTE	20	СТАНДАРТНЫЕ				ВАРИАНТ ЗАМЕНЫ				QTY
					4	4	4	4	4	4	4	4	
HYUNDAI продолжение													
1.3	44	G4EH62		10/94 > 01/00	K16PR-U11	3130	D21	1.1	K16TT	IK16	I03	VK16	4
1.3	55	G4EH62		10/94 > 01/00	K16PR-U11	3130	D21	1.1	K16TT	IK16	I03	VK16	4
1.3 i 12V	62	G4EH62		10/94 > 01/00	K16PR-U11	3130	D21	1.1	K16TT	IK16	I03	VK16	4
1.5 i 12V	65	G4EK-88		10/94 > 01/00	K16PR-U11	3130	D21	1.1	K16TT	IK16	I03	VK16	4
1.5 i 16V	73	G4FK-99		10/95 > 01/00	K16PR-U11	3130	D21	1.1	K16TT	IK16	I03	VK16	4
1.5 i 16V	73	G4FK-99		12/95 > 01/00	K16PR-U11	3130	D21	1.1	K16TT	IK16	I03	VK16	4
1.5 i 16V	73	G4FK-99	OEM Optional	12/95 > 01/00	K20PR-U11	3121	D14	1.1	K20TT	IK20	I04	VK20	4
ACCENT (99-05)													
1.3	62	G4EA(84) - E4		08/02 > 11/05	K16PR-U11	3130	D21	1.1	K16TT	IK16	I03	VK16	4
1.3	63	G4EA(84) - E4, G4EH62		01/00 > 11/05	K16PR-U11	3130	D21	1.1	K16TT	IK16	I03	VK16	4
1.3	55	G4EH55		01/00 > 01/03	K16PR-U11	3130	D21	1.1	K16TT	IK16	I03	VK16	4
1.3	61	G4EH62		01/00 > 01/03	K16PR-U11	3130	D21	1.1	K16TT	IK16	I03	VK16	4
1.3	63	G4EH62		01/00 > 01/03	K16PR-U11	3130	D21	1.1	K16TT	IK16	I03	VK16	4
1.5	66	G4EK-90		01/00 > 01/03	K16PR-U11	3130	D21	1.1	K16TT	IK16	I03	VK16	4
1.5	66	G4EK-90, G4FK-102		01/00 > 01/03	K16PR-U11	3130	D21	1.1	K16TT	IK16	I03	VK16	4
1.5	75	G4FK-102		09/00 > 01/03	K16PR-U11	3130	D21	1.1	K16TT	IK16	I03	VK16	4
1.6	77	G4ED(105)		12/02 > 11/05	K16PR-U11	3130	D21	1.1	K16TT	IK16	I03	VK16	4
1.6	77	G4ED(105)	OEM Optional	12/02 > 11/05	K20PR-U	3145	D22	0.8	K20TT	IK20	I04	VK20	4
ACCENT (05-10)													
1.4 GL	71	G4EE		11/05 >	K16PR-U11	3130	D21	1.1	K16TT	IK16	I03	VK16	4
1.4 GL	71	G4EE	OEM Optional	11/05 >	K20PR-U	3145	D22	0.8	K20TT	IK20	I04	VK20	4
1.6 GLS	82	G4EB(112)		11/05 >	K16PR-U11	3130	D21	1.1	K16TT	IK16	I03	VK16	4
ACCENT/SOLARIS (10-)													
1.4	79	G4FA		11/10 >	XU22HDR9	3445	D171	0.9	XUH22TT	IXUH22I	I56	VXUH22I	4
1.6	90	G4FC		11/10 >	XU22HDR9	3445	D171	0.9	XUH22TT	IXUH22I	I56	VXUH22I	4
ATOS													
1.0 i	43	G4HC - E2, G4HC - E4		03/01 > 06/04	K16PR-U11	3130	D21	1.1	K16TT	IK16	I03	VK16	4
1.0 i	40	G4HC - E96		02/98 > 03/02	K16PR-U11	3130	D21	1.1	K16TT	IK16	I03	VK16	4
1.1	46	G4H46-D4, G4H46/59, G4HC(63)		03/04 > 03/08	K16PR-U11	3130	D21	1.1	K16TT	IK16	I03	VK16	4
1.1	43	G4HD		08/03 > 05/05	K16PR-U11	3130	D21	1.1	K16TT	IK16	I03	VK16	4
ATOS PRIME													
1.0 i	40	G4HC - E96		08/99 > 07/01	K16PR-U11	3130	D21	1.1	K16TT	IK16	I03	VK16	4
1.0 i	40	G4HC - E96	OEM Optional	08/99 > 06/01	K20PR-U11	3121	D14	1.1	K20TT	IK20	I04	VK20	4
1.0 i	43	G4HC, G4HC - E2, G4HC - E4		03/01 > 06/04	K16PR-U11	3130	D21	1.1	K16TT	IK16	I03	VK16	4
1.1	43	G4H46/59		07/04 > 03/08	K16PR-U11	3130	D21	1.1	K16TT	IK16	I03	VK16	4
1.1	46	G4H46/59		09/05 > 03/08	K16PR-U11	3130	D21	1.1	K16TT	IK16	I03	VK16	4
COUPE (96-02)													
1.6 16V	85	G4GR		03/98 > 04/02	K16PR-U11	3130	D21	1.1	K16TT	IK16	I03	VK16	4
1.6 i 16V	84	4G61		12/96 > 04/02	K16PR-U11	3130	D21	1.1	K16TT	IK16	I03	VK16	4
2.0 16V	102	G4GF		08/96 > 04/02	K16PR-U11	3130	D21	1.1	K16TT	IK16	I03	VK16	4
COUPE (01-09)													
1.6 16V	77	G4ED-G		09/06 > 08/09	SK16PR-L11	3395	S34	1.1	-	IK16*	I03	VK16	4
1.6 16V	79	G4ED-G		09/06 > 08/09	SK16PR-L11	3395	S34	1.1	-	IK16*	I03	VK16	4
1.6 16V	77	G4GRE2		03/02 > 08/06	K16PR-U11	3130	D21	1.1	K16TT	IK16	I03	VK16	4
1.6 16V	79	G4GRE2		01/04 > 08/06	K16PR-U11	3130	D21	1.1	K16TT	IK16	I03	VK16	4
2.0	102	G4GCG-141		03/02 > 02/03	K16PR-U11	3130	D21	1.1	K16TT	IK16	I03	VK16	4
2.0 GLS	105	2.0L-BETA(143)		09/06 > 08/09	SK16PR-L11	3395	S34	1.1	-	IK16*	I03	VK16	4
2.0 GLS	105	G4GCG-E4		02/03 > 12/06	K16PR-U11	3130	D21	1.1	K16TT	IK16	I03	VK16	4
2.7 V6	121	2.7L-DELTA(167)		01/07 > 08/09	SK16PR-L11	3395	S34	1.1	-	IK16*	I03	VK16	6
2.7 V6	123	G6BA-G-167		03/02 > 12/06	PK16PR-L11	3275	-	1.1	-	IK16G*	I51	VK16G	6
ELANTRA (00-06)													
1.6	79	G4EDG		06/00 > 05/03	K16PR-U11	3130	D21	1.1	K16TT	IK16	I03	VK16	4
1.6	79	G4EDG		06/00 > 07/06	K16PR-U11	3130	D21	1.1	K16TT	IK16	I03	VK16	4
1.6	77	G4GRE2		05/03 > 07/06	K16PR-U11	3130	D21	1.1	K16TT	IK16	I03	VK16	4
1.8	97	G4GM-132		06/00 > 07/06	K16PR-U11	3130	D21	1.1	K16TT	IK16	I03	VK16	4
2.0	105	2.0L-BETA(143), G4GCG-E4		10/03 > 07/06	K16PR-U11	3130	D21	1.1	K16TT	IK16	I03	VK16	4
2.0	104	G4GC		06/00 > 07/06	K16PR-U11	3130	D21	1.1	K16TT	IK16	I03	VK16	4
2.0	102	G4GCG-139		06/00 > 05/03	K16PR-U11	3130	D21	1.1	K16TT	IK16	I03	VK16	4
2.0	102	G4GCG-139		06/00 > 07/06	K16PR-U11	3130	D21	1.1	K16TT	IK16	I03	VK16	4
2.0	104	G4GCG-141		06/00 > 05/03	K16PR-U11	3130	D21	1.1	K16TT	IK16	I03	VK16	4
2.0	105	G4GCG-E4		10/03 > 07/06	K16PR-U11	3130	D21	1.1	K16TT	IK16	I03	VK16	4
ELANTRA (06-11)													
1.6 CVT	90	G4FC	14 mm diameter+	06/06 > 01/09	KJ16CR-U11	3311	-	1.1	K16TT	IK16L	I57	VK20T	4
1.6 CVT	90	G4FC	12 mm diameter+	02/09 > 06/11	XU22HDR9	3445	D171	0.9	XUH22TT	IXUH22I	I56	VXUH22I	4













(*) Срок службы ограничен по сравнению с оригинальным изделием для указанного применения. Подробную информацию см. стр 8

KW	KW	KW	KW	KW	СТАНДАРТНЫЕ				ВАРИАНТ ЗАМЕНЫ				QTY
					4	4	4	4	4	4	4	4	
HYUNDAI продолжение													
ELANTRA (11-)													
1.6	96			06/11 >	XU22HDR9	3445	D171	0.9	XUH22TT	IXUH22I	I56	VXUH22I	4
1.6	97			06/11 >	XU22HDR9	3445	D171	0.9	XUH22TT	IXUH22I	I56	VXUH22I	4
GALLOPER (98-03)													
3.0 V6	104	G6A		08/98 > 06/02	W16EXR-U11	3032	D86	1.1	W16TT	IW16	I05	VW16	6
GENESIS													
2.0 T	204			04/12 >	FK20HQR8	3459	-	0.8	-	-	-	VFKH20	4
2.0 T	157	G4KF		01/08 >	FK20HQR8	3459	-	0.8	-	-	-	VFKH20	4
GETZ													
1.1	49	1.1L-EPSILON(66)		11/06 > 06/09	K16PR-U11	3130	D21	1.1	K16TT	IK16	I03	VK16	4
1.1	46	G4H46		09/02 > 09/05	K16PR-U11	3130	D21	1.1	K16TT	IK16	I03	VK16	4
1.3	63	G4EA(85) - E2		09/03 > 03/04	K16PR-U11	3130	D21	1.1	K16TT	IK16	I03	VK16	4
1.3i	60	G4EH60		09/02 > 03/04	K16PR-U11	3130	D21	1.1	K16TT	IK16	I03	VK16	4
1.4i	71	1.4L-ALPHA(97)		11/06 > 06/09	K16PR-U11	3130	D21	1.1	K16TT	IK16	I03	VK16	4
1.6	78	G4ED-G		11/06 > 06/09	K16PR-U11	3130	D21	1.1	K16TT	IK16	I03	VK16	4
1.6	77	G4GRE2		09/02 > 09/05	K16PR-U11	3130	D21	1.1	K16TT	IK16	I03	VK16	4
GRANDEUR													
2.7	141	2.7L-MU(195) - E5		06/11 >	VKH16	5617	V17	1.1	-	IKH16*	I43	VKH16	4
GRANDEUR (01-05)													
3.5	145	G6CU		10/02 > 05/05	PK16PR-L11	3275	-	1.1	-	IK16G*	I51	VK16G	6
350	145	G6CU		04/03 > 02/06	PK16PR-L11	3275	-	1.1	-	IK16G*	I51	VK16G	6
GRANDEUR (05-)													
2.7	141	2.7L-MU(192) - E4		05/06 >	VKH16	5617	V17	1.1	-	IKH16*	I43	VKH16	6
3.3	191			11/10 >	SK16PR-L11	3395	S34	1.1	-	IK16*	I03	VK16	6
3.3	173	G6DB		04/05 >	SK16PR-L11	3395	S34	1.1	-	IK16*	I03	VK16	6
3.8	195	G6DA		11/10 >	SK16PR-L11	3395	S34	1.1	-	IK16*	I03	VK16	6
H-1 (97-04)													
2.4	101	2.4L-SIRIUS 2(140)		02/03 > 04/04	VKH16	5617	V17	1.1	-	IKH16*	I43	VKH16	4
2.4	82	G4CSS		10/97 > 04/04	W20EPR-U11	3049	D13	1.1	W20TT	IW20	I06	VW20	4
2.4 4WD	82	G4CSS		01/99 > 04/04	W20EPR-U11	3049	D13	1.1	W20TT	IW20	I06	VW20	4
H-1 (97-)													
2.4	82	G4CSS		03/00 > 04/04	W20EPR-U11	3049	D13	1.1	W20TT	IW20	I06	VW20	4
H100 (93-04)													
2.4	82	G4CSAAS		10/97 > 03/00	W20EPR-U11	3049	D13	1.1	W20TT	IW20	I06	VW20	4
2.4	84	G4CSAAS		01/97 > 03/00	W20EPR-U11	3049	D13	1.1	W20TT	IW20	I06	VW20	4
2.4	90	G4CSAAS		07/93 > 03/00	W20EPR-U11	3049	D13	1.1	W20TT	IW20	I06	VW20	4
HIGHWAY VAN													
2.0 16V	100	G4JP		03/00 > 02/04	K16PR-U11	3130	D21	1.1	K16TT	IK16	I03	VK16	4
2.0 16V	100	G4JP	OEM Optional	03/00 > 02/04	P16PR11	3114	P13	1.1	W16TT*	IW16*	I05	VW16	4
2.7 V6 24V	125	G6BA(172)		03/00 > 02/04	K16PR-U11	3130	D21	1.1	K16TT	IK16	I03	VK16	6
2.7 V6 24V	125	G6BA(172)	OEM Optional	03/00 > 02/04	PK16PR-L11	3275	-	1.1	-	IK16G*	I51	VK16G	6
i10													
1.1	49	G4HG		01/08 >	K16PR-U11	3130	D21	1.1	K16TT	IK16	I03	VK16	4
1.1	51	G4HG		04/11 >	K16PR-U11	3130	D21	1.1	K16TT	IK16	I03	VK16	4
1.2	57	1.2L-KAPPA(78) - E4		11/08 >	SXU22HDR8	3441	S43	0.8	-	IXUH22*	I53	VXUH22	4
1.2	63	1.2L-KAPPA(85) - E5		04/11 >	SXU22HDR8	3441	S43	0.8	-	IXUH22*	I53	VXUH22	4
i20													
1.2	57	G4LA		09/08 >	SXU22HDR8	3441	S43	0.8	-	IXUH22*	I53	VXUH22	4
1.4	74	G4FA		09/08 >	XU22HDR9	3445	D171	0.9	XUH22TT	IXUH22I	I56	VXUH22I	4
1.6	91	G4FC		12/08 >	XU22HDR9	3445	D171	0.9	XUH22TT	IXUH22I	I56	VXUH22I	4
1.6	93	G4FC		09/08 >	XU22HDR9	3445	D171	0.9	XUH22TT	IXUH22I	I56	VXUH22I	4
i30													
1.4	73	G4FA		11/11 >	XU22HDR9	3445	D171	0.9	XUH22TT	IXUH22I	I56	VXUH22I	4
1.4	77	G4FA	14 mm diameter+	10/07 > 01/09	KJ16CR-U11	3311	-	1.1	K16TT	IK16L	I57	VK20T	4
1.4	77	G4FA	12 mm diameter+	02/09 > 11/11	XU22HDR9	3445	D171	0.9	XUH22TT	IXUH22I	I56	VXUH22I	4
1.4	80	G4FA	14 mm diameter+	10/07 > 01/09	KJ16CR-U11	3311	-	1.1	K16TT	IK16L	I57	VK20T	4
1.4	80	G4FA	12 mm diameter+	02/09 > 11/11	XU22HDR9	3445	D171	0.9	XUH22TT	IXUH22I	I56	VXUH22I	4
1.6	85	G4FC	14 mm diameter+	10/07 > 01/09	KJ16CR-U11	3311	-	1.1	K16TT	IK16L	I57	VK20T	4
1.6	85	G4FC	12 mm diameter+	02/09 > 11/11	XU22HDR9	3445	D171	0.9	XUH22TT	IXUH22I	I56	VXUH22I	4
1.6	88	G4FC		01/12 >	XU22HDR9	3445	D171	0.9	XUH22TT	IXUH22I	I56	VXUH22I	4
1.6	90	G4FC	14 mm diameter+	10/07 > 01/09	KJ16CR-U11	3311	-	1.1	K16TT	IK16L	I57	VK20T	4
1.6	90	G4FC	12 mm diameter+	02/09 > 11/11	XU22HDR9	3445	D171	0.9	XUH22TT	IXUH22I	I56	VXUH22I	4
1.6	93	G4FC	14 mm diameter+	02/08 > 01/09	KJ16CR-U11	3311	-	1.1	K16TT	IK16L	I57	VK20T	4
1.6	93	G4FC	12 mm diameter+	02/09 > 11/11	XU22HDR9	3445	D171	0.9	XUH22TT	IXUH22I	I56	VXUH22I	4
1.6 GDI	99	G4FD		11/11 >	XU22HDR9	3445	D171	0.9	XUH22TT	IXUH22I	I56	VXUH22I	4
1.6 GDI	95	G4FG		11/11 >	XU22HDR9	3445	D171	0.9	XUH22TT	IXUH22I	I56	VXUH22I	4
2.0	105	2.0L-BETA(143)		10/07 > 11/11	K16PR-U11	3130	D21	1.1	K16TT	IK16	I03	VK16	4

(*) Срок службы ограничен по сравнению с оригинальным изделием для указанного применения. Подробную информацию см. стр 8

KW	KW	KW	KW	KW	СТАНДАРТНЫЕ				ВАРИАНТ ЗАМЕНЫ				QTY
					4	4	4	4	4	4	4	4	
HYUNDAI продолжение													
i30 CW													
1.4	73	G4FA		06/12 >	XU22HDR9	3445	D171	0.9	XUH22TT	IXUH22I	I56	VXUH22I	4
1.4	77	G4FA	14 mm diameter+	10/07 > 01/09	KJ16CR-U11	3311	-	1.1	K16TT	IK16L	I57	VK20T	4
1.4	77	G4FA	12 mm diameter+	02/09 > 06/12	XU22HDR9	3445	D171	0.9	XUH22TT	IXUH22I	I56	VXUH22I	4
1.4	80	G4FA		11/09 > 06/12	XU22HDR9	3445	D171	0.9	XUH22TT	IXUH22I	I56	VXUH22I	4
1.6	85	G4FC	14 mm diameter+	02/08 > 01/09	KJ16CR-U11	3311	-	1.1	K16TT	IK16L	I57	VK20T	4
1.6	85	G4FC	12 mm diameter+	02/09 > 06/12	XU22HDR9	3445	D171	0.9	XUH22TT	IXUH22I	I56	VXUH22I	4
1.6	90	G4FC	14 mm diameter+	02/08 > 01/09	KJ16CR-U11	3311	-	1.1	K16TT	IK16L	I57	VK20T	4
1.6	90	G4FC	12 mm diameter+	02/09 > 06/12	XU22HDR9	3445	D171	0.9	XUH22TT	IXUH22I	I56	VXUH22I	4
1.6	93	G4FC	14 mm diameter+	02/08 > 01/09	KJ16CR-U11	3311	-	1.1	K16TT	IK16L	I57	VK20T	4
1.6	93	G4FC	12 mm diameter+	02/09 > 06/12	XU22HDR9	3445	D171	0.9	XUH22TT	IXUH22I	I56	VXUH22I	4
1.6	88	G4FG		06/12 >	XU22HDR9	3445	D171	0.9	XUH22TT	IXUH22I	I56	VXUH22I	4
1.6	95	G4FG		06/12 >	XU22HDR9	3445	D171	0.9	XUH22TT	IXUH22I	I56	VXUH22I	4
1.6 GDI	99	G4FD		06/12 >	XU22HDR9	3445	D171	0.9	XUH22TT	IXUH22I	I56	VXUH22I	4
2.0	105	2.0L-BETA(143)		02/08 > 06/12	K16PR-U11	3130	D21	1.1	K16TT	IK16	I03	VK16	4
i40													
1.6 GDI	99	G4FD		03/12 >	XU22HDR9	3445	D171	0.9	XUH22TT	IXUH22I	I56	VXUH22I	4
i40 CW													
1.6 GDI	99	G4FD		07/11 >	XU22HDR9	3445	D171	0.9	XUH22TT	IXUH22I	I56	VXUH22I	4
2.0 GDI	130	G4NC		07/11 >	IXUH22I	5356	I56	0.9	-	IXUH22I	I56	VXUH22I	4
ix20													
1.4	66	G4FA		11/10 >	XU22HDR9	3445	D171	0.9	XUH22TT	IXUH22I	I56	VXUH22I	4
1.6	92	G4FC		11/10 >	XU22HDR9	3445	D171	0.9	XUH22TT	IXUH22I	I56	VXUH22I	4
ix35													
1.6	99	G4FD		11/10 >	XU22HDR9	3445	D171	0.9	XUH22TT	IXUH22I	I56	VXUH22I	4
2.0	120	G4KD		01/10 >	K16HPR-U11	6076	D166	1.1	KH16TT	IKH16	I43	VKH16	4
2.0 All-wheel Drive	120	G4KD		01/10 >	K16HPR-U11	6076	D166	1.1	KH16TT	IKH16	I43	VKH16	4
LANTRA													
1.5 12V	65	G4EK-88		04/97 > 10/00	K16PR-U11	3130	D21	1.1	K16TT	IK16	I03	VK16	4
1.5 12V	65	G4EK-88		12/96 > 09/00	K16PR-U11	3130	D21	1.1	K16TT	IK16	I03	VK16	4
1.5 12V	65	G4EK-88	OEM Optional	04/97 > 10/00	K20PR-U11	3121	D14	1.1	K20TT	IK20	I04	VK20	4
1.5 i.e.	63	G4DJJA, G4DJJE	OEM Optional	10/90 > 11/95	W20EPR-U11	3049	D13	1.1	W20TT	IW20	I06	VW20	4
1.6 16V	84	G4GR		02/96 > 10/00	K16PR-U11	3130	D21	1.1	K16TT	IK16	I03	VK16	4
1.6 16V	84	G4GR		11/95 > 09/00	K16PR-U11	3130	D21	1.1	K16TT	IK16	I03	VK16	4
1.6 i	66	G4GR		02/96 > 10/00	K16PR-U11	3130	D21	1.1	K16TT	IK16	I03	VK16	4
1.6 i	66	G4GR		11/95 > 09/00	K16PR-U11	3130	D21	1.1	K16TT	IK16	I03	VK16	4
1.6 i.e. 16V	78	G4CR		10/90 > 11/95	W20EPR-U11	3049	D13	1.1	W20TT	IW20	I06	VW20	4
1.6 i.e. 16V	84	G4CR		10/90 > 11/95	W20EPR-U11	3049	D13	1.1	W20TT	IW20	I06	VW20	4
1.8 16V	94	G4GM-128		02/96 > 10/00	K16PR-U11	3130	D21	1.1	K16TT	IK16	I03	VK16	4
1.8 16V	94	G4GM-128		11/95 > 09/00	K16PR-U11	3130	D21	1.1	K16TT	IK16	I03	VK16	4
1.8 i.e. 16V	93	G4CN		06/92 > 11/95	W20EPR-U11	3049	D13	1.1	W20TT	IW20	I06	VW20	4
2.0 16V	102	G4GF		08/96 > 09/00	K16PR-U11	3130	D21	1.1	K16TT	IK16	I03	VK16	4
2.0 16V	102	G4GF		12/96 > 10/00	K16PR-U11	3130	D21	1.1	K16TT	IK16	I03	VK16	4
MATRIX													
1.6	76	1.6L-ALPHA DOHC(103), G4GD(103)		06/01 > 08/10	K16PR-U11	3130	D21	1.1	K16TT	IK16	I03	VK16	4
1.6	66	G4(90)		01/02 > 12/05	K16PR-U11	3130	D21	1.1	K16TT	IK16	I03	VK16	4
1.6	76	G4GD(103)		06/01 > 08/06	K16PR-U11	3130	D21	1.1	K16TT	IK16	I03	VK16	4
1.8	90	G4GB - E3, G4GB - E4		06/01 > 08/06	K16PR-U11	3130	D21	1.1	K16TT	IK16	I03	VK16	4
PONY (74-86)													
1.2	40	HYUN02		01/82 > 01/86	W20EPR-U	3047	D2	0.8	W20TT	IW20	I06	VW20	4
1.4	50	HYUN04		01/82 > 01/86	W20EPR-U	3047	D2	0.8	W20TT	IW20	I06	VW20	4
PONY (85-95)													
1.3	43	G4DGJA		10/89 > 01/95	W20EPR-U	3047	D2	0.8	W20TT	IW20	I06	VW20	4
1.3	50	G4DGJA		10/85 > 09/89	W20EPR-U	3047	D2	0.8	W20TT	IW20	I06	VW20	4
1.3	49	G4DGJE		10/89 > 01/95	W20EPR-U	3047	D2	0.8	W20TT	IW20	I06	VW20	4
1.5	53	G4DJJA		10/89 > 01/95	W20EPR-U11	3049	D13	1.1	W20TT	IW20	I06	VW20	4
1.5	53	G4DJJAK		10/85 > 09/89	W20EPR-U11	3049	D13	1.1	W20TT	IW20	I06	VW20	4
1.5	53	HYUN01		10/85 > 09/89	W20EPR-U11	3049	D13	1.1	W20TT	IW20	I06	VW20	4
1.5 i	61	G4DJJE		10/89 > 01/95	W20EPR-U11	3049	D13	1.1	W20TT	IW20	I06	VW20	4
1.5 i	62	G4DJJE		10/89 > 01/95	W20EPR-U11	3049	D13	1.1	W20TT	IW20	I06	VW20	4
PONY/EXCEL (90-95)													
1.3	48	G4DGJA, G4DGJE		12/92 > 09/94	W20EPR-U11	3049	D13	1.1	W20TT	IW20	I06	VW20	4
1.5	53	G4DJJA		01/90 > 01/95	W20EPR-U	3047	D2	0.8	W20TT	IW20	I06	VW20	4
1.5 i	61	G4DJJE		01/90 > 01/95	W20EPR-U11	3049	D13	1.1	W20TT	IW20	I06	VW20	4
1.5 i	62	G4DJJE		01/90 > 01/95	W20EPR-U11	3049	D13	1.1	W20TT	IW20	I06	VW20	4
S COUPE													
1.5 GS	57	G4DJ		03/90 > 12/92	W20EPR-U	3047	D2	0.8	W20TT	IW20	I06	VW20	4

(*) Срок службы ограничен по сравнению с оригинальным изделием для указанного применения. Подробную информацию см. стр 8

	KW				СТАНДАРТНЫЕ				ВАРИАНТ ЗАМЕНЫ				QTY
													
HYUNDAI <i>продолжение</i>													
1.5 i	62	G4DJE		02/90 > 06/92	W20EPR-U11	3049	D13	1.1	W20TT	IW20	I06	VW20	4
1.5 i	65	G4EK-88		04/92 > 05/96	K16PR-U11	3130	D21	1.1	K16TT	IK16	I03	VK16	4
1.5 i Turbo	85	G4EKET		06/92 > 05/96	K16PR-U11	3130	D21	1.1	K16TT	IK16	I03	VK16	4
SANTA FÉ (00-06)													
2.0	99	G4BP		08/01 > 03/06	W20EPR-U11	3049	D13	1.1	W20TT	IW20	I06	VW20	4
2.4 16V	100	G4JS		02/01 > 03/06	P16PR11	3114	P13	1.1	W16TT*	IW16*	I05	VW16	4
2.4 16V	107	G4JS		02/01 > 03/06	P16PR11	3114	P13	1.1	W16TT*	IW16*	I05	VW16	4
2.4 16V 4x4	100	G4JS		02/01 > 03/06	P16PR11	3114	P13	1.1	W16TT*	IW16*	I05	VW16	4
2.4 16V 4x4	107	G4JS		02/01 > 03/06	P16PR11	3114	P13	1.1	W16TT*	IW16*	I05	VW16	4
2.7	139	G6EA		10/05 > 03/06	PK16PR-L11	3275	-	1.1	-	IK16G*	I51	VK16G	6
2.7	139	G6EA	OEM Optional	10/05 > 03/06	SK16PR-L11	3395	S34	1.1	-	IK16*	I03	VK16	6
2.7 4x4	132	G6EA		11/00 > 03/06	PK16PR-L11	3275	-	1.1	-	IK16G*	I51	VK16G	6
2.7 4x4	132	G6EA	OEM Optional	11/00 > 03/06	SK16PR-L11	3395	S34	1.1	-	IK16*	I03	VK16	6
2.7 4x4	139	G6EA		10/05 > 03/06	PK16PR-L11	3275	-	1.1	-	IK16G*	I51	VK16G	6
2.7 4x4	139	G6EA	OEM Optional	10/05 > 03/06	SK16PR-L11	3395	S34	1.1	-	IK16*	I03	VK16	6
2.7 V6 4x4	127	G6BA-G		02/01 > 03/06	K16PR-U11	3130	D21	1.1	K16TT	IK16	I03	VK16	6
2.7 V6 4x4	127	G6BA-G	OEM Optional	02/01 > 03/06	PK16PR-L11	3275	-	1.1	-	IK16G*	I51	VK16G	6
3.5	147	G6CU		09/03 > 02/06	PK16PR-L11	3275	-	1.1	-	IK16G*	I51	VK16G	6
3.5 4x4	147	G6CU		09/03 > 02/06	PK16PR-L11	3275	-	1.1	-	IK16G*	I51	VK16G	6
SANTA FÉ (04-12)													
2.4	128	G4KE		11/10 >	K16HPR-U11	6076	D166	1.1	KH16TT	IKH16	I43	VKH16	4
2.4 4x4	128	G4KE		07/10 >	K16HPR-U11	6076	D166	1.1	KH16TT	IKH16	I43	VKH16	4
2.7	129			08/04 > 09/09	VKH16	5617	V17	1.1	-	IKH16*	I43	VKH16	6
2.7	125	G6BA		03/06 > 09/09	VKH16	5617	V17	1.1	-	IKH16*	I43	VKH16	6
2.7 4x4	125	G6BA		03/06 > 09/09	VKH16	5617	V17	1.1	-	IKH16*	I43	VKH16	6
2.7 4x4	147	G6BA		01/07 > 09/09	VKH16	5617	V17	1.1	-	IKH16*	I43	VKH16	6
2.7 V6 GLS	139	G6EA		03/06 > 09/09	VKH16	5617	V17	1.1	-	IKH16*	I43	VKH16	6
2.7 V6 GLS 4x4	139	G6EA		03/06 > 09/09	VKH16	5617	V17	1.1	-	IKH16*	I43	VKH16	6
3.3	180	G6DB		07/07 > 11/08	SK16PR-L11	3395	S34	1.1	-	IK16*	I03	VK16	6
3.3 4x4	173			03/06 >	SK16PR-L11	3395	S34	1.1	-	IK16*	I03	VK16	6
3.3 Dynamic 4x4	173	G6DB		03/06 >	SK16PR-L11	3395	S34	1.1	-	IK16*	I03	VK16	6
SANTAMO													
2.0 16V	102	I4-DOHC		05/99 > 12/02	W16EXR-U11	3032	D86	1.1	W16TT	IW16	I05	VW16	4
2.0 16V	102	I4-DOHC	OEM Optional	05/99 > 12/01	W20EPR-U11	3049	D13	1.1	W20TT	IW20	I06	VW20	4
2.0 16V 4x4	102	I4-DOHC		05/99 > 12/02	W16EXR-U11	3032	D86	1.1	W16TT	IW16	I05	VW16	4
2.0 16V 4x4	102	I4-DOHC	OEM Optional	05/99 > 12/01	W20EPR-U11	3049	D13	1.1	W20TT	IW20	I06	VW20	4
SONATA (88-93)													
1.8 i	70	G4CM		09/88 > 10/93	W20EPR-U11	3049	D13	1.1	W20TT	IW20	I06	VW20	4
2.0 i	74	G4CP		09/88 > 08/91	W20EPR-U11	3049	D13	1.1	W20TT	IW20	I06	VW20	4
2.0 i	80	G4CP		01/91 > 10/93	W20EPR-U11	3049	D13	1.1	W20TT	IW20	I06	VW20	4
2.0 i 16V	96	G4CPD		01/91 > 10/93	W20EPR-U11	3049	D13	1.1	W20TT	IW20	I06	VW20	4
2.4 i	83	G4CS		09/88 > 08/91	W20EPR-U11	3049	D13	1.1	W20TT	IW20	I06	VW20	4
3.0 i V6	107	G6AT		01/91 > 10/93	P16PR11	3114	P13	1.1	W16TT*	IW16*	I05	VW16	6
SONATA (93-98)													
1.8 i	72	G4CM		05/93 > 06/98	W20EPR-U11	3049	D13	1.1	W20TT	IW20	I06	VW20	4
2.0 i	70	G4CP		08/96 > 06/98	W20EPR-U11	3049	D13	1.1	W20TT	IW20	I06	VW20	4
2.0 i	77	G4CP		06/94 > 08/96	W20EPR-U11	3049	D13	1.1	W20TT	IW20	I06	VW20	4
2.0 i 16V	92	G4CPD		06/96 > 06/98	W20EPR-U11	3049	D13	1.1	W20TT	IW20	I06	VW20	4
2.0 i 16V	102	G4CP-D(139)		09/94 > 06/98	W20EPR-U11	3049	D13	1.1	W20TT	IW20	I06	VW20	4
3.0 i V6	107	G6AT		05/93 > 06/93	P16PR11	3114	P13	1.1	W16TT*	IW16*	I05	VW16	6
SONATA (98-05)													
2.0 16V	106			10/01 > 11/04	W20EPR-U11	3049	D13	1.1	W20TT	IW20	I06	VW20	4
2.0 16V	96	G4JP-EG		10/01 > 11/04	K16PR-U11	3130	D21	1.1	K16TT	IK16	I03	VK16	4
2.0 16V	100	G4JP-G		06/98 > 10/01	W20EPR-U11	3049	D13	1.1	W20TT	IW20	I06	VW20	4
2.4 16V	105	G4DS		03/98 > 10/01	P16PR11	3114	P13	1.1	W16TT*	IW16*	I05	VW16	4
2.5 V6 24V	118	G6AV		06/98 > 10/01	PK16PR-L11	3275	-	1.1	-	IK16G*	I51	VK16G	6
2.7 V6	127	G6BA-G-173		10/01 > 11/04	PK16PR-L11	3275	-	1.1	-	IK16G*	I51	VK16G	6
SONATA (05-)													
2.0 VTi GLS	106			05/05 > 04/08	K16PR-U11	3130	D21	1.1	K16TT	IK16	I03	VK16	4
2.0 VTi GLS	121	G4KD		01/08 >	K16HPR-U11	6076	D166	1.1	KH16TT	IKH16	I43	VKH16	4
2.4	119	G4KC		01/05 >	SK16PR-L11	3395	S34	1.1	-	IK16*	I03	VK16	4
3.3	171	G6DB		01/05 >	SK16PR-L11	3395	S34	1.1	-	IK16*	I03	VK16	6
3.3	173	G6DB		06/05 >	SK16PR-L11	3395	S34	1.1	-	IK16*	I03	VK16	6
3.3	184	G6DB		01/08 >	SK16PR-L11	3395	S34	1.1	-	IK16*	I03	VK16	6
SONATA (09-)													
2.0	110			01/09 >	K16HPR-U11	6076	D166	1.1	KH16TT	IKH16	I43	VKH16	4
2.0 i	121	G4KD		01/11 >	K16HPR-U11	6076	D166	1.1	KH16TT	IKH16	I43	VKH16	4
2.4	128	G4KC		01/09 >	K16HPR-U11	6076	D166	1.1	KH16TT	IKH16	I43	VKH16	4

(*) Срок службы ограничен по сравнению с оригинальным изделием для указанного применения. Подробную информацию см. стр 8

KW	KW	KW	KW	KW	KW	СТАНДАРТНЫЕ				ВАРИАНТ ЗАМЕНЫ				QTY
						4	4	4	4	4	4	4	4	
HYUNDAI продолжение														
2.4	131	G4KC		01/09 >	K16HPR-U11	6076	D166	1.1	KH16TT	IKH16	I43	VKH16	4	
2.4	133	G4KC		10/12 >	K16HPR-U11	6076	D166	1.1	KH16TT	IKH16	I43	VKH16	4	
2.4 GDI	148	G4KC		01/09 >	K16HPR-U11	6076	D166	1.1	KH16TT	IKH16	I43	VKH16	4	
STAREX														
2.4	82	G4CSS		06/97 > 04/04	W20EPR-U	3047	D2	0.8	W20TT	IW20	I06	VW20	4	
2.4 4WD	82	G4CSS		02/98 > 07/01	W16EXR-U11	3032	D86	1.1	W16TT	IW16	I05	VW16	4	
2.4 4WD	82	G4CSS	OEM Optional	02/98 > 07/01	W20EPR-U	3047	D2	0.8	W20TT	IW20	I06	VW20	4	
STELLAR														
2.0 GSL	66	4G63		05/84 > 08/86	W20EPR-U	3047	D2	0.8	W20TT	IW20	I06	VW20	4	
TERRACAN														
3.5 i V6 4WD	143	G674	OEM Optional	12/01 > 02/02	K16PR-U11	3130	D21	1.1	K16TT	IK16	I03	VK16	6	
3.5 i V6 4WD	143	G674		03/02 > 12/06	PK16PR-L11	3275	-	1.1	-	IK16G*	I51	VK16G	6	
TIBURON														
2.0 CVT	105	G4GF		10/06 > 12/06	K16PR-U11	3130	D21	1.1	K16TT	IK16	I03	VK16	4	
TRAJET														
2.0	100	G4DP-E4		03/04 > 06/07	K16PR-U11	3130	D21	1.1	K16TT	IK16	I03	VK16	4	
2.0	100	G4DP-E4	OEM Optional	03/04 > 06/07	P16PR11	3114	P13	1.1	W16TT*	IW16*	I05	VW16	4	
2.0	103	G4DP-E4		01/04 > 06/07	K16PR-U11	3130	D21	1.1	K16TT	IK16	I03	VK16	4	
2.0	103	G4DP-E4	OEM Optional	01/04 > 06/07	P16PR11	3114	P13	1.1	W16TT*	IW16*	I05	VW16	4	
2.0	100	G4JP		03/00 > 02/04	W20EPR-U11	3049	D13	1.1	W20TT	IW20	I06	VW20	4	
2.7 V6	127	G6BA(172), G6BA-G-173	OEM Optional	09/00 > 06/07	PK16PR-L11	3275	-	1.1	-	IK16G*	I51	VK16G	6	
2.7 V6	127	G6BA-G-173		03/04 > 06/07	K16PR-U11	3130	D21	1.1	K16TT	IK16	I03	VK16	6	
TUCSON														
2.0	104	G4GCG-141		08/04 > 03/10	K16PR-U11	3130	D21	1.1	K16TT	IK16	I03	VK16	4	
2.0	104	G4GCG-141	OEM Optional	08/04 > 09/06	P16PR11	3114	P13	1.1	W16TT*	IW16*	I05	VW16	4	
2.0 All-wheel Drive	104	G4GCG-141		08/04 > 03/10	K16PR-U11	3130	D21	1.1	K16TT	IK16	I03	VK16	4	
2.0 All-wheel Drive	104	G4GCG-141	OEM Optional	08/04 > 09/06	P16PR11	3114	P13	1.1	W16TT*	IW16*	I05	VW16	4	
2.7 All-wheel Drive	129	G6BA(175)		08/04 > 09/06	PK16PR-L11	3275	-	1.1	-	IK16G*	I51	VK16G	6	
2.7 All-wheel Drive	129	G6BA(175)		09/06 > 03/10	SK16PR-L11	3395	S34	1.1	-	IK16*	I03	VK16	6	
VELOSTER														
1.6 GDI	103	G4FD		03/11 >	XU22HDR9	3445	D171	0.9	XUH22TT	IXUH22I	I56	VXUH22I	4	
XG														
25	120	G6AV, G6BV		12/98 > 02/06	PK16PR-L11	3275	-	1.1	-	IK16G*	I51	VK16G	6	
30/300	138	G6AT, G6AT(IF), G6CT - E4		12/98 > 02/06	PK16PR-L11	3275	-	1.1	-	IK16G*	I51	VK16G	6	
INFINITI														
EX														
35	221	VQ35HR		10/08 >	FXE22HR11	3442	S49	1.1	-	-	-	VFXEH22	6	
37	228			10/08 >	FXE24HR11	3457	S59	1.1	-	-	-	-	6	
37	235	VQ37VHR		09/10 >	FXE24HR11	3457	S59	1.1	-	-	-	-	6	
FX														
3.5	206	VQ35DE		02/03 >	VKH16	5617	V17	1.1	-	IKH16*	I43	VKH16	6	
35	206	VQ35DE		01/03 >	VKH16	5617	V17	1.1	-	IKH16*	I43	VKH16	6	
37	235	VQ37HR(320)		09/10 >	FXE24HR11	3457	S59	1.1	-	-	-	-	6	
37	235	VQ37HR(320)		10/08 >	FXE24HR11	3457	S59	1.1	-	-	-	-	6	
4.5	232	VK45DE		02/03 >	VKH16	5617	V17	1.1	-	IKH16*	I43	VKH16	8	
45	232	VK45DE		01/03 >	VKH16	5617	V17	1.1	-	IKH16*	I43	VKH16	8	
50	287	VK50VE(390)		10/08 >	FXE22HR11	3442	S49	1.1	-	-	-	VFXEH22	8	
G														
37	235	VQ37VHR(320)		09/10 >	FXE24HR11	3457	S59	1.1	-	-	-	-	6	
37	235	VQ37VHR(320)		10/08 >	FXE24HR11	3457	S59	1.1	-	-	-	-	6	
37	243	VQ37VHR(320)		10/08 >	FXE24HR11	3457	S59	1.1	-	-	-	-	6	
37x	235	VQ37VHR(320)		10/08 >	FXE24HR11	3457	S59	1.1	-	-	-	-	6	
M														
37	235	VQ37VHR(320)		03/10 >	FXE24HR11	3457	S59	1.1	-	-	-	-	6	
QX4														
3.3	125	VG33E		01/97 >	K16PR-U11	3130	D21	1.1	K16TT	IK16	I03	VK16	6	
INNOCENTI														
ELBA														
1.3 (146CW)	49	146A5.000		08/91 > 12/92	W20EPR-U	3047	D2	0.8	W20TT	IW20	I06	VW20	4	
1.4 i.e. (146EN, 146EQ)	49	146C5.000		09/94 > 12/94	W20EPR-U	3047	D2	0.8	W20TT	IW20	I06	VW20	4	
1.4 i.e. (146EN, 146EQ)	49	146D5.000		09/94 > 12/96	K20PR-U	3145	D22	0.8	K20TT	IK20	I04	VK20	4	
1.5 i.e. (146C9)	55	149C1.000		08/92 > 09/94	W22EPR-U	3088	D19	0.8	W22TT	IW22	I07	VW22	4	
1.6 i.e. (146EO, 146ER)	55	146C6.000		09/94 > 12/94	W22EPR-U	3088	D19	0.8	W22TT	IW22	I07	VW22	4	
KORAL														
45	33	100GL.000, 100GL.064		01/90 > 12/92	W22EPR-U	3088	D19	0.8	W22TT	IW22	I07	VW22	4	
55	40	128A.000		01/90 > 12/92	W22EPR-U	3088	D19	0.8	W22TT	IW22	I07	VW22	4	

(*) Срок службы ограничен по сравнению с оригинальным изделием для указанного применения. Подробную информацию см. стр 8

KW	KW	KW	KW	KW	СТАНДАРТНЫЕ				ВАРИАНТ ЗАМЕНЫ				QTY
					4	4	4	4	4	4	4	4	
INNOCENTI продолжение													
MINI (74-82)													
1.0	32	99H		05/74 > 02/82	W16EPR-U	3021	D6	0.8	W16TT	IW16	I05	VW16	4
1.0	35	99H		05/74 > 02/82	W16EPR-U	3021	D6	0.8	W16TT	IW16	I05	VW16	4
1.0	39	99H		01/81 > 02/82	W16EPR-U	3021	D6	0.8	W16TT	IW16	I05	VW16	4
1.3	47	12H		08/76 > 02/82	W20EX-U	3204	D25	0.8	W20TT	IW20	I06	VW20T	4
1.3 De Tomaso	51	12H		08/76 > 02/82	W20EX-U	3204	D25	0.8	W20TT	IW20	I06	VW20T	4
ISUZU													
ASKA (95-01)													
2.3	71	4ZD1		10/97 > 09/01	W20EPR-U11	3049	D13	1.1	W20TT	IW20	I06	VW20	4
CAMPO													
2.0 (KB23)	52	4ZC1		01/83 > 03/88	W20EPR-U	3047	D2	0.8	W20TT	IW20	I06	VW20	4
2.0 (KB28)	58	G200Z		06/85 > 12/88	W20EPR-U	3047	D2	0.8	W20TT	IW20	I06	VW20	4
2.0 4WD (KB43, KB48)	52	4ZC1		01/83 > 03/88	W20EPR-U	3047	D2	0.8	W20TT	IW20	I06	VW20	4
2.0 4WD (KB48)	58	G200Z		06/85 > 12/88	W20EPR-U	3047	D2	0.8	W20TT	IW20	I06	VW20	4
2.2 (TFS)	66	4ZD1		01/89 > 12/90	W20EPR-U11	3049	D13	1.1	W20TT	IW20	I06	VW20	4
GEMINI (88-90)													
1.6 GTI 16V	84	4XE1		08/88 > 12/90	K20PR-U11	3121	D14	1.1	K20TT	IK20	I04	VK20	4
MIDI													
2.0	61	4ZC1		06/88 >	W20EPR-U	3047	D2	0.8	W20TT	IW20	I06	VW20	4
2.0 (98000)	61	4ZC1		01/89 >	W20EPR-U	3047	D2	0.8	W20TT	IW20	I06	VW20	4
2.0 (98000)	61	4ZC1		01/89 > 10/91	W20EPR-U	3047	D2	0.8	W20TT	IW20	I06	VW20	4
2.0 4WD	61	4ZC1		09/88 >	W20EPR-U	3047	D2	0.8	W20TT	IW20	I06	VW20	4
2.0 4WD (94000)	61	4ZC1		01/89 >	W20EPR-U	3047	D2	0.8	W20TT	IW20	I06	VW20	4
2.0 4WD (94000)	61	4ZC1		01/89 > 10/91	W20EPR-U	3047	D2	0.8	W20TT	IW20	I06	VW20	4
PIAZZA													
2.0 Turbo	104	4ZC1-T		06/85 > 12/90	IW20	5306	I06	1.1	-	IW20	I06	VW20	4
PICK UP (87-96)													
2.3	70	4ZD1		10/87 > 08/96	W20EPR-U	3047	D2	0.8	W20TT	IW20	I06	VW20	4
2.3 4x4	70	4ZD1		10/87 > 08/96	W20EPR-U11	3049	D13	1.1	W20TT	IW20	I06	VW20	4
2.6 4x4	84	4ZE1		10/89 > 08/96	W20EPR-U11	3049	D13	1.1	W20TT	IW20	I06	VW20	4
2.6 4x4	90	4ZE1		10/87 > 08/90	W20EPR-U	3047	D2	0.8	W20TT	IW20	I06	VW20	4
2.6 LS	84	4ZE1		10/89 > 08/96	W20EPR-U	3047	D2	0.8	W20TT	IW20	I06	VW20	4
2.6 LS	90	4ZE1		10/87 > 08/90	W20EPR-U	3047	D2	0.8	W20TT	IW20	I06	VW20	4
TROOPER (83-91)													
2.2 (UBS13)	58	G200Z		01/83 > 12/85	W20EPR-U	3047	D2	0.8	W20TT	IW20	I06	VW20	4
2.3 (UBS16)	66	4ZD1		11/85 > 12/91	W20EPR-U	3047	D2	0.8	W20TT	IW20	I06	VW20	4
2.6 4x4	85	4ZE1		11/86 > 07/91	W20EPR-U11	3049	D13	1.1	W20TT	IW20	I06	VW20	4
2.6 CLS Plane 4x4	66	4ZE1		11/86 > 07/91	W20EPR-U	3047	D2	0.8	W20TT	IW20	I06	VW20	4
2.6 CLS Plane 4x4	66	4ZE1		11/86 > 07/91	W20EPR-U11	3049	D13	1.1	W20TT	IW20	I06	VW20	4
2.6 i (UBS17)	85	4ZE1		10/87 > 12/91	W20EX-U	3204	D25	0.8	W20TT	IW20	I06	VW20T	4
TROOPER (91-98)													
2.6 4x4	85	4ZE1		08/91 > 04/96	W20EPR-U	3047	D2	0.8	W20TT	IW20	I06	VW20	4
2.6 4x4	85	4ZE1		08/91 > 04/96	W20EPR-U11	3049	D13	1.1	W20TT	IW20	I06	VW20	4
3.2	130	6VDI		01/98 > 07/98	K16PR-P11	3293	D103	1.1	K16TT	IK16	I03	VK16	6
3.2	130	6VDI		07/95 > 07/98	K20PR-U11	3121	D14	1.1	K20TT	IK20	I04	VK20	6
TROOPER (00-)													
3.5 V6 24V	158	6VE1		04/00 > 09/00	K16PR-P11	3293	D103	1.1	K16TT	IK16	I03	VK16	6
JAGUAR													
S-TYPE													
2.5 V6	147			04/02 > 10/07	ZT20EPR11	5087	S30	1.1	T20TT*	IT20*	I26	VT20	6
3.0 V6	175	AJ-V6		01/99 > 10/07	ZT20EPR11	5087	S30	1.1	T20TT*	IT20*	I26	VT20	6
4.0 V8	203	AJ-V8		01/99 > 04/02	PK16PR-L11	3275	-	1.1	-	IK16G*	I51	VK16G	8
4.2 V8	219			04/02 > 10/07	ZT20EPR11	5087	S30	1.1	T20TT*	IT20*	I26	VT20	8
R 4,2 V8	291			04/02 > 10/07	ZT20EPR11	5087	S30	1.1	T20TT*	IT20*	I26	VT20	8
XF													
3.0	175	AJ6WG		03/08 >	ZT20EPR11	5087	S30	1.1	T20TT*	IT20*	I26	VT20	6
4.2	219	SV82G		03/08 > 03/09	SK16PR-A11	3400	S8	1.1	-	IK16*	I03	VK16	8
4.2 Kompressor	306	SV8TS		03/08 > 03/09	SK16PR-A11	3400	S8	1.1	-	IK16*	I03	VK16	8
5.0	283	AJ-V8-5.0(385) - E5		03/09 >	SK16PR-A11	3400	S8	1.1	-	IK16*	I03	VK16	8
5.0 Kompressor	375	AJ-V8-5.0C(510) - E5		03/09 >	SK16PR-A11	3400	S8	1.1	-	IK16*	I03	VK16	8
XJ (94-97)													
6 3.2	155	9JPGRB		11/94 > 07/97	Q20PR-U	3007	D12	0.8	Q20TT	IQ20	I02	VQ20	4
XJ (97-03)													
8 3.2	174			07/97 > 03/98	IK20	5304	I04	1.1	-	IK20	I04	VK20	8
8 3.2	174			07/97 > 05/03	PK16PR-L11	3275	-	1.1	-	IK16G*	I51	VK16G	8
8 4.0	209	BC		07/97 > 05/03	SK16PR-A11	3400	S8	1.1	-	IK16*	I03	VK16	8
R 4.0	267	AJ-V8-4.0R(363) - E3	878717 >	07/97 > 05/03	PK20PR-L13	3172	P50	1.3	-	IK20*	I04	VK20	8

(*) Срок службы ограничен по сравнению с оригинальным изделием для указанного применения. Подробную информацию см. стр 8

KW	KW	KW	KW	KW	СТАНДАРТНЫЕ				ВАРИАНТ ЗАМЕНЫ				QTY
					4	4	4	4	4	4	4	4	
JAGUAR продолжение													
XJ (03-09)													
6 3.0	175	AJ-V6-3.0(238) - E4		05/03 > 03/09	ZT20EPR11	5087	S30	1.1	T20TT*	IT20*	I26	VT20	6
8 3.5	190			05/03 > 03/09	SK16PR-A11	3400	S8	1.1	-	IK16*	I03	VK16	8
8 4.2	219			05/03 > 03/09	SK16PR-A11	3400	S8	1.1	-	IK16*	I03	VK16	8
R 4.2	291			05/03 > 03/09	SK16PR-A11	3400	S8	1.1	-	IK16*	I03	VK16	8
XJ (09-)													
5.0 V 8	283	AJ-V8-5.0(385) - E5	B16769 >	10/09 >	SK16PR-A11	3400	S8	1.1	-	IK16*	I03	VK16	8
5.0 V8	346	508PS	B16769 >	10/09 >	SK16PR-A11	3400	S8	1.1	-	IK16*	I03	VK16	8
5.0 V8 Kompressor	375	AJ-V8-5.0C(510) - E5	B16769 >	10/09 >	SK16PR-A11	3400	S8	1.1	-	IK16*	I03	VK16	8
XJS (75-96)													
5.3	213	8B		08/81 > 10/83	T22EP-U	5040	D163	0.8	-	IT22	I27	-	12
5.3	213			09/75 > 07/81	T22EP-U	5040	D163	0.8	-	IT22	I27	-	12
5.3	202	8C (88-92)		01/88 > 06/91	T22EP-U	5040	D163	0.8	-	IT22	I27	-	12
5.3	207	8S (92-93)		05/91 > 08/93	T22EP-U	5040	D163	0.8	-	IT22	I27	-	12
5.3	197	V 12 (90-93, 197KW)		01/86 > 12/89	T22EP-U	5040	D163	0.8	-	IT22	I27	-	12
5.3	211	V 12 (90-93, 211KW)		09/73 > 05/92	T22EP-U	5040	D163	0.8	-	IT22	I27	-	12
5.3 H.E.	194	8S (86-88)		01/86 > 12/89	T22EP-U	5040	D163	0.8	-	IT22	I27	-	12
5.3 H.E.	217	V 12 (82-90)		07/81 > 12/87	T22EP-U	5040	D163	0.8	-	IT22	I27	-	12
6.0	238			09/89 > 10/91	T22EP-U	5040	D163	0.8	-	IT22	I27	-	12
6.0	248			11/91 > 12/92	T22EP-U	5040	D163	0.8	-	IT22	I27	-	12
6.0	222	8D		11/94 > 03/96	T20EPR-U	5032	D7	0.8	T20TT	IT20	I26	VT20	12
6.0	222	8D		05/93 > 11/94	T22EP-U	5040	D163	0.8	-	IT22	I27	-	12
XJSC (85-96)													
5.3	202	8C (88-92)		01/88 > 09/91	T22EP-U	5040	D163	0.8	-	IT22	I27	-	12
5.3	207	8S (92-93)		05/91 > 08/93	T22EP-U	5040	D163	0.8	-	IT22	I27	-	12
5.3	197	V 12 (90-93, 197KW)		01/86 > 05/88	T22EP-U	5040	D163	0.8	-	IT22	I27	-	12
5.3	211	V 12 (90-93, 211KW)		01/88 > 05/92	T22EP-U	5040	D163	0.8	-	IT22	I27	-	12
5.3 H.E.	194	8S (86-88)		07/85 > 05/92	T22EP-U	5040	D163	0.8	-	IT22	I27	-	12
5.3 H.E.	217	V 12 (82-90)		09/85 > 12/90	T22EP-U	5040	D163	0.8	-	IT22	I27	-	12
6.0	222	8D		11/94 > 03/96	T20EPR-U	5032	D7	0.8	T20TT	IT20	I26	VT20	12
6.0	222	8D		05/93 > 11/94	T22EP-U	5040	D163	0.8	-	IT22	I27	-	12
XK													
4.2 XK8	219			03/06 > 04/09	SK16PR-A11	3400	S8	1.1	-	IK16*	I03	VK16	8
4.2 XKR	306			03/06 >	SK16PR-A11	3400	S8	1.1	-	IK16*	I03	VK16	8
5.0 V8	283	AJ-V8-5.0(385) - E5	B16769 >	01/09 >	SK16PR-A11	3400	S8	1.1	-	IK16*	I03	VK16	8
XK 8													
4.0	267	AJ-V8-4.0R(363) - E3		02/98 > 02/04	PK20PR-L13	3172	P50	1.3	-	IK20*	I04	VK20	8
4.0	209	CC; CE		03/96 > 07/05	IK20	5304	I04	1.1	-	IK20	I04	VK20	8
4.2	219			08/02 > 07/05	PK20PR-L13	3172	P50	1.3	-	IK20*	I04	VK20	8
4.2	219			08/02 > 07/05	SK16PR-A11	3400	S8	1.1	-	IK16*	I03	VK16	8
R 4.2	291			08/02 > 07/05	SK16PR-A11	3400	S8	1.1	-	IK16*	I03	VK16	8
R 4.2	291			08/02 > 07/05	ZT20EPR11	5087	S30	1.1	T20TT*	IT20*	I26	VT20	8
X-TYPE													
2.0 V6	115			03/02 > 10/05	ZT20EPR11	5087	S30	1.1	T20TT*	IT20*	I26	VT20	6
2.0 V6	115			11/03 > 03/09	ZT20EPR11	5087	S30	1.1	T20TT*	IT20*	I26	VT20	6
2.5	144			02/04 > 12/09	ZT20EPR11	5087	S30	1.1	T20TT*	IT20*	I26	VT20	6
2.5 V6	144			06/01 > 11/09	ZT20EPR11	5087	S30	1.1	T20TT*	IT20*	I26	VT20	6
3.0	169	AJ-V6		02/04 > 12/09	ZT20EPR11	5087	S30	1.1	T20TT*	IT20*	I26	VT20	6
3.0 V6	169	AJ-V6		06/01 > 11/07	ZT20EPR11	5087	S30	1.1	T20TT*	IT20*	I26	VT20	6
JEEP													
CHEROKEE (80-86)													
2.5	81			10/83 > 09/86	QJ16HR-U9	5018	D78	0.9	-	-	-	-	5
5.9 4x4	128	AMC V-8 360(177)		10/80 > 09/86	K20PR-U	3145	D22	0.8	K20TT	IK20	I04	VK20	8
CHEROKEE (84-01)													
2.5	89	EPE		01/93 > 09/96	KJ16CR-L11	3132	D35	1.1	K16TT	IK16L	I57	VK16	4
2.5 i 4x4	90	EPE		01/93 > 10/99	KJ16CR-L11	3132	D35	1.1	K16TT	IK16L	I57	VK16	4
4.0 i	127	ERH-173		07/98 > 10/99	KJ16CR-L11	3132	D35	1.1	K16TT	IK16L	I57	VK16	6
4.0 i	131	ERH-177		01/95 > 10/99	KJ16CR-L11	3132	D35	1.1	K16TT	IK16L	I57	VK16	6
4.0 i	135	ERH-184		04/00 > 09/01	KJ16CR-L11	3132	D35	1.1	K16TT	IK16L	I57	VK16	6
4.0 i	136	ERH-184		01/88 > 10/99	KJ16CR-L11	3132	D35	1.1	K16TT	IK16L	I57	VK16	6
4.0 i	135	JEEP01		12/91 > 09/01	KJ16CR-L11	3132	D35	1.1	K16TT	IK16L	I57	VK16	6
CHEROKEE (01-08)													
2.4 4WD	108	ED1		09/01 > 09/03	ITL16	5349	I49	1.1	-	ITL16	I49	-	4
3.7 4WD	150	EKG-204		11/04 > 04/06	KJ20CR-L11	3169	D106	1.1	K20TT	IK20L	I58	VK20	6
3.7 4WD	155	EKG-211		09/01 > 10/04	KJ20CR-L11	3169	D106	1.1	K20TT	IK20L	I58	VK20	6
CHEROKEE (08-)													
3.7 V6 4WD	151	EKG-204		01/08 > 01/09	KJ20CR-L11	3169	D106	1.1	K20TT	IK20L	I58	VK20	6

(*) Срок службы ограничен по сравнению с оригинальным изделием для указанного применения. Подробную информацию см. стр 8

KW	KW	KW	KW	KW	СТАНДАРТНЫЕ				ВАРИАНТ ЗАМЕНЫ				QTY
					4	4	4	4	4	4	4	4	
JEEP продолжение													
COMMANDER													
3.7 V6	157	EKG-214		09/05 > 12/10	KJ16CR-L11	3132	D35	1.1	K16TT	IK16L	I57	VK16	6
4.7 V8	170	EVA-231		09/05 > 12/10	KJ16CR-L11	3132	D35	1.1	K16TT	IK16L	I57	VK16	8
5.7 V8	240	EZB-326		09/05 > 12/10	KJ16CR-L11	3132	D35	1.1	K16TT	IK16L	I57	VK16	8
COMPASS													
2.0	115	ECN		05/11 >	KJ16CR-U11	3311	-	1.1	K16TT	IK16L	I57	VK20T	4
2.4	125	ERZ		08/06 >	KJ16CR-U11	3311	-	1.1	K16TT	IK16L	I57	VK20T	4
2.4 4x4	125	ERZ		09/06 >	KJ16CR-U11	3311	-	1.1	K16TT	IK16L	I57	VK20T	4
GRAND CHEROKEE (91-99)													
5.2 (Z)	156	Y01		10/95 > 04/99	QJ16HR-U9	5018	D78	0.9	-	-	-	-	8
5.2 i (ZJ)	155	ELF		01/92 > 04/99	QJ16HR-U9	5018	D78	0.9	-	-	-	-	8
5.2 i (ZJ)	158	Y		09/92 > 04/99	QJ16HR-U9	5018	D78	0.9	-	-	-	-	8
5.9 i	177	JEEP02		08/97 > 04/99	QJ16HR-U9	5018	D78	0.9	-	-	-	-	8
GRAND CHEROKEE (98-05)													
4.0 4x4	140	ERH, ERH - E2		04/99 > 09/05	KJ16CR-L11	3132	D35	1.1	K16TT	IK16L	I57	VK16	6
4.7 V8	162	EVA		04/99 > 08/00	KJ16CR-L11	3132	D35	1.1	K16TT	IK16L	I57	VK16	8
4.7 V8	162	EVA	Flexible fuel	04/99 > 08/00	VK20	5604	V04	1.1	-	IK20*	I04	VK20	8
4.7 V8	164	EVA	Flexible fuel	08/00 > 04/03	VK20	5604	V04	1.1	-	IK20*	I04	VK20	8
4.7 V8	190	EVC		10/01 > 09/05	KJ16CR-L11	3132	D35	1.1	K16TT	IK16L	I57	VK16	8
4.7 V8 4x4	167	EVA		06/03 > 09/05	KJ16CR-L11	3132	D35	1.1	K16TT	IK16L	I57	VK16	8
GRAND CHEROKEE (05-10)													
4.7 V8	170	EVA-231		06/05 > 05/07	KJ16CR-L11	3132	D35	1.1	K16TT	IK16L	I57	VK16	8
5.7 V8	240	EZB-326		06/05 > 05/07	KJ16CR-L11	3132	D35	1.1	K16TT	IK16L	I57	VK16	8
5.7 V8	259	EZH(352) - E5		01/09 > 12/10	ITL16	5349	I49	1.1	-	ITL16	I49	-	8
5.7 V8	259	EZH(352) - E5		01/09 > 12/10	K16HPR-U11	6076	D166	1.1	KH16TT	IKH16	I43	VKH16	8
6.1 SRT8	313	ESF		03/06 > 01/09	ITL20	5350	I50	1.1	-	ITL20	I50	-	8
GRAND CHEROKEE (10-)													
5.7 V8	259	EZH(352) - E5		11/10 >	ITL16	5349	I49	1.1	-	ITL16	I49	-	8
PATRIOT													
2.4 4WD	125	ED3 - E4		01/08 >	KJ16CR-U11	3311	-	1.1	K16TT	IK16L	I57	VK20T	4
WRANGLER I (86-96)													
2.5	89	EPE		12/91 > 08/96	QJ16HR-U9	5018	D78	0.9	-	-	-	-	4
2.5	76	P		03/89 > 12/91	KJ16CR-L11	3132	D35	1.1	K16TT	IK16L	I57	VK16	4
4.0	131	WR4.0		12/91 > 08/96	K20PR-U	3145	D22	0.8	K20TT	IK20	I04	VK20	6
WRANGLER II (96-08)													
2.4	105	ED		11/02 > 04/07	ITL16	5349	I49	1.1	-	ITL16	I49	-	4
2.5	87	EPE		08/96 > 04/07	KJ16CR-L11	3132	D35	1.1	K16TT	IK16L	I57	VK16	4
3.8	153	EGT(208)		02/06 > 12/08	ITL16	5349	I49	1.1	-	ITL16	I49	-	6
4.0	130	ERH		08/96 > 04/07	KJ16CR-L11	3132	D35	1.1	K16TT	IK16L	I57	VK16	6
4.0	124	ERH(169)		06/98 > 04/07	KJ16CR-L11	3132	D35	1.1	K16TT	IK16L	I57	VK16	6
4.0 Rubicon	128	ERH-177		08/03 > 04/07	KJ16CR-L11	3132	D35	1.1	K16TT	IK16L	I57	VK16	6
KIA													
AVELLA													
1.5	55	B5-16V		12/98 > 12/99	W16EPR-U11	3201	D100	1.1	W16TT	IW16	I05	VW16	4
CARENS (00-02)													
1.8 i	81	T8		11/00 > 07/02	K20PR-U	3145	D22	0.8	K20TT	IK20	I04	VK20	4
CARENS (02-)													
1.6	77	GA6D		07/02 > 05/06	K20PR-U11	3121	D14	1.1	K20TT	IK20	I04	VK20	4
1.8	93			07/02 > 05/06	K20PR-U11	3121	D14	1.1	K20TT	IK20	I04	VK20	4
2.0 CVT	102	G4GC(139)		08/04 > 05/06	K16PR-U11	3130	D21	1.1	K16TT	IK16	I03	VK16	4
CARENS III (06-)													
1.6 CVT	93	G4FC		10/10 >	XU22HDR9	3445	D171	0.9	XUH22TT	IXUH22I	I56	VXUH22I	4
2.0 CVT	106	G4KA(144) - E4		09/06 >	K16PR-U11	3130	D21	1.1	K16TT	IK16	I03	VK16	4
CARNIVAL (99-01)													
2.5 V6	121	KRV6		08/99 > 10/01	PK20PR-L11	3142	P15	1.1	-	IK20*	I04	VK20	6
CARNIVAL (01-)													
2.5 V6	110	K5		10/01 >	PK20PR-L11	3142	P15	1.1	-	IK20*	I04	VK20	6
3.5	143	6G72		07/02 > 02/06	PK16PR-L11	3275	-	1.1	-	IK16G*	I51	VK16G	6
CARNIVAL (05-)													
2.7 V6	139	G6EA(188)		06/06 >	SK16PR-L11	3395	S34	1.1	-	IK16*	I03	VK16	6
CEE'D													
	77	G4FAL	14 mm diameter+	11/06 > 01/09	KJ16CR-U11	3311	-	1.1	K16TT	IK16L	I57	VK20T	4
	77	G4FAL	12 mm diameter+	02/09 >	XU22HDR9	3445	D171	0.9	XUH22TT	IXUH22I	I56	VXUH22I	4
1.4	77	G4FA	14 mm diameter+	12/06 > 01/09	KJ16CR-U11	3311	-	1.1	K16TT	IK16L	I57	VK20T	4
1.4	77	G4FA	12 mm diameter+	02/09 >	XU22HDR9	3445	D171	0.9	XUH22TT	IXUH22I	I56	VXUH22I	4
1.4	77	G4FA	12 mm diameter+	10/10 >	XU22HDR9	3445	D171	0.9	XUH22TT	IXUH22I	I56	VXUH22I	4
1.4	80	G4FA	14 mm diameter+	09/07 > 01/09	KJ16CR-U11	3311	-	1.1	K16TT	IK16L	I57	VK20T	4
1.4	80	G4FA	14 mm diameter+	12/06 > 01/09	KJ16CR-U11	3311	-	1.1	K16TT	IK16L	I57	VK20T	4

(*) Срок службы ограничен по сравнению с оригинальным изделием для указанного применения. Подробную информацию см. стр 8

KW	KW	KW	KW	KW	СТАНДАРТНЫЕ				ВАРИАНТ ЗАМЕНЫ				QTY
					4	4	4	4	4	4	4	4	
KIA продолжение													
1.4	80	G4FA	12 mm diameter+	02/09 >	XU22HDR9	3445	D171	0.9	XUH22TT	IXUH22I	I56	VXUH22I	4
1.4 CWT	73			05/12 >	XU22HDR9	3445	D171	0.9	XUH22TT	IXUH22I	I56	VXUH22I	4
1.4 CWT	73			09/12 >	XU22HDR9	3445	D171	0.9	XUH22TT	IXUH22I	I56	VXUH22I	4
1.4 CWT	66	G4FA-L		05/12 >	XU22HDR9	3445	D171	0.9	XUH22TT	IXUH22I	I56	VXUH22I	4
1.4 CWT	66	G4FA-L		06/10 >	XU22HDR9	3445	D171	0.9	XUH22TT	IXUH22I	I56	VXUH22I	4
1.4 CWT	66	G4FA-L		10/10 >	XU22HDR9	3445	D171	0.9	XUH22TT	IXUH22I	I56	VXUH22I	4
1.6	85	G4FC	14 mm diameter+	09/07 > 01/09	KJ16CR-U11	3311	-	1.1	K16TT	IK16L	I57	VK20T	4
1.6	85	G4FC	12 mm diameter+	02/09 >	XU22HDR9	3445	D171	0.9	XUH22TT	IXUH22I	I56	VXUH22I	4
1.6	90	G4FC	14 mm diameter+	09/07 > 01/09	KJ16CR-U11	3311	-	1.1	K16TT	IK16L	I57	VK20T	4
1.6	90	G4FC	14 mm diameter+	12/06 > 01/09	KJ16CR-U11	3311	-	1.1	K16TT	IK16L	I57	VK20T	4
1.6	90	G4FC	12 mm diameter+	02/09 >	XU22HDR9	3445	D171	0.9	XUH22TT	IXUH22I	I56	VXUH22I	4
1.6	93	G4FC	14 mm diameter+	02/08 > 01/09	KJ16CR-U11	3311	-	1.1	K16TT	IK16L	I57	VK20T	4
1.6	93	G4FC	14 mm diameter+	09/07 > 01/09	KJ16CR-U11	3311	-	1.1	K16TT	IK16L	I57	VK20T	4
1.6	93	G4FC	12 mm diameter+	02/09 >	XU22HDR9	3445	D171	0.9	XUH22TT	IXUH22I	I56	VXUH22I	4
1.6 CVT	92	G4FC		05/12 >	XU22HDR9	3445	D171	0.9	XUH22TT	IXUH22I	I56	VXUH22I	4
1.6 CVT	92	G4FC		06/09 >	XU22HDR9	3445	D171	0.9	XUH22TT	IXUH22I	I56	VXUH22I	4
1.6 CVT	92	G4FC		10/10 >	XU22HDR9	3445	D171	0.9	XUH22TT	IXUH22I	I56	VXUH22I	4
1.6 GDI	99	G4FD		05/12 >	XU22HDR9	3445	D171	0.9	XUH22TT	IXUH22I	I56	VXUH22I	4
1.6 GDI	99	G4FD		09/12 >	XU22HDR9	3445	D171	0.9	XUH22TT	IXUH22I	I56	VXUH22I	4
2.0	105	G4GC		09/07 >	K16PR-U11	3130	D21	1.1	K16TT	IK16	I03	VK16	4
2.0	105	G4GC		12/06 >	K16PR-U11	3130	D21	1.1	K16TT	IK16	I03	VK16	4
CERATO (04-)													
1.6	77	G4ED		04/04 > 12/08	K16PR-U11	3130	D21	1.1	K16TT	IK16	I03	VK16	4
1.6	77	G4ED		07/04 > 12/08	K16PR-U11	3130	D21	1.1	K16TT	IK16	I03	VK16	4
1.6	90	G4FC(122)		05/06 > 12/08	KJ16CR-U11	3311	-	1.1	K16TT	IK16L	I57	VK20T	4
2.0	105	G4GC(143) - E4		04/04 > 12/08	K16PR-U11	3130	D21	1.1	K16TT	IK16	I03	VK16	4
CERATO (09-)													
1.6	90	G4FC		01/10 >	XU22HDR9	3445	D171	0.9	XUH22TT	IXUH22I	I56	VXUH22I	4
1.6	93	G4FC		01/10 >	XU22HDR9	3445	D171	0.9	XUH22TT	IXUH22I	I56	VXUH22I	4
1.6 CVT	91	G4FC		02/09 >	XU22HDR9	3445	D171	0.9	XUH22TT	IXUH22I	I56	VXUH22I	4
CLARUS													
1.8 i 16V	85	T8		05/98 > 07/01	K16PR-U	3191	D77	0.8	K16TT	IK16	I03	VK16	4
1.8 i 16V	85	T8		07/96 > 07/01	K16PR-U	3191	D77	0.8	K16TT	IK16	I03	VK16	4
2.0 i 16V	98	FE (16 V)		05/98 > 07/01	K20PR-U11	3121	D14	1.1	K20TT	IK20	I04	VK20	4
2.0 i 16V	98	FE (16 V)		07/96 > 07/01	K20PR-U11	3121	D14	1.1	K20TT	IK20	I04	VK20	4
JOICE													
2.0	102	G4		02/00 > 03/03	W20EPR-S11	3046	D138	1.1	W20TT	IW20	I06	VW20	4
2.0	88	G4CPD		09/01 > 03/03	W20EPR-S11	3046	D138	1.1	W20TT	IW20	I06	VW20	4
MAGENTIS (01-)													
2.0	100	G4JP		05/01 > 12/05	W20EPR-U11	3049	D13	1.1	W20TT	IW20	I06	VW20	4
2.5 V6	124	G6BV		05/01 > 12/05	PK16PR-L11	3275	-	1.1	-	IK16G*	I51	VK16G	6
MAGENTIS (05-)													
2.0	106	G4KA(144) - E4		11/05 > 05/08	K16PR-U11	3130	D21	1.1	K16TT	IK16	I03	VK16	4
2.0	106	G4KA(144) - E4	OEM Optional	11/05 > 05/08	PK16PR-L11	3275	-	1.1	-	IK16G*	I51	VK16G	4
2.0	121	G4KA(164) - E4		07/09 > 08/10	K16HPR-U11	6076	D166	1.1	KH16TT	IKH16	I43	VKH16	4
2.7	138	G6EA(188)		11/05 > 05/08	VKH16	5617	V17	1.1	-	IKH16*	I43	VKH16	6
2.7 V6	142	G6EA(193) - E4		07/09 > 08/10	VKH16	5617	V17	1.1	-	IKH16*	I43	VKH16	6
OPIRUS													
3.5	149	6G74(197), 6G74(203)		09/03 > 10/06	PK16PR-L11	3275	-	1.1	-	IK16G*	I51	VK16G	6
3.8 V6	196	3.8 V6(266)		10/06 > 10/07	SK16PR-L11	3395	S34	1.1	-	IK16*	I03	VK16	6
PICANTO													
1.0	51	1.0L-KAPPA(69) - E5		05/11 >	K16PR-U11	3130	D21	1.1	K16TT	IK16	I03	VK16	3
1.0	45	G4HE		09/05 > 12/07	K16PR-U11	3130	D21	1.1	K16TT	IK16	I03	VK16	4
1.0	46	G4HE		11/09 > 04/11	K16PR-U11	3130	D21	1.1	K16TT	IK16	I03	VK16	4
1.1	48	G4HG		04/04 > 04/11	K16PR-U11	3130	D21	1.1	K16TT	IK16	I03	VK16	4
1.2	63	1.2L-KAPPA(87) - E5		09/11 >	K16PR-U11	3130	D21	1.1	K16TT	IK16	I03	VK16	4
PRIDE													
1.1 i	38	B1		02/94 > 09/94	W16EPR-U11	3201	D100	1.1	W16TT	IW16	I05	VW16	4
1.3	47	B3-EGI		08/99 > 07/00	W16EPR-U11	3201	D100	1.1	W16TT	IW16	I05	VW16	4
1.3 16V	47	B3, B3-EGI		10/96 > 07/00	W16EPR-U11	3201	D100	1.1	W16TT	IW16	I05	VW16	4
1.3 16V	53	B3, B3-EGI		01/90 > 07/00	W16EPR-U11	3201	D100	1.1	W16TT	IW16	I05	VW16	4
1.3 16V	44	B3-EGI		10/94 > 07/00	W16EPR-U11	3201	D100	1.1	W16TT	IW16	I05	VW16	4
1.3 i	51	B3-EGI		10/94 > 07/00	W16EPR-U11	3201	D100	1.1	W16TT	IW16	I05	VW16	4
PRO CEE'D													
1.4	77	D4FAE(105)		02/08 > 11/09	KJ16CR-U11	3311	-	1.1	K16TT	IK16L	I57	VK20T	4
1.4	80	D4FAE(109)		02/08 > 11/09	KJ16CR-U11	3311	-	1.1	K16TT	IK16L	I57	VK20T	4
1.4	77	G4FA		02/08 >	XU22HDR9	3445	D171	0.9	XUH22TT	IXUH22I	I56	VXUH22I	4
1.6	90	G4FC		02/08 > 11/09	KJ16CR-U11	3311	-	1.1	K16TT	IK16L	I57	VK20T	4

(*) Срок службы ограничен по сравнению с оригинальным изделием для указанного применения. Подробную информацию см. стр 8

KW	KW	KW	KW	KW	СТАНДАРТНЫЕ				ВАРИАНТ ЗАМЕНЫ				QTY
					4	4	4	4	4	4	4	4	
KIA продолжение													
1.6	90	G4FC		12/09 >	XU22HDR9	3445	D171	0.9	XUH22TT	IXUH22I	I56	VXUH22I	4
1.6	93	G4FC		02/08 > 11/09	KJ16CR-U11	3311	-	1.1	K16TT	IK16L	I57	VK20T	4
1.6	93	G4FC		12/09 >	XU22HDR9	3445	D171	0.9	XUH22TT	IXUH22I	I56	VXUH22I	4
1.6 CVT	92	G4FC		10/10 >	XU22HDR9	3445	D171	0.9	XUH22TT	IXUH22I	I56	VXUH22I	4
1.6 GDI	99	G4FD		03/13 >	XU22HDR9	3445	D171	0.9	XUH22TT	IXUH22I	I56	VXUH22I	4
2.0	105	G4GC		12/09 >	IXUH22I	5356	I56	0.9	-	IXUH22I	I56	VXUH22I	4
2.0	105	G4GC		02/08 > 11/09	K16PR-U11	3130	D21	1.1	K16TT	IK16	I03	VK16	4
RIO (00-05)													
1.3	55	MI-TECH-S82		01/03 > 02/05	W16EXR-U11	3032	D86	1.1	W16TT	IW16	I05	VW16	4
1.3	60	MI-TECH-S82		01/03 > 02/05	W16EXR-U11	3032	D86	1.1	W16TT	IW16	I05	VW16	4
1.3	60	MI-TECH-S82		08/02 > 02/05	W16EXR-U11	3032	D86	1.1	W16TT	IW16	I05	VW16	4
1.3	55	MI-TECH-SOH		09/00 > 02/05	W16EXR-U11	3032	D86	1.1	W16TT	IW16	I05	VW16	4
1.5 16V	72			08/00 > 02/05	K20PR-U	3145	D22	0.8	K20TT	IK20	I04	VK20	4
1.5 16V	71	MI-TECH-DOH		09/02 > 02/05	W16EXR-U11	3032	D86	1.1	W16TT	IW16	I05	VW16	4
1.5 16V	72	MI-TECH-DOH		09/00 > 02/05	W16EXR-U11	3032	D86	1.1	W16TT	IW16	I05	VW16	4
RIO (05-)													
1.4 16V	71	1.4L-ALPHA(97) - E4, G4EE		03/05 >	K16PR-U11	3130	D21	1.1	K16TT	IK16	I03	VK16	4
1.4 16V	71	G4EE, 1.4L-ALPHA(97) - E4		03/05 >	K16PR-U11	3130	D21	1.1	K16TT	IK16	I03	VK16	4
1.6 16V	82	1.6L-ALPHA(112) - E4, G4GD		03/05 >	K16PR-U11	3130	D21	1.1	K16TT	IK16	I03	VK16	4
1.6 CVT	82	1.6L-ALPHA(112) - E4, G4GD		03/05 >	K16PR-U11	3130	D21	1.1	K16TT	IK16	I03	VK16	4
RIO (11-)													
1.4 CVT	80	G4FA		09/11 >	XU22HDR9	3445	D171	0.9	XUH22TT	IXUH22I	I56	VXUH22I	4
SEPHIA													
1.5 i	59	B5		02/96 > 10/97	W16EPR-U11	3201	D100	1.1	W16TT	IW16	I05	VW16	4
1.6 i	59	B6		01/95 > 10/97	W16EPR-U11	3201	D100	1.1	W16TT	IW16	I05	VW16	4
1.6 i	59	B6		09/93 > 10/97	W16EPR-U11	3201	D100	1.1	W16TT	IW16	I05	VW16	4
1.8 i 16V	82	OK24N; OK26Y		01/95 > 10/97	K16PR-U	3191	D77	0.8	K16TT	IK16	I03	VK16	4
SHUMA (96-01)													
1.5	59	B5		09/98 > 12/98	K16PR-U11	3130	D21	1.1	K16TT	IK16	I03	VK16	4
1.5 i 16V	65	B5-16V		04/99 > 10/01	K16PR-U11	3130	D21	1.1	K16TT	IK16	I03	VK16	4
1.5 i 16V	65	B5-16V		10/97 > 03/01	K16PR-U11	3130	D21	1.1	K16TT	IK16	I03	VK16	4
1.8 i 16V	81	T8		10/97 > 08/98	K16PR-U	3191	D77	0.8	K16TT	IK16	I03	VK16	4
1.8 i 16V	81	T8		09/98 > 03/01	K20PR-U	3145	D22	0.8	K20TT	IK20	I04	VK20	4
SHUMA (01-04)													
1.6	75	GA6D(101)		05/01 > 04/02	K16PR-U11	3130	D21	1.1	K16TT	IK16	I03	VK16	4
1.6	75	GA6D(101)		05/01 > 08/04	K16PR-U11	3130	D21	1.1	K16TT	IK16	I03	VK16	4
1.8	84	T8		04/03 > 08/04	K20PR-U	3145	D22	0.8	K20TT	IK20	I04	VK20	4
SORENTO (02-)													
2.4	102	G4JS		08/02 >	P16PR11	3114	P13	1.1	W16TT*	IW16*	I05	VW16	4
3.3 V6	177	33L(241)		12/06 > 08/09	PK16PR-L11	3275	-	1.1	-	IK16G*	I51	VK16G	6
3.3 V6	182	G6DB		11/07 > 08/09	PK16PR-L11	3275	-	1.1	-	IK16G*	I51	VK16G	6
3.5 V6	143	6G72		08/02 > 05/06	PK16PR-L11	3275	-	1.1	-	IK16G*	I51	VK16G	6
SORENTO (09-)													
2.4 CVT	128	2.4-THETA2(174) - E5		11/09 >	K16HPR-U11	6076	D166	1.1	KH16TT	IKH16	I43	VKH16	4
2.4 CVT 4WD	128	2.4-THETA2(174) - E5		11/09 >	K16HPR-U11	6076	D166	1.1	KH16TT	IKH16	I43	VKH16	4
SOUL													
1.6 CVT	93	G4FC		02/09 >	XU22HDR9	3445	D171	0.9	XUH22TT	IXUH22I	I56	VXUH22I	4
SPORTAGE (94-03)													
2.0	87			10/00 > 08/03	K20PR-U11	3121	D14	1.1	K20TT	IK20	I04	VK20	4
2.0 4WD	87			10/00 > 08/03	K20PR-U11	3121	D14	1.1	K20TT	IK20	I04	VK20	4
2.0 i 16V	94	FE (16 V)		10/99 > 08/03	K20PR-U11	3121	D14	1.1	K20TT	IK20	I04	VK20	4
2.0 i 16V 4WD	94	FE (16 V)		04/94 > 08/03	K20PR-U11	3121	D14	1.1	K20TT	IK20	I04	VK20	4
2.0 i 4WD	70	FE		04/94 > 08/99	K16PR-U	3191	D77	0.8	K16TT	IK16	I03	VK16	4
SPORTAGE (04-)													
2.0 16V 4WD	104	G4GC(143) - E4		09/04 >	K16PR-U11	3130	D21	1.1	K16TT	IK16	I03	VK16	4
2.0 i 16V	104	G4GC(143) - E4		09/04 >	K16PR-U11	3130	D21	1.1	K16TT	IK16	I03	VK16	4
2.7 V6 4WD	129	G6BA(175)		09/04 > 08/06	PK16PR-L11	3275	-	1.1	-	IK16G*	I51	VK16G	6
2.7 V6 4WD	129	G6BA(175)		09/06 >	SK16PR-L11	3395	S34	1.1	-	IK16*	I03	VK16	6
SPORTAGE (10-)													
1.6 GDI	99	G4FD		02/11 >	XU22HDR9	3445	D171	0.9	XUH22TT	IXUH22I	I56	VXUH22I	4
2.0 CVT	120	G4KD		07/10 >	K16HPR-U11	6076	D166	1.1	KH16TT	IKH16	I43	VKH16	4
2.0 CVT AWD	120	G4KD		07/10 >	K16HPR-U11	6076	D166	1.1	KH16TT	IKH16	I43	VKH16	4
VENGA													
1.4 CVT	66	G4FA-L		02/10 >	XU22HDR9	3445	D171	0.9	XUH22TT	IXUH22I	I56	VXUH22I	4

(*) Срок службы ограничен по сравнению с оригинальным изделием для указанного применения. Подробную информацию см. стр 8

Свечи зажигания

Автомобили европейского рынка

KW	KW	KW	NOTE	20	СТАНДАРТНЫЕ				ВАРИАНТ ЗАМЕНЫ				QTY
					4	4	4	4	4	4	4	4	
KIA продолжение													
1.6 CVT	92	G4FC		02/10 >	XU22HDR9	3445	D171	0.9	XUH22TT	IXUH22I	I56	VXUH22I	4
LADA													
110													
1.5	54	VAZ21083		01/95 > 01/07	W20EPR-U	3047	D2	0.8	W20TT	IW20	IO6	VW20	4
1.5	54	VAZ2110	Check Hex size	01/95 > 01/07	Q20PR-U11	3008	D11	1.1	Q20TT	IQ20	IO2	VQ20	4
1.5	56	VAZ-2111		10/00 > 01/07	Q20PR-U11	3008	D11	1.1	Q20TT	IQ20	IO2	VQ20	4
1.5	57	VAZ2111-71		01/95 > 01/07	Q20PR-U11	3008	D11	1.1	Q20TT	IQ20	IO2	VQ20	4
1.5 16V	67	VAZ2112		10/00 > 01/07	Q20PR-U11	3008	D11	1.1	Q20TT	IQ20	IO2	VQ20	4
1.5 16V	70	VAZ2112		01/95 > 01/07	Q20PR-U11	3008	D11	1.1	Q20TT	IQ20	IO2	VQ20	4
2.0 i	110	C 20 XE		08/96 >	K20PR-U	3145	D22	0.8	K20TT	IK20	IO4	VK20	4
111													
1.5	57	VAZ21083		01/96 > 01/09	W20EPR-U	3047	D2	0.8	W20TT	IW20	IO6	VW20	4
1.5	56	VAZ-2111		10/00 > 01/09	W20EPR-U	3047	D2	0.8	W20TT	IW20	IO6	VW20	4
1.5 16V	67	VAZ2112		10/00 > 01/09	Q20PR-U11	3008	D11	1.1	Q20TT	IQ20	IO2	VQ20	4
1.5 16V	70	VAZ2112		01/95 > 01/09	Q20PR-U11	3008	D11	1.1	Q20TT	IQ20	IO2	VQ20	4
112													
1.5	54	VAZ21083		01/95 > 01/08	W20EPR-U	3047	D2	0.8	W20TT	IW20	IO6	VW20	4
1.5	56	VAZ-2111		10/00 > 01/08	W20EPR-U	3047	D2	0.8	W20TT	IW20	IO6	VW20	4
1.5	57	VAZ-2111-79		01/95 > 01/08	W20EPR-U	3047	D2	0.8	W20TT	IW20	IO6	VW20	4
1.5 16V	67	VAZ2112		10/00 > 01/08	Q20PR-U11	3008	D11	1.1	Q20TT	IQ20	IO2	VQ20	4
1.5 16V	70	VAZ2112		01/95 > 01/08	Q20PR-U11	3008	D11	1.1	Q20TT	IQ20	IO2	VQ20	4
1200-1600													
1200 (VAZ, WAS2102)	44	VAZ2101		09/73 > 08/84	W20EPR-U	3047	D2	0.8	W20TT	IW20	IO6	VW20	4
1200 L/S (VAZ, WAS2101)	44	VAZ2101		01/73 > 06/86	W20EPR-U	3047	D2	0.8	W20TT	IW20	IO6	VW20	4
1300 (VAZ2101)	48	VAZ2105		05/78 > 01/81	W20EPR-U	3047	D2	0.8	W20TT	IW20	IO6	VW20	4
1300 (WAS21011)	51	VAZ2105		01/76 > 01/81	W20EPR-U	3047	D2	0.8	W20TT	IW20	IO6	VW20	4
1500 (VAZ2102)	54	VAZ21043		09/73 > 06/85	W20EPR-U	3047	D2	0.8	W20TT	IW20	IO6	VW20	4
1500 (WAS2103, WAS2106)	55	VAZ21043		01/74 > 08/84	W20EPR-U	3047	D2	0.8	W20TT	IW20	IO6	VW20	4
1500 N/S (VAZ2103)	55	VAZ21043		11/75 > 10/86	W20EPR-U	3047	D2	0.8	W20TT	IW20	IO6	VW20	4
1600 (WAS2106)	58	VAZ2106		08/78 > 08/84	W20EPR-U	3047	D2	0.8	W20TT	IW20	IO6	VW20	4
1600 N/L (VAZ2103)	57	VAZ2106		03/79 > 10/83	W20EPR-U	3047	D2	0.8	W20TT	IW20	IO6	VW20	4
GRANTA													
1.6	60	VAZ 11183 / VAZ-21126	2-VALVE	10/11 >	W20EPR-U11	3049	D13	1.1	W20TT	IW20	IO6	VW20	4
1.6	64	VAZ 11183 / VAZ-21126	2-VALVE	10/11 >	W20EPR-U11	3049	D13	1.1	W20TT	IW20	IO6	VW20	4
1.6	72	VAZ-21126	4-VALVE	10/11 >	Q20PR-U11	3008	D11	1.1	Q20TT	IQ20	IO2	VQ20	4
KALINA													
1.6	60	VAZ-21114	2-VALVE	07/07 >	W20EPR-U	3047	D2	0.8	W20TT	IW20	IO6	VW20	4
1.6	60	VAZ-21114	2-VALVE	10/04 > 10/08	W20EPR-U	3047	D2	0.8	W20TT	IW20	IO6	VW20	4
1.6	60	VAZ-21124	4-VALVE	10/04 > 06/07	Q20P-U11	3185	-	1.1	Q20TT	IQ20	IO2	VQ20	4
1.6 16V	66			10/04 >	Q20PR-U11	3008	D11	1.1	Q20TT	IQ20	IO2	VQ20	4
1.6 16V	66			10/04 >	Q20P-U11	3185	-	1.1	Q20TT	IQ20	IO2	VQ20	4
LARGUS													
1.6	62		Flexible fuel	03/12 >	K20PR-U	3145	D22	0.8	K20TT	IK20	IO4	VK20	4
1.6	77		Flexible fuel	03/12 >	K20PR-U	3145	D22	0.8	K20TT	IK20	IO4	VK20	4
NIVA													
1.7	59			09/02 >	W20EPR-U11	3049	D13	1.1	W20TT	IW20	IO6	VW20	4
1.7	61	VAZ21044		08/04 >	W20EPR-U	3047	D2	0.8	W20TT	IW20	IO6	VW20	4
1.7 LPG	57		LPG / GPL	09/02 >	VW20	5606	V06	1.1	-	IW20*	IO6	VW20	4
1600	54	BA3 2121		01/87 > 03/95	W20EPR-U	3047	D2	0.8	W20TT	IW20	IO6	VW20	4
1600	56	VAZ2121		12/76 > 09/85	W20EPR-U	3047	D2	0.8	W20TT	IW20	IO6	VW20	4
1700 i	59	VAZ21044		06/96 >	W20EPR-U	3047	D2	0.8	W20TT	IW20	IO6	VW20	4
1700 i 1.7 4x4	61	VAZ21044		09/10 >	W20EPR-U	3047	D2	0.8	W20TT	IW20	IO6	VW20	4
1700 i 4x4	60	VAZ21214		10/00 >	W20EPR-U	3047	D2	0.8	W20TT	IW20	IO6	VW20	4
NOVA													
1200 Junior/L (VAZ, WAS2105)	44	VAZ2101		09/81 > 01/86	W20EPR-U	3047	D2	0.8	W20TT	IW20	IO6	VW20	4
1300	48	BA3 2105		09/85 > 12/90	W20EPR-U	3047	D2	0.8	W20TT	IW20	IO6	VW20	4
1300 Spezial/L (VAZ, WAS2105)	48	BA3 2105		05/81 > 12/86	W20EPR-U	3047	D2	0.8	W20TT	IW20	IO6	VW20	4
1500	49	VAZ21043		10/95 > 01/96	W20EPR-U	3047	D2	0.8	W20TT	IW20	IO6	VW20	4
1500	55	VAZ21043		09/85 > 07/86	W20EPR-U	3047	D2	0.8	W20TT	IW20	IO6	VW20	4
1500 S (WAS21093)	52	VAZ21043		06/89 >	W20EPR-U	3047	D2	0.8	W20TT	IW20	IO6	VW20	4
1500 Special (VAZ2105, WAS21053)	55	VAZ21043		08/86 > 10/86	W20EPR-U	3047	D2	0.8	W20TT	IW20	IO6	VW20	4
1600 (WAS21074)	56	BA3 2106		01/88 > 10/01	W20EP-U	3043	D4	0.8	W20TT	IW20	IO6	VW20	4
1700	62	VAZ21044	Check Hex size	08/94 >	W20EPR-U	3047	D2	0.8	W20TT	IW20	IO6	VW20	4
1700 i Classic (VAZ2107)	62	VAZ21044		06/96 >	W20EPR-U	3047	D2	0.8	W20TT	IW20	IO6	VW20	4
OKA													
0.8	26			02/88 >	Q20R-U	3140	D102	0.8	Q20TT	IQ20	IO2	VQ20	2

(*) Срок службы ограничен по сравнению с оригинальным изделием для указанного применения. Подробную информацию см. стр 8

KW	KW	KW	KW	KW	СТАНДАРТНЫЕ				ВАРИАНТ ЗАМЕНЫ				QTY
					4	4	4	4	4	4	4	4	
LADA продолжение													
PRIORA (2170/2171/2172) (08-)													
1.6	60			12/08 >	Q20PR-U11	3008	D11	1.1	Q20TT	IQ20	IO2	VQ20	4
1.6	60			10/09 >	Q20PR-U11	3008	D11	1.1	Q20TT	IQ20	IO2	VQ20	4
1.6	72	VAZ-21126		12/08 >	Q20PR-U11	3008	D11	1.1	Q20TT	IQ20	IO2	VQ20	4
1.6	72	VAZ-21126		10/09 >	Q20PR-U11	3008	D11	1.1	Q20TT	IQ20	IO2	VQ20	4
1.6 LPG	71			03/09 >	VQ20	5602	V02	1.1	-	IQ20*	IO2	VQ20	4
SAMARA													
1100	39	BA3 21081		02/88 > 12/94	W20EPR-U	3047	D2	0.8	W20TT	IW20	IO6	VW20	4
1100	43	BA3 21081 (KAT)		02/96 >	W20EPR-U	3047	D2	0.8	W20TT	IW20	IO6	VW20	4
1300	46	BA3 2108		01/88 >	W20EPR-U	3047	D2	0.8	W20TT	IW20	IO6	VW20	4
1300	48	BA3 2108		01/86 > 12/94	W20EPR-U	3047	D2	0.8	W20TT	IW20	IO6	VW20	4
1300	45	BA3 2108 (KAT)		09/91 >	W20EPR-U	3047	D2	0.8	W20TT	IW20	IO6	VW20	4
1300	50	BA3 21115		02/96 >	W20EPR-U	3047	D2	0.8	W20TT	IW20	IO6	VW20	4
1500	53	BA3 21083		01/88 >	W20EPR-U	3047	D2	0.8	W20TT	IW20	IO6	VW20	4
1500	50	BA3 21083 (KAT)		06/95 > 07/03	W20EPR-U	3047	D2	0.8	W20TT	IW20	IO6	VW20	4
1500	52	BA3 2111		02/95 > 07/03	W20EPR-U	3047	D2	0.8	W20TT	IW20	IO6	VW20	4
SAMARA FORMA													
1100	39	BA3 21081 (KAT)		07/91 >	W20EPR-U	3047	D2	0.8	W20TT	IW20	IO6	VW20	4
1300	45	BA3 2108		07/91 >	W20EPR-U	3047	D2	0.8	W20TT	IW20	IO6	VW20	4
1300	46	BA3 2108		05/90 >	W20EPR-U	3047	D2	0.8	W20TT	IW20	IO6	VW20	4
1300	48	BA3 2108		05/89 > 07/97	W20EPR-U	3047	D2	0.8	W20TT	IW20	IO6	VW20	4
1300	50	BA3 21115		02/96 >	W20EPR-U	3047	D2	0.8	W20TT	IW20	IO6	VW20	4
1500	50	BA3 21083 (KAT)		06/95 > 12/99	W20EP-U	3043	D4	0.8	W20TT	IW20	IO6	VW20	4
1500	52	BA3 2111		11/94 > 12/99	W20EP-U	3043	D4	0.8	W20TT	IW20	IO6	VW20	4
TOSCANA													
1500 (VAZ2107)	55	VAZ21043		09/83 > 10/86	W20EPR-U	3047	D2	0.8	W20TT	IW20	IO6	VW20	4
LAMBORGHINI													
DIABLO													
5.7	361			03/90 > 06/98	IXU27	5337	I37	0.9	-	IXU27	I37	-	12
5.7	390			01/98 >	IXU27	5337	I37	0.9	-	IXU27	I37	-	12
6.0	434			04/00 > 08/03	IXU27	5337	I37	0.9	-	IXU27	I37	-	12
GT 2	470			01/98 >	IXU27	5337	I37	0.9	-	IXU27	I37	-	12
GT 5.9	423			10/99 >	IXU27	5337	I37	0.9	-	IXU27	I37	-	12
SE	386			01/94 > 12/96	IXU27	5337	I37	0.9	-	IXU27	I37	-	12
SV	390			01/98 >	IXU27	5337	I37	0.9	-	IXU27	I37	-	12
VT	361			01/90 > 08/98	IXU27	5337	I37	0.9	-	IXU27	I37	-	12
VT	390			08/98 >	IXU27	5337	I37	0.9	-	IXU27	I37	-	12
GALLARDO													
5.0	382			07/05 >	IK27	5312	I12	0.8	-	IK27	I12	-	10
5.0	368	L 510		08/03 >	IK27	5312	I12	0.8	-	IK27	I12	-	10
GALLARDO SPYDER													
5.0	382			08/05 >	IK27	5312	I12	0.8	-	IK27	I12	-	10
MURCIÉLAGO													
6.2	426			08/04 >	IXU27	5337	I37	0.9	-	IXU27	I37	-	12
6.2	426			11/01 >	IXU27	5337	I37	0.9	-	IXU27	I37	-	12
LANCIA													
BETA													
2000	88	828B1.000		04/76 > 12/84	W20EPR-U	3047	D2	0.8	W20TT	IW20	IO6	VW20	4
2000 (828BS1)	88	828B1.000		05/76 > 11/79	W20EPR-U	3047	D2	0.8	W20TT	IW20	IO6	VW20	4
2000 (828CB1)	85	828B1.000		07/80 > 07/82	W20EPR-U	3047	D2	0.8	W20TT	IW20	IO6	VW20	4
2000 (828CB1)	88	828B1.000		04/76 > 07/78	W20EPR-U	3047	D2	0.8	W20TT	IW20	IO6	VW20	4
2000 i.e.	90	LANC16		12/81 > 12/84	W20EPR-U	3047	D2	0.8	W20TT	IW20	IO6	VW20	4
BETA H.P.E.													
2000	85	828B1.000		04/79 > 09/84	W20EPR-U	3047	D2	0.8	W20TT	IW20	IO6	VW20	4
2000	88	828B1.000		05/76 > 05/78	W20EPR-U	3047	D2	0.8	W20TT	IW20	IO6	VW20	4
2000 Volumex	99	828B1.000		07/83 > 09/84	W20EPR-U	3047	D2	0.8	W20TT	IW20	IO6	VW20	4
BETA MONTE CARLO													
2.0	88	134A5000		09/75 > 05/81	W20EPR-U	3047	D2	0.8	W20TT	IW20	IO6	VW20	4
DEDRA													
1.6 (835EB)	66	159 B9.000		10/94 > 07/99	Q22PR-U	3010	D23	0.8	-	IQ22	I13	VQ22	4
1.6 16V (835EI)	76	182 A4.000		01/96 > 07/99	K16PR-U	3191	D77	0.8	K16TT	IK16	IO3	VK16	4
1.6 16V (835EJ)	76	182 A4.000		01/98 > 07/99	K16PR-U	3191	D77	0.8	K16TT	IK16	IO3	VK16	4
1.6 i.e. (835AA)	66	835 A1.000		08/89 > 06/94	W22EPR-U	3088	D19	0.8	W22TT	IW22	IO7	VW22	4
1.6 i.e. (835AB)	57	835 A1.046		08/89 > 03/93	W20EPR-U	3047	D2	0.8	W20TT	IW20	IO6	VW20	4
1.6 i.e. (835AN)	55	835 C1.000		04/93 > 07/99	Q22PR-U	3010	D23	0.8	-	IQ22	I13	VQ22	4
1.6 LE (835EB) CAT	66	159 B9.000		07/94 > 07/99	Q22PR-U	3010	D23	0.8	-	IQ22	I13	VQ22	4
1.8 16V LE (835FG)	83	182 A2.000		03/96 > 07/99	K20TNR	3304	D112	1.0	K20TT	IK20	IO4	VK20	4
1.8 GT 16V (835EH)	96	183 A1.000		03/96 > 07/99	K20TNR	3304	D112	1.0	K20TT	IK20	IO4	VK20	4

(*) Срок службы ограничен по сравнению с оригинальным изделием для указанного применения. Подробную информацию см. стр 8

KW	KW	KW	KW	KW	СТАНДАРТНЫЕ				ВАРИАНТ ЗАМЕНЫ				QTY
					4	4	4	4	4	4	4	4	
LANCIA продолжение													
1.8 i.e. (835AC, 835BC)	80	835 A2.000		09/89 > 06/94	W20EPR-U	3047	D2	0.8	W20TT	IW20	I06	VW20	4
1.8 i.e. (835AT)	66	835 C5.000		08/93 > 07/99	Q22PR-U	3010	D23	0.8	-	IQ22	I13	VQ22	4
1.8 i.e. (835BD, 835AD)	77	835 A2.046		09/89 > 07/99	W20EPR-U	3047	D2	0.8	W20TT	IW20	I06	VW20	4
1.8 i.e. (835FA)	74	836 A5.000		07/94 > 07/99	Q22PR-U	3010	D23	0.8	-	IQ22	I13	VQ22	4
2.0 16V (835ED)	102	836 A3.000		07/94 > 07/99	W22EPR-U	3088	D19	0.8	W22TT	IW22	I07	VW22	4
2.0 HF Integrale (835AP)	124	835 A7.046		11/90 > 07/94	W20EPB	5065	D29	0.85	W20TT	IW20	I06	VW20	4
2.0 i.e. (835Al)	86	835 A5.000		09/89 > 07/92	W20EPR-U	3047	D2	0.8	W20TT	IW20	I06	VW20	4
2.0 i.e. (835AL)	83	835 A5.046		09/89 > 07/99	W20EPR-U	3047	D2	0.8	W20TT	IW20	I06	VW20	4
2.0 i.e. Turbo (835AR)	119	835 A8.046		04/91 > 07/99	W20EPB	5065	D29	0.85	W20TT	IW20	I06	VW20	4
2.0 i.e. Turbo Integrale (835AO)	121	835 A7.000		05/90 > 07/94	K22PBR-S	5062	D164	0.85	-	IK22	I10	VK22	4
2.0 Integrale (835ED)	102	836 A3.000		07/94 > 07/99	W22EPR-U	3088	D19	0.8	W22TT	IW22	I07	VW22	4
2.0 Turbo (835AQ)	130	835 A8.000		11/90 > 06/94	K22PBR-S	5062	D164	0.85	-	IK22	I10	VK22	4
DELTA (79-94)													
1.1 (831AB.015)	47	831 B8.000		01/86 > 12/90	W20EPR-U	3047	D2	0.8	W20TT	IW20	I06	VW20	4
1.3	58	831 A2.000		09/83 > 08/92	W20EPR-U	3047	D2	0.8	W20TT	IW20	I06	VW20	4
1.5 (831AB.025)	63	831 B1.000		09/79 > 12/92	W22EPR-U	3088	D19	0.8	W22TT	IW22	I07	VW22	4
1.6 GT	77	831A4.000		11/82 > 04/86	W22EPR-U	3088	D19	0.8	W22TT	IW22	I07	VW22	4
1.6 GT i.e. (831AB.010)	66	149 C2.000		05/87 > 08/92	W20EPR-U	3047	D2	0.8	W20TT	IW20	I06	VW20	4
1.6 GT i.e. (831AB.016)	80	831 B7.000		08/86 > 08/88	W22EPR-U	3088	D19	0.8	W22TT	IW22	I07	VW22	4
1.6 HF Turbo	96	831 A7.000		10/83 > 12/86	W22EPR-U	3088	D19	0.8	W22TT	IW22	I07	VW22	4
1.6 HF Turbo (831AB.020)	103	831B3.000		08/86 > 08/88	W22EPR-U	3088	D19	0.8	W22TT	IW22	I07	VW22	4
1.6 HF Turbo (831AB.020S)	97	831 B7.046		04/87 > 03/89	W20EPBR-S	5067	D1	0.85	W20TT	IW20	I06	VW20	4
1.8 S4	184	LANC5		09/85 > 03/86	W20EPR-U	3047	D2	0.8	W20TT	IW20	I06	VW20	4
2.0 16V HF Evo Integrale (831AB.027)	155	831 E5.046		06/93 > 01/94	W20EPBR-S	5067	D1	0.85	W20TT	IW20	I06	VW20	4
2.0 16V HF Integrale (831AB.026)	144	831 D5.000		03/89 > 09/91	W22EPB	5066	D165	0.85	W22TT	IW22	I07	VW22	4
2.0 HF Integrale (831AB.019)	122	831 B5.000		11/86 > 08/88	W22EPB	5066	D165	0.85	W22TT	IW22	I07	VW22	4
2.0 HF Integrale (831AB.024)	133	831 C5.000		10/87 > 02/89	W22EPB	5066	D165	0.85	W22TT	IW22	I07	VW22	4
2.0 HF Integrale (831AB.024S, 831AB.028)	130	831C5.046		08/88 > 12/92	W20EPB	5065	D29	0.85	W20TT	IW20	I06	VW20	4
DELTA (93-99)													
1.4 i.e. (836AF, 836AH)	51	160 A1.046		10/94 > 08/99	W20EPR-U	3047	D2	0.8	W20TT	IW20	I06	VW20	4
1.6 i.e. (836AD)	55	835 C1.000		06/93 > 08/99	K22PBR-S	5062	D164	0.85	-	IK22	I10	VK22	4
1.6 i.e. (836AP)	66	182 A6.000		03/96 > 08/99	K20TNR	3304	D112	1.0	K20TT	IK20	I04	VK20	4
1.6 i.e. 16V (836AO)	76	182 A4.000		01/96 > 08/99	K22PBR-S	5062	D164	0.85	-	IK22	I10	VK22	4
1.8 i.e. (836AE)	76	835 C2.000		06/93 > 08/99	W22EPR-U	3088	D19	0.8	W22TT	IW22	I07	VW22	4
1.8 i.e. (836AG, 836AL)	66	836 A6.000		07/94 > 08/99	W20EPR-U	3047	D2	0.8	W20TT	IW20	I06	VW20	4
1.8 i.e. 16V (836AQ)	83	182 A2.000		03/96 > 08/99	K20TNR	3304	D112	1.0	K20TT	IK20	I04	VK20	4
1.8 i.e. 16V GT (836AR)	96	183 A1.000		03/96 > 08/99	K20TNR	3304	D112	1.0	K20TT	IK20	I04	VK20	4
2.0 16V (836AA, 836CA)	102	836 A3.000		06/93 > 08/99	W22EPR-U	3088	D19	0.8	W22TT	IW22	I07	VW22	4
2.0 16V Turbo (836AB)	137	836 A2.000		06/93 > 08/99	W22EPB	5066	D165	0.85	W22TT	IW22	I07	VW22	4
2.0 16V Turbo (836AS)	142	175 A4.000		07/96 > 08/99	K20PBR	5060	D105	0.85	K20TT	IK20	I04	VK20	4
DELTA (08-)													
1.4	110	198A1.000		09/08 > 04/11	IXU27	5337	I37	0.9	-	IXU27	I37	-	4
1.4	88	198A4.000 - E4, 198A4.000 - E5		09/08 >	IXU27	5337	I37	0.9	-	IXU27	I37	-	4
1.4 16V	103	198A7.000(140)		07/10 >	IXU27	5337	I37	0.9	-	IXU27	I37	-	4
GAMMA													
2500	103	830A, 830A000		08/81 > 04/84	W22EPR-U	3088	D19	0.8	W22TT	IW22	I07	VW22	4
2500	103	830A, 830A000		08/81 > 12/84	W22EPR-U	3088	D19	0.8	W22TT	IW22	I07	VW22	4
KAPPA													
2.0 16V Turbo (838AB1AA)	151	838 A4.000		02/95 > 10/01	W20EPBR-S	5067	D1	0.85	W20TT	IW20	I06	VW20	4
2.0 16V Turbo (838BB1AA)	151	838 A4.000		07/96 > 10/01	W20EPBR-S	5067	D1	0.85	W20TT	IW20	I06	VW20	4
2.0 16V Turbo (838CB)	151	838 A4.000		11/96 > 03/01	W20EPBR-S	5067	D1	0.85	W20TT	IW20	I06	VW20	4
2.0 20V (838AA1AA)	107	838 A1.000		10/94 > 10/01	K20TNR	3304	D112	1.0	K20TT	IK20	I04	VK20	5
2.0 20V (838AG1AA, 838AG11A)	114	838 A6.000		07/96 > 10/01	K20TNR	3304	D112	1.0	K20TT	IK20	I04	VK20	5
2.0 20V (838BG1AA)	114	838 A6.000		07/96 > 10/01	K20TNR	3304	D112	1.0	K20TT	IK20	I04	VK20	5
2.0 20V Turbo (838AM1AA)	162	175 A3.000		06/98 > 10/01	PK20PR-P8	3245	P27	0.8	-	IK20	I04	VK20Y	5
2.0 20V Turbo (838BM1AA)	162	175 A3.000		06/98 > 10/01	PK20PR-P8	3245	P27	0.8	-	IK20	I04	VK20Y	5
2.0 20V Turbo (838CM)	162	175 A3.000		06/98 > 03/01	PK20PR-P8	3245	P27	0.8	-	IK20	I04	VK20Y	5
2.4 20V (838AC1AA, 838AC11A)	129	838 A2.000		08/94 > 10/01	K20TNR	3304	D112	1.0	K20TT	IK20	I04	VK20	5
2.4 20V (838BC1AA, 838BC11A)	129	838 A2.000		07/96 > 10/01	K20TNR	3304	D112	1.0	K20TT	IK20	I04	VK20	5
2.4 20V (838CC)	129	838 A2.000		11/96 > 03/01	K20TNR	3304	D112	1.0	K20TT	IK20	I04	VK20	5
3.0 24V (838AD1AA, 838AD11A, 838XD1AA, 838ZD1AA)	150	838 B.000		08/94 > 10/01	PK20PR-P8	3245	P27	0.8	-	IK20	I04	VK20Y	6
3.0 24V (838BD11A)	150	838 B.000		07/96 > 10/01	PK20PR-P8	3245	P27	0.8	-	IK20	I04	VK20Y	6
3.0 24V (838CD, 838CD11A)	150	838 B.000		11/96 > 03/01	PK20PR-P8	3245	P27	0.8	-	IK20	I04	VK20Y	6

KW	KW	KW	KW	KW	СТАНДАРТНЫЕ				ВАРИАНТ ЗАМЕНЫ				QTY
					4 ПАКЕТ	4 ПАКЕТ	4 ПАКЕТ	4 ПАКЕТ	4 ПАКЕТ	4 ПАКЕТ	4 ПАКЕТ	4 ПАКЕТ	
LANCIA <i>продолжение</i>													
LYBRA													
1.6 16V (839AXA1A)	76	182 A4.000		07/99 > 10/05	K16PR-U	3191	D77	0.8	K16TT	IK16	I03	VK16	4
1.6 16V (839BXA1A)	76	182 A4.000		07/99 > 10/05	K16PR-U	3191	D77	0.8	K16TT	IK16	I03	VK16	4
1.8 16V (839AXB1A, 839AXG1A)	96	839 A9.000		07/99 > 10/05	K20TNR	3304	D112	1.0	K20TT	IK20	I04	VK20	4
1.8 16V (839BXB1A, 839BXG1A)	96	839 A7.000		07/99 > 10/05	K20TNR	3304	D112	1.0	K20TT	IK20	I04	VK20	4
2.0 20V (839AXC11, 839AXC1A)	113	182 B7.000		07/99 > 09/00	K20TNR	3304	D112	1.0	K20TT	IK20	I04	VK20	5
2.0 20V (839AXH1A)	110	185 A8.000		09/00 > 10/05	K20TNR	3304	D112	1.0	K20TT	IK20	I04	VK20	5
2.0 20V (839BXC11, 839BXC1A)	113	182 B7.000		07/99 > 09/00	K20TNR	3304	D112	1.0	K20TT	IK20	I04	VK20	5
2.0 20V (839BXH1A)	110	185 A8.000		09/00 > 10/05	K20TNR	3304	D112	1.0	K20TT	IK20	I04	VK20	5
MUSA													
1.4	66	192 B2.000		10/07 >	XU22EPR-U	3179	-	0.9	XU22TT	IXU22	I08	VXU22	4
1.4	57	350 A1.000		09/05 >	XU22EPR-U	3179	-	0.9	XU22TT	IXU22	I08	VXU22	4
1.4	70	843 A 1.000		10/04 >	XU22EPR-U	3179	-	0.9	XU22TT	IXU22	I08	VXU22	4
1.4 LPG	57	350 A1.000	Flexible fuel	11/10 >	VXU22	5608	V08	0.9	-	IXU22*	I08	VXU22	4
PHEDRA													
2.0 (179AXA11)	100	EW10J4(RFN) - L4		09/02 > 11/10	K20HR-U11	3381	D118	1.1	KH20TT	IKH20	I44	VKH20	4
PRISMA													
1.3	58	831 A2.000		01/83 > 02/92	W22EPR-U	3088	D19	0.8	W22TT	IW22	I07	VW22	4
1.5	59	831 B1.000		08/86 > 02/92	W22EPR-U	3088	D19	0.8	W22TT	IW22	I07	VW22	4
1.6	73	831 B6.000		08/86 > 12/89	W22EPR-U	3088	D19	0.8	W22TT	IW22	I07	VW22	4
1.6 i.e.	80	831 B7.000		05/86 > 12/89	W22EPR-U	3088	D19	0.8	W22TT	IW22	I07	VW22	4
2.0 i.e. 4WD	85	831 B4.000		04/86 > 12/89	W22EPR-U	3088	D19	0.8	W22TT	IW22	I07	VW22	4
THEMA (86-94)													
2000 16V (834FA)	112	834 F1.000		05/92 > 07/94	W20EPR-U	3047	D2	0.8	W20TT	IW20	I06	VW20	4
2000 16V (834FA)	112	834 F1.000		08/92 > 12/93	W20EPR-U	3047	D2	0.8	W20TT	IW20	I06	VW20	4
2000 16V Turbo (834AC)	133	834 C1.000		12/88 > 06/90	W22EPR-U	3088	D19	0.8	W22TT	IW22	I07	VW22	4
2000 16V Turbo (834GC, 834FC)	148	834 F2.000		10/92 > 07/94	K22PBR-S	5062	D164	0.85	-	IK22	I10	VK22	4
2000 i.e (834AB)	86	834 B1.000		09/88 > 05/92	W22EPR-U	3088	D19	0.8	W22TT	IW22	I07	VW22	4
2000 i.e. (834B)	88	834 B.000		11/84 > 09/88	W20EPR-U	3047	D2	0.8	W20TT	IW20	I06	VW20	4
2000 i.e. (834BV)	85	834 B.146		09/87 > 05/92	W22EPR-U	3088	D19	0.8	W22TT	IW22	I07	VW22	4
2000 i.e. 16V (834AA)	108	834 B2.000		05/88 > 08/92	W20EPR-U	3047	D2	0.8	W20TT	IW20	I06	VW20	4
2000 i.e. 16V (834AA)	108	834 B2.000		05/89 > 08/92	W20EPR-U	3047	D2	0.8	W20TT	IW20	I06	VW20	4
2000 i.e. 16V (834AI)	104	834 B2.246		02/89 > 05/92	W20EPR-U	3047	D2	0.8	W20TT	IW20	I06	VW20	4
2000 i.e. 16V Turbo (834AC)	133	834 C1.000		12/88 > 06/90	K22PBR-S	5062	D164	0.85	-	IK22	I10	VK22	4
2000 i.e. 16V Turbo (834AL)	130	834 C1.246		04/89 > 03/93	W20EPB	5065	D29	0.85	W20TT	IW20	I06	VW20	4
2000 i.e. 16V Turbo (834AL)	130	834 C1.246		04/89 > 05/92	W20EPB	5065	D29	0.85	W20TT	IW20	I06	VW20	4
2000 i.e. Turbo (834C)	122	834 C.000		11/84 > 12/87	K22PBR-S	5062	D164	0.85	-	IK22	I10	VK22	4
2000 i.e. Turbo (834CV)	110	834 C.146		07/86 > 05/90	K22PBR-S	5062	D164	0.85	-	IK22	I10	VK22	4
2000 Turbo	110	834 C.146		01/89 > 03/92	K22PBR-S	5062	D164	0.85	-	IK22	I10	VK22	4
2000 Turbo 16V (834GC, 834FC)	148	834 F2.000		11/92 > 07/94	K22PBR-S	5062	D164	0.85	-	IK22	I10	VK22	4
3000 V6 (834GD, 834FD)	126	834 F.000		08/92 > 07/94	W20EPR-U	3047	D2	0.8	W20TT	IW20	I06	VW20	6
3000 V6 (834GD, 834FD)	126	834 F.000		09/92 > 07/94	W20EPR-U	3047	D2	0.8	W20TT	IW20	I06	VW20	6
8.32 (834F)	158	F 105 L		09/87 > 05/89	X24ESR-U	4101	-	0.7	-	IX24	I72	-	8
8.32 (834FS)	151	F 105 L.046		10/87 > 05/92	XU27EPR-U	3313	-	0.9	-	IXU27	I37	-	8
THESIS													
2.0 Turbo (841AXA1B03)	136	841E.000		07/02 > 01/05	K20PBR-S10	5061	D76	1.0	K20TT	IK20	I04	VK20	5
2.4 (841AXB1B00)	125	841D.000		07/02 > 01/05	K20TNR	3304	D112	1.0	K20TT	IK20	I04	VK20	5
3.0 V6 (841AXC1101)	158	841A.000		07/02 > 03/05	PK20PR-P8	3245	P27	0.8	-	IK20	I04	VK20Y	6
TREVI													
2000 i.e.	90	828B1.000		07/81 > 01/85	W20EPR-U	3047	D2	0.8	W20TT	IW20	I06	VW20	4
2000 Volumex (828DB17)	99	828B7.000		08/83 > 05/85	W20EPR-U	3047	D2	0.8	W20TT	IW20	I06	VW20	4
Y													
1.1 (840AE)	40	176 B2.000		04/97 > 09/03	K20PR-U	3145	D22	0.8	K20TT	IK20	I04	VK20	4
1.2 (840AA, 840AF1A)	44	188A4.000 - E3		09/00 > 09/03	K16PR-U	3191	D77	0.8	K16TT	IK16	I03	VK16	4
1.2 (840AA, 840AF1A)	44	840 A3.000		03/96 > 09/03	Q20PR-U	3007	D12	0.8	Q20TT	IQ20	I02	VQ20	4
1.2 16V (840AD)	63	176 B9.000		04/97 > 07/00	XU24EPR-U	3180	-	0.9	-	IXU24	I09	VXU24	4
1.2 16V (840AG1A)	59	188A5.000		10/00 > 09/03	XU24EPR-U	3180	-	0.9	-	IXU24	I09	VXU24	4
1.4 12V (840AB)	59	840 A2.000		10/96 > 09/03	K20TNR	3304	D112	1.0	K20TT	IK20	I04	VK20	4
1.4 12V (840AC)	55	840 A4.000		03/96 > 09/03	K20TNR	3304	D112	1.0	K20TT	IK20	I04	VK20	4
Y10													
1.0 Fire	37	156 A 2.000		03/85 > 02/90	Q20PR-U	3007	D12	0.8	Q20TT	IQ20	I02	VQ20	4
1.0 Fire (156AA)	33	156 A 2.000		03/85 > 06/89	Q20PR-U	3007	D12	0.8	Q20TT	IQ20	I02	VQ20	4
1.0 Fire (156AE) CAT	33	156 A2.246		10/87 > 06/89	Q20PR-U	3007	D12	0.8	Q20TT	IQ20	I02	VQ20	4
1.0 Fire (156B, 156AD)	32	156 A 2.100		06/85 > 06/91	Q20PR-U	3007	D12	0.8	Q20TT	IQ20	I02	VQ20	4
1.0 Fire 4WD	37	156 A 2.000		12/87 > 02/90	Q20PR-U	3007	D12	0.8	Q20TT	IQ20	I02	VQ20	4
1.0 Fire 4WD (156AE)	33	156 A2.246		12/87 > 02/92	Q20PR-U	3007	D12	0.8	Q20TT	IQ20	I02	VQ20	4
1.1 Avenue (156AG)	40	176 B2.000		01/95 > 12/95	Q20PR-U	3007	D12	0.8	Q20TT	IQ20	I02	VQ20	4
1.1 Avenue 4WD (156AG)	40	176B2.000		01/95 > 12/95	K16PR-U	3191	D77	0.8	K16TT	IK16	I03	VK16	4

(*) Срок службы ограничен по сравнению с оригинальным изделием для указанного применения. Подробную информацию см. стр 8

KW	KW	KW	KW	KW	KW	СТАНДАРТНЫЕ				ВАРИАНТ ЗАМЕНЫ				QTY
						4	4	4	4	4	4	4	4	
LANCIA продолжение														
1.1 i.e (156AC)	42	156 C.000		08/89 > 06/92	Q20PR-U	3007	D12	0.8	Q20TT	IQ20	IO2	VQ20	4	
1.1 i.e 4WD (156AC)	42	156 C.000		08/89 > 06/92	Q20PR-U	3007	D12	0.8	Q20TT	IQ20	IO2	VQ20	4	
1.1 i.e. Fire (156AG)	37	156 C.046		07/89 > 09/95	Q20PR-U	3007	D12	0.8	Q20TT	IQ20	IO2	VQ20	4	
1.1 i.e. Fire 4WD (156AG)	37	156 C.046		09/92 > 12/95	Q20PR-U	3007	D12	0.8	Q20TT	IQ20	IO2	VQ20	4	
1.3 i.e. Fire (156AB)	56	156 B.000		11/87 > 05/93	W20EPR-U	3047	D2	0.8	W20TT	IW20	IO6	VW20	4	
1.3 i.e. Fire (156AF)	53	146 A 5.046		02/89 > 12/95	W20EPR-U	3047	D2	0.8	W20TT	IW20	IO6	VW20	4	
YPSILON (843) (03-11)														
1.2	51	169 A4.000		08/10 > 12/11	XU22EPR-U	3179	-	0.9	XU22TT	IXU22	IO8	VXU22	4	
1.2	59	188 A4.000		10/03 > 12/11	K16PR-U	3191	D77	0.8	K16TT	IK16	IO3	VK16	4	
1.2	44	188A4.000 - E3		10/03 > 12/11	K16PR-U	3191	D77	0.8	K16TT	IK16	IO3	VK16	4	
1.4	57	350 A1.000		02/06 > 12/11	XU22EPR-U	3179	-	0.9	XU22TT	IXU22	IO8	VXU22	4	
1.4 16V	70	843 A 1.000		10/03 > 12/11	XU22EPR-U	3179	-	0.9	XU22TT	IXU22	IO8	VXU22	4	
1.4 LPG	57	350 A1.000		11/10 > 12/11	VXU22	5608	V08	0.9	-	IXU22*	IO8	VXU22	4	
YPSILON (846) (11-)														
1.2	51	169 A4.000		05/11 >	XU22EPR-U	3179	-	0.9	XU22TT	IXU22	IO8	VXU22	4	
1.2 Bifuel	49	169 A4.000		05/11 >	XU22EPR-U	3179	-	0.9	XU22TT	IXU22	IO8	VXU22	4	
ZETA														
2.0 16V (220AL5)	97	RFV		05/98 > 07/00	K20PR-U	3145	D22	0.8	K20TT	IK20	IO4	VK20	4	
2.0 16V (220AQ5)	100	EW10J4(RFN) - L4		07/00 > 09/02	K20HR-U11	3381	D118	1.1	KH20TT	IKH20	I44	VKH20	4	
2.0 Turbo (220AD5, 220CD5)	108	RGX		05/95 > 09/02	K20TXR	5063	D20	1.0	K20TT	IK20	IO4	VK20	4	
LAND ROVER														
88/109														
2.3 (LR 88 OL, LR 109 OL)	51	11, 11H		10/71 > 10/83	W20ESR-U	3057	D135	0.8	-	-	-	-	4	
2.3 (LR 88 OP, LR 109 OP)	51	11G	LPG / GPL	11/79 > 10/83	W20ESR-U	3057	D135	0.8	-	-	-	-	4	
2.3 (LR 88 OP, LR 109 OP)	51	11H		10/71 > 10/83	W20ESR-U	3057	D135	0.8	-	-	-	-	4	
3.5	68			01/80 > 12/83	W16EPR-U	3021	D6	0.8	W16TT	IW16	IO5	VW16	8	
90/110														
2.5	62	17 H		09/85 > 07/90	W16EPR-U	3021	D6	0.8	W16TT	IW16	IO5	VW16	4	
DEFENDER														
2.5 4x4	61	17H		09/90 > 12/94	W20EX-U	3204	D25	0.8	W20TT	IW20	IO6	VW20T	4	
3.5 4x4	100	20G		09/90 > 02/94	W16EXR-U	3210	D9	0.8	W16TT	IW16	IO5	VW16	8	
3.9 V8	136	36D		11/98 > 05/00	W16EXR-U	3210	D9	0.8	W16TT	IW16	IO5	VW16	8	
DISCOVERY I (89-98)														
2.0 16 V	99			09/93 > 10/98	K20PR-U	3145	D22	0.8	K20TT	IK20	IO4	VK20	4	
3.5 (SALLJG)	113	22D		10/92 > 06/94	W16EPR-U	3021	D6	0.8	W16TT	IW16	IO5	VW16	8	
3.5 4x4	122			10/89 > 06/94	W16EXR-U	3210	D9	0.8	W16TT	IW16	IO5	VW16	8	
3.9 V8	134	35D(182) - E97, 36D		09/93 > 10/98	W16EXR-U	3210	D9	0.8	W16TT	IW16	IO5	VW16	8	
DISCOVERY II (98-04)														
4.0 V8	136	56 D		11/98 > 06/04	PK16PR-L11	3275	-	1.1	-	IK16G*	I51	VK16G	8	
DISCOVERY III (04-09)														
4.0 4x4	161			02/05 > 09/09	PT16EPR-L13	5070	P18	1.3	-	IT16*	I25	VT16	6	
4.0 V6 4x4	156	406PN		10/04 > 09/09	PK16PR-L11	3275	-	1.1	-	IK16G*	I51	VK16G	6	
4.4	220	448PN		07/04 > 09/09	IK16	5303	IO3	1.1	-	IK16	IO3	VK16	8	
DISCOVERY IV (09-)														
5.0 V8	276	508PN		09/09 >	PK20PR-L11	3142	P15	1.1	-	IK20*	IO4	VK20	8	
FREELANDER (98-06)														
1.8	86	18 K4F		10/00 > 09/03	PK20PR-L11	3142	P15	1.1	-	IK20*	IO4	VK20	4	
1.8 16V	86	18 K4F		11/00 > 10/06	PK20PR-L11	3142	P15	1.1	-	IK20*	IO4	VK20	4	
1.8 i 16V	88	18 K4F		02/98 > 10/06	PK20PR-L11	3142	P15	1.1	-	IK20*	IO4	VK20	4	
1.8 i 16V	88	18 K4F		02/98 > 11/00	PK20PR-L11	3142	P15	1.1	-	IK20*	IO4	VK20	4	
2.5 V6	130	25 K4F		11/00 > 10/06	PK20PR-L11	3142	P15	1.1	-	IK20*	IO4	VK20	6	
FREELANDER 2 (06-)														
3.2	171	B 6324 S		10/06 >	VKH20Y	5639	V39	0.8	-	-	-	VKH20Y	6	
3.2 i6 HSE 4x4	170	B 6324 S		10/06 >	VKH20Y	5639	V39	0.8	-	-	-	VKH20Y	6	
RANGE ROVER EVOQUE														
2.0	177	204PT		06/11 >	PK16PR-L11	3275	-	1.1	-	IK16G*	I51	VK16G	4	
RANGE ROVER I (70-94)														
3.5 Vogue	120	24 D; 25 D		10/85 > 09/90	W20EX-U	3204	D25	0.8	W20TT	IW20	IO6	VW20T	8	
3.9 CAT	127	37 D; 38 D		11/88 > 07/94	W20EX-U	3204	D25	0.8	W20TT	IW20	IO6	VW20T	8	
3.9 Vogue SEI	134	35 D; 36 D		11/88 > 07/94	W20EX-U	3204	D25	0.8	W20TT	IW20	IO6	VW20T	8	
4.3 Vogue LSE	149	40D		09/92 > 07/94	W16EXR-U	3210	D9	0.8	W16TT	IW16	IO5	VW16	8	
RANGE ROVER II (94-02)														
3.9	140	42D(190)		01/99 > 03/02	PK16PR-L11	3275	-	1.1	-	IK16G*	I51	VK16G	8	
3.9	140	42D(190)		07/94 > 12/98	W16EXR-U	3210	D9	0.8	W16TT	IW16	IO5	VW16	8	
4.0	136	42D(185) - E97		06/98 > 03/02	PK16PR-L11	3275	-	1.1	-	IK16G*	I51	VK16G	8	
4.0	136	42D(185) - E97		06/98 > 12/98	W16EXR-U	3210	D9	0.8	W16TT	IW16	IO5	VW16	8	
4.6	160	46D(218)		06/98 > 03/02	PK16PR-L11	3275	-	1.1	-	IK16G*	I51	VK16G	8	
4.6	165	46D(224)		01/99 > 03/02	PK16PR-L11	3275	-	1.1	-	IK16G*	I51	VK16G	8	

(*) Срок службы ограничен по сравнению с оригинальным изделием для указанного применения. Подробную информацию см. стр 8

KW	KW	KW	KW	KW	СТАНДАРТНЫЕ				ВАРИАНТ ЗАМЕНЫ				QTY
					4	4	4	4	4	4	4	4	
LAND ROVER продолжение													
4.6	165	46D(224)		07/94 > 12/98	W16EXR-U	3210	D9	0.8	W16TT	IW16	I05	VW16	8
RANGE ROVER III (02-)													
4.2	291	428PS		05/05 >	SK16R11	3324	S1	1.1	-	IK16*	I03	VK16	8
4.4	210			03/02 >	K20TXR	5063	D20	1.0	K20TT	IK20	I04	VK20	8
4.4	225	448PN		05/05 >	SK16R11	3324	S1	1.1	-	IK16*	I03	VK16	8
5.0 V8	375	508PS		09/09 >	PK16PR-L11	3275	-	1.1	-	IK16G*	I51	VK16G	8
RANGE ROVER SPORT													
4.2	287	428PS		02/05 >	SK16R11	3324	S1	1.1	-	IK16*	I03	VK16	8
4.4	220	448PN		02/05 >	SK16R11	3324	S1	1.1	-	IK16*	I03	VK16	8
LDV													
SHERPA													
1.7	54	KB17		10/78 > 12/82	T20EPR-U	5032	D7	0.8	T20TT	IT20	I26	VT20	4
3.5	103			01/83 > 09/88	W16EPR-U	3021	D6	0.8	W16TT	IW16	I05	VW16	6
LEXUS													
CT (10-)													
200h	73	2ZR-FXE		12/10 >	SC20HR11	3444	S48	1.1	-	-	-	VCH20	4
ES (89-97)													
300	138	3VZ-FE		09/91 > 12/97	PQ20R	3117	P1	1.1	Q20TT*	IQ20*	I02	VQ20	6
GS (93-97)													
300	156	2JZ-GE-221		01/95 > 08/97	PK20R11	3128	P6	1.1	K20TT*	IK20*	I04	VK20	6
GS (97-05)													
300	161	2JZ-GE-219		10/00 > 03/05	PK20TR11	3253	P12	1.1	K20TT*	IK20*	I04	VK20	6
300 T3	163	2JZ-GE-221		08/97 > 10/00	PK20TR11	3253	P12	1.1	K20TT*	IK20*	I04	VK20	6
430	208	3UZ-FE		11/00 > 03/05	SK20R11	3297	S2	1.1	-	IK20*	I04	VK20	8
GS (05-11)													
300	183	3GRFSE(249)		04/05 > 09/07	FK20HBR11	3473	S65	1.1	-	-	-	VFKBH20	6
300	183	3GRFSE(249)		09/07 > 11/11	FK20HR11	3426	S35	1.1	-	-	-	VFKH20	6
350	226	2GRFSE(296)		04/08 > 11/11	FK20HBR11	3473	S65	1.1	-	-	-	VFKBH20	6
350	232	2GRFSE(296)		05/08 > 11/11	FK20HBR11	3473	S65	1.1	-	-	-	VFKBH20	6
350 AWD	226	2GRFSE(296)		04/08 > 11/11	FK20HBR11	3473	S65	1.1	-	-	-	VFKBH20	6
350 AWD	232	2GRFSE(296)		05/08 > 11/11	FK20HBR11	3473	S65	1.1	-	-	-	VFKBH20	6
430	208	3UZ-FE - E4		04/05 > 09/08	SK20R11	3297	S2	1.1	-	IK20*	I04	VK20	8
450 h (GWS191)	218	2GRFSE(296)		02/06 > 11/11	FK20HBR11	3473	S65	1.1	-	-	-	VFKBH20	6
460	255	1UR-FSE - E4		05/08 > 11/11	FK20HBR11	3473	S65	1.1	-	-	-	VFKBH20	8
GS (12-)													
GS 350	234	2GRFSE(296)		01/12 >	FK20HBR11	3473	S65	1.1	-	-	-	VFKBH20	6
GS 350 AWD	234	2GRFSE(296)		01/12 >	FK20HBR11	3473	S65	1.1	-	-	-	VFKBH20	6
GS 450h	215	2GR-FXE		01/12 >	FK20HR11	3426	S35	1.1	-	-	-	VFKH20	6
GS 450h	217	2GR-FXE		01/12 >	FK20HR11	3426	S35	1.1	-	-	-	VFKH20	6
GX (01-09)													
470	175	2UZ-FE		11/01 > 11/09	SK20R11	3297	S2	1.1	-	IK20*	I04	VK20	8
470	199	2UZ-FE		11/01 > 11/09	SK20R11	3297	S2	1.1	-	IK20*	I04	VK20	8
GX (09-)													
470	218	1UR-FE		11/09 >	SK16HR11	3417	S27	1.1	-	IKH16*	I43	VKH16	8
IS (99-05)													
200	114	1G-FE		04/99 > 07/05	SK20R11	3297	S2	1.1	-	IK20*	I04	VK20	6
200	114	1G-FE		10/02 > 10/05	SK20R11	3297	S2	1.1	-	IK20*	I04	VK20	6
300	157	2JZ-GE		09/01 > 07/05	SK20R-P11	3398	S5	1.1	-	IK20*	I04	VK20	6
300	157	2JZ-GE		10/01 > 10/05	SK20R-P11	3398	S5	1.1	-	IK20*	I04	VK20	6
IS (05-)													
250	158	4GR-FSE		11/10 >	FK20HBR11	3473	S65	1.1	-	-	-	VFKBH20	6
250 (GSE20)	153	4GRFSE(208) - E4, 4GRFSE(208) - E5		10/05 >	FK20HBR11	3473	S65	1.1	-	-	-	VFKBH20	6
250 AWD	158	4GR-FSE		11/10 >	FK20HBR11	3473	S65	1.1	-	-	-	VFKBH20	6
IS F (USE20)	311	2URGSE		11/07 >	FK20HBR11	3473	S65	1.1	-	-	-	VFKBH20	8
IS C (09-)													
250	153	4GRFSE(208) - E4		04/09 >	FK20HBR11	3473	S65	1.1	-	-	-	VFKBH20	6
LS (89-94)													
400	180	1UZ-FE(245)		12/89 > 12/94	PK20R11	3128	P6	1.1	K20TT*	IK20*	I04	VK20	8
LS (94-00)													
400	194	1UZ-FE(264)		12/94 > 08/97	PK20R11	3128	P6	1.1	K20TT*	IK20*	I04	VK20	8
400	194	1UZ-FE(264)	OEM Optional	12/94 > 08/97	SK20R11	3297	S2	1.1	-	IK20*	I04	VK20	8
400	209	1UZ-FE(284)		09/97 > 08/00	SK20R11	3297	S2	1.1	-	IK20*	I04	VK20	8
LS (00-06)													
430	207	3UZ-FE		10/00 > 08/06	SK20R11	3297	S2	1.1	-	IK20*	I04	VK20	8
LS (06-)													
460	255	1UR-FE		05/08 >	SK20HR11	3421	S33	1.1	-	IKH20*	I44	VKH20	8

(*) Срок службы ограничен по сравнению с оригинальным изделием для указанного применения. Подробную информацию см. стр 8

KW	KW	KW	KW	KW	СТАНДАРТНЫЕ				ВАРИАНТ ЗАМЕНЫ				QTY
					4	4	4	4	4	4	4	4	
LEXUS <i>продолжение</i>													
460	280	1UR-FSE - E4, 1UR-FSE - E5		04/06 >	FK20HBR11	3473	S65	1.1	-	-	-	VFKBH20	8
460 AWD	270	1UR-FE - E4		12/08 > 09/09	SK20HR11	3421	S33	1.1	-	IKH20*	I44	VKH20	8
600 h	290	2URFSE - E4		08/07 > 11/09	FK20HBR11	3473	S65	1.1	-	-	-	VFKBH20	8
LX (98-08)													
470 4x4	170	2UZ-FE		08/02 > 03/08	SK20R11	3297	S2	1.1	-	IK20*	I04	VK20	8
LX (07-)													
570	270	3UR-FE		11/07 >	SK20HR11	3421	S33	1.1	-	IKH20*	I44	VKH20	8
RX (00-03)													
300 V6	148	1MZ-FE		10/00 > 05/03	SK20R11	3297	S2	1.1	-	IK20*	I04	VK20	6
RX (03-08)													
3.3	171	3MZ-FE		04/03 > 12/08	SK20R11	3297	S2	1.1	-	IK20*	I04	VK20	6
3.3 FWD	171	3MZ-FE		04/03 > 01/06	SK20R11	3297	S2	1.1	-	IK20*	I04	VK20	6
300	150	1MZ-FE		05/03 > 01/06	SK20R11	3297	S2	1.1	-	IK20*	I04	VK20	6
350	203	2GRFE(276)		02/06 > 12/08	FK20HR11	3426	S35	1.1	-	-	-	VFKH20	6
400h 4WD	155	3MZ-FE		09/04 > 12/08	SK20R11	3297	S2	1.1	-	IK20*	I04	VK20	6
400h FWD	155	3MZ-FE		09/05 > 12/08	SK20R11	3297	S2	1.1	-	IK20*	I04	VK20	6
RX (08-)													
3.5 AWD	183	2GR-FXE		04/09 >	FK20HR11	3426	S35	1.1	-	-	-	VFKH20	6
350	206	2GR-FE		12/08 >	FK20HR11	3426	S35	1.1	-	-	-	VFKH20	6
350 AWD	204	2GR-FE		12/08 >	FK20HR11	3426	S35	1.1	-	-	-	VFKH20	6
350 AWD	206	2GR-FE		12/08 >	FK20HR11	3426	S35	1.1	-	-	-	VFKH20	6
450h	183	2GR-FXE		12/08 >	FK20HR11	3426	S35	1.1	-	-	-	VFKH20	6
450h AWD	183	2GR-FXE		12/08 >	FK20HR11	3426	S35	1.1	-	-	-	VFKH20	6
SC (01-10)													
430	210	3UZ-FE		05/01 > 07/10	SK20R11	3297	S2	1.1	-	IK20*	I04	VK20	8
LOTUS													
2 ELEVEN													
1.8	142	2ZZ-GE	OEM Optional	04/07 >	SK20R11	3297	S2	1.1	-	IK20*	I04	VK20	4
ECLAT													
2.0	119	907		10/75 > 05/80	W22EPR-U	3088	D19	0.8	W22TT	IW22	I07	VW22	4
2.2	119	912		05/80 > 08/86	W20EPR-U	3047	D2	0.8	W20TT	IW20	I06	VW20	4
ELAN													
1.6 i 16V	97	4XE1		09/89 > 11/95	K20PR-U	3145	D22	0.8	K20TT	IK20	I04	VK20	4
1.6 i 16V Turbo	123	4XE1-T		09/89 > 11/95	K20PR-U	3145	D22	0.8	K20TT	IK20	I04	VK20	4
ELISE													
1.6	100	1ZR-FAE		06/07 >	SC20HR11	3444	S48	1.1	-	-	-	VCH20	4
1.8	132			03/00 > 02/01	PK20PR-L11	3142	P15	1.1	-	IK20*	I04	VK20	4
1.8	140	2ZZ-GE	OEM Optional	11/02 >	SK20R11	3297	S2	1.1	-	IK20*	I04	VK20	4
1.8	141	2ZZ-GE	OEM Optional	01/04 >	SK20R11	3297	S2	1.1	-	IK20*	I04	VK20	4
1.8 16V	88	18 K4F		08/95 > 11/00	PK20PR-L11	3142	P15	1.1	-	IK20*	I04	VK20	4
ELITE													
2.0	119	907		05/74 > 05/80	W22EPR-U	3088	D19	0.8	W22TT	IW22	I07	VW22	4
2.2	119	912		05/80 > 12/82	W20EPR-U	3047	D2	0.8	W20TT	IW20	I06	VW20	4
ESPRIT													
2.0	119	907		10/75 > 05/80	W20EPR-U	3047	D2	0.8	W20TT	IW20	I06	VW20	4
2.2	222			11/94 > 07/96	W20ETR-L	3277	-	1.0	-	IW20	I06	VW20	4
2.2	119	912		05/80 > 08/86	W20EPR-U	3047	D2	0.8	W20TT	IW20	I06	VW20	4
2.2 16V Turbo SE	197	910 S		05/89 > 09/96	W20ETR-L	3277	-	1.0	-	IW20	I06	VW20	4
2.2 Turbo	157	910		02/80 > 08/88	IW22	5307	I07	0.8	-	IW22	I07	VW22	4
3.5 V8 32V Turbo	260	618		02/96 > 06/03	K20TNR-S9	3305	-	0.9	K20TT	IK20	I04	VK20	8
EVORA													
3.5	206	2GR-FE		05/09 >	VKH22	5619	V19	0.8	-	IKH22*	I45	VKH22	6
3.5	206	2GR-FE		05/09 >	VKH22	5619	V19	0.8	-	IKH22*	I45	VKH22	6
3.5 S	257	2GR-FE		12/10 >	VKH22	5619	V19	0.8	-	IKH22*	I45	VKH22	6
EXCEL													
2.2	119	912		10/83 > 08/86	W20EPR-U	3047	D2	0.8	W20TT	IW20	I06	VW20	4
EXIGE													
1.8 16V	132	2ZZ-GE		09/01 > 07/08	SK20R11	3297	S2	1.1	-	IK20*	I04	VK20	4
1.8 16V	141	2ZZ-GE		09/01 > 07/08	SK20R11	3297	S2	1.1	-	IK20*	I04	VK20	4
1.8 16V	163	2ZZ-GE		04/06 > 06/12	SK20R11	3297	S2	1.1	-	IK20*	I04	VK20	4
1.8 265 E	197			08/06 > 06/12	PK22PR8	3273	P31	0.8	-	IK22*	I10	VK22	4
1.8 Cup 240	181	2ZZ-GE		04/06 > 06/12	PK22PR8	3273	P31	0.8	-	IK22*	I10	VK22	4
1.8 Cup 260	191	2ZZ-GE		04/06 > 06/12	PK22PR8	3273	P31	0.8	-	IK22*	I10	VK22	4
1.8 GT3	202	2ZZ-GE		08/06 > 06/12	PK22PR8	3273	P31	0.8	-	IK22*	I10	VK22	4
3.5 S	257	2GR-FE		06/12 >	FK20HR11	3426	S35	1.1	-	-	-	VFKH20	6

(*) Срок службы ограничен по сравнению с оригинальным изделием для указанного применения. Подробную информацию см. стр 8

KW	KW	SUZUKI-FI	NOTE	27	СТАНДАРТНЫЕ				ВАРИАНТ ЗАМЕНЫ				QTY
					4	4	4	4	4	4	4	4	
MARUTI													
800													
0.8	26	SUZUKI-FI		10/93 > 12/06	W16EPR-U	3021	D6	0.8	W16TT	IW16	I05	VW16	3
MASERATI													
228													
2.8	182	473		07/87 > 12/90	W24EPR-U	4136	-	0.8	-	IW24	I16	-	6
420/430													
420	133	452..		03/85 > 12/86	IW22	5307	I07	0.8	-	IW22	I07	VW22	6
430 i	182	473		02/88 > 12/94	W24EPR-U	4136	-	0.8	-	IW24	I16	-	6
3200 GT													
3.2 Biturbo V8 32V	271			10/98 > 03/02	IU24	5362	I62	0.9	-	IU24	I62	-	8
BITURBO													
2.0	136	452..		07/85 > 04/87	IW24	5316	I16	0.7	-	IW24	I16	-	6
2.24V	180	475		03/89 > 12/94	XU24EPR-U	3180	-	0.9	-	IXU24	I09	VXU24	6
2.5	147	453..		09/83 > 12/86	IW24	5316	I16	0.7	-	IW24	I16	-	6
2.8	165	473		01/89 > 12/94	IW22	5307	I07	0.8	-	IW22	I07	VW22	6
222	162	471..		01/89 > 10/89	W24EPR-U	4136	-	0.8	-	IW24	I16	-	6
222 E	182	473		01/89 > 10/89	W24EPR-U	4136	-	0.8	-	IW24	I16	-	6
222 SE	165	473		11/89 > 12/94	IW22	5307	I07	0.8	-	IW22	I07	VW22	6
4.24V	180	475		04/90 > 12/94	XU27EPR-U	3313	-	0.9	-	IXU27	I37	-	6
425	140	453..		06/84 > 08/87	W24EPR-U	4136	-	0.8	-	IW24	I16	-	6
425	147	453..		06/84 > 08/87	W24EPR-U	4136	-	0.8	-	IW24	I16	-	6
425 i	138	453..		09/87 > 12/88	W24EPR-U	4136	-	0.8	-	IW24	I16	-	6
S 2.0	151	454		12/81 > 02/87	W24EPR-U	4136	-	0.8	-	IW24	I16	-	6
Si 2.0	151	471..		09/87 > 12/88	W24EPR-U	4136	-	0.8	-	IW24	I16	-	6
GHIBLI													
2.0 24V Biturbo	225			05/92 >	XU27EPR-U	3313	-	0.9	-	IXU27	I37	-	6
2.8 24V Biturbo	209			06/92 >	XU27EPR-U	3313	-	0.9	-	IXU27	I37	-	6
QUATTROPORTE													
2.0 Biturbo	211	24V DOHC		03/94 >	XU27EPR-U	3313	-	0.9	-	IXU27	I37	-	6
2.8	206			10/98 > 10/99	XU27EPR-U	3313	-	0.9	-	IXU27	I37	-	6
2.8 Biturbo	209			03/94 >	XU27EPR-U	3313	-	0.9	-	IXU27	I37	-	6
4.2	295	M139 A		03/04 >	IU24	5362	I62	0.9	-	IU24	I62	-	8
SHAMAL													
3.2	240			12/89 > 11/95	XU24EPR-U	3180	-	0.9	-	IXU24	I09	VXU24	8
SPYDER													
4.2	287			03/02 >	IU24	5362	I62	0.9	-	IU24	I62	-	8
4.2 Grand Sport	295			06/05 >	IU24	5362	I62	0.9	-	IU24	I62	-	8
SPYDER GT													
4.2	287			10/01 >	IU24	5362	I62	0.9	-	IU24	I62	-	8
MAYBACH													
MAYBACH													
5.5 V12	405			09/02 > 12/12	VK20	5604	V04	1.1	-	IK20*	I04	VK20	12
5.5 V12 57/62 (240.078, 240.178)	405	M 285.950		09/02 > 12/12	VK20	5604	V04	1.1	-	IK20*	I04	VK20	12
6.0 Biturbo	471	M 285.980		06/09 > 12/12	VK20	5604	V04	1.1	-	IK20*	I04	VK20	12
6.0 V12 57/62	463	M 285.980		01/11 > 12/12	VK20	5604	V04	1.1	-	IK20*	I04	VK20	12
6.0 V12 57S (240.079)	450			09/05 > 12/12	VK20	5604	V04	1.1	-	IK20*	I04	VK20	12
MAZDA													
2 (03-07)													
1.25	55	DHC(ZH12)		04/03 > 08/05	SK16PR-E11	3412	S22	1.1	-	IK16*	I03	VK16	4
1.25	55	FUJA		09/05 > 01/08	PT16VR13	5068	P16	1.3	TV16TT*	ITV16*	I38	-	4
1.4	59	FXJA		09/05 > 01/08	PT16VR13	5068	P16	1.3	TV16TT*	ITV16*	I38	-	4
1.4	59	ZH14		04/03 > 08/05	SK16PR-E11	3412	S22	1.1	-	IK16*	I03	VK16	4
1.6	74	DURA16 - E2		04/03 > 08/05	SK16PR-E11	3412	S22	1.1	-	IK16*	I03	VK16	4
1.6	74	FYJA		09/05 > 01/08	PT16VR13	5068	P16	1.3	TV16TT*	ITV16*	I38	-	4
2 (07-)													
1.3	55	ZJ-VE		10/07 >	SK16PR-E11	3412	S22	1.1	-	IK16*	I03	VK16	4
1.3	63	ZJ-VE		10/07 >	SK16PR-E11	3412	S22	1.1	-	IK16*	I03	VK16	4
1.5	76	MZR15(102-ZY66) - E5, MZR15(103)		10/07 >	SK16PR-E11	3412	S22	1.1	-	IK16*	I03	VK16	4
3 (00-09)													
1.4	59	FXJA		02/04 > 02/06	SK16PR-E11	3412	S22	1.1	-	IK16*	I03	VK16	4
1.4	62	MZR14(84)		03/06 > 06/09	K16PR-U11	3130	D21	1.1	K16TT	IK16	I03	VK16	4
1.4	62	MZR14(84)		10/03 > 02/06	SK16PR-E11	3412	S22	1.1	-	IK16*	I03	VK16	4
1.6	77	MZR16(105)		03/06 > 06/09	K16PR-U11	3130	D21	1.1	K16TT	IK16	I03	VK16	4
1.6	77	MZR16(105)		03/06 > 12/08	K16PR-U11	3130	D21	1.1	K16TT	IK16	I03	VK16	4
1.6	77	MZR16(105)		02/04 > 02/06	SK16PR-E11	3412	S22	1.1	-	IK16*	I03	VK16	4
1.6	77	MZR16(105)		10/03 > 02/06	SK16PR-E11	3412	S22	1.1	-	IK16*	I03	VK16	4
2.0	104	LF17		04/04 > 06/06	ZT20EPR11	5087	S30	1.1	T20TT*	IT20*	I26	VT20	4

(*) Срок службы ограничен по сравнению с оригинальным изделием для указанного применения. Подробную информацию см. стр 8

KW	KW	KW	NOTE	20	СТАНДАРТНЫЕ					ВАРИАНТ ЗАМЕНЫ				QTY
					4	4	4	4	4	4	4	4	4	
MAZDA продолжение														
2.0	110	MZR20(150)		03/06 > 06/09	ITV16	5338	I38	1.1	-	ITV16	I38	-	4	
2.0	110	MZR20(150)		03/06 > 12/08	ITV16	5338	I38	1.1	-	ITV16	I38	-	4	
2.3 MPS	191	MZR-DISI Turbo(260)		12/06 > 06/09	ITV20	5339	I39	1.1	-	ITV20	I39	-	4	
3 (09-)														
1.6 MZR	77	MZR16(105)	OEM Optional	06/09 >	SK16PR-E11	3412	S22	1.1	-	IK16*	I03	VK16	4	
1.6 MZR	77	MZR16(105)		06/09 >	SK16PR-E11	3412	S22	1.1	-	IK16*	I03	VK16	4	
1.6 MZR	77	MZR16(105) - E5		11/11 >	K16PR-U11	3130	D21	1.1	K16TT	IK16	I03	VK16	4	
2.0 MZR	110	MZR20(150)		06/09 > 12/10	ITV16	5338	I38	1.1	-	ITV16	I38	-	4	
2.0 MZR DISI	111	MZR20(150)		06/09 > 12/10	ITV16	5338	I38	1.1	-	ITV16	I38	-	4	
2.0 MZR DISI	111	MZR20(150) - E5		01/11 >	ITV20	5339	I39	1.1	-	ITV20	I39	-	4	
2.3 MPS Turbo	191	MZR-DISI Turbo(260)		06/09 >	ITV20	5339	I39	1.1	-	ITV20	I39	-	4	
5 (05-10)														
1.8	85	MZR18(115)		03/05 >	VT16	5621	V21	1.1	-	IT16*	I25	VT16	4	
2.0	107	MZR20(145), MZR20(146)		03/05 > 08/07	VT16	5621	V21	1.1	-	IT16*	I25	VT16	4	
2.0	107	MZR20(146)		09/07 > 05/10	ITV16	5338	I38	1.1	-	ITV16	I38	-	4	
2.0	107	MZR20(146)		06/10 >	ITV20	5339	I39	1.1	-	ITV20	I39	-	4	
5 (10-)														
2.0	110	MZR20DISI(151) - E5		09/10 >	ITV20	5339	I39	1.1	-	ITV20	I39	-	4	
6 (02-07)														
1.8	88	L813		04/05 > 08/07	VT16	5621	V21	1.1	-	IT16*	I25	VT16	4	
1.8	88	L813		03/05 > 08/07	VT20	5638	V38	1.1	-	IT20*	I26	VT20	4	
1.8	88	L813		08/02 > 02/05	ZT20EPR11	5087	S30	1.1	T20TT*	IT20*	I26	VT20	4	
2.0	104	LF17; LF18		03/05 > 08/07	ITV16	5338	I38	1.1	-	ITV16	I38	-	4	
2.0	104	LF17; LF18		06/02 > 02/05	ZT20EPR11	5087	S30	1.1	T20TT*	IT20*	I26	VT20	4	
2.0	104	LF17; LF18		08/02 > 02/05	ZT20EPR11	5087	S30	1.1	T20TT*	IT20*	I26	VT20	4	
2.0	108	MZR20(147)		03/05 > 08/07	ITV16	5338	I38	1.1	-	ITV16	I38	-	4	
2.3	122	L3C1		03/05 > 08/07	ITV16	5338	I38	1.1	-	ITV16	I38	-	4	
2.3	122	L3C1		06/02 > 02/05	ZT20EPR11	5087	S30	1.1	T20TT*	IT20*	I26	VT20	4	
2.3	122	L3C1		08/02 > 02/05	ZT20EPR11	5087	S30	1.1	T20TT*	IT20*	I26	VT20	4	
2.3 AWD	119	L3C1		02/05 > 08/07	ITV16	5338	I38	1.1	-	ITV16	I38	-	4	
2.3 AWD	119	L3C1		11/02 > 02/05	ZT20EPR11	5087	S30	1.1	T20TT*	IT20*	I26	VT20	4	
2.3 MPS Turbo	191	L3(260)		12/05 > 08/07	ITV16	5338	I38	1.1	-	ITV16	I38	-	4	
6 (07-12)														
1.8 MZR	88	MZR18(120)		02/08 >	VT16	5621	V21	1.1	-	IT16*	I25	VT16	4	
1.8 MZR	88	MZR18(120)		08/07 >	VT16	5621	V21	1.1	-	IT16*	I25	VT16	4	
2.0 MZR	108	LF17		02/08 >	ZT20EPR11	5087	S30	1.1	T20TT*	IT20*	I26	VT20	4	
2.0 MZR	108	LF17		08/07 >	ZT20EPR11	5087	S30	1.1	T20TT*	IT20*	I26	VT20	4	
2.0 MZR	114	LF-DE		01/10 >	ITV16	5338	I38	1.1	-	ITV16	I38	-	4	
2.5	125	L5-VE		02/08 > 12/07	ITV16	5338	I38	1.1	-	ITV16	I38	-	4	
2.5	125	L5-VE		08/07 >	ITV16	5338	I38	1.1	-	ITV16	I38	-	4	
2.5 MZR	125	L5-VE		02/08 >	ITV16	5338	I38	1.1	-	ITV16	I38	-	4	
2.5 MZR	125	L5-VE		08/07 >	ITV16	5338	I38	1.1	-	ITV16	I38	-	4	
121 (87-90)														
1.1	42	B1		10/87 > 10/90	W16EPR-U11	3201	D100	1.1	W16TT	IW16	I05	VW16	4	
1.3	40	B3		04/89 > 10/90	W16EPR-U	3021	D6	0.8	W16TT	IW16	I05	VW16	4	
1.3	44	B3		10/87 > 11/90	W16EPR-U	3021	D6	0.8	W16TT	IW16	I05	VW16	4	
121 (90-97)														
1.1	40	B1		11/90 > 10/93	W16EPR-U	3021	D6	0.8	W16TT	IW16	I05	VW16	4	
1.3 16V	39	B3 (16V)		11/90 > 03/96	W16EPR-U	3021	D6	0.8	W16TT	IW16	I05	VW16	4	
1.3 i16V	53	B3 (16V)		11/90 > 03/96	K16PR-U11	3130	D21	1.1	K16TT	IK16	I03	VK16	4	
121 (96-03)														
1.25	55	DHG		03/96 > 04/03	PT16VR10	5093	P33	1.0	TV16TT*	ITV16*	I38	-	4	
1.3	44	J4R; J4T		03/96 > 04/03	PT16EPR-L13	5070	P18	1.3	-	IT16*	I25	VT16	4	
1.3	37	JJK; JJM		03/96 > 04/03	PT16EPR-L13	5070	P18	1.3	-	IT16*	I25	VT16	4	
323 I (77-86)														
1.0	33	PC		06/77 > 05/80	K16PR-U11	3130	D21	1.1	K16TT	IK16	I03	VK16	4	
1.3	44	TC		05/78 > 05/86	W16EPR-U	3021	D6	0.8	W16TT	IW16	I05	VW16	4	
1.3	44	TC		01/77 > 05/80	W20EP-U	3043	D4	0.8	W20TT	IW20	I06	VW20	4	
1.4	51	UC		05/78 > 05/80	W16EXR-U	3210	D9	0.8	W16TT	IW16	I05	VW16	4	
1.5	52	D5		04/82 > 05/86	W16EPR-U	3021	D6	0.8	W16TT	IW16	I05	VW16	4	
323 II (80-89)														
1.1	40	E1		11/80 > 10/85	W16EPR-U	3021	D6	0.8	W16TT	IW16	I05	VW16	4	
1.3	50	E3		11/80 > 10/89	K16PR-U	3191	D77	0.8	K16TT	IK16	I03	VK16	4	
1.5	55	E5		05/81 > 07/85	W16EPR-U	3021	D6	0.8	W16TT	IW16	I05	VW16	4	
1.5	55	E5		05/81 > 12/85	W16EPR-U	3021	D6	0.8	W16TT	IW16	I05	VW16	4	
323 III (85-95)														
1.1	40	E1		09/85 > 10/89	W16EPR-U	3021	D6	0.8	W16TT	IW16	I05	VW16	4	
1.3	50	B3-84		04/87 > 05/89	W16EXR-U	3210	D9	0.8	W16TT	IW16	I05	VW16	4	











(*) Срок службы ограничен по сравнению с оригинальным изделием для указанного применения. Подробную информацию см. стр 8

KW	KW	KW	KW	KW	СТАНДАРТНЫЕ				ВАРИАНТ ЗАМЕНЫ				QTY
					4	4	4	4	4	4	4	4	
MAZDA продолжение													
1.3	44	E3		07/86 > 04/90	W16EPR-U	3021	D6	0.8	W16TT	IW16	I05	VW16	4
1.3	44	E3		08/85 > 05/89	W16EPR-U	3021	D6	0.8	W16TT	IW16	I05	VW16	4
1.3	44	E3		09/85 > 12/87	W16EPR-U	3021	D6	0.8	W16TT	IW16	I05	VW16	4
1.3	50	E3		09/85 > 03/87	W16EPR-U	3021	D6	0.8	W16TT	IW16	I05	VW16	4
1.3 i	49	B3E		04/87 > 08/89	W16EPR-U	3021	D6	0.8	W16TT	IW16	I05	VW16	4
1.4	44	B3		04/87 > 07/89	W20EPR-U	3047	D2	0.8	W20TT	IW20	I06	VW20	4
1.4	44	B3		09/87 > 10/89	W20EPR-U	3047	D2	0.8	W20TT	IW20	I06	VW20	4
1.5	54	B5		01/87 > 05/89	W16EPR-U	3021	D6	0.8	W16TT	IW16	I05	VW16	4
1.5	54	B5		09/87 > 10/89	W16EPR-U	3021	D6	0.8	W16TT	IW16	I05	VW16	4
1.5	55	E5		05/86 > 05/89	W16EPR-U	3021	D6	0.8	W16TT	IW16	I05	VW16	4
1.5	55	E5		08/85 > 05/89	W16EPR-U	3021	D6	0.8	W16TT	IW16	I05	VW16	4
1.6	63	B65M		09/86 > 08/89	W16EXR-U11	3032	D86	1.1	W16TT	IW16	I05	VW16	4
1.6	54	B68		09/87 > 10/89	W16EPR-U	3021	D6	0.8	W16TT	IW16	I05	VW16	4
1.6 4x4	63	B65M		05/90 > 03/93	W16EXR-U11	3032	D86	1.1	W16TT	IW16	I05	VW16	4
1.6 GT	63	B6		09/87 > 10/89	W20EPR-U11	3049	D13	1.1	W20TT	IW20	I06	VW20	4
1.6 GT Turbo (BF1)	103	B6		10/85 > 08/93	Q20PR-U	3007	D12	0.8	Q20TT	IQ20	I02	VQ20	4
1.6 GT Turbo 4WD (BF2)	103	B6		10/87 > 11/91	Q20PR-U	3007	D12	0.8	Q20TT	IQ20	I02	VQ20	4
323 C IV (89-00)													
1.3	49	B3E		09/89 > 07/94	W16EPR-U	3021	D6	0.8	W16TT	IW16	I05	VW16	4
1.3 16V	54	B3 (16V)		09/89 > 07/94	K16PR-U11	3130	D21	1.1	K16TT	IK16	I03	VK16	4
1.6	62	B6E		09/89 > 06/91	K16PR-U	3191	D77	0.8	K16TT	IK16	I03	VK16	4
1.6 16V	65	B6		03/91 > 10/94	W20EPR-U11	3049	D13	1.1	W20TT	IW20	I06	VW20	4
1.8 16V	103	BP31		09/89 > 03/93	K20PR-U	3145	D22	0.8	K20TT	IK20	I04	VK20	4
1.8 16V 4WD	76	BP		11/91 > 12/93	K20PR-U11	3121	D14	1.1	K20TT	IK20	I04	VK20	4
1.8 16V GT	94	BP (DOHC)		09/89 > 03/93	K16PR-U11	3130	D21	1.1	K16TT	IK16	I03	VK16	4
1.8 16V Turbo 4WD	120	BP Turbo		09/90 > 12/92	K20PR-TP11	3262	-	1.1	K20TT	IK20	I04	VK20	4
1.8 16V Turbo 4WD	136	BP Turbo		01/93 > 07/94	K20PR-TP11	3262	-	1.1	K20TT	IK20	I04	VK20	4
323 F IV (87-94)													
1.6	62	B6E		09/89 > 06/91	K20PR-U11	3121	D14	1.1	K20TT	IK20	I04	VK20	4
1.6 16V	65	B6		03/91 > 10/94	K16PR-U	3191	D77	0.8	K16TT	IK16	I03	VK16	4
1.8 16V	76	BP		08/89 > 07/94	K20PR-U11	3121	D14	1.1	K20TT	IK20	I04	VK20	4
1.8 16V	103	BP31		09/89 > 03/93	K20PR-U	3145	D22	0.8	K20TT	IK20	I04	VK20	4
1.8 16V GT	94	BP (DOHC)		08/89 > 07/94	K20PR-U11	3121	D14	1.1	K20TT	IK20	I04	VK20	4
1.8 4WD	76	BPC		01/91 > 04/94	K20PR-U11	3121	D14	1.1	K20TT	IK20	I04	VK20	4
323 S IV (89-)													
1.3	49	B3E		09/89 > 06/91	W16EPR-U	3021	D6	0.8	W16TT	IW16	I05	VW16	4
1.3 16V	54	B3 (16V)		04/91 > 07/94	K16PR-U11	3130	D21	1.1	K16TT	IK16	I03	VK16	4
1.6	62	B6E		09/89 > 06/91	W16EPR-U11	3201	D100	1.1	W16TT	IW16	I05	VW16	4
1.6 16V	65	B6		08/89 > 10/94	W20EPR-U11	3049	D13	1.1	W20TT	IW20	I06	VW20	4
1.8 16V GT	94	BP (DOHC)		06/89 > 07/94	K20PR-U11	3121	D14	1.1	K20TT	IK20	I04	VK20	4
1.8 16V Turbo 4WD	120	BP Turbo		01/91 > 07/94	K20PR-TP11	3262	-	1.1	K20TT	IK20	I04	VK20	4
323 C V (94-00)													
1.3 16V	54	B3 (16V)		08/94 > 09/98	K16PR-U11	3130	D21	1.1	K16TT	IK16	I03	VK16	4
1.5 16V	65	Z5-DE		08/94 > 09/98	K16PR-U11	3130	D21	1.1	K16TT	IK16	I03	VK16	4
1.8 16V	84	BP-ZE		08/94 > 09/98	K16PR-U11	3130	D21	1.1	K16TT	IK16	I03	VK16	4
323 F V (94-98)													
1.5 16V	65	Z5-DE		07/94 > 09/98	K16PR-U11	3130	D21	1.1	K16TT	IK16	I03	VK16	4
1.8 16V	84	BP-ZE		08/94 > 09/98	K16PR-U11	3130	D21	1.1	K16TT	IK16	I03	VK16	4
2.0 24V	106	KF		08/94 > 09/98	K20PR-U11	3121	D14	1.1	K20TT	IK20	I04	VK20	6
323 S V (94-00)													
1.3 16V	54	B3 (16V)		08/94 > 09/98	K16PR-U11	3130	D21	1.1	K16TT	IK16	I03	VK16	4
1.5 16V	65	Z5-DE		08/94 > 09/98	K16PR-U11	3130	D21	1.1	K16TT	IK16	I03	VK16	4
1.8 16V	84	BP-ZE		08/94 > 09/98	K16PR-U11	3130	D21	1.1	K16TT	IK16	I03	VK16	4
323 P V (96-)													
1.3 16V	54	B3 (16V)		10/96 >	K20PR-U11	3121	D14	1.1	K20TT	IK20	I04	VK20	4
1.5 16V	65	Z5-DE		10/96 > 07/01	K20PR-U11	3121	D14	1.1	K20TT	IK20	I04	VK20	4
323 F VI (98-04)													
1.4	53	B3-ME		01/01 > 05/04	K16PR-U11	3130	D21	1.1	K16TT	IK16	I03	VK16	4
1.4 16V	54	B3-BJ		09/98 > 01/01	K16PR-U11	3130	D21	1.1	K16TT	IK16	I03	VK16	4
1.5 16V	65	ZL		09/98 > 01/01	K16PR-U11	3130	D21	1.1	K16TT	IK16	I03	VK16	4
1.6	70	ZM-3		01/01 > 05/04	SKJ20CR-A8	3371	S16	0.8	-	IK20L*	I58	SKJ20CR-A8	4
1.6	72	ZM-3, ZM-3(98)		01/01 > 05/04	SKJ20CR-A8	3371	S16	0.8	-	IK20L*	I58	SKJ20CR-A8	4
1.9 16V	84	FP-18		09/98 > 01/01	K16PR-U11	3130	D21	1.1	K16TT	IK16	I03	VK16	4
2.0	96	FS-7		01/01 > 05/04	KJ16CR-U11	3311	-	1.1	K16TT	IK16L	I57	VK20T	4
2.0	96	FS-7	OEM Optional	01/01 > 05/04	KJ20CR-U11	3451	-	1.1	-	IK20L	I58	VK20	4
323 S VI (98-04)													
1.4	53	B3-ME		01/01 > 05/04	K16PR-U11	3130	D21	1.1	K16TT	IK16	I03	VK16	4
1.4 16V	54	B3-ME		09/98 > 01/01	K16PR-U11	3130	D21	1.1	K16TT	IK16	I03	VK16	4

(*) Срок службы ограничен по сравнению с оригинальным изделием для указанного применения. Подробную информацию см. стр 8

KW	KW	KW	KW	KW	СТАНДАРТНЫЕ				ВАРИАНТ ЗАМЕНЫ				QTY
					4	4	4	4	4	4	4	4	
MAZDA продолжение													
1.4 16V	54	B3-ME	OEM Optional	09/98 > 01/01	K16PR-U11	3130	D21	1.1	K16TT	IK16	I03	VK16	4
1.5 16V	65	ZL		09/98 > 01/01	K16PR-U11	3130	D21	1.1	K16TT	IK16	I03	VK16	4
1.6	72	ZM-3		01/01 > 05/04	SKJ20CR-A8	3371	S16	0.8	-	IK20L*	I58	SKJ20CR-A8	4
2.0	96	FS-7		01/01 > 05/04	KJ16CR-U11	3311	-	1.1	K16TT	IK16L	I57	VK20T	4
2.0	96	FS-7	OEM Optional	01/01 > 05/04	KJ20CR-U11	3451	-	1.1	-	IK20L	I58	VK20	4
616													
1.6	55	NA		06/73 > 02/78	W16EPR-U	3021	D6	0.8	W16TT	IW16	I05	VW16	4
626 I (79-82)													
1.6	55	NA		05/79 > 05/82	W20EPR-U	3047	D2	0.8	W20TT	IW20	I06	VW20	4
2.0	66	M		05/79 > 05/82	W16EPR-U	3021	D6	0.8	W16TT	IW16	I05	VW16	4
626 II (82-87)													
1.6	59	F6		03/83 > 09/87	W16EPR-U	3021	D6	0.8	W16TT	IW16	I05	VW16	4
1.6	59	F6		11/82 > 06/87	W16EPR-U	3021	D6	0.8	W16TT	IW16	I05	VW16	4
2.0	68	FE		11/86 > 09/87	W16EPR-U11	3201	D100	1.1	W16TT	IW16	I05	VW16	4
2.0	68	FE		01/85 > 09/87	W20EPR-U	3047	D2	0.8	W20TT	IW20	I06	VW20	4
2.0	74	FE		03/83 > 09/87	K20PR-U	3145	D22	0.8	K20TT	IK20	I04	VK20	4
2.0	74	FE		03/83 > 09/87	Q20PR-U	3007	D12	0.8	Q20TT	IQ20	I02	VQ20	4
2.0	81	FE		01/86 > 10/87	W16EXR-U	3210	D9	0.8	W16TT	IW16	I05	VW16	4
2.0	88	FE		01/86 > 09/87	K20PR-U	3145	D22	0.8	K20TT	IK20	I04	VK20	4
2.0	88	FE		01/86 > 09/87	Q20PR-U	3007	D12	0.8	Q20TT	IQ20	I02	VQ20	4
2.0 i Turbo	87	FE-EGI		01/86 > 10/87	W16EXR-U	3210	D9	0.8	W16TT	IW16	I05	VW16	4
626 III (87-97)													
1.6	60			06/87 > 05/92	W16EPR-U	3021	D6	0.8	W16TT	IW16	I05	VW16	4
1.8	69			11/87 > 05/92	W16EPR-U	3021	D6	0.8	W16TT	IW16	I05	VW16	4
1.8	65	F8		01/88 > 03/92	K20PR-U	3145	D22	0.8	K20TT	IK20	I04	VK20	4
1.8	65	F8		11/87 > 05/92	K20PR-U	3145	D22	0.8	K20TT	IK20	I04	VK20	4
2.0	66	FE		09/87 > 10/90	K20PR-U	3145	D22	0.8	K20TT	IK20	I04	VK20	4
2.0	66	FE		10/88 > 09/97	K20PR-U	3145	D22	0.8	K20TT	IK20	I04	VK20	4
2.0 12V	79	FE (12V)		03/89 > 05/92	K20PR-U	3145	D22	0.8	K20TT	IK20	I04	VK20	4
2.0 12V	79	FE (12V)		08/89 > 05/92	K20PR-U	3145	D22	0.8	K20TT	IK20	I04	VK20	4
2.0 12V	79	FE (12V)		09/87 > 12/88	Q20PR-U	3007	D12	0.8	Q20TT	IQ20	I02	VQ20	4
2.0 12V	81	FE (12V)		03/89 > 01/90	K20PR-U	3145	D22	0.8	K20TT	IK20	I04	VK20	4
2.0 16V	103	FE Kat. (16V)		03/89 > 03/92	K20PR-U11	3121	D14	1.1	K20TT	IK20	I04	VK20	4
2.0 16V	103	FE Kat. (16V)		03/89 > 10/90	K20PR-U11	3121	D14	1.1	K20TT	IK20	I04	VK20	4
2.0 16V	103	FE Kat. (16V)		08/89 > 05/92	K20PR-U11	3121	D14	1.1	K20TT	IK20	I04	VK20	4
2.0 16V	109	FE Kat. (16V)		06/87 > 08/89	Q20PR-U11	3008	D11	1.1	Q20TT	IQ20	I02	VQ20	4
2.0 16V	109	FE Kat. (16V)		06/87 > 09/89	Q20PR-U11	3008	D11	1.1	Q20TT	IQ20	I02	VQ20	4
2.0 16V	109	FE Kat. (16V)		07/87 > 09/89	Q20PR-U11	3008	D11	1.1	Q20TT	IQ20	I02	VQ20	4
2.0 4x4	110	FE-FL		08/89 > 07/91	W16EXR-U	3210	D9	0.8	W16TT	IW16	I05	VW16	4
2.0 i 16V	110			11/94 > 09/97	K20PR-U11	3121	D14	1.1	K20TT	IK20	I04	VK20	4
2.2 12V	85	F2		03/89 > 11/96	W16EPR-U	3021	D6	0.8	W16TT	IW16	I05	VW16	4
2.2 12V	85	F2		04/88 > 12/91	W16EPR-U	3021	D6	0.8	W16TT	IW16	I05	VW16	4
2.2 12V	85	F2		06/88 > 04/92	W16EPR-U	3021	D6	0.8	W16TT	IW16	I05	VW16	4
2.2 12V	85	F2		11/87 > 07/91	W16EPR-U	3021	D6	0.8	W16TT	IW16	I05	VW16	4
2.2 12V 4WD	85	F2	200001 >	01/90 > 05/92	KJ16CR11	3131	D37	1.1	K16TT	IK16L	I57	VK20T	4
2.2 12V 4WD	85	F2	> 200000	01/90 > 05/92	QJ20CR11	3112	D44	1.1	Q20TT	IQ20	I02	VQ20	4
2.2 12V 4WD	85	F2		05/91 > 11/92	W16EPR-U	3021	D6	0.8	W16TT	IW16	I05	VW16	4
2.2 12V 4WD	85	F2		11/87 > 07/90	W16EPR-U	3021	D6	0.8	W16TT	IW16	I05	VW16	4
626 IV (91-97)													
1.8	66			08/94 > 04/97	K20PR-U11	3121	D14	1.1	K20TT	IK20	I04	VK20	4
1.8	77	FP		08/91 > 04/97	K16PR-U11	3130	D21	1.1	K16TT	IK16	I03	VK16	4
1.8 i	66			08/94 > 04/97	K20PR-U11	3121	D14	1.1	K20TT	IK20	I04	VK20	4
1.8 i	77	FP		01/92 > 04/97	K16PR-U11	3130	D21	1.1	K16TT	IK16	I03	VK16	4
2.0 i	85	FS		01/92 > 04/97	K20PR-U11	3121	D14	1.1	K20TT	IK20	I04	VK20	4
2.0 i	85	FS		08/91 > 04/97	K20PR-U11	3121	D14	1.1	K20TT	IK20	I04	VK20	4
2.0 i 4WD	85	FS		04/92 > 04/97	K20PR-U11	3121	D14	1.1	K20TT	IK20	I04	VK20	4
2.5 24V	121	KL		01/92 > 04/97	KJ16CR11	3131	D37	1.1	K16TT	IK16L	I57	VK20T	6
626 V (97-02)													
1.8	66	FP		02/98 > 01/00	PKJ16CR8	3175	P19	0.8	-	IK16L*	I57	VK16	4
1.8	66	FP	OEM Optional	10/99 > 01/00	PKJ20CR8	3173	P52	0.8	-	IK20L*	I58	VK20	4
1.8	74	FP, FP - E2		01/00 > 10/02	PKJ16CR8	3175	P19	0.8	-	IK16L*	I57	VK16	4
1.8	74	FP, FP - E2		12/99 > 10/02	PKJ20CR8	3173	P52	0.8	-	IK20L*	I58	VK20	4
1.8	74	FP, FP - E2	OEM Optional	12/99 > 10/02	PKJ20CR8	3173	P52	0.8	-	IK20L*	I58	VK20	4
1.8	66	FPY3		05/97 > 12/99	PKJ16CR8	3175	P19	0.8	-	IK16L*	I57	VK16	4
1.8	66	FPY3		05/97 > 12/99	PKJ20CR8	3173	P52	0.8	-	IK20L*	I58	VK20	4
2.0	85	FS-115		02/98 > 10/02	PKJ16CR8	3175	P19	0.8	-	IK16L*	I57	VK16	4
2.0	85	FS-115		06/00 > 10/02	PKJ16CR8	3175	P19	0.8	-	IK16L*	I57	VK16	4
2.0	85	FS-115	OEM Optional	05/97 > 09/99	PKJ20CR8	3173	P52	0.8	-	IK20L*	I58	VK20	4

(*) Срок службы ограничен по сравнению с оригинальным изделием для указанного применения. Подробную информацию см. стр 8

	KW				СТАНДАРТНЫЕ				ВАРИАНТ ЗАМЕНЫ				QTY
							4 ПАК				4 ПАК		
MAZDA <i>продолжение</i>													
2.0	85	FS-115	OEM Optional	05/97 > 10/02	PKJ20CR8	3173	P52	0.8	-	IK20L*	I58	VK20	4
2.0	85	FS-115	OEM Optional	09/00 > 10/02	PKJ20CR8	3173	P52	0.8	-	IK20L*	I58	VK20	4
2.0	100	FS-136		06/00 > 10/02	PKJ16CR8	3175	P19	0.8	-	IK16L*	I57	VK16	4
2.0	100	FS-136	OEM Optional	04/98 > 10/02	PKJ20CR8	3173	P52	0.8	-	IK20L*	I58	VK20	4
2.0 H.P.	100	FS-136		02/98 > 05/00	PKJ16CR8	3175	P19	0.8	-	IK16L*	I57	VK16	4
2.0 H.P.	100	FS-136		02/98 > 10/02	PKJ16CR8	3175	P19	0.8	-	IK16L*	I57	VK16	4
2.0 H.P.	100	FS-136	OEM Optional	06/00 > 10/02	PKJ20CR8	3173	P52	0.8	-	IK20L*	I58	VK20	4
2.0 H.P.	100	FS-136	OEM Optional	09/00 > 10/02	PKJ20CR8	3173	P52	0.8	-	IK20L*	I58	VK20	4
818													
1.3	44	TC		01/74 > 10/78	W20EPR-U	3047	D2	0.8	W20TT	IW20	I06	VW20	4
1.6	55	NA		01/77 > 10/78	W20EPR-U	3047	D2	0.8	W20TT	IW20	I06	VW20	4
929 (78-87)													
2.0	74	FE		03/84 > 07/87	K20PR-U	3145	D22	0.8	K20TT	IK20	I04	VK20	4
2.0	74	FE		03/84 > 07/87	W20EPR-U	3047	D2	0.8	W20TT	IW20	I06	VW20	4
2.0	66	MA		01/83 > 12/87	W20EPR-U	3047	D2	0.8	W20TT	IW20	I06	VW20	4
2.0	66	MA		05/79 > 07/86	W20EPR-U	3047	D2	0.8	W20TT	IW20	I06	VW20	4
2.0	66	MA		05/82 > 03/84	W20EPR-U	3047	D2	0.8	W20TT	IW20	I06	VW20	4
2.0i GLX	88	FE		10/84 > 07/87	W20EPR-U	3047	D2	0.8	W20TT	IW20	I06	VW20	4
2.0i Turbo	88	FE		10/84 > 07/87	W20EPR-U	3047	D2	0.8	W20TT	IW20	I06	VW20	4
929 (87-91)													
2.2 12V	94	F2-C		04/89 > 06/91	KJ20CR11	3133	D38	1.1	K20TT	IK20L	I58	VK20	4
2.2 12V	85	F2E		01/88 > 04/89	Q20PR-U	3007	D12	0.8	Q20TT	IQ20	I02	VQ20	4
2.2 i	100	F2-EGI		05/87 > 12/88	W16EPR-U11	3201	D100	1.1	W16TT	IW16	I05	VW16	4
3.0	140	JE	631983 >	06/87 > 06/91	KJ16CR11	3131	D37	1.1	K16TT	IK16L	I57	VK20T	6
3.0	125	JE3		01/88 > 12/89	QJ20CR11	3112	D44	1.1	Q20TT	IQ20	I02	VQ20	6
3.0 i	123	JE3		01/90 > 06/91	KJ16CR11	3131	D37	1.1	K16TT	IK16L	I57	VK20T	6
B-SERIE (77-82)													
1.6	55	NA		02/77 > 09/78	W16EPR-U	3021	D6	0.8	W16TT	IW16	I05	VW16	4
1.8	60	VC		02/77 > 01/82	W16EPR-U	3021	D6	0.8	W16TT	IW16	I05	VW16	4
B-SERIE (81-85)													
1.8	62	H817		10/81 > 08/85	IW16	5305	I05	1.1	-	IW16	I05	VW16	4
B-SERIE (85-99)													
2.0	62	FE		01/85 > 12/91	W16EPR-U	3021	D6	0.8	W16TT	IW16	I05	VW16	4
2.0	65	FE		01/85 > 03/96	W16EPR-U	3021	D6	0.8	W16TT	IW16	I05	VW16	4
2.2	68	F2L8		08/91 > 12/96	IW16	5305	I05	1.1	-	IW16	I05	VW16	4
2.6 12V 4WD	90	G6MPV		08/91 > 06/99	KJ16CR11	3131	D37	1.1	K16TT	IK16L	I57	VK20T	4
2.6 4WD	73	4G54		01/87 > 10/90	W16EPR-U	3021	D6	0.8	W16TT	IW16	I05	VW16	4
B-SERIE (99-06)													
2.2 4WD	60	R5-A2	OEM Optional	02/99 > 01/07	W20EPR-U11	3049	D13	1.1	W20TT	IW20	I06	VW20	4
2.2 8V 4WD	68	F2-R4	OEM Optional	06/99 > 01/07	W20EPR-U11	3049	D13	1.1	W20TT	IW20	I06	VW20	4
CX-5													
2.0	114-121			11/11 >	VFXEH22			0.8	-	-	-	VFXEH22	4
2.0 AWD	113-118			11/11 >	VFXEH22			0.8	-	-	-	VFXEH22	4
CX-7													
2.3 MZR DISI Turbo	190	L3-VDT		10/07 >	ITV20	5339	I39	1.1	-	ITV20	I39	-	4
2.3 MZR DISI Turbo	191	MZR-DISI Turbo(260)		09/09 >	ITV20	5339	I39	1.1	-	ITV20	I39	-	4
CX-9													
3.5	193			01/07 >	ITV16	5338	I38	1.1	-	ITV16	I38	-	6
3.5 AWD	193			01/07 >	ITV16	5338	I38	1.1	-	ITV16	I38	-	6
3.7	204			01/07 >	ITV22	5340	I40	0.8	-	ITV22	I40	-	6
3.7 AWD	204	CA		01/07 >	ITV22	5340	I40	0.8	-	ITV22	I40	-	6
DEMIO													
1.3	67	ZJ-VE		02/03 > 07/07	K16PR-U11	3130	D21	1.1	K16TT	IK16	I03	VK16	4
1.3 16V	46	B3 ME		08/98 > 03/03	K16PR-U11	3130	D21	1.1	K16TT	IK16	I03	VK16	4
1.3 i 16V	53	B3 (16V)		08/98 > 04/00	K16PR-U11	3130	D21	1.1	K16TT	IK16	I03	VK16	4
1.5	82	ZYVE; (Not ETAX CAR)		02/03 > 07/07	K16PR-U11	3130	D21	1.1	K16TT	IK16	I03	VK16	4
1.5 16V	55	ZL-75		04/00 > 03/03	K16PR-U11	3130	D21	1.1	K16TT	IK16	I03	VK16	4
1.5 i 16V	64			10/96 > 12/02	K16PR-U11	3130	D21	1.1	K16TT	IK16	I03	VK16	4
E-SERIE (77-84)													
E1600	51	NA		08/80 > 06/84	W16EPR-U	3021	D6	0.8	W16TT	IW16	I05	VW16	4
E-SERIE (84-04)													
E2000	63	FE		11/84 > 02/88	W16EXR-U	3210	D9	0.8	W16TT	IW16	I05	VW16	4
E2000 4WD	60	FE-BN	OEM Optional	10/88 > 09/89	W16EXR-U	3210	D9	0.8	W16TT	IW16	I05	VW16	4
E-SERIE (84-06)													
E2000	70	FE		06/94 > 05/03	K20PR-U11	3121	D14	1.1	K20TT	IK20	I04	VK20	4
E2000	60	FEBN		10/89 > 05/95	W16EXR-U	3210	D9	0.8	W16TT	IW16	I05	VW16	4

(*) Срок службы ограничен по сравнению с оригинальным изделием для указанного применения. Подробную информацию см. стр 8

KW	KW	KW	KW	KW	СТАНДАРТНЫЕ				ВАРИАНТ ЗАМЕНЫ				QTY
					4	4	4	4	4	4	4	4	
MAZDA продолжение													
E2000	65	FE-BN		01/83 > 07/91	W16EXR-U	3210	D9	0.8	W16TT	IW16	I05	VW16	4
E2000	63	FE-BN, FE-EP	OEM Optional	12/87 > 04/89	W16EXR-U	3210	D9	0.8	W16TT	IW16	I05	VW16	4
E2000	60	FE-EP		03/91 > 05/94	W16EXR-U	3210	D9	0.8	W16TT	IW16	I05	VW16	4
E2000 4WD	65	FE-BN		01/88 > 07/91	W16EXR-U	3210	D9	0.8	W16TT	IW16	I05	VW16	4
MPV (95-99)													
3.0 i V6	109	JE94	631983 >	05/96 > 09/99	KJ16CR11	3131	D37	1.1	K16TT	IK16L	I57	VK20T	6
3.0 i V6 (LV10)	113	JE94		03/95 > 09/99	KJ16CR11	3131	D37	1.1	K16TT	IK16L	I57	VK20T	6
MPV (99-06)													
2.0	88	FS-D		08/00 > 07/02	KJ16CR-U11	3311	-	1.1	K16TT	IK16L	I57	VK20T	4
2.0	90	FS-D		09/99 > 08/00	KJ16CR-U11	3311	-	1.1	K16TT	IK16L	I57	VK20T	4
2.3	104	L3	OEM Optional	07/02 > 01/04	VT16	5621	V21	1.1	-	IT16*	I25	VT16	4
2.3	104	L3		07/02 > 02/06	ZT20EPR11	5087	S30	1.1	T20TT*	IT20*	I26	VT20	4
2.5 V6	125	GY-DE		09/99 > 03/02	IT16	5325	I25	1.1	-	IT16	I25	VT16	6
3.0 i V6	147	AJ-200		03/02 > 02/06	T16EPR-U15	5023	D60	1.5	T16TT	IT16	I25	VT16	6
MX-3													
1.6 i	65	B69		07/91 > 10/93	K16PR-U11	3130	D21	1.1	K16TT	IK16	I03	VK16	4
1.6 i	79	B6D		01/94 >	K16PR-U11	3130	D21	1.1	K16TT	IK16	I03	VK16	4
1.8 i V6	98	K819		01/92 > 01/94	K16PR-U11	3130	D21	1.1	K16TT	IK16	I03	VK16	6
1.8 i V6	95	K838		01/94 > 12/98	IK16	5303	I03	1.1	-	IK16	I03	VK16	6
MX-5 (90-98)													
1.6	66			01/95 > 04/98	K20PR-U11	3121	D14	1.1	K20TT	IK20	I04	VK20	4
1.6	85	B64F		05/90 > 01/94	K20PR-U11	3121	D14	1.1	K20TT	IK20	I04	VK20	4
1.8	96	BPF1		02/94 > 04/98	IK20	5304	I04	1.1	-	IK20	I04	VK20	4
MX-5 (98-05)													
1.6 16V	81	B6-4J		05/98 > 10/05	K16PR-U11	3130	D21	1.1	K16TT	IK16	I03	VK16	4
1.8	103	BP		01/98 > 08/00	K16PR-U11	3130	D21	1.1	K16TT	IK16	I03	VK16	4
1.8 16V	102	BP-5C		11/00 > 10/05	K20PR-U11	3121	D14	1.1	K20TT	IK20	I04	VK20	4
1.8 16V	107	BP-5C	OEM Optional	11/00 > 10/05	K16PR-U11	3130	D21	1.1	K16TT	IK16	I03	VK16	4
1.8 16V	107	BP-5C		11/00 > 10/05	K20PR-U11	3121	D14	1.1	K20TT	IK20	I04	VK20	4
1.8 16V	103	BP-ZE, BP-ZE-146		05/98 > 08/00	K16PR-U11	3130	D21	1.1	K16TT	IK16	I03	VK16	4
MX-5 (05-)													
1.8	93	MZR18(126)		03/05 >	VT16	5621	V21	1.1	-	IT16*	I25	VT16	4
2.0	118	MZR20(160)		03/05 >	ITV20	5339	I39	1.1	-	ITV20	I39	-	4
MX-6 (87-97)													
2.0	85	FS-19		02/92 > 02/97	K16PR-U11	3130	D21	1.1	K16TT	IK16	I03	VK16	4
2.5 24V	121	KL-19		02/92 > 02/97	KJ16CR-U11	3311	-	1.1	K16TT	IK16L	I57	VK20T	6
2.5 i 24V	120	KL-20		08/94 > 02/97	KJ16CR-U11	3311	-	1.1	K16TT	IK16L	I57	VK20T	6
PREMACY													
1.8	74	FP		07/99 > 06/01	K16PR-U11	3130	D21	1.1	K16TT	IK16	I03	VK16	4
1.9	84	FP-18		07/99 > 06/01	K16PR-U11	3130	D21	1.1	K16TT	IK16	I03	VK16	4
1.9	84	FP-E1		07/01 > 03/05	KJ16CR-U11	3311	-	1.1	K16TT	IK16L	I57	VK20T	4
2.0	96	FS-7E, FS-7G		11/01 > 03/05	KJ16CR-U11	3311	-	1.1	K16TT	IK16L	I57	VK20T	4
RX 5 (75-81)													
1.1 Wankel	92	12A(125), 13B		06/75 > 12/79	W22EBR	3082	-	1.1	-	-	-	-	2
RX 7 (79-86)													
Wankel	85	12A(115)		01/81 > 01/83	W22EBR	3082	-	1.1	-	-	-	-	2
Wankel	77	12AN2		05/79 > 05/81	W22EBR	3082	-	1.1	-	-	-	-	2
Wankel	83	12AN2		03/84 > 03/86	W27EBR	3107	-	1.1	-	-	-	-	2
RX 7 (85-92)													
Turbo	147	13B(200)		03/89 > 12/91	W27EBR	3107	-	1.1	-	-	-	-	2
Turbo	133	RE13B		06/87 > 11/89	S-31A	3111	D80	1.95	-	-	-	-	2
Wankel	110	13B(150)		11/85 > 04/89	W29EBR	3310	-	1.1	-	-	-	-	2
RX 7 (92-02)													
Wankel Twin Turbo	176	13BREW		07/92 > 01/96	W27EBR	3107	-	1.1	-	-	-	-	2
RX 8 (03-12)													
2.6 Wankel	141	13B-MSP	Leading side	04/08 > 06/12	IRL01-27	5754	R54	1.1	-	-	-	-	2
2.6 Wankel	141	13B-MSP	Trailing side	04/08 > 06/12	IRT01-31	5752	R52	1.1	-	-	-	-	2
2.6 Wankel	141	13B-MSP		10/03 > 03/08	IRT01-31	5752	R52	1.1	-	-	-	-	2
2.6 Wankel	158	13B-MSP	Leading side	04/08 > 06/12	IRL01-27	5754	R54	1.1	-	-	-	-	2
2.6 Wankel	158	13B-MSP	Trailing side	04/08 > 06/12	IRT01-31	5752	R52	1.1	-	-	-	-	2
2.6 Wankel	158	13B-MSP		11/03 > 03/08	IRT01-31	5752	R52	1.1	-	-	-	-	2
2.6 Wankel	170	13B-MSP	Leading side	04/08 > 06/12	IRL01-27	5754	R54	1.1	-	-	-	-	2
2.6 Wankel	170	13B-MSP	Trailing side	04/08 > 06/12	IRT01-31	5752	R52	1.1	-	-	-	-	2
2.6 Wankel	170	13B-MSP		10/03 > 03/08	IRT01-31	5752	R52	1.1	-	-	-	-	2
2.6 Wankel	177	13B-MSP	Leading side	04/08 > 06/12	IRL01-27	5754	R54	1.1	-	-	-	-	2
2.6 Wankel	177	13B-MSP	Trailing side	04/08 > 06/12	IRT01-31	5752	R52	1.1	-	-	-	-	2
2.6 Wankel	177	13B-MSP		11/03 > 03/08	IRT01-31	5752	R52	1.1	-	-	-	-	2

(*) Срок службы ограничен по сравнению с оригинальным изделием для указанного применения. Подробную информацию см. стр 8

KW	KW	KW	KW	KW	СТАНДАРТНЫЕ				ВАРИАНТ ЗАМЕНЫ				QTY
					4	4	4	4	4	4	4	4	
MAZDA продолжение													
TRIBUTE													
2.0	91	YF		03/00 > 02/05	PT16VR13	5068	P16	1.3	TV16TT*	ITV16*	I38	-	4
2.0 4WD	91	YF		03/00 > 12/03	PT16VR13	5068	P16	1.3	TV16TT*	ITV16*	I38	-	4
2.3 4WD	110	L3-VE		04/04 > 05/08	ZT20EPR11	5087	S30	1.1	T20TT*	IT20*	I26	VT20	4
3.0 V6 24V 4WD	145	AJ		03/00 > 06/04	T16EPR-U15	5023	D60	1.5	T16TT	IT16	I25	VT16	6
3.0 V6 4WD	149	AJ-203		04/04 > 02/05	T16EPR-U15	5023	D60	1.5	T16TT	IT16	I25	VT16	6
XEDOS 6													
1.6 16V	79	B6		06/94 > 10/99	K16PR-U11	3130	D21	1.1	K16TT	IK16	I03	VK16	4
1.6 16V	83	B69		08/92 > 05/94	K20PR-U11	3121	D14	1.1	K20TT	IK20	I04	VK20	4
2.0 V6	103	KF1		06/94 > 10/99	K20PR-U11	3121	D14	1.1	K20TT	IK20	I04	VK20	6
2.0 V6	106	KF1		01/92 > 05/94	K20PR-U11	3121	D14	1.1	K20TT	IK20	I04	VK20	6
XEDOS 9													
2.0 24V	105	KF		08/93 > 01/00	K16PR-U11	3130	D21	1.1	K16TT	IK16	I03	VK16	6
2.3 24V	155	KJ-ZEM		02/95 > 01/00	PKJ16CR8	3175	P19	0.8	-	IK16L*	I57	VK16	6
2.3 24V	155	KJ-ZEM	OEM Optional	02/95 > 01/00	SKJ20CR-A8	3371	S16	0.8	-	IK20L*	I58	SKJ20CR-A8	6
2.5 24V	123	K8-ZE25	OEM Optional	07/93 > 07/00	KJ16CR-U11	3311	-	1.1	K16TT	IK16L	I57	VK20T	6
2.5 24V	123	K8-ZE25		07/93 > 07/00	KJ20CR-U11	3451	-	1.1	-	IK20L	I58	VK20	6
2.5 V6	120	K8-ZE25	OEM Optional	07/00 > 09/02	KJ16CR-U11	3311	-	1.1	K16TT	IK16L	I57	VK20T	6
2.5 V6	120	K8-ZE25		07/00 > 09/02	KJ20CR-U11	3451	-	1.1	-	IK20L	I58	VK20	6
MERCEDES-BENZ													
190 (W201)													
2.0 (201.022)	66	M 102.921		10/82 > 10/84	T20EP-U	5031	D5	0.8	T20TT	IT20	I26	VT20	4
2.0 (201.023)	75	M 102.924		01/86 > 05/90	T20EP-U	5031	D5	0.8	T20TT	IT20	I26	VT20	4
2.0 (201.023)	77	M 102.924		09/84 > 05/90	T20EP-U	5031	D5	0.8	T20TT	IT20	I26	VT20	4
E 1.8 (201.018)	80	M 102.910		04/90 > 08/93	T20EP-U	5031	D5	0.8	T20TT	IT20	I26	VT20	4
E 2.0	87	M 102.962		01/85 > 08/93	T20EP-U	5031	D5	0.8	T20TT	IT20	I26	VT20	4
E 2.0 (201.024)	83	M 102.961		02/85 > 12/86	T20EP-U	5031	D5	0.8	T20TT	IT20	I26	VT20	4
E 2.0 (201.024)	90	M 102.961		10/82 > 06/93	T20EP-U	5031	D5	0.8	T20TT	IT20	I26	VT20	4
E 2.3	97	M 102.985		09/86 > 08/91	T20EP-U	5031	D5	0.8	T20TT	IT20	I26	VT20	4
E 2.3 (201.028)	100	M 102.985		10/86 > 08/93	T20EP-U	5031	D5	0.8	T20TT	IT20	I26	VT20	4
E 2.3-16 (201.034)	136	M 102.983		04/84 > 01/87	T22EP-U	5040	D163	0.8	-	IT22	I27	-	4
E 2.5-16	143	M 102.991		03/89 > 08/93	T20EP-U	5031	D5	0.8	T20TT	IT20	I26	VT20	4
E 2.6	122	M 103.942		09/86 > 12/89	T20EP-U	5031	D5	0.8	T20TT	IT20	I26	VT20	6
E 2.6 (201.029)	118	M 103.942		09/86 > 08/93	T20EP-U	5031	D5	0.8	T20TT	IT20	I26	VT20	6
E Evolution II 2.5	173	M 102.992		05/90 > 08/93	T20EP-U	5031	D5	0.8	T20TT	IT20	I26	VT20	4
A-CLASS (W168) (97-04)													
A 140 (168.031, 168.131)	60	166.940		07/97 > 08/04	K20PBR-S10	5061	D76	1.0	K20TT	IK20	I04	VK20	4
A 140 (168.031, 168.131)	60	166.960(82)		01/01 > 08/04	K20PBR-S10	5061	D76	1.0	K20TT	IK20	I04	VK20	4
A 160 (168.033, 168.133)	75	166.960		07/97 > 08/04	K20PBR-S10	5061	D76	1.0	K20TT	IK20	I04	VK20	4
A 190 (168.032, 168.132)	92	166.990		03/99 > 08/04	K20PBR-S10	5061	D76	1.0	K20TT	IK20	I04	VK20	4
A 210 (168.035, 168.135)	103	166.995		03/02 > 08/04	K20PBR-S10	5061	D76	1.0	K20TT	IK20	I04	VK20	4
A-CLASS (W169) (04-12)													
A 150 (169.031, 169.331)	70	266.920		09/04 > 03/08	K20PR-U11	3121	D14	1.1	K20TT	IK20	I04	VK20	4
A 160 (169.031, 169.331)	70	266.920		04/09 > 06/12	K20PR-U11	3121	D14	1.1	K20TT	IK20	I04	VK20	4
A 170 (169.032, 169.332)	85	266.940		09/04 > 03/08	K20PR-U11	3121	D14	1.1	K20TT	IK20	I04	VK20	4
A 180 (169.032, 169.332)	85	266.940		04/09 > 06/12	K20PR-U11	3121	D14	1.1	K20TT	IK20	I04	VK20	4
A 200 (169.033, 169.333)	100	266.960		09/04 > 06/12	K20PR-U11	3121	D14	1.1	K20TT	IK20	I04	VK20	4
A 200 TURBO (169.034, 169.334)	142	266.980		09/05 > 03/08	K20PR-U11	3121	D14	1.1	K20TT	IK20	I04	VK20	4
B-CLASS (W245) (05-11)													
B 150 (245.231)	70	266.920		03/05 > 03/08	K20PR-U11	3121	D14	1.1	K20TT	IK20	I04	VK20	4
B 160 (245.231)	70	266.920		04/09 > 11/11	K20PR-U11	3121	D14	1.1	K20TT	IK20	I04	VK20	4
B 170 (245.232)	85	266.940		03/05 > 03/08	K20PR-U11	3121	D14	1.1	K20TT	IK20	I04	VK20	4
B 170 NGT (245.233)	85	266.NGT	Flexible fuel	04/08 > 06/09	K20PR-U11	3121	D14	1.1	K20TT	IK20	I04	VK20	4
B 180 (245.232)	85	266.940		04/09 > 11/11	K20PR-U11	3121	D14	1.1	K20TT	IK20	I04	VK20	4
B 180 NGT (245.233)	85	266.NGT	Flexible fuel	06/09 > 11/11	K20PR-U11	3121	D14	1.1	K20TT	IK20	I04	VK20	4
B 200 (245.233)	100	266.960		03/05 > 11/11	K20PR-U11	3121	D14	1.1	K20TT	IK20	I04	VK20	4
B 200 TURBO (245.234)	142	266.980		03/05 > 03/08	K20PR-U11	3121	D14	1.1	K20TT	IK20	I04	VK20	4
C CLASS (S204) (07-)													
C 180 CGI (204.249)	115	271.820(156) - E5		03/11 >	VXUH22	5611	V11	0.9	-	IXUH22*	I53	VXUH22	4
C 180 Kompressor (204.245)	115	271.910 - E5		01/08 >	VXUH22	5611	V11	0.9	-	IXUH22*	I53	VXUH22	4
C 180 Kompressor (204.246)	115	271.820(156) - E5		10/09 > 02/11	VXUH22	5611	V11	0.9	-	IXUH22*	I53	VXUH22	4
C 180 Kompressor (204.246)	115	271.952	30853900 >	08/07 > 02/11	VXUH22	5611	V11	0.9	-	IXUH22*	I53	VXUH22	4
C 200 Kompressor (204.241)	135	271.820(184) - E5		10/09 > 02/11	VXUH22	5611	V11	0.9	-	IXUH22*	I53	VXUH22	4
C 200 Kompressor (204.241)	135	271.950	30853900 >	08/07 > 02/11	VXUH22	5611	V11	0.9	-	IXUH22*	I53	VXUH22	4
C 230 (204.252)	150	272.921		08/07 > 02/11	SXU22HDR8	3441	S43	0.8	-	IXUH22*	I53	VXUH22	6
C 250 CGI (204.247)	150	271.860(204) - E5		07/09 >	VXUH22	5611	V11	0.9	-	IXUH22*	I53	VXUH22	4
C 280 (204.254)	170	272.947(231) - E4		08/07 > 02/11	SXU22HDR8	3441	S43	0.8	-	IXUH22*	I53	VXUH22	6
C 350 (204.256)	200	272.961		08/07 > 02/11	SXU22HDR8	3441	S43	0.8	-	IXUH22*	I53	VXUH22	6

(*) Срок службы ограничен по сравнению с оригинальным изделием для указанного применения. Подробную информацию см. стр 8

KW	KW	KW	KW	KW	СТАНДАРТНЫЕ				ВАРИАНТ ЗАМЕНЫ				QTY
					4	4	4	4	4	4	4	4	
MERCEDES-BENZ продолжение													
C 63 AMG	386	M 156.985		02/08 >	FXE22HR11	3442	S49	1.1	-	-	-	VFXEH22	8
C 63 AMG (204.277)	336	M 156.985		02/08 >	FXE22HR11	3442	S49	1.1	-	-	-	VFXEH22	8
C 63 AMG (204.277)	358	M 156.985		01/12 >	FXE22HR11	3442	S49	1.1	-	-	-	VFXEH22	8
C CLASS (W204) (07-)													
C 180 CGI (204.049)	115	271.820(156) - E5		10/09 >	VXUH22	5611	V11	0.9	-	IXUH22*	I53	VXUH22	4
C 180 Kompressor (204.044, 204.045)	115	271.910 - E5		01/08 >	VXUH22	5611	V11	0.9	-	IXUH22*	I53	VXUH22	4
C 180 Kompressor (204.046)	115	271.952	30853900 >	01/07 > 02/11	VXUH22	5611	V11	0.9	-	IXUH22*	I53	VXUH22	4
C 200 CGI (204.048)	135	271.820(184) - E5		10/09 >	VXUH22	5611	V11	0.9	-	IXUH22*	I53	VXUH22	4
C 200 Kompressor (204.041)	135	271.950	30853900 >	01/07 > 02/11	VXUH22	5611	V11	0.9	-	IXUH22*	I53	VXUH22	4
C 230 (204.052)	150	272.921		01/07 > 02/11	SXU22HDR8	3441	S43	0.8	-	IXUH22*	I53	VXUH22	6
C 230 4-matic (204.085)	150	272.911		07/07 > 02/11	SXU22HDR8	3441	S43	0.8	-	IXUH22*	I53	VXUH22	6
C 250 CGI (204.047)	150	271.860(204) - E5		07/09 >	VXUH22	5611	V11	0.9	-	IXUH22*	I53	VXUH22	4
C 280 (204.054)	170	272.947(231) - E4		01/07 > 06/09	SXU22HDR8	3441	S43	0.8	-	IXUH22*	I53	VXUH22	6
C 280 4-matic (204.081)	170	272.948(231) - E4		07/07 > 06/09	SXU22HDR8	3441	S43	0.8	-	IXUH22*	I53	VXUH22	6
C 300 (204.054)	170	272.947(231) - E5		07/09 > 02/11	SXU22HDR8	3441	S43	0.8	-	IXUH22*	I53	VXUH22	6
C 300 4-matic (204.081)	170	272.948(231) - E5		01/10 > 02/11	SXU22HDR8	3441	S43	0.8	-	IXUH22*	I53	VXUH22	6
C 350 (204.056)	200	272.961		01/07 > 02/11	SXU22HDR8	3441	S43	0.8	-	IXUH22*	I53	VXUH22	6
C 350 4-matic (204.087)	200	272.971		07/07 > 02/11	SXU22HDR8	3441	S43	0.8	-	IXUH22*	I53	VXUH22	6
C 350 CGI (204.065)	215	M 272.982		09/08 > 02/11	SXU22HPR9	-	-	0.9	-	IXUH221*	I56	VXUH221	6
C 63 AMG (204.077)	336	M 156.985		02/08 >	FXE22HR11	3442	S49	1.1	-	-	-	VFXEH22	8
C 63 AMG (204.077)	358	M 156.985		02/08 >	FXE22HR11	3442	S49	1.1	-	-	-	VFXEH22	8
C-CLASS (C204) (11-)													
C 180 (204.349)	115	271.820(156) - E5		06/11 >	VXUH22	5611	V11	0.9	-	IXUH22*	I53	VXUH22	4
C 250 (204.347)	150	271.860(204) - E5		06/11 >	VXUH22	5611	V11	0.9	-	IXUH22*	I53	VXUH22	4
C 350 (204.357)	225	M 276.957		06/11 >	SXU22HDR8	3441	S43	0.8	-	IXUH22*	I53	VXUH22	6
C 63 AMG (204.377)	336	M 156.985		06/11 >	FXE22HR11	3442	S49	1.1	-	-	-	VFXEH22	8
C 63 AMG (204.377)	358	M 156.985		01/12 >	FXE22HR11	3442	S49	1.1	-	-	-	VFXEH22	8
C 63 AMG (204.377)	380	M 156.985		01/12 >	FXE22HR11	3442	S49	1.1	-	-	-	VFXEH22	8
C-CLASS (CL203) (01-08)													
C 160 Kompressor (203.730)	90	271.921		01/04 > 02/08	VKH20	5618	V18	1.1	-	IKH20*	I44	VKH20	4
C 180 (203.735)	95	111.951		03/01 > 05/02	SK20PR-L9	3307	S7	0.9	-	IK20*	I04	VK20	4
C 180 Kompressor (203.746)	105	271.946		05/02 > 02/08	VKH20	5618	V18	1.1	-	IKH20*	I44	VKH20	4
C 200 CGI Kompressor (203.743)	125	271.942		03/03 > 02/08	VKH20	5618	V18	1.1	-	IKH20*	I44	VKH20	4
C 200 Kompressor (203.742)	120	271.940		05/02 > 02/08	VKH20	5618	V18	1.1	-	IKH20*	I44	VKH20	4
C 200 Kompressor (203.745)	120	111.955		03/01 > 05/02	SK20PR-L9	3307	S7	0.9	-	IK20*	I04	VK20	4
C 230 (203.752)	150	272.920		01/05 > 02/08	SXU22HDR8	3441	S43	0.8	-	IXUH22*	I53	VXUH22	6
C 230 Kompressor (203.740)	141	271.948		05/02 > 02/08	VKH20	5618	V18	1.1	-	IKH20*	I44	VKH20	4
C 230 Kompressor (203.747)	145	111.981		03/01 > 05/02	SK20PR-L9	3307	S7	0.9	-	IK20*	I04	VK20	4
C 320 (203.764)	160	112.946		09/02 > 02/08	PK16PR-L11	3275	-	1.1	-	IK16G*	I51	VK16G	6
C 350 (203.756)	200	272.960		01/05 > 02/08	SXU22HDR8	3441	S43	0.8	-	IXUH22*	I53	VXUH22	6
C-CLASS (S202) (96-01)													
C 180 T (202.078)	90	M 111.920		06/96 > 09/00	Q20P-U	3125	D17	0.8	Q20TT	IQ20	I02	VQ20	4
C 180 T (202.081)	95	M 111.952		09/00 > 03/01	VK20	5604	V04	1.1	-	IK20*	I04	VK20	4
C 200 T (202.080)	100	M 111.941		06/96 > 03/01	Q20P-U	3125	D17	0.8	Q20TT	IQ20	I02	VQ20	4
C 200 T Kompressor (202.087)	120	M 111.956		09/00 > 03/01	VK20	5604	V04	1.1	-	IK20*	I04	VK20	4
C 200 T Kompressor (202.082)	141	M 111.944		11/96 > 03/01	K20PBR-S10	5061	D76	1.0	K20TT	IK20	I04	VK20	4
C 230 T (202.083)	110	M 111.974		06/96 > 06/98	Q20P-U	3125	D17	0.8	Q20TT	IQ20	I02	VQ20	4
C 230 T Kompressor (202.085)	142	M 111.975		06/97 > 09/00	K20PBR-S10	5061	D76	1.0	K20TT	IK20	I04	VK20	4
C 240 T (202.086)	125	M 112.910		06/97 > 09/00	PK16PR-L11	3275	-	1.1	-	IK16G*	I51	VK16G	6
C 240 T (202.088)	125	M 112.915		09/00 > 03/01	PK16PR11	3264	P22	1.1	K16TT*	IK16*	I03	VK16	6
C 280 T (202.089)	145	M 112.920		06/97 > 03/01	PK16PR-L11	3275	-	1.1	-	IK16G*	I51	VK16G	6
C 43 AMG (202.093)	225	M 113.944		08/97 > 03/01	PK16PR11	3264	P22	1.1	K16TT*	IK16*	I03	VK16	8
C-CLASS (S203) (01-07)													
C 180 (203.235)	95	111.951		03/01 > 05/02	SK20PR-L9	3307	S7	0.9	-	IK20*	I04	VK20	4
C 180 Kompressor (203.246)	105	271.946		05/02 > 08/07	VKH20	5618	V18	1.1	-	IKH20*	I44	VKH20	4
C 200 CGI Kompressor (203.243)	125	271.942		07/03 > 08/07	VKH20	5618	V18	1.1	-	IKH20*	I44	VKH20	4
C 200 Kompressor (203.242)	120	271.940		05/02 > 08/07	VKH20	5618	V18	1.1	-	IKH20*	I44	VKH20	4
C 200 Kompressor (203.245)	120	111.955		03/01 > 05/02	SK20PR-L9	3307	S7	0.9	-	IK20*	I04	VK20	4
C 230 (203.252)	150	272.920		01/05 > 08/07	SXU22HDR8	3441	S43	0.8	-	IXUH22*	I53	VXUH22	6
C 230 Kompressor (203.240)	141	271.948		02/04 > 08/07	VKH20	5618	V18	1.1	-	IKH20*	I44	VKH20	4
C 240 (203.261)	125	112.912, 112.916		03/01 > 08/07	PK16PR-L11	3275	-	1.1	-	IK16G*	I51	VK16G	6
C 240 4-matic (203.281)	125	112.916		07/02 > 08/07	PK16PR-L11	3275	-	1.1	-	IK16G*	I51	VK16G	6
C 280 (203.254)	170	272.940		01/05 > 08/07	SXU22HDR8	3441	S43	0.8	-	IXUH22*	I53	VXUH22	6
C 280 4-matic (203.292)	170	272.940		01/05 > 08/07	SXU22HDR8	3441	S43	0.8	-	IXUH22*	I53	VXUH22	6
C 32 AMG Kompressor (203.265)	260	112.961		03/01 > 12/03	SK20PR-L9	3307	S7	0.9	-	IK20*	I04	VK20	6
C 320 (203.264)	160	112.946		03/01 > 08/07	PK16PR-L11	3275	-	1.1	-	IK16G*	I51	VK16G	6
C 320 4-matic (203.284)	160	112.953		07/02 > 08/07	PK16PR-L11	3275	-	1.1	-	IK16G*	I51	VK16G	6

(*) Срок службы ограничен по сравнению с оригинальным изделием для указанного применения. Подробную информацию см. стр 8

KW	KW	KW	KW	KW	KW	СТАНДАРТНЫЕ				ВАРИАНТ ЗАМЕНЫ				QTY
						4	4	4	4	4	4	4	4	
MERCEDES-BENZ продолжение														
C 350 (203.256)	200	272.960		01/05 > 08/07	SXU22HDR8	3441	S43	0.8	-	IXUH22*	153	VXUH22	6	
C 350 4-matic (203.287)	200	272.970		01/05 > 08/07	SXU22HDR8	3441	S43	0.8	-	IXUH22*	153	VXUH22	6	
C 55 AMG (203.276)	270	113.988		02/04 > 08/07	SK20PR-L9	3307	S7	0.9	-	IK20*	104	VK20	8	
C-CLASS (W202) (93-00)														
C 180 (202.018)	90	M 111.920		03/93 > 05/00	Q20P-U	3125	D17	0.8	Q20TT	IQ20	102	VQ20	4	
C 200 (202.020)	100	M 111.945		01/94 > 06/97	Q20P-U	3125	D17	0.8	Q20TT	IQ20	102	VQ20	4	
C 200 Kompressor (202.025)	132	M 111.944		10/95 > 05/00	K20PBR-S10	5061	D76	1.0	K20TT	IK20	104	VK20	4	
C 200 Kompressor (202.025)	141	M 111.944		11/96 > 05/00	K20PBR-S10	5061	D76	1.0	K20TT	IK20	104	VK20	4	
C 220 (202.022)	110	M 111.961		03/93 > 05/00	Q20P-U	3125	D17	0.8	Q20TT	IQ20	102	VQ20	4	
C 230 (202.023)	110	M 111.974		06/96 > 06/97	Q20P-U	3125	D17	0.8	Q20TT	IQ20	102	VQ20	4	
C 230 Kompressor (202.024)	142	M 111.975		10/95 > 05/00	K20PBR-S10	5061	D76	1.0	K20TT	IK20	104	VK20	4	
C 240 (202.026)	125	M 112.910		06/97 > 05/00	PK16PR-L11	3275	-	1.1	-	IK16G*	151	VK16G	12	
C 280 (202.028)	142	M 104.941		05/93 > 05/00	Q20P-U	3125	D17	0.8	Q20TT	IQ20	102	VQ20	6	
C 280 (202.029)	145	M 112.920		06/97 > 05/00	PK16PR-L11	3275	-	1.1	-	IK16G*	151	VK16G	6	
C 36 AMG (202.028)	206	M 104.941 (AMG 3.6)		05/94 > 01/98	K20TXR	5063	D20	1.0	K20TT	IK20	104	VK20	6	
C 43 AMG (202.033)	225	M 113.944		08/97 > 05/00	PK20PR11	3115	P28	1.1	K20TT*	IK20*	104	VK20	8	
C-CLASS (W203) (00-07)														
C 180 (203.035)	95	111.951		10/00 > 05/02	SK20PR-L9	3307	S7	0.9	-	IK20*	104	VK20	4	
C 180 Kompressor (203.046)	105	271.946		05/02 > 02/07	VKH20	5618	V18	1.1	-	IKH20*	144	VKH20	4	
C 200 CGI Kompressor (203.043)	125	271.942		07/03 > 02/07	VKH20	5618	V18	1.1	-	IKH20*	144	VKH20	4	
C 200 Kompressor (203.042)	120	271.940		05/02 > 02/07	VKH20	5618	V18	1.1	-	IKH20*	144	VKH20	4	
C 200 Kompressor (203.045)	120	111.955		05/00 > 05/02	SK20PR-L9	3307	S7	0.9	-	IK20*	104	VK20	4	
C 230 (203.052)	150	272.920		01/05 > 02/07	SXU22HDR8	3441	S43	0.8	-	IXUH22*	153	VXUH22	6	
C 230 Kompressor (203.040)	141	271.948		02/04 > 02/07	VKH20	5618	V18	1.1	-	IKH20*	144	VKH20	4	
C 240 (203.061)	125	112.912, 112.916		05/00 > 02/07	PK16PR-L11	3275	-	1.1	-	IK16G*	151	VK16G	6	
C 240 4-matic (203.081)	125	112.916		07/02 > 02/07	PK16PR-L11	3275	-	1.1	-	IK16G*	151	VK16G	6	
C 280 (203.054)	170	272.940		01/05 > 02/07	SXU22HDR8	3441	S43	0.8	-	IXUH22*	153	VXUH22	6	
C 280 4-matic (203.092)	170	272.940		01/05 > 02/07	SXU22HDR8	3441	S43	0.8	-	IXUH22*	153	VXUH22	6	
C 32 AMG Kompressor (203.065)	260	112.961		02/01 > 12/03	SK20PR-L9	3307	S7	0.9	-	IK20*	104	VK20	6	
C 320 (203.064)	160	112.946		05/00 > 02/07	PK16PR-L11	3275	-	1.1	-	IK16G*	151	VK16G	6	
C 320 4-matic (203.084)	160	112.953		07/02 > 02/07	PK16PR-L11	3275	-	1.1	-	IK16G*	151	VK16G	6	
C 350 (203.056)	200	272.960		01/05 > 02/07	SXU22HDR8	3441	S43	0.8	-	IXUH22*	153	VXUH22	6	
C 350 4-matic (203.087)	200	272.970		01/05 > 02/07	SXU22HDR8	3441	S43	0.8	-	IXUH22*	153	VXUH22	6	
C 55 AMG (203.076)	270	113.988		02/04 > 02/07	SK20PR-L9	3307	S7	0.9	-	IK20*	104	VK20	8	
CABRIOLET (A124) (92-93)														
300 CE-24 (124.061)	162	M 104.980		04/92 > 06/93	Q20P-U	3125	D17	0.8	Q20TT	IQ20	102	VQ20	6	
CLC (CL203) 08-11														
CLC 160 (203.731)	95	271.911(129) - E4		02/09 > 06/11	VXUH22	5611	V11	0.9	-	IXUH22*	153	VXUH22	4	
CLC 180 Kompressor (203.746)	105	M 271.946		05/08 > 06/11	VKH20	5618	V18	1.1	-	IKH20*	144	VKH20	4	
CLC 200 Kompressor (203.741)	135	271.957	30853900 >	05/08 > 06/11	VXUH22	5611	V11	0.9	-	IXUH22*	153	VXUH22	4	
CLC 230 (203.752)	150	272.920		05/08 > 06/11	SXU22HDR8	3441	S43	0.8	-	IXUH22*	153	VXUH22	6	
CLC 350 (203.756)	200	272.960		05/08 > 06/11	SXU22HDR8	3441	S43	0.8	-	IXUH22*	153	VXUH22	6	
CLK (A208) (98-02)														
200 (208.435)	100	M 111.945		03/98 > 03/02	K20TXR	5063	D20	1.0	K20TT	IK20	104	VK20	4	
200 Kompressor (208.444)	120	M 111.956		06/00 > 03/02	VK20Y	5620	V20	0.8	-	-	-	VK20Y	4	
200 Kompressor (208.445)	141	M 111.944		03/98 > 06/00	K20PBR-S10	5061	D76	1.0	K20TT	IK20	104	VK20	4	
230 Kompressor (208.447)	142	M 111.975		03/98 > 06/00	K20PBR-S10	5061	D76	1.0	K20TT	IK20	104	VK20	4	
230 Kompressor (208.448)	145	M 111.982		06/00 > 03/02	VK20Y	5620	V20	0.8	-	-	-	VK20Y	4	
320 (208.465)	160	M 112.940		03/98 > 03/02	PK16PR-L11	3275	-	1.1	-	IK16G*	151	VK16G	6	
430 (208.470)	205	M 113.943		09/98 > 03/02	PK16PR-L11	3275	-	1.1	-	IK16G*	151	VK16G	8	
CLK (A209) (03-10)														
CLK 200 Kompressor (209.441)	135	271.955	30853900 >	10/06 > 03/10	VXUH22	5611	V11	0.9	-	IXUH22*	153	VXUH22	4	
CLK 200 Kompressor (209.442)	120	271.940		02/03 > 11/05	VKH20	5618	V18	1.1	-	IKH20*	144	VKH20	4	
CLK 240 (209.461)	125	112.912		02/03 > 05/05	PK16PR-L11	3275	-	1.1	-	IK16G*	151	VK16G	6	
CLK 280 (209.454)	170	272.940		01/05 > 03/10	SXU22HDR8	3441	S43	0.8	-	IXUH22*	153	VXUH22	6	
CLK 320 (209.465)	160	112.955		02/03 > 05/05	PK16PR-L11	3275	-	1.1	-	IK16G*	151	VK16G	6	
CLK 350 (209.456)	200	272.960		01/05 > 03/10	SXU22HDR8	3441	S43	0.8	-	IXUH22*	153	VXUH22	6	
CLK 500 (209.472)	285	273.967		06/06 > 03/10	SXU22HDR8	3441	S43	0.8	-	IXUH22*	153	VXUH22	8	
CLK 500 (209.475)	225	113.968		02/03 > 03/10	PK16PR-L11	3275	-	1.1	-	IK16G*	151	VK16G	8	
CLK 55 AMG (209.476)	270	113.987		02/03 > 03/10	SK20PR-L9	3307	S7	0.9	-	IK20*	104	VK20	8	
CLK 63 AMG (209.477)	354	M 156.982		04/06 > 03/10	FXE22HR11	3442	S49	1.1	-	-	-	VFXEH22	8	
CLK AMG DTM	428	AMG.DTM(582)		06/04 > 03/10	SK20PR-L9	3307	S7	0.9	-	IK20*	104	VK20	8	
CLK (C208) (97-02)														
200 (208.335)	100	M 111.945		06/97 > 06/02	K20TXR	5063	D20	1.0	K20TT	IK20	104	VK20	4	
200 Kompressor (208.344)	120	M 111.956		06/00 > 06/02	VK20	5604	V04	1.1	-	IK20*	104	VK20	4	
200 Kompressor (208.345)	141	M 111.944		06/97 > 06/00	K20PBR-S10	5061	D76	1.0	K20TT	IK20	104	VK20	4	
230 Kompressor (208.347)	142	M 111.975		06/97 > 06/00	K20PBR-S10	5061	D76	1.0	K20TT	IK20	104	VK20	4	
230 Kompressor (208.348)	145	M 111.982		06/00 > 06/02	VK20	5604	V04	1.1	-	IK20*	104	VK20	4	











(*) Срок службы ограничен по сравнению с оригинальным изделием для указанного применения. Подробную информацию см. стр 8

KW	KW	KW	KW	KW	СТАНДАРТНЫЕ				ВАРИАНТ ЗАМЕНЫ				QTY
					4	4	4	4	4	4	4	4	
MERCEDES-BENZ продолжение													
320 (208.365)	160	M 112.940		06/97 > 06/02	PK16PR-L11	3275	-	1.1	-	IK16G*	I51	VK16G	6
430 (208.370)	205	M 113.943		07/98 > 06/02	PK16PR-L11	3275	-	1.1	-	IK16G*	I51	VK16G	8
55 AMG (208.374)	255	M 113.984		08/99 > 06/02	PK16PR11	3264	P22	1.1	K16TT*	IK16*	I03	VK16	8
CLK (C209) (02-09)													
200 CGI (209.343)	125	271.942		07/03 > 05/09	VKH20	5618	V18	1.1	-	IKH20*	I44	VKH20	4
200 Kompressor (209.341)	135	271.955	30853900 >	10/06 > 05/09	VXUH22	5611	V11	0.9	-	IXUH22*	I53	VXUH22	4
200 Kompressor (209.342)	120	271.940		09/02 > 05/09	VKH20	5618	V18	1.1	-	IKH20*	I44	VKH20	4
240 (209.361)	125	112.912		06/02 > 05/05	PK16PR-L11	3275	-	1.1	-	IK16G*	I51	VK16G	6
280 (209.354)	170	272.940		01/05 > 05/09	SXU22HDR8	3441	S43	0.8	-	IXUH22*	I53	VXUH22	6
320 (209.365)	160	112.955		06/02 > 05/05	PK16PR-L11	3275	-	1.1	-	IK16G*	I51	VK16G	6
350 (209.356)	200	272.960		01/05 > 05/09	SXU22HDR8	3441	S43	0.8	-	IXUH22*	I53	VXUH22	6
500 (209.372)	285	273.967		06/06 > 05/09	SXU22HDR8	3441	S43	0.8	-	IXUH22*	I53	VXUH22	8
500 (209.375)	225	113.968		06/02 > 05/09	PK16PR-L11	3275	-	1.1	-	IK16G*	I51	VK16G	8
55 AMG (209.376)	270	113.987		09/02 > 05/09	PK16PR-L11	3275	-	1.1	-	IK16G*	I51	VK16G	8
63 AMG (209.377)	354	M 156.982		04/06 > 05/09	FXE22HR11	3442	S49	1.1	-	-	-	VFXEH22	8
63 AMG (209.377)	373	M 156.982		05/07 > 05/09	FXE22HR11	3442	S49	1.1	-	-	-	VFXEH22	8
CLS (C218) (11-)													
CLS 350 (218.359)	225	M 276.952		01/11 >	SXU22HPR9	-	-	0.9	-	IXUH22*	I56	VXUH22I	6
CLS 500 (218.373)	300	M 278.922		02/11 >	VXUH22	5611	V11	0.9	-	IXUH22*	I53	VXUH22	8
CLS 63 AMG (218.374)	386	M 157.981		02/11 >	FXE22HR11	3442	S49	1.1	-	-	-	VFXEH22	8
CLS 63 AMG (218.374)	410	M 157.981		01/11 >	FXE22HR11	3442	S49	1.1	-	-	-	VFXEH22	8
CLS (C219) (04-)													
CLS 280 (219.354)	170	272.943(231) - E4		07/08 > 06/09	SXU22HDR8	3441	S43	0.8	-	IXUH22*	I53	VXUH22	6
CLS 300 (219.354)	170	272.943(231) - E5		04/09 > 12/10	SXU22HDR8	3441	S43	0.8	-	IXUH22*	I53	VXUH22	6
CLS 350 (219.356)	200	272.964		10/04 > 01/08	SXU22HDR8	3441	S43	0.8	-	IXUH22*	I53	VXUH22	6
CLS 350 (219.357)	215	M 272.985		04/06 > 12/10	SXU22HPR9	-	-	0.9	-	IXUH22I*	I56	VXUH22I	6
CLS 350 CGI (219.357)	215	M 272.985		04/09 > 12/10	SXU22HPR9	-	-	0.9	-	IXUH22I*	I56	VXUH22I	6
CLS 500 (219.372)	285	273.960(388)		04/06 > 12/10	SXU22HDR8	3441	S43	0.8	-	IXUH22*	I53	VXUH22	8
CLS 500 (219.375)	225	113.967		10/04 > 01/08	PK16PR-L11	3275	-	1.1	-	IK16G*	I51	VK16G	8
CLS 55 AMG (219.376)	350	113.990		01/05 > 01/08	VKH20	5618	V18	1.1	-	IKH20*	I44	VKH20	8
CLS 63 AMG (219.377)	378	M 156.983		04/06 > 12/10	FXE22HR11	3442	S49	1.1	-	-	-	VFXEH22	8
COUPE (C123) (77-85)													
230 C (123.043)	80	M 115.954		05/77 > 04/80	W20EP-U	3043	D4	0.8	W20TT	IW20	I06	VW20	4
230 CE (123.243)	100	M 102.980		04/80 > 12/85	T20EP-U	5031	D5	0.8	T20TT	IT20	I26	VT20	4
280 C (123.050)	115	M 110.923		03/77 > 03/80	W20PR-U	5046	-	0.7	-	-	-	-	6
280 CE	130	M 110.988		09/77 > 08/79	W20PR-U	5046	-	0.7	-	-	-	-	6
280 CE	136	M 110.988		03/77 > 11/85	W20PR-U	5046	-	0.7	-	-	-	-	6
COUPE (C124) (87-93)													
220 CE (124.042)	110	M 111.960		10/92 > 05/93	Q20P-U	3125	D17	0.8	Q20TT	IQ20	I02	VQ20	4
230 CE (124.043)	97	M 102.982		03/87 > 12/92	T20EP-U	5031	D5	0.8	T20TT	IT20	I26	VT20	4
230 CE (124.043) CAT	97	M 102.982		06/89 > 12/92	T20EP-U	5031	D5	0.8	T20TT	IT20	I26	VT20	4
300 CE	138	M 103.983		03/87 > 12/89	T20EP-U	5031	D5	0.8	T20TT	IT20	I26	VT20	6
300 CE (124.050)	132	M 103.983		03/87 > 05/93	T20EP-U	5031	D5	0.8	T20TT	IT20	I26	VT20	6
300 CE-24 (124.051)	162	M 104.980		09/89 > 12/92	Q20P-U	3125	D17	0.8	Q20TT	IQ20	I02	VQ20	6
320 CE (124.052)	162	M 104.992		10/92 > 05/93	Q20P-U	3125	D17	0.8	Q20TT	IQ20	I02	VQ20	6
E-CLASS (A124) (93-98)													
E 200 (124.060)	100	M 111.940		06/93 > 03/98	Q20P-U	3125	D17	0.8	Q20TT	IQ20	I02	VQ20	4
E 220 (124.062)	110	M 111.960		06/93 > 03/98	Q20P-U	3125	D17	0.8	Q20TT	IQ20	I02	VQ20	4
E 320 (124.066)	162	M 104.995		06/93 > 03/98	Q20P-U	3125	D17	0.8	Q20TT	IQ20	I02	VQ20	6
E 36 AMG (124.066)	200	M 104.992 (AMG 3.6)		05/94 > 03/98	IQ20	5302	I02	1.1	-	IQ20	I02	VQ20	6
E-CLASS (A207) (10-)													
E 200 CGI (207.448)	135	271.820(184) - E5, 271.860(184) - E5		01/10 >	VXUH22	5611	V11	0.9	-	IXUH22*	I53	VXUH22	4
E 250 CGI (207.447)	150	271.860(204) - E5		01/10 >	VXUH22	5611	V11	0.9	-	IXUH22*	I53	VXUH22	4
E 350 CGI (207.457)	215	272.984(292) - E5, 272.988(292) - E5		01/10 >	SXU22HDR8	3441	S43	0.8	-	IXUH22*	I53	VXUH22	6
E 500 (207.472)	285	273.966(388) - E5		01/10 >	SXU22HDR8	3441	S43	0.8	-	IXUH22*	I53	VXUH22	8
E-CLASS (C124) (93-97)													
E 200 (124.040)	100	M 111.940		06/93 > 06/97	Q20P-U	3125	D17	0.8	Q20TT	IQ20	I02	VQ20	4
E 220 (124.042)	110	M 111.960		06/93 > 06/97	Q20P-U	3125	D17	0.8	Q20TT	IQ20	I02	VQ20	4
E 320 (124.052)	162	M 104.992		06/93 > 06/97	Q20P-U	3125	D17	0.8	Q20TT	IQ20	I02	VQ20	6
E 36 AMG (124.052)	200	M 104.992 (AMG 3.6)		05/94 > 06/97	IQ20	5302	I02	1.1	-	IQ20	I02	VQ20	6
E-CLASS (C207) (09-)													
E 200 CGI (207.348)	135	271.820(184) - E5, 271.860(184) - E5		01/10 >	VXUH22	5611	V11	0.9	-	IXUH22*	I53	VXUH22	4
E 250 CGI (207.347)	150	271.860(204) - E5		01/09 >	VXUH22	5611	V11	0.9	-	IXUH22*	I53	VXUH22	4
E 350 CGI (207.357)	215	M 272.982; M 272.984		01/09 >	SXU22HPR9	-	-	0.9	-	IXUH22I*	I56	VXUH22I	6
E 500 (207.372)	285	273.966(388) - E5		01/09 >	SXU22HDR8	3441	S43	0.8	-	IXUH22*	I53	VXUH22	8

(*) Срок службы ограничен по сравнению с оригинальным изделием для указанного применения. Подробную информацию см. стр 8

KW	KW	KW	KW	KW	СТАНДАРТНЫЕ				ВАРИАНТ ЗАМЕНЫ				QTY
					4	4	4	4	4	4	4	4	
MERCEDES-BENZ <i>продолжение</i>													
E-CLASS (S124) (92-96)													
E 200 T (124.079)	100	M 111.940		06/93 > 06/96	Q20P-U	3125	D17	0.8	Q20TT	IQ20	I02	VQ20	4
E 220 T (124.082)	110	M 111.960		06/93 > 06/96	Q20R-U	3140	D102	0.8	Q20TT	IQ20	I02	VQ20	4
E 280 T (124.088)	142	M 104.942		06/93 > 06/96	Q20R-U	3140	D102	0.8	Q20TT	IQ20	I02	VQ20	4
E 300 T 4-matic (124.290)	132	M 103.985		06/93 > 06/96	T20EP-U	5031	D5	0.8	T20TT	IT20	I26	VT20	6
E 320 T (124.092)	162	M 104.992		06/93 > 06/96	Q20P-U	3125	D17	0.8	Q20TT	IQ20	I02	VQ20	6
E-CLASS (S210) (96-03)													
E 200 T (210.235)	100	M 111.942		06/96 > 08/00	K20PBR-S10	5061	D76	1.0	K20TT	IK20	I04	VK20	4
E 200 T Kompressor (210.245)	137	M 111.947		06/97 > 03/03	K20PBR-S10	5061	D76	1.0	K20TT	IK20	I04	VK20	4
E 200 T Kompressor (210.248)	120	111.957		08/00 > 03/03	SK20PR-L9	3307	S7	0.9	-	IK20*	I04	VK20	4
E 230 T (210.237)	110	M 111.970		06/96 > 06/97	Q20P-U	3125	D17	0.8	Q20TT	IQ20	I02	VQ20	4
E 240 T (210.261)	125	M 112.911		06/97 > 03/03	PK16PR-L11	3275	-	1.1	-	IK16G*	I51	VK16G	6
E 240 T (210.262)	125	M 112.914		08/00 > 03/03	PK16PR-L11	3275	-	1.1	-	IK16G*	I51	VK16G	12
E 280 T (210.263)	150	112.921		12/96 > 03/03	PK16PR-L11	3275	-	1.1	-	IK16G*	I51	VK16G	6
E 280 T 4-matic (210.281)	150	M 112.921		12/96 > 03/03	PK16PR-L11	3275	-	1.1	-	IK16G*	I51	VK16G	6
E 320 T (210.265)	165	M 112.941		12/96 > 03/03	PK16PR-L11	3275	-	1.1	-	IK16G*	I51	VK16G	6
E 320 T 4-matic (210.282)	165	M 112.941		12/96 > 03/03	PK16PR-L11	3275	-	1.1	-	IK16G*	I51	VK16G	6
E 420 T (210.272)	205	M 119.985		06/96 > 06/97	Q20P-U	3125	D17	0.8	Q20TT	IQ20	I02	VQ20	8
E 430 T (210.270)	205	M 113.940		06/97 > 03/03	PK16PR11	3264	P22	1.1	K16TT*	IK16*	I03	VK16	16
E 430 T 4-matic (210.283)	205	M 113.940		05/99 > 03/03	PK16PR11	3264	P22	1.1	K16TT*	IK16*	I03	VK16	16
E 55 T AMG (210.274)	260	M 113.980		08/97 > 03/03	PK16PR-L11	3275	-	1.1	-	IK16G*	I51	VK16G	8
E 55 T AMG 4-matic (210.283)	260	M 113.980		03/01 > 03/03	PK16PR-L11	3275	-	1.1	-	IK16G*	I51	VK16G	8
E-CLASS (S211) (03-09)													
E 200 Kompressor (211.241)	135	271.956(184)		04/06 > 07/09	VKH20	5618	V18	1.1	-	IKH20*	I44	VKH20	4
E 200 T Kompressor (211.242)	120	271.941		03/03 > 03/06	VKH20	5618	V18	1.1	-	IKH20*	I44	VKH20	4
E 240 T (211.261)	130	112.913		03/03 > 05/05	PK16PR-L11	3275	-	1.1	-	IK16G*	I51	VK16G	6
E 240 T 4-matic (211.280)	130	112.917		07/03 > 06/05	PK16PR-L11	3275	-	1.1	-	IK16G*	I51	VK16G	6
E 280 T (211.254)	170	272.943(231) - E4		03/05 > 07/09	SXU22HDR8	3441	S43	0.8	-	IXUH22*	I53	VXUH22	6
E 280 T 4-matic (211.292)	170	272.944		03/05 > 07/09	SXU22HDR8	3441	S43	0.8	-	IXUH22*	I53	VXUH22	6
E 320 T (211.265)	165	112.949		03/03 > 03/06	PK16PR-L11	3275	-	1.1	-	IK16G*	I51	VK16G	6
E 320 T 4-matic (211.282)	165	112.954		07/03 > 03/06	PK16PR-L11	3275	-	1.1	-	IK16G*	I51	VK16G	6
E 350 T (211.256)	200	272.964		03/05 > 07/09	SXU22HDR8	3441	S43	0.8	-	IXUH22*	I53	VXUH22	6
E 350 T 4-matic (211.287)	200	272.972		03/05 > 07/09	SXU22HDR8	3441	S43	0.8	-	IXUH22*	I53	VXUH22	6
E 500 T (211.270)	225	113.967		10/03 > 03/06	PK16PR-L11	3275	-	1.1	-	IK16G*	I51	VK16G	8
E 500 T (211.272)	285	273.960(388)		04/06 > 07/09	VKH20	5618	V18	1.1	-	IKH20*	I44	VKH20	8
E 500 T 4-matic (211.283)	225	113.969		10/03 > 03/06	PK16PR-L11	3275	-	1.1	-	IK16G*	I51	VK16G	8
E 500 T 4-matic (211.290)	285	M 273.962		04/06 > 07/09	FXE22HR11	3442	S49	1.1	-	-	-	VFXEH22	8
E 55 T AMG Kompressor (211.276)	350	113.990		07/03 > 03/06	VKH20	5618	V18	1.1	-	IKH20*	I44	VKH20	8
E 63 AMG (211.277)	378	M 156.983		03/06 > 07/09	FXE22HR11	3442	S49	1.1	-	-	-	VFXEH22	8
E-CLASS (S212) (09-)													
E 200 CGI (212.248)	135	271.820(184) - E5, 271.860(184) - E5		11/09 >	VXUH22	5611	V11	0.9	-	IXUH22*	I53	VXUH22	4
E 250 CGI (212.247)	150	271.860(204) - E5		11/09 >	VXUH22	5611	V11	0.9	-	IXUH22*	I53	VXUH22	4
E 350 (212.256)	200	272.980(272) - E5		08/09 >	SXU22HDR8	3441	S43	0.8	-	IXUH22*	I53	VXUH22	6
E 350 4-matic (212.287)	200	272.977(272) - E5		11/09 >	SXU22HDR8	3441	S43	0.8	-	IXUH22*	I53	VXUH22	6
E 350 CGI (212.257)	215	M 272.983		11/09 >	SXU22HPR9	-	-	0.9	-	IXUH22I*	I56	VXUH22I	6
E 500 (212.272)	285	273.971(388) - E5		11/09 >	SXU22HDR8	3441	S43	0.8	-	IXUH22*	I53	VXUH22	8
E 63 AMG (212.277)	386	156.988(525) - E5		08/09 >	SXU22HDR8	3441	S43	0.8	-	IXUH22*	I53	VXUH22	8
E-CLASS (W124) (93-95)													
E 200 (124.019)	100	M 111.940		06/93 > 06/95	Q20P-U	3125	D17	0.8	Q20TT	IQ20	I02	VQ20	4
E 220 (124.022)	110	M 111.960		06/93 > 06/95	K16PR-U11	3130	D21	1.1	K16TT	IK16	I03	VK16	4
E 280 long (124.029)	142	M 104.942		06/93 > 06/95	Q20P-U	3125	D17	0.8	Q20TT	IQ20	I02	VQ20	6
E 300 4-matic (124.230)	132	M 103.985		06/93 > 06/95	T20EP-U	5031	D5	0.8	T20TT	IT20	I26	VT20	6
E 420 (124.034)	205	M 119.975		06/93 > 06/95	Q20P-U	3125	D17	0.8	Q20TT	IQ20	I02	VQ20	8
E 500 (124.036)	235	M 119.974		06/93 > 06/95	Q20P-U	3125	D17	0.8	Q20TT	IQ20	I02	VQ20	8
E-CLASS (W210) (95-02)													
E 200 (210.035)	100	M 111.942		06/95 > 08/00	K20PBR-S10	5061	D76	1.0	K20TT	IK20	I04	VK20	4
E 200 Kompressor (210.045)	137	M 111.947		06/97 > 03/02	K20PBR-S10	5061	D76	1.0	K20TT	IK20	I04	VK20	4
E 200 Kompressor (210.048)	120	M 111.957		08/00 > 03/02	VK20	5604	V04	1.1	-	IK20*	I04	VK20	4
E 230 (210.037)	110	M 111.970		06/95 > 06/97	Q20P-U	3125	D17	0.8	Q20TT	IQ20	I02	VQ20	4
E 240 (210.061)	125	M 112.911		06/97 > 08/00	PK16PR-L11	3275	-	1.1	-	IK16G*	I51	VK16G	6
E 240 (210.062)	125	M 112.914		08/00 > 03/02	PK16PR-L11	3275	-	1.1	-	IK16G*	I51	VK16G	6
E 280 (210.053)	142	M 104.945		01/96 > 06/97	Q20P-U	3125	D17	0.8	Q20TT	IQ20	I02	VQ20	6
E 280 (210.063)	150	M 112.921		12/96 > 03/02	PK16PR-L11	3275	-	1.1	-	IK16G*	I51	VK16G	6
E 280 4-matic (210.081)	150	M 112.921		12/96 > 03/02	PK16PR-L11	3275	-	1.1	-	IK16G*	I51	VK16G	6
E 320 (210.055)	162	M 104.995		06/95 > 06/97	Q20P-U	3125	D17	0.8	Q20TT	IQ20	I02	VQ20	6
E 320 (210.065)	165	M 112.941		06/97 > 03/02	PK16PR-L11	3275	-	1.1	-	IK16G*	I51	VK16G	6

(*) Срок службы ограничен по сравнению с оригинальным изделием для указанного применения. Подробную информацию см. стр 8

	KW				СТАНДАРТНЫЕ				ВАРИАНТ ЗАМЕНЫ				QTY
													
MERCEDES-BENZ <i>продолжение</i>													
E 320 4-matic (210.082)	165	M 112.941		06/97 > 03/02	PK16PR-L11	3275	-	1.1	-	IK16G*	I51	VK16G	6
E 420 (210.072)	205	M 119.985		01/96 > 06/97	K20PBR-S10	5061	D76	1.0	K20TT	IK20	I04	VK20	8
E 430 (210.070)	205	M 113.940		06/97 > 03/02	PK16PR-L11	3275	-	1.1	-	IK16G*	I51	VK16G	8
E 430 4-matic (210.083)	205	M 113.940		05/99 > 03/02	PK16PR-L11	3275	-	1.1	-	IK16G*	I51	VK16G	8
E 50 AMG (210.072)	255	M 119.985 (AMG 5.0)		02/96 > 08/97	K20TXR	5063	D20	1.0	K20TT	IK20	I04	VK20	8
E 55 AMG (210.074)	260	M 113.980		08/97 > 03/02	PK16PR-L11	3275	-	1.1	-	IK16G*	I51	VK16G	8
E 55 AMG 4-matic (210.083)	260	M 113.980		03/01 > 03/02	PK16PR-L11	3275	-	1.1	-	IK16G*	I51	VK16G	8
E-CLASS (W211) (02-08)													
E 200 Kompressor (211.041)	135	271.956(184)		04/06 > 12/08	VKH20	5618	V18	1.1	-	IKH20*	I44	VKH20	4
E 200 Kompressor (211.042)	120	271.941		11/02 > 03/06	VKH20	5618	V18	1.1	-	IKH20*	I44	VKH20	4
E 230 (211.052)	150	272.922		09/07 > 12/08	SXU22HDR8	3441	S43	0.8	-	IXUH22*	I53	VXUH22	6
E 240 (211.061)	130	112.913		03/02 > 05/05	PK16PR-L11	3275	-	1.1	-	IK16G*	I51	VK16G	6
E 240 4-matic (211.080)	130	112.917		03/03 > 06/05	PK16PR-L11	3275	-	1.1	-	IK16G*	I51	VK16G	6
E 280 (211.054)	170	272.943(231) - E4		03/05 > 12/08	SXU22HDR8	3441	S43	0.8	-	IXUH22*	I53	VXUH22	6
E 280 4-matic (211.092)	170	272.944		01/06 > 12/08	SXU22HDR8	3441	S43	0.8	-	IXUH22*	I53	VXUH22	6
E 320 (211.065)	165	112.949		03/02 > 03/06	PK16PR-L11	3275	-	1.1	-	IK16G*	I51	VK16G	6
E 320 4-matic (211.082)	165	112.954		03/03 > 03/06	PK16PR-L11	3275	-	1.1	-	IK16G*	I51	VK16G	6
E 350 (211.056)	200	272.964		03/05 > 12/08	SXU22HDR8	3441	S43	0.8	-	IXUH22*	I53	VXUH22	6
E 350 4-matic (211.087)	200	272.972		03/05 > 12/08	SXU22HDR8	3441	S43	0.8	-	IXUH22*	I53	VXUH22	6
E 350 CGI (211.057)	215	272.985(292) - E4		09/07 > 12/08	SXU22HDR8	3441	S43	0.8	-	IXUH22*	I53	VXUH22	6
E 500 (211.070)	225	113.967		03/02 > 03/06	PK16PR-L11	3275	-	1.1	-	IK16G*	I51	VK16G	8
E 500 (211.072)	285	273.960(388)		04/06 > 12/08	VKH20	5618	V18	1.1	-	IKH20*	I44	VKH20	8
E 500 4-matic (211.083)	225	113.969		10/03 > 03/06	PK16PR-L11	3275	-	1.1	-	IK16G*	I51	VK16G	8
E 500 4-matic (211.090)	285	M 273.962		04/06 > 12/08	VXUH22	5611	V11	0.9	-	IXUH22*	I53	VXUH22	8
E 55 AMG Kompressor (211.076)	350	113.990		10/02 > 03/06	VKH20	5618	V18	1.1	-	IKH20*	I44	VKH20	8
E 63 AMG (211.077)	378	M 156.983		03/06 > 12/08	FXE22HR11	3442	S49	1.1	-	-	-	VFXEH22	8
E200 NGT (211.041)	120	271.941		03/04 > 03/06	VKH20	5618	V18	1.1	-	IKH20*	I44	VKH20	4
E200 NGT (211.041)	120	271.941(NGT)	Flexible fuel	04/06 > 12/08	VXUH22	5611	V11	0.9	-	IXUH22*	I53	VXUH22	4
E-CLASS (W212) (09-)													
E 200 CGI (212.048, 212.148)	135	271.820(184) - E5, 271.860(184) - E5		08/09 >	VXUH22	5611	V11	0.9	-	IXUH22*	I53	VXUH22	4
E 250 CGI (212.047, 212.147)	150	271.860(204) - E5		01/09 >	VXUH22	5611	V11	0.9	-	IXUH22*	I53	VXUH22	4
E 350 4-matic (212.087)	200	272.952(231) - E5, 272.977(272) - E5		01/09 > 08/11	SXU22HDR8	3441	S43	0.8	-	IXUH22*	I53	VXUH22	6
E 350 CGI (212.057)	215	M 272.983		01/09 > 08/11	SXU22HPR9	-	-	0.9	-	IXUH22*	I56	VXUH22I	6
E 500 (212.072)	285	273.971(388) - E5		01/09 >	SXU22HDR8	3441	S43	0.8	-	IXUH22*	I53	VXUH22	8
E 500 4-matic (212.090)	285	273.970(388) - E5		01/09 >	SXU22HDR8	3441	S43	0.8	-	IXUH22*	I53	VXUH22	8
E 63 AMG (212.077)	386	156.988(525) - E5		12/09 >	SXU22HDR8	3441	S43	0.8	-	IXUH22*	I53	VXUH22	8
G-CLASS (W460) (79-93)													
230 G (460,2)	66	M 115.973		03/79 > 07/93	W20EP-U	3043	D4	0.8	W20TT	IW20	I06	VW20	4
230 G (460,2)	75	M 115.973		02/80 > 07/87	W20EP-U	3043	D4	0.8	W20TT	IW20	I06	VW20	4
230 GE (460,2)	92	M 102.981; M 102.987; M 102.989		04/82 > 08/92	T20EP-U	5031	D5	0.8	T20TT	IT20	I26	VT20	4
230 GE (460,2)	90	M 102.987		05/87 > 08/92	T20EP-U	5031	D5	0.8	T20TT	IT20	I26	VT20	4
280 GE (460,2)	110	M 110.994		08/84 > 08/89	W20PR-U	5046	-	0.7	-	-	-	-	6
280 GE (460,2)	115	M 110.994		11/79 > 08/89	W20PR-U	5046	-	0.7	-	-	-	-	6
G-CLASS (W461) (90-)													
230 GE (461)	92	M 102.987		06/93 >	T20EP-U	5031	D5	0.8	T20TT	IT20	I26	VT20	4
230 GE (461.238, 461.239)	90	M 102.979		02/93 > 07/96	T20EP-U	5031	D5	0.8	T20TT	IT20	I26	VT20	4
G-CLASS (W463) (89-)													
200 GE (463.221)	80	M 102.965		01/90 > 07/93	T20EP-U	5031	D5	0.8	T20TT	IT20	I26	VT20	4
230 GE (463.204)	93	M 102.989		06/90 > 02/93	T20EP-U	5031	D5	0.8	T20TT	IT20	I26	VT20	4
230 GE (463.224, 463.225)	93	M 102.989		06/90 > 06/93	T20EP-U	5031	D5	0.8	T20TT	IT20	I26	VT20	4
300 GE (463.207)	125	M 103.987		09/89 > 09/97	T20EP-U	5031	D5	0.8	T20TT	IT20	I26	VT20	6
300 GE (463.227, 463.228)	125	M 103.987		06/90 >	T20EP-U	5031	D5	0.8	T20TT	IT20	I26	VT20	6
300 GE (463.227, 463.228)	128	M 103.987		06/90 >	T20EP-U	5031	D5	0.8	T20TT	IT20	I26	VT20	6
G 320 (463.209)	158	M 112.945		11/97 >	PK16PR11	3264	P22	1.1	K16TT*	IK16*	I03	VK16	6
G 320 (463.230, 463.231)	155	M 104.996		09/94 > 12/97	Q20P-U	3125	D17	0.8	Q20TT	IQ20	I02	VQ20	6
G 320 (463.232, 463.233, 463.244, 463.245)	158	M 112.945		07/97 >	PK16PR11	3264	P22	1.1	K16TT*	IK16*	I03	VK16	6
G 500 (463)	218	M 113.962		04/98 >	PK16PR11	3264	P22	1.1	K16TT*	IK16*	I03	VK16	8
G 500 (463.247, 463.248, 463.249, 463.240, 463.421)	218	M 113.962		04/98 >	PK16PR11	3264	P22	1.1	K16TT*	IK16*	I03	VK16	8
G 500 E (463.228)	177	M 117.965		09/93 >	W20EP-U	3043	D4	0.8	W20TT	IW20	I06	VW20	8
G 55 AMG (463.270, 463.271)	350	M 113.993		06/04 > 07/06	VKH20Y	5639	V39	0.8	-	-	-	VKH20Y	8
GL-CLASS (X164) (06-)													
GL 450 (164.871)	250	273.923		09/06 >	SXU22HDR8	3441	S43	0.8	-	IXUH22*	I53	VXUH22	8
GL 500 (164.886)	285	273.963(388)		09/06 >	SXU22HDR8	3441	S43	0.8	-	IXUH22*	I53	VXUH22	8

(*) Срок службы ограничен по сравнению с оригинальным изделием для указанного применения. Подробную информацию см. стр 8

KW	KW	KW	KW	KW	СТАНДАРТНЫЕ				ВАРИАНТ ЗАМЕНЫ				QTY
					4	4	4	4	4	4	4	4	
MERCEDES-BENZ <i>продолжение</i>													
GLK-CLASS (X204) (08-)													
280 4-matic (204.981)	170	272.948(231) - E4		06/08 > 06/09	SXU22HDR8	3441	S43	0.8	-	IXUH22*	I53	VXUH22	6
300 4-matic (204.981)	170	272.948(231) - E4		07/09 > 04/11	SXU22HDR8	3441	S43	0.8	-	IXUH22*	I53	VXUH22	6
350 (204.956)	200	272.991(272) - E5		04/09 > 06/11	SXU22HDR8	3441	S43	0.8	-	IXUH22*	I53	VXUH22	6
350 4-matic (204.987)	200	272.971		06/08 > 04/11	SXU22HDR8	3441	S43	0.8	-	IXUH22*	I53	VXUH22	6
KOMBI (S123) (77-85)													
200 T	80	M 102.920		11/80 > 11/85	T20EP-U	5031	D5	0.8	T20TT	IT20	I26	VT20	4
230 T (123.083)	80	M 115.954		09/77 > 03/80	W20EP-U	3043	D4	0.8	W20TT	IW20	I06	VW20	4
230 TE (123.283)	100	M 102.980		04/80 > 11/85	T20EP-U	5031	D5	0.8	T20TT	IT20	I26	VT20	4
250 T (123.086)	95	M 123.921		05/78 > 10/79	W20EP-U	3043	D4	0.8	W20TT	IW20	I06	VW20	6
280 TE (123.093)	136	M 110.988		09/77 > 11/85	W20EP-U	3043	D4	0.8	W20TT	IW20	I06	VW20	6
KOMBI (S124) (85-93)													
200 T (124.080)	77	M 102.922		01/86 > 05/90	T20EP-U	5031	D5	0.8	T20TT	IT20	I26	VT20	4
200 TE (124.079)	100	M 111.940		10/92 > 06/93	Q20P-U	3125	D17	0.8	Q20TT	IQ20	I02	VQ20	4
200 TE (124.081)	87	M 102.963		09/88 > 08/92	T20EP-U	5031	D5	0.8	T20TT	IT20	I26	VT20	4
230 TE (124.083)	97	M 102.982		09/85 > 08/92	T20EP-U	5031	D5	0.8	T20TT	IT20	I26	VT20	4
230 TE (124.083)	100	M 102.982		09/85 > 08/92	T20EP-U	5031	D5	0.8	T20TT	IT20	I26	VT20	4
230 TE (124.083) CAT	97	M 102.982		06/89 > 08/92	T20EP-U	5031	D5	0.8	T20TT	IT20	I26	VT20	4
300 TE (124.090)	132	M 103.983		01/86 > 08/92	T20EP-U	5031	D5	0.8	T20TT	IT20	I26	VT20	6
300 TE (124.090)	138	M 103.983		01/86 > 12/89	T20EP-U	5031	D5	0.8	T20TT	IT20	I26	VT20	6
300 TE 4-matic (124.290)	138	M 103.983		09/86 > 12/89	T20EP-U	5031	D5	0.8	T20TT	IT20	I26	VT20	6
300 TE-24 (124.091)	162	M 104.980		09/89 > 08/92	Q20P-U	3125	D17	0.8	Q20TT	IQ20	I02	VQ20	6
M-CLASS (166) (11-)													
ML 350 4-matic	225	M 276.955		06/11 >	SXU22HDR8	3441	S43	0.8	-	IXUH22*	I53	VXUH22	6
M-CLASS (W163) (98-05)													
ML 230 (163.136)	110	111.977		02/98 > 05/00	K20PBR-S10	5061	D76	1.0	K20TT	IK20	I04	VK20	4
ML 320 (163.154)	160	112.942		02/98 > 08/02	PK16PR-L11	3275	-	1.1	-	IK16G*	I51	VK16G	6
ML 350	173	112.970		02/03 > 06/05	PK16PR-L11	3275	-	1.1	-	IK16G*	I51	VK16G	6
ML 430 (163.172)	200	113.942		02/98 > 05/01	PK16PR-L11	3275	-	1.1	-	IK16G*	I51	VK16G	8
ML 500 (163.175)	215	113.965		09/01 > 06/05	PK16PR-L11	3275	-	1.1	-	IK16G*	I51	VK16G	8
ML 55 AMG (163.174)	255	113.981		02/00 > 06/05	PK16PR-L11	3275	-	1.1	-	IK16G*	I51	VK16G	8
M-CLASS (W164) (05-)													
ML 350 4-matic (164.186)	200	272.967(272)		07/05 >	SXU22HDR8	3441	S43	0.8	-	IXUH22*	I53	VXUH22	6
ML 500 4-matic (164.172)	285	273.963(388)		12/07 >	SXU22HDR8	3441	S43	0.8	-	IXUH22*	I53	VXUH22	8
ML 500 4-matic (164.175)	225	113.964		07/05 > 04/08	PK16PR-L11	3275	-	1.1	-	IK16G*	I51	VK16G	8
ML 63 AMG 4-matic (164.177)	375	M 156.980		01/06 >	FXE22HR11	3442	S49	1.1	-	-	-	VFXEH22	8
R-CLASS (W251, V251) (06-)													
R 280 (251.054, 251.154)	170	272.945(231) - E4, 272.945(231) - E5		04/08 > 05/10	SXU22HDR8	3441	S43	0.8	-	IXUH22*	I53	VXUH22	6
R 280 4-matic (251.062)	170	272.945(231) - E4		05/07 > 05/10	SXU22HDR8	3441	S43	0.8	-	IXUH22*	I53	VXUH22	6
R 300 (251.054, 251.154)	170	272.945(231) - E5		07/09 >	SXU22HDR8	3441	S43	0.8	-	IXUH22*	I53	VXUH22	6
R 350 (251.056, 251.156)	200	272.967(272)		01/07 >	SXU22HDR8	3441	S43	0.8	-	IXUH22*	I53	VXUH22	6
R 350 4-matic (251.065, 251.165)	200	272.967(272)		01/06 >	SXU22HDR8	3441	S43	0.8	-	IXUH22*	I53	VXUH22	6
R 500 4-matic (251.072, 251.172)	285	273.963(388)		04/08 >	SXU22HDR8	3441	S43	0.8	-	IXUH22*	I53	VXUH22	8
R 500 4-matic (251.075, 251.175)	225	113.971(306)		01/06 > 04/08	PK16PR-L11	3275	-	1.1	-	IK16G*	I51	VK16G	8
R 63 AMG (251.077, 251.177)	375	M 156.980		02/06 >	FXE22HR11	3442	S49	1.1	-	-	-	VFXEH22	8
Saloon (W123) (76-85)													
200 (123.020)	69	M 115.938		02/76 > 08/80	W20EP-U	3043	D4	0.8	W20TT	IW20	I06	VW20	4
200 (123.220)	80	M 102.920		06/80 > 11/85	T20EP-U	5031	D5	0.8	T20TT	IT20	I26	VT20	4
230 (123.023)	80	M 115.954		02/76 > 03/81	W20EP-U	3043	D4	0.8	W20TT	IW20	I06	VW20	4
230 E (123.223)	100	M 102.980		04/80 > 12/85	T20EP-U	5031	D5	0.8	T20TT	IT20	I26	VT20	4
250 (123.026)	95	M 123.921		02/76 > 10/79	W20EP-U	3043	D4	0.8	W20TT	IW20	I06	VW20	6
280 (123.030)	115	M 110.923		02/76 > 08/81	W20EP-U	3043	D4	0.8	W20TT	IW20	I06	VW20	6
280 E (123.033)	136	M 110.984		02/76 > 11/85	W16EP-U	3018	D8	0.8	W16TT	IW16	I05	VW16	6
Saloon (W124) (84-93)													
200 (124.020)	75	M 102.922		01/86 > 05/90	T20EPR-U	5032	D7	0.8	T20TT	IT20	I26	VT20	4
200 (124.020)	80	M 102.922		12/85 > 05/90	T20EP-U	5031	D5	0.8	T20TT	IT20	I26	VT20	4
200 E (124.019)	100	M 111.940		10/92 > 06/93	Q20P-U	3125	D17	0.8	Q20TT	IQ20	I02	VQ20	4
200 E (124.021)	87	M 102.963		09/88 > 08/92	T20EP-U	5031	D5	0.8	T20TT	IT20	I26	VT20	4
220 E (124.022)	110	M 111.960		10/92 > 06/93	Q20P-U	3125	D17	0.8	Q20TT	IQ20	I02	VQ20	4
230 E (124.023)	97	M 102.982		12/84 > 03/92	T20EP-U	5031	D5	0.8	T20TT	IT20	I26	VT20	4
230 E (124.023)	100	M 102.982		01/85 > 06/93	T20EP-U	5031	D5	0.8	T20TT	IT20	I26	VT20	4
230 E (124.023) CAT	97	M 102.982		06/89 > 06/93	T20EP-U	5031	D5	0.8	T20TT	IT20	I26	VT20	4
260 E (124.026)	118	M 103.940		09/85 > 08/92	T20EP-U	5031	D5	0.8	T20TT	IT20	I26	VT20	6
260 E (124.026)	122	M 103.940		09/85 > 12/89	T20EP-U	5031	D5	0.8	T20TT	IT20	I26	VT20	6
260 E 4-matic (124.226)	118	M 103.943		09/86 > 08/92	T20EP-U	5031	D5	0.8	T20TT	IT20	I26	VT20	6
280 E (124.028)	145	M 104.942		10/92 > 06/93	Q20P-U	3125	D17	0.8	Q20TT	IQ20	I02	VQ20	6
300 E	138	M 103.980		01/85 > 12/85	Q20P-U	3125	D17	0.8	Q20TT	IQ20	I02	VQ20	6

(*) Срок службы ограничен по сравнению с оригинальным изделием для указанного применения. Подробную информацию см. стр 8

Свечи зажигания

Автомобили европейского рынка

Применения

KW	KW	KW	KW	KW	СТАНДАРТНЫЕ				ВАРИАНТ ЗАМЕНЫ				QTY
					4	4	4	4	4	4	4	4	
MERCEDES-BENZ <i>продолжение</i>													
300 E	138	M 103.983		06/85 > 08/92	T20EP-U	5031	D5	0.8	T20TT	IT20	I26	VT20	6
300 E (124.030)	132	M 103.983		08/85 > 08/92	T20EP-U	5031	D5	0.8	T20TT	IT20	I26	VT20	6
300 E 4-matic	138	M 103.983		09/86 > 02/92	T20EP-U	5031	D5	0.8	T20TT	IT20	I26	VT20	6
300 E 4-matic (124.230)	132	M 103.985		09/86 > 06/93	T20EP-U	5031	D5	0.8	T20TT	IT20	I26	VT20	6
300 E-24 (124.031)	162	M 104.980		09/88 > 08/92	Q20P-U	3125	D17	0.8	Q20TT	IQ20	IO2	VQ20	6
400 E 4.2 (124.034)	205	M 119.975		10/92 > 06/93	Q20P-U	3125	D17	0.8	Q20TT	IQ20	IO2	VQ20	8
500 E (124.036)	240	M 119.974		01/91 > 06/93	Q20P-U	3125	D17	0.8	Q20TT	IQ20	IO2	VQ20	8
S-CLASS (C126) (80-91)													
380 SEC (126.043)	150	M 116.963		10/81 > 07/85	W20EP-U	3043	D4	0.8	W20TT	IW20	IO6	VW20	8
420 SEC (126.046)	150	M 116.965		10/85 > 06/91	W20EP-U	3043	D4	0.8	W20TT	IW20	IO6	VW20	8
420 SEC (126.046)	165	M 116.965		10/85 > 06/91	W20EP-U	3043	D4	0.8	W20TT	IW20	IO6	VW20	8
500 SEC (126.044)	170	M 117.963		10/81 > 08/85	W20EP-U	3043	D4	0.8	W20TT	IW20	IO6	VW20	8
500 SEC (126.044)	164	M 117.965		10/85 > 06/91	W20EP-U	3043	D4	0.8	W20TT	IW20	IO6	VW20	8
500 SEC (126.044)	180	M 117.965		09/85 > 06/91	W20EP-U	3043	D4	0.8	W20TT	IW20	IO6	VW20	8
500 SEC (126.044)	185	M 117.965		08/87 > 06/91	W20EP-U	3043	D4	0.8	W20TT	IW20	IO6	VW20	8
500 SEC (126.044)	195	M 117.965		09/85 > 06/91	W20EP-U	3043	D4	0.8	W20TT	IW20	IO6	VW20	8
500 SEC CAT	185	M 117.965		06/89 > 06/91	W20EP-U	3043	D4	0.8	W20TT	IW20	IO6	VW20	8
560 SEC (126.045)	200	M 117.968		10/85 > 12/87	W20EP-U	3043	D4	0.8	W20TT	IW20	IO6	VW20	8
560 SEC (126.045)	205	M 117.968		10/85 > 06/91	W20EP-U	3043	D4	0.8	W20TT	IW20	IO6	VW20	8
560 SEC (126.045)	220	M 117.968		10/85 > 12/89	W20EP-U	3043	D4	0.8	W20TT	IW20	IO6	VW20	8
S-CLASS (C140) (92-99)													
SEC/CL 420 (140.063)	205	M 119.971		10/94 > 02/99	Q20P-U	3125	D17	0.8	Q20TT	IQ20	IO2	VQ20	8
SEC/CL 500 (140.070)	235	M 119.970		10/92 > 02/99	Q20P-U	3125	D17	0.8	Q20TT	IQ20	IO2	VQ20	8
SEC/CL 600 (140.076)	290	M 120.980		09/92 > 02/99	Q20P-U	3125	D17	0.8	Q20TT	IQ20	IO2	VQ20	12
S-CLASS (C215) (99-06)													
CL 500 (215.375)	225	113.960		03/99 > 03/06	PK16PR-L11	3275	-	1.1	-	IK16G*	I51	VK16G	8
CL 55 AMG (215.373)	265	113.986		10/99 > 03/06	PK16PR-L11	3275	-	1.1	-	IK16G*	I51	VK16G	8
CL 55 AMG Kompressor (215.374)	368	113.991		06/02 > 03/06	VKH20	5618	V18	1.1	-	IKH20*	I44	VKH20	8
CL 600 (215.376)	368	275.950		09/02 > 03/06	SVK20RZ8	3373	S18	0.8	-	-	-	VK20Y	12
CL 600 (215.378)	270	137.970		03/99 > 03/06	SK20PR-L9	3307	S7	0.9	-	IK20*	IO4	VK20	12
CL 65 AMG (215.379)	450	275.980		09/03 > 03/06	SVK20RZ8	3373	S18	0.8	-	-	-	VK20Y	12
S-CLASS (C216) (06-)													
CL 500 (216.371)	285	M 273.961		06/06 >	FXE22HR11	3442	S49	1.1	-	-	-	VFXEH22	8
CL 500 4-matic (216.386)	285	273.968		02/08 >	SXU22HDR8	3441	S43	0.8	-	IXUH22*	I53	VXUH22	8
CL 600 (216.376)	380	M 275.953		05/06 >	FXE22HR11	3442	S49	1.1	-	-	-	VFXEH22	12
CL 63 AMG (216.377)	386	M 156.984		10/06 >	FXE22HR11	3442	S49	1.1	-	-	-	VFXEH22	8
CL 65 AMG (216.379)	450	M 275.982		10/06 >	VXUH22	5611	V11	0.9	-	IXUH22*	I53	VXUH22	12
S-CLASS (W116) (72-80)													
280 SE,SEL (116.024)	136	M 110.983; M 110.985		08/72 > 07/80	W20EPR-U	3047	D2	0.8	W20TT	IW20	IO6	VW20	6
280 SE,SEL (116.024)	130	M 110.985		08/72 > 07/80	W20EPR-U	3047	D2	0.8	W20TT	IW20	IO6	VW20	6
350 SE,SEL (116.028, 116.029)	151	M 116.985		03/76 > 03/80	W20EPR-U	3047	D2	0.8	W20TT	IW20	IO6	VW20	8
450 SE,SEL (116.032)	165	M 117.983		01/73 > 04/80	W20EP-U	3043	D4	0.8	W20TT	IW20	IO6	VW20	8
S-CLASS (W126) (79-91)													
260 SE (126.020)	118	M 103.941		09/85 > 06/91	T20EP-U	5031	D5	0.8	T20TT	IT20	I26	VT20	6
260 SE (126.020)	122	M 103.941		09/85 > 06/91	T20EP-U	5031	D5	0.8	T20TT	IT20	I26	VT20	6
280 S (126.021)	115	M 110.924		12/79 > 07/85	W20EP-U	3043	D4	0.8	W20TT	IW20	IO6	VW20	6
280 SE,SEL (126.022, 126.023)	136	M 110.987		10/79 > 07/85	W20EP-U	3043	D4	0.8	W20TT	IW20	IO6	VW20	6
300 SE,SEL (126.024, 126.025)	132	M 103.981		01/86 > 06/91	T20EP-U	5031	D5	0.8	T20TT	IT20	I26	VT20	6
300 SE,SEL (126.024, 126.025)	138	M 103.981		09/85 > 12/89	T20EP-U	5031	D5	0.8	T20TT	IT20	I26	VT20	6
380 SE,SEL (126.032)	160	M 116.961		12/85 > 12/86	W20EP-U	3043	D4	0.8	W20TT	IW20	IO6	VW20	8
380 SE,SEL (126.032)	150	M 116.963		08/81 > 08/85	W20EP-U	3043	D4	0.8	W20TT	IW20	IO6	VW20	8
420 SE,SEL	165	M 116.965		10/85 > 06/91	W20EP-U	3043	D4	0.8	W20TT	IW20	IO6	VW20	8
420 SE,SEL	170	M 116.965		10/85 > 12/87	W20EP-U	3043	D4	0.8	W20TT	IW20	IO6	VW20	8
420 SE,SEL (126.034)	160	M 116.965		10/85 > 12/87	W20EP-U	3043	D4	0.8	W20TT	IW20	IO6	VW20	8
500 SE,SEL	185	M 117.965		09/87 > 06/91	W20EP-U	3043	D4	0.8	W20TT	IW20	IO6	VW20	8
500 SE,SEL	195	M 117.965		09/87 > 06/91	W20EP-U	3043	D4	0.8	W20TT	IW20	IO6	VW20	8
500 SE,SEL (126.036)	170	M 117.961		12/79 > 08/85	W20EP-U	3043	D4	0.8	W20TT	IW20	IO6	VW20	8
500 SE,SEL (126.036)	177	M 117.961		12/79 > 08/85	W20EP-U	3043	D4	0.8	W20TT	IW20	IO6	VW20	8
500 SE,SEL (126.036)	164	M 117.965		09/85 > 06/91	W20EP-U	3043	D4	0.8	W20TT	IW20	IO6	VW20	8
500 SE,SEL (126.036)	180	M 117.965		09/85 > 06/91	W20EP-U	3043	D4	0.8	W20TT	IW20	IO6	VW20	8
500 SE,SEL CAT	185	M 117.965		06/89 > 06/91	W20EP-U	3043	D4	0.8	W20TT	IW20	IO6	VW20	8
560 SE,SEL	205	M 117.968		08/87 > 06/91	W20EP-U	3043	D4	0.8	W20TT	IW20	IO6	VW20	8
560 SE,SEL	220	M 117.968		10/85 > 06/91	W20EP-U	3043	D4	0.8	W20TT	IW20	IO6	VW20	8
560 SE,SEL (126.038)	178	M 117.968		10/85 > 06/91	W20EP-U	3043	D4	0.8	W20TT	IW20	IO6	VW20	8
560 SE,SEL (126.038)	200	M 117.968		10/85 > 12/87	W20EP-U	3043	D4	0.8	W20TT	IW20	IO6	VW20	8
S-CLASS (W140) (91-98)													
300 SE 2.8 (140.028)	145	M 104.944		01/93 > 10/98	Q20P-U	3125	D17	0.8	Q20TT	IQ20	IO2	VQ20	6













(*) Срок службы ограничен по сравнению с оригинальным изделием для указанного применения. Подробную информацию см. стр 8

KW	KW	KW	KW	KW	СТАНДАРТНЫЕ				ВАРИАНТ ЗАМЕНЫ				QTY
					4	4	4	4	4	4	4	4	
MERCEDES-BENZ <i>продолжение</i>													
300 SE,SEL/S320 (140.032, 140.033)	170	M 104.994		03/91 > 10/98	Q20P-U	3125	D17	0.8	Q20TT	IQ20	I02	VQ20	6
400 SE,SEL/S420 (140.042, 140.043)	210	M 119.971		02/91 > 10/98	Q20P-U	3125	D17	0.8	Q20TT	IQ20	I02	VQ20	8
500 SE,SEL (140.050, 140.051)	240	M 119.970		02/91 > 10/98	PK20PR11	3115	P28	1.1	K20TT*	IK20*	I04	VK20	8
600 SE,SEL (140.056, 140.057)	300	M 120.980		04/91 > 12/92	Q20P-U	3125	D17	0.8	Q20TT	IQ20	I02	VQ20	12
S 280 (140.028)	142	M 104.944		02/93 > 10/98	Q20P-U	3125	D17	0.8	Q20TT	IQ20	I02	VQ20	6
S 420 (140.042)	205	M 119.971		01/93 > 10/98	Q20P-U	3125	D17	0.8	Q20TT	IQ20	I02	VQ20	8
S 500 (140.050, 140.051)	235	M 119.980		01/93 > 10/98	PK16PR11	3264	P22	1.1	K16TT*	IK16*	I03	VK16	8
S 600 (140.056, 140.057)	290	M 120.980		01/93 > 10/98	Q20P-U	3125	D17	0.8	Q20TT	IQ20	I02	VQ20	12
S-CLASS (W220) (98-05)													
S 280 (220.063, 220.163)	150	112.922		10/98 > 08/05	PK16PR-L11	3275	-	1.1	-	IK16G*	I51	VK16G	6
S 320 (220.065, 220.165)	165	112.944		10/98 > 08/05	PK16PR-L11	3275	-	1.1	-	IK16G*	I51	VK16G	6
S 350 (220.067, 220.167)	180	112.972		09/02 > 08/05	PK16PR-L11	3275	-	1.1	-	IK16G*	I51	VK16G	6
S 350 4-matic (220.087, 220.187)	180	112.975		06/03 > 08/05	PK16PR-L11	3275	-	1.1	-	IK16G*	I51	VK16G	6
S 430 (220.070, 220.170)	205	113.941		10/98 > 08/05	PK16PR-L11	3275	-	1.1	-	IK16G*	I51	VK16G	8
S 430 4-matic (220.083, 220.183)	205	113.948		09/02 > 08/05	PK16PR-L11	3275	-	1.1	-	IK16G*	I51	VK16G	8
S 500 (220.075, 220.175, 220.875)	225	113.960		10/98 > 08/05	PK16PR-L11	3275	-	1.1	-	IK16G*	I51	VK16G	8
S 500 4-matic (220.084, 220.184)	225	113.966		09/02 > 08/05	PK16PR-L11	3275	-	1.1	-	IK16G*	I51	VK16G	8
S 55 AMG (220.073, 220.173)	265	113.986		04/99 > 08/05	PK16PR-L11	3275	-	1.1	-	IK16G*	I51	VK16G	8
S 55 AMG Kompressor (220.074, 220.174)	368	113.991		06/02 > 08/05	PK16PR-L11	3275	-	1.1	-	IK16G*	I51	VK16G	8
S 600 (220.176)	368	M 275.950		09/02 > 08/05	SVK20RZ8	3373	S18	0.8	-	-	-	VK20Y	12
S 600 (220.878, 220.178)	270	137.970		01/00 > 08/05	SK20PR-L9	3307	S7	0.9	-	IK20*	I04	VK20	12
S 65 AMG (220.179)	450	275.980		03/04 > 08/05	SVK20RZ8	3373	S18	0.8	-	-	-	VK20Y	12
S-CLASS (W221) (05-)													
S 350 (221.056, 221.156)	200	272.965		10/05 > 06/09	SXU22HDR8	3441	S43	0.8	-	IXUH22*	I53	VXUH22	6
S 350 CGI (221.057, 221.157)	225	M 276.950		04/11 >	SXU22HDR8	3441	S43	0.8	-	IXUH22*	I53	VXUH22	6
S 400 Hybrid (221.095, 221.195)	205	272.974(Hybrid) - E5		01/09 >	SXU22HDR8	3441	S43	0.8	-	IXUH22*	I53	VXUH22	6
S 450 (221.070, 221.170)	250	273.922		12/05 > 06/09	SXU22HDR8	3441	S43	0.8	-	IXUH22*	I53	VXUH22	8
S 450 4-matic (221.084, 221.184)	250	273.924		12/05 > 06/09	SXU22HDR8	3441	S43	0.8	-	IXUH22*	I53	VXUH22	8
S 500 (221.071, 221.171)	285	273.961		10/05 > 06/09	SXU22HDR8	3441	S43	0.8	-	IXUH22*	I53	VXUH22	8
S 500 4-matic (221.086, 221.186)	285	273.968		10/05 > 06/09	SXU22HDR8	3441	S43	0.8	-	IXUH22*	I53	VXUH22	8
S 600 (221.176)	380	275.953 - E4, 275.953(517) - E5		12/05 >	SVK20RZ8	3373	S18	0.8	-	-	-	VK20Y	12
S 63 AMG (221.074, 221.174)	400	M 157.980		03/11 >	SVK20RZ8	3373	S18	0.8	-	-	-	VK20Y	8
S 63 AMG (221.077, 221.177)	386	M 156.984		10/06 >	FXE22HR11	3442	S49	1.1	-	-	-	VFXEH22	8
S 65 AMG (221.179)	450	275.982(612) - E4		12/05 > 06/09	SVK20RZ8	3373	S18	0.8	-	-	-	VK20Y	12
S 65 AMG (221.179)	463	275.982(630) - E5		04/11 >	SVK20RZ8	3373	S18	0.8	-	-	-	VK20Y	12
SL (C107) (72-81)													
350 SLC (107.023)	143	M 116.982		03/76 > 02/80	W20EP-U	3043	D4	0.8	W20TT	IW20	I06	VW20	8
380 SLC (107.025)	160	M 116.960		07/80 > 08/81	W20EP-U	3043	D4	0.8	W20TT	IW20	I06	VW20	8
450 SLC 5.0 (107.026)	177	M 117.960		06/78 > 02/80	W20EP-U	3043	D4	0.8	W20TT	IW20	I06	VW20	8
SL (R107) (71-89)													
280 SL (107.042)	136	M 110.982; M 110.986; M 110.990		08/74 > 07/85	W20EPR-U	3047	D2	0.8	W20TT	IW20	I06	VW20	6
300 SL (107.041)	132	M 103.982		09/85 > 08/89	T20EP-U	5031	D5	0.8	T20TT	IT20	I26	VT20	6
300 SL (107.041)	138	M 103.982		09/85 > 08/89	T20EP-U	5031	D5	0.8	T20TT	IT20	I26	VT20	6
350 SL (107.043)	143	M 116.982		05/71 > 02/80	W20EP-U	3043	D4	0.8	W20TT	IW20	I06	VW20	8
380 SL (107.045)	160	M 116.960		09/80 > 08/81	W20EP-U	3043	D4	0.8	W20TT	IW20	I06	VW20	8
420 SL (107.047)	160	M 116.964		01/86 > 08/89	W20EP-U	3043	D4	0.8	W20TT	IW20	I06	VW20	8
500 SL (107.046)	170	M 117.960		05/80 > 12/85	W20EP-U	3043	D4	0.8	W20TT	IW20	I06	VW20	8
500 SL (107.046)	177	M 117.960		05/80 > 12/81	W20EP-U	3043	D4	0.8	W20TT	IW20	I06	VW20	8
500 SL (107.046)	180	M 117.964		01/86 > 08/89	W20EP-U	3043	D4	0.8	W20TT	IW20	I06	VW20	8
SL (R129) (89-01)													
280 (129.058)	142	M 104.943		08/93 > 10/01	Q20P-U	3125	D17	0.8	Q20TT	IQ20	I02	VQ20	6
280 (129.059)	150	M 112.923		05/98 > 10/01	PK16PR11	3264	P22	1.1	K16TT*	IK16*	I03	VK16	6
300 SL (129.060)	140	M 103.984		03/89 > 08/93	T20EP-U	5031	D5	0.8	T20TT	IT20	I26	VT20	6
300 SL-24 (129.061)	170	M 104.981		03/89 > 07/93	Q20P-U	3125	D17	0.8	Q20TT	IQ20	I02	VQ20	6
320 (129.063)	170	M 104.991		09/93 > 10/01	Q20P-U	3125	D17	0.8	Q20TT	IQ20	I02	VQ20	6
320 (129.064)	165	M 112.943		05/98 > 10/01	PK16PR11	3264	P22	1.1	K16TT*	IK16*	I03	VK16	6
500 (129.067)	235	M 119.972		09/92 > 10/01	Q20P-U	3125	D17	0.8	Q20TT	IQ20	I02	VQ20	8
500 SL (129.066)	240	M 119.972		09/89 > 08/92	Q20P-U	3125	D17	0.8	Q20TT	IQ20	I02	VQ20	8
55 AMG (129.068)	260	M 113.985		03/00 > 10/01	PK16PR11	3264	P22	1.1	K16TT*	IK16*	I03	VK16	8
60 AMG (129.067)	280	M 120.981		05/97 > 10/01	Q20P-U	3125	D17	0.8	Q20TT	IQ20	I02	VQ20	8
600 (129.076)	290	M 120.981		07/92 > 10/01	Q20P-U	3125	D17	0.8	Q20TT	IQ20	I02	VQ20	12
SL (R230) (01-12)													
280	170	272.949		03/08 > 01/12	SXU22HDR8	3441	S43	0.8	-	IXUH22*	I53	VXUH22	6

(*) Срок службы ограничен по сравнению с оригинальным изделием для указанного применения. Подробную информацию см. стр 8

KW	KW	KW	KW	KW	KW	СТАНДАРТНЫЕ				ВАРИАНТ ЗАМЕНЫ				QTY
						4	4	4	4	4	4	4	4	
MERCEDES-BENZ продолжение														
300	170	272.949		04/09 > 01/12	SXU22HDR8	3441	S43	0.8	-	IXUH22*	I53	VXUH22	6	
350	200	272.966		03/06 > 01/08	SXU22HDR8	3441	S43	0.8	-	IXUH22*	I53	VXUH22	6	
350	232	272.968(316)		04/08 > 01/12	SXU22HDR8	3441	S43	0.8	-	IXUH22*	I53	VXUH22	6	
350 (230.467)	180	112.973		03/03 > 10/05	PK16PR-L11	3275	-	1.1	-	IK16G*	I51	VK16G	6	
500	285	273.965(388)		03/06 > 01/12	SXU22HDR8	3441	S43	0.8	-	IXUH22*	I53	VXUH22	8	
500 (230.475)	225	113.963		10/01 > 10/05	PK16PR-L11	3275	-	1.1	-	IK16G*	I51	VK16G	8	
55 AMG	380	113.993		03/06 > 01/08	VKH20Y	5639	V39	0.8	-	-	-	VKH20Y	8	
55 AMG (230.474)	350	113.992		10/01 > 06/02	VKH20	5618	V18	1.1	-	IKH20*	I44	VKH20	8	
55 AMG Kompressor (230.474)	368	113.962(500)		06/02 > 01/08	VKH20Y	5639	V39	0.8	-	-	-	VKH20Y	8	
600	380	275.954		03/06 > 01/08	SXU22HDR8	3441	S43	0.8	-	IXUH22*	I53	VXUH22	12	
600 (230.476)	368	275.951		04/03 > 10/05	SVK20RZ8	3373	S18	0.8	-	-	-	VK20Y	12	
63AMG	386	M 156.981		03/08 > 01/12	FXE22HR11	3442	S49	1.1	-	-	-	VFXEH22	8	
65 AMG (230.479)	450	275.981		03/04 > 01/12	SVK20RZ8	3373	S18	0.8	-	-	-	VK20Y	12	
SLK (R170) (96-04)														
200 (170.435)	100	111.946	2090, 4775 >	09/96 > 03/00	K20PBR-S10	5061	D76	1.0	K20TT	IK20	I04	VK20	4	
200 Kompressor (170.444)	120	111.958		03/00 > 04/04	SK20PR-L9	3307	S7	0.9	-	IK20*	I04	VK20	4	
200 Kompressor (170.445)	141	111.943		10/96 > 03/00	K20PBR-S10	5061	D76	1.0	K20TT	IK20	I04	VK20	4	
230 Kompressor (170.447)	142	111.973		09/96 > 03/00	K20PBR-S10	5061	D76	1.0	K20TT	IK20	I04	VK20	4	
230 Kompressor (170.449)	145	111.983		03/00 > 04/04	SK20PR-L9	3307	S7	0.9	-	IK20*	I04	VK20	4	
32 AMG Kompressor (170.466)	260	112.960		03/01 > 04/04	SK20PR-L9	3307	S7	0.9	-	IK20*	I04	VK20	6	
320 (170.465)	160	112.947		03/00 > 04/04	PK16PR-L11	3275	-	1.1	-	IK16G*	I51	VK16G	6	
SLK (R171) (04-11)														
200 Kompressor (171.442)	120	271.944		03/04 > 12/07	VKH20Y	5639	V39	0.8	-	-	-	VKH20Y	4	
200 Kompressor (171.445)	135	271.954	30853900 >	01/08 > 02/11	VXUH22	5611	V11	0.9	-	IXUH22*	I53	VXUH22	4	
280 (171.454)	170	272.940		01/05 > 12/07	SXU22HDR8	3441	S43	0.8	-	IXUH22*	I53	VXUH22	6	
300 (171.454)	170	272.942		04/09 > 02/11	SXU22HDR8	3441	S43	0.8	-	IXUH22*	I53	VXUH22	6	
350 (171.456)	200	272.963		06/04 > 12/07	SXU22HDR8	3441	S43	0.8	-	IXUH22*	I53	VXUH22	6	
350 (171.458)	224	272.969		01/08 > 02/11	SXU22HDR8	3441	S43	0.8	-	IXUH22*	I53	VXUH22	6	
55 AMG (171.473)	265	113.989		06/04 > 02/11	SK20PR-L9	3307	S7	0.9	-	IK20*	I04	VK20	8	
SLK (R172) (11-)														
200 (172.448)	135	271.861(184) - E5		02/11 >	VXUH22	5611	V11	0.9	-	IXUH22*	I53	VXUH22	4	
250 (172.447)	150	271.861(204) - E5		02/11 >	VXUH22	5611	V11	0.9	-	IXUH22*	I53	VXUH22	4	
SLR (R199) (04-)														
5.4	460	155.980		04/07 >	VKH20	5618	V18	1.1	-	IKH20*	I44	VKH20	8	
5.4	478	155.980		10/06 >	VKH20	5618	V18	1.1	-	IKH20*	I44	VKH20	8	
5.4 (199.376)	460	155.980		04/04 >	VKH20	5618	V18	1.1	-	IKH20*	I44	VKH20	8	
5.4 722 Edition	478	M 155.980		10/06 >	VKH20	5618	V18	1.1	-	IKH20*	I44	VKH20	8	
SPRINTER 2-t (901, 902) (95-06)														
214	105	M 111.979		02/95 > 05/06	K20PBR-S10	5061	D76	1.0	K20TT	IK20	I04	VK20	4	
214	105	M 111.979		02/95 > 05/06	PK20PR11	3115	P28	1.1	K20TT*	IK20*	I04	VK20	4	
214	105	M 111.979; M 111.984		02/95 > 05/06	PK20PR11	3115	P28	1.1	K20TT*	IK20*	I04	VK20	4	
SPRINTER 3-t (903) (95-06)														
314	105	111.979		02/95 > 05/06	K20PBR-S10	5061	D76	1.0	K20TT	IK20	I04	VK20	4	
SPRINTER 3-t (906) (06-)														
216 (906.113, 906.213)	115	271.E18(156) - E4	30853900 >	09/08 >	VXUH22	5611	V11	0.9	-	IXUH22*	I53	VXUH22	4	
216 (906.613)	115	271.E18(156) - E4	30853900 >	09/08 >	VXUH22	5611	V11	0.9	-	IXUH22*	I53	VXUH22	4	
216 (906.713)	115	271.E18(156) - E4	30853900 >	09/08 >	VXUH22	5611	V11	0.9	-	IXUH22*	I53	VXUH22	4	
224 (906.113, 906.213)	190	272.979		06/06 >	SXU22HDR8	3441	S43	0.8	-	IXUH22*	I53	VXUH22	6	
224 (906.613)	190	272.979		06/06 >	SXU22HDR8	3441	S43	0.8	-	IXUH22*	I53	VXUH22	6	
224 (906.713)	190	272.979		06/06 >	SXU22HDR8	3441	S43	0.8	-	IXUH22*	I53	VXUH22	6	
SPRINTER 3,5 (906) (06-)														
316 (906.133, 906.135, 906.233, 906.235)	115	271.E18(156) - E4	30853900 >	09/08 >	VXUH22	5611	V11	0.9	-	IXUH22*	I53	VXUH22	4	
316 (906.663, 906.635)	115	271.E18(156) - E4	30853900 >	09/08 >	VXUH22	5611	V11	0.9	-	IXUH22*	I53	VXUH22	4	
316 (906.733, 906.735)	115	271.E18(156) - E4	30853900 >	09/08 >	VXUH22	5611	V11	0.9	-	IXUH22*	I53	VXUH22	4	
324 (906.133, 906.135, 906.233, 906.235)	190	272.979		06/06 >	SXU22HDR8	3441	S43	0.8	-	IXUH22*	I53	VXUH22	6	
324 (906.633, 906.635, 906.637)	190	272.979		06/06 >	SXU22HDR8	3441	S43	0.8	-	IXUH22*	I53	VXUH22	6	
324 (906.733, 906.735)	190	272.979		06/06 >	SXU22HDR8	3441	S43	0.8	-	IXUH22*	I53	VXUH22	6	
SPRINTER 4-t (904) (96-06)														
414	105	M 111.979		02/96 > 05/06	K20PBR-S10	5061	D76	1.0	K20TT	IK20	I04	VK20	4	
414	105	M 111.979		02/96 > 05/06	PK20PR11	3115	P28	1.1	K20TT*	IK20*	I04	VK20	4	
414 4x4	105	M 111.979		05/97 > 05/06	PK20PR11	3115	P28	1.1	K20TT*	IK20*	I04	VK20	4	
T1 (601) (77-96)														
208 2.3	63	M 115.955		05/77 > 12/82	W20EP-U	3043	D4	0.8	W20TT	IW20	I06	VW20	4	
210 2.3	70	M 102.942		04/77 > 10/89	T20EP-U	5031	D5	0.8	T20TT	IT20	I26	VT20	4	
210 2.3	70	M 102.942		07/82 > 01/90	T20EP-U	5031	D5	0.8	T20TT	IT20	I26	VT20	4	
210 2.3	77	M 102.945		05/89 > 02/96	T20EP-U	5031	D5	0.8	T20TT	IT20	I26	VT20	4	

(*) Срок службы ограничен по сравнению с оригинальным изделием для указанного применения. Подробную информацию см. стр 8

	KW				СТАНДАРТНЫЕ				ВАРИАНТ ЗАМЕНЫ				QTY
													
MERCEDES-BENZ <i>продолжение</i>													
210 2.3	70	M 102.946		07/82 > 02/96	T20EP-U	5031	D5	0.8	T20TT	IT20	I26	VT20	4
210 2.3	63	M 115.955		04/77 > 10/89	W20EP-U	3043	D4	0.8	W20TT	IW20	I06	VW20	4
VANEO (414) (02-05)													
1.6 (414.700)	60	166.960(82)		02/02 > 07/05	K20PBR-S10	5061	D76	1.0	K20TT	IK20	I04	VK20	4
1.6 (414.700)	75	166.961		02/02 > 07/05	K20PBR-S10	5061	D76	1.0	K20TT	IK20	I04	VK20	4
1.9 (414.700)	92	166.991		02/02 > 07/05	K20PBR-S10	5061	D76	1.0	K20TT	IK20	I04	VK20	4
V-CLASS (638/2) (96-03)													
V 200 (638.214, 638.294)	95	111.948, 111.950		02/97 > 07/03	K20PBR-S10	5061	D76	1.0	K20TT	IK20	I04	VK20	4
V 230 (638.234, 638.294)	105	111.978, 111.980		10/96 > 07/03	K20PBR-S10	5061	D76	1.0	K20TT	IK20	I04	VK20	4
V 280 (638.244, 638.294)	128	104.900		08/97 > 07/03	K20TXR	5063	D20	1.0	K20TT	IK20	I04	VK20	6
VIANO (W639) (03-)													
3.0	140	112.951(190)	OEM Optional	09/03 >	PK16PR-L11	3275	-	1.1	-	IK16G*	I51	VK16G	6
3.2	160	112.951(217)	OEM Optional	09/03 >	PK16PR-L11	3275	-	1.1	-	IK16G*	I51	VK16G	6
3.5	190	272.978		09/07 >	SXU22HDR8	3441	S43	0.8	-	IXUH22*	I53	VXUH22	6
3.7	170	112.976		06/04 >	PK16PR-L11	3275	-	1.1	-	IK16G*	I51	VK16G	6
VITO (638) (96-03)													
113 2.0 (638.014, 638.094)	95	111.948, 111.950		03/97 > 07/03	K20PBR-S10	5061	D76	1.0	K20TT	IK20	I04	VK20	4
113 2.0 (638.114, 638.194)	95	111.948, 111.950		02/96 > 07/03	K20PBR-S10	5061	D76	1.0	K20TT	IK20	I04	VK20	4
114 2.3 (638.034, 638.094)	105	111.978		03/97 > 07/03	K20PBR-S10	5061	D76	1.0	K20TT	IK20	I04	VK20	4
114 2.3 (638.134, 638.194)	105	111.978		12/96 > 07/03	K20PBR-S10	5061	D76	1.0	K20TT	IK20	I04	VK20	4
VITO (W639) (03-)													
119	140	112.951(190)	OEM Optional	09/03 >	PK16PR-L11	3275	-	1.1	-	IK16G*	I51	VK16G	6
122	160	112.951(217)	OEM Optional	09/03 > 01/06	PK16PR-L11	3275	-	1.1	-	IK16G*	I51	VK16G	6
123	170	112.976		06/04 > 02/09	PK16PR-L11	3275	-	1.1	-	IK16G*	I51	VK16G	6
126	190	272.978		09/07 >	SXU22HDR8	3441	S43	0.8	-	IXUH22*	I53	VXUH22	6
VITO / MIXTO (W639) (03-)													
119	140	112.951(190)	OEM Optional	09/03 >	PK16PR-L11	3275	-	1.1	-	IK16G*	I51	VK16G	6
122	160	112.951(217)	OEM Optional	09/03 > 01/06	PK16PR-L11	3275	-	1.1	-	IK16G*	I51	VK16G	6
123 (639.603)	170	M 112.976		06/04 > 07/08	PK16PR-L11	3275	-	1.1	-	IK16G*	I51	VK16G	6
126	190	272.978		09/07 >	SXU22HDR8	3441	S43	0.8	-	IXUH22*	I53	VXUH22	6
MERCURY													
GRAND MARQUIS													
4.6	157			01/91 > 09/99	T20EPR-U15	5033	D141	1.5	T20TT	IT20	I26	VT20	8
MG													
MAESTRO													
1600	76	16H956		03/83 > 09/84	W20EPR-U	3047	D2	0.8	W20TT	IW20	I06	VW20	4
2.0 EFI	86	20HA51, 20HC78		10/84 > 09/90	W20EPR-U	3047	D2	0.8	W20TT	IW20	I06	VW20	4
2.0 Turbo	112	20HB63		10/88 > 09/90	W20EPR-U	3047	D2	0.8	W20TT	IW20	I06	VW20	4
METRO													
1300	54	12HD26		11/87 > 09/90	W20EX-U	3204	D25	0.8	W20TT	IW20	I06	VW20T	4
Turbo	69	12H959AA, 12HC15		10/82 > 09/90	W20EPR-U	3047	D2	0.8	W20TT	IW20	I06	VW20	4
MG 6													
1.8 T	118	18K4T(160) - E5		11/10 >	PK16PR-L11	3275	-	1.1	-	IK16G*	I51	VK16G	4
MG TF													
115	85	16K4F4(115)		03/02 > 04/05	PK16PR-L11	3275	-	1.1	-	IK16G*	I51	VK16G	4
120	88	18K4F(120)		03/02 > 04/05	PK16PR-L11	3275	-	1.1	-	IK16G*	I51	VK16G	4
135	100	18K4F(136)		03/02 > 04/05	PK16PR-L11	3275	-	1.1	-	IK16G*	I51	VK16G	4
160	118	18K4K(160)		03/02 > 04/05	PK20PR-L11	3142	P15	1.1	-	IK20*	I04	VK20	4
MG X-POWER													
5.0 SV-R	294			01/05 > 04/08	PK20PR-P8	3245	P27	0.8	-	IK20	I04	VK20Y	8
MG ZR													
105	76	14K4F4(103)		06/01 > 04/05	PK20PR-P8	3245	P27	0.8	-	IK20	I04	VK20Y	4
120	86	18K4F(120)		06/01 > 04/05	PK16PR-L11	3275	-	1.1	-	IK16G*	I51	VK16G	4
160	118	18K4K(160)		06/01 > 04/05	PK20PR-L11	3142	P15	1.1	-	IK20*	I04	VK20	4
MG ZS													
1.6	79	16 K4F		07/03 > 06/04	PK16PR-L11	3275	-	1.1	-	IK16G*	I51	VK16G	4
1.6	79	16 K4F		06/04 > 04/05	PK20PR-L11	3142	P15	1.1	-	IK20*	I04	VK20	4
1.6	82	16K4F4(109)		07/04 > 10/05	PK16PR-L11	3275	-	1.1	-	IK16G*	I51	VK16G	4
1.6	82	16K4F4(109)		11/01 > 06/04	PK20PR-L11	3142	P15	1.1	-	IK20*	I04	VK20	4
120	86	18K4F(120)		07/01 > 04/05	PK16PR-L11	3275	-	1.1	-	IK16G*	I51	VK16G	4
120	86	18K4F(120)		07/01 > 10/05	PK16PR-L11	3275	-	1.1	-	IK16G*	I51	VK16G	4
180	130	25KV6-177		07/01 > 04/05	PK16PR-L11	3275	-	1.1	-	IK16G*	I51	VK16G	6
180	130	25KV6-177		07/01 > 10/05	PK16PR-L11	3275	-	1.1	-	IK16G*	I51	VK16G	6
180	130	25KV6-177	Flexible fuel	07/01 > 10/05	PK20PR-L11	3142	P15	1.1	-	IK20*	I04	VK20	6
MG ZT													
1.8 16V	88	18K4F(120)		01/03 > 07/05	PK16PR-L11	3275	-	1.1	-	IK16G*	I51	VK16G	4
1.8 16V	88	18K4F(120)	Flexible fuel	01/03 > 07/05	PK20PR-L11	3142	P15	1.1	-	IK20*	I04	VK20	4
1.8 T 16V	118	18K4T		01/03 > 07/05	PK16PR-L11	3275	-	1.1	-	IK16G*	I51	VK16G	4











(*) Срок службы ограничен по сравнению с оригинальным изделием для указанного применения. Подробную информацию см. стр 8

KW	KW	KW	KW	KW	KW	СТАНДАРТНЫЕ				ВАРИАНТ ЗАМЕНЫ				QTY
						4	4	4	4	4	4	4	4	
MG продолжение														
1.8 T 16V	118	18K4T	Flexible fuel	01/03 > 07/05	PK20PR-L11	3142	P15	1.1	-	IK20*	I04	VK20	4	
160	118	25K6(160)		01/03 > 07/05	PK16PR-L11	3275	-	1.1	-	IK16G*	I51	VK16G	6	
160	118	25K6(160)	Flexible fuel	01/03 > 07/05	PK20PR-L11	3142	P15	1.1	-	IK20*	I04	VK20	6	
180	130	25KV6-177		01/03 > 07/05	PK16PR-L11	3275	-	1.1	-	IK16G*	I51	VK16G	6	
180	130	25KV6-177	Flexible fuel	01/03 > 07/05	PK20PR-L11	3142	P15	1.1	-	IK20*	I04	VK20	6	
190	140	25K6(190)		06/01 > 07/05	PK16PR-L11	3275	-	1.1	-	IK16G*	I51	VK16G	6	
190	140	25K6(190)		10/01 > 07/05	PK16PR-L11	3275	-	1.1	-	IK16G*	I51	VK16G	6	
190	140	25K6(190)	Flexible fuel	06/01 > 07/05	PK20PR-L11	3142	P15	1.1	-	IK20*	I04	VK20	6	
190	140	25K6(190)	Flexible fuel	10/01 > 07/05	PK20PR-L11	3142	P15	1.1	-	IK20*	I04	VK20	6	
MGB														
1.8	71	18V		09/76 > 01/80	W20EPR-U	3047	D2	0.8	W20TT	IW20	I06	VW20	4	
MGF														
1.8 i WC	118	18 K4K		10/01 > 03/02	PK20PR-P8	3245	P27	0.8	-	IK20	I04	VK20Y	4	
1.6	82	16K4F4		02/00 > 03/02	PK20PR-P8	3245	P27	0.8	-	IK20	I04	VK20Y	4	
1.8 i 16V	88	18K4F(120)		03/95 > 03/02	PK20PR-P8	3245	P27	0.8	-	IK20	I04	VK20Y	4	
1.8 i WC	107	18 K4K		03/95 > 03/02	PK20PR-L11	3142	P15	1.1	-	IK20*	I04	VK20	4	
MIDGET														
1.5	49			09/74 > 12/79	W16EPR-U	3021	D6	0.8	W16TT	IW16	I05	VW16	4	
MONTEGO														
2.0 EFI	86	20HA, 20HB55, 20HB59, 20HB60, 20HB69/B78, 20HD55		04/84 > 09/90	W20EPR-U	3047	D2	0.8	W20TT	IW20	I06	VW20	4	
MINI														
MINI (R50, R53) (01-07)														
1.4	55			04/03 > 09/06	K20TXR	5063	D20	1.0	K20TT	IK20	I04	VK20	4	
Cooper	85	W10B16A		06/01 > 09/06	K20TXR	5063	D20	1.0	K20TT	IK20	I04	VK20	4	
Cooper S	120	W11B16A		03/02 > 09/06	K20TXR	5063	D20	1.0	K20TT	IK20	I04	VK20	4	
Cooper S	125	W11B16A		07/04 > 09/06	K20TXR	5063	D20	1.0	K20TT	IK20	I04	VK20	4	
John Cooper Works	160	W11B16A		03/06 > 09/06	IK22	5310	I10	0.8	-	IK22	I10	VK22	4	
One	66	W10B16A		06/01 > 09/06	K20TXR	5063	D20	1.0	K20TT	IK20	I04	VK20	4	
S Works	147	W11B16A		11/03 > 06/05	IK22	5310	I10	0.8	-	IK22	I10	VK22	4	
Works	155	W11B16A		11/03 > 09/06	IK22	5310	I10	0.8	-	IK22	I10	VK22	4	
MINI (R56) (07-)														
Cooper	88	N12B16A		10/06 >	IXUH22	5353	I53	0.9	-	IXUH22	I53	VXUH22	4	
Cooper	85	N12B16A; N16 B16 A		03/10 >	IXUH22	5353	I53	0.9	-	IXUH22	I53	VXUH22	4	
Cooper	90	N16 B16 A		03/10 >	IXUH22	5353	I53	0.9	-	IXUH22	I53	VXUH22	4	
Cooper S	128	N14 B16 A		10/06 >	IXUH22	5353	I53	0.9	-	IXUH22	I53	VXUH22	4	
Cooper S	120	N18 B16 A		03/10 >	IXUH22	5353	I53	0.9	-	IXUH22	I53	VXUH22	4	
Cooper S	135	N18 B16 A		03/10 >	IXUH22	5353	I53	0.9	-	IXUH22	I53	VXUH22	4	
Cooper S	147	N18 B16 A		01/12 >	IXUH22	5353	I53	0.9	-	IXUH22	I53	VXUH22	4	
John Cooper Works	155	N14 B16 C		03/08 >	IXUH22	5353	I53	0.9	-	IXUH22	I53	VXUH22	4	
John Cooper Works GP	160	N18 B16 B		09/12 >	IXUH22	5353	I53	0.9	-	IXUH22	I53	VXUH22	4	
One	55	N12B14A		03/09 >	IXUH22	5353	I53	0.9	-	IXUH22	I53	VXUH22	4	
One	70	N12B14A		03/07 >	IXUH22	5353	I53	0.9	-	IXUH22	I53	VXUH22	4	
One	55	N16 B16 A		03/10 >	IXUH22	5353	I53	0.9	-	IXUH22	I53	VXUH22	4	
One	72	N16 B16 A		03/10 >	IXUH22	5353	I53	0.9	-	IXUH22	I53	VXUH22	4	
MINI Clubman (R55) (07-)														
Cooper	88	N12B16A		10/07 >	IXUH22	5353	I53	0.9	-	IXUH22	I53	VXUH22	4	
Cooper	85	N16 B16 A		03/10 >	IXUH22	5353	I53	0.9	-	IXUH22	I53	VXUH22	4	
Cooper	90	N16 B16 A		03/10 >	IXUH22	5353	I53	0.9	-	IXUH22	I53	VXUH22	4	
Cooper	90	N16 B16 A		12/12 >	IXUH22	5353	I53	0.9	-	IXUH22	I53	VXUH22	4	
Cooper S	120	N14 B16 A		10/07 >	IXUH22	5353	I53	0.9	-	IXUH22	I53	VXUH22	4	
Cooper S	128	N14 B16 A		10/07 >	IXUH22	5353	I53	0.9	-	IXUH22	I53	VXUH22	4	
Cooper S	135	N18 B16 A		03/10 >	IXUH22	5353	I53	0.9	-	IXUH22	I53	VXUH22	4	
Cooper S	147	N18 B16 A		03/10 >	IXUH22	5353	I53	0.9	-	IXUH22	I53	VXUH22	4	
John Cooper Works	155	N14 B16 C		03/08 >	IXUH22	5353	I53	0.9	-	IXUH22	I53	VXUH22	4	
One	70	N12B14A		03/09 > 02/10	IXUH22	5353	I53	0.9	-	IXUH22	I53	VXUH22	4	
One	72	N16 B16 A		03/10 >	IXUH22	5353	I53	0.9	-	IXUH22	I53	VXUH22	4	
One	72	N16 B16 A		12/12 >	IXUH22	5353	I53	0.9	-	IXUH22	I53	VXUH22	4	
MINI Convertible (R52) (04-07)														
Cooper	85	W10B16A		07/04 > 11/07	K20TXR	5063	D20	1.0	K20TT	IK20	I04	VK20	4	
Cooper S	125	W11B16A		07/04 > 11/07	K20TXR	5063	D20	1.0	K20TT	IK20	I04	VK20	4	
John Cooper Works	155	W11B16A		07/04 > 11/07	IK22	5310	I10	0.8	-	IK22	I10	VK22	4	
One	66	W10B16A		07/04 > 11/07	K20TXR	5063	D20	1.0	K20TT	IK20	I04	VK20	4	
MINI Convertible (R57) (07-)														
Cooper	88	N12B16A		03/09 >	IXUH22	5353	I53	0.9	-	IXUH22	I53	VXUH22	4	
Cooper	85	N16 B16 A		03/09 >	IXUH22	5353	I53	0.9	-	IXUH22	I53	VXUH22	4	
Cooper	90	N16 B16 A		03/10 >	IXUH22	5353	I53	0.9	-	IXUH22	I53	VXUH22	4	

(*) Срок службы ограничен по сравнению с оригинальным изделием для указанного применения. Подробную информацию см. стр 8

KW	KW	KW	KW	KW	СТАНДАРТНЫЕ				ВАРИАНТ ЗАМЕНЫ				QTY
					4	4	4	4	4	4	4	4	
MINI продолжение													
Cooper S	128	N14 B16 A		03/09 >	IXUH22	5353	153	0.9	-	IXUH22	153	VXUH22	4
Cooper S	135	N18 B16 A		03/10 >	IXUH22	5353	153	0.9	-	IXUH22	153	VXUH22	4
Cooper S	147	N18 B16 A		03/10 >	IXUH22	5353	153	0.9	-	IXUH22	153	VXUH22	4
John Cooper Works	155	N14 B16 C		03/08 >	IXUH22	5353	153	0.9	-	IXUH22	153	VXUH22	4
One	72	N16 B16 A		03/10 >	IXUH22	5353	153	0.9	-	IXUH22	153	VXUH22	4
MINI Countryman (10-)													
Cooper	85	N16 B16 A		06/10 >	IXUH22	5353	153	0.9	-	IXUH22	153	VXUH22	4
COOPER	90	N16 B16 A		06/10 >	IXUH22	5353	153	0.9	-	IXUH22	153	VXUH22	4
COOPER S	135	N18 B16 A		06/10 >	IXUH22	5353	153	0.9	-	IXUH22	153	VXUH22	4
Cooper S	147	N18 B16 A		02/12 >	IXUH22	5353	153	0.9	-	IXUH22	153	VXUH22	4
Cooper S ALL4	120	N18 B16 A		06/10 >	IXUH22	5353	153	0.9	-	IXUH22	153	VXUH22	4
COOPER S ALL4	135	N18 B16 A		06/10 >	IXUH22	5353	153	0.9	-	IXUH22	153	VXUH22	4
Cooper S JCW	160	N18 B16 A		09/12 >	IXUH22	5353	153	0.9	-	IXUH22	153	VXUH22	4
ONE	72			06/10 >	IXUH22	5353	153	0.9	-	IXUH22	153	VXUH22	4
MINI Coupe (R58) (11-)													
Cooper	85	N16 B16 A		09/11 >	IXUH22	5353	153	0.9	-	IXUH22	153	VXUH22	4
Cooper	90	N16 B16 A		09/11 >	IXUH22	5353	153	0.9	-	IXUH22	153	VXUH22	4
Cooper S	120	N18 B16 A		09/11 >	IXUH22	5353	153	0.9	-	IXUH22	153	VXUH22	4
Cooper S	135	N18 B16 A		09/11 >	IXUH22	5353	153	0.9	-	IXUH22	153	VXUH22	4
Cooper S	147	N18 B16 A		09/11 >	IXUH22	5353	153	0.9	-	IXUH22	153	VXUH22	4
John Cooper Works	155	N14 B16 C		09/11 >	IXUH22	5353	153	0.9	-	IXUH22	153	VXUH22	4
MINI Paceman (R61) (12-)													
Cooper	90	N16 B16 A		04/12 >	IXUH22	5353	153	0.9	-	IXUH22	153	VXUH22	4
Cooper S	135	N18 B16 A		04/12 >	IXUH22	5353	153	0.9	-	IXUH22	153	VXUH22	4
Cooper S ALL4	135	N18 B16 A		04/12 >	IXUH22	5353	153	0.9	-	IXUH22	153	VXUH22	4
John Cooper Works	160	N18 B16 C		09/12 >	IXUH22	5353	153	0.9	-	IXUH22	153	VXUH22	4
MINI Roadster (R59) (11-)													
Cooper	85	N16 B16 A		02/12 >	IXUH22	5353	153	0.9	-	IXUH22	153	VXUH22	4
Cooper	90	N16 B16 A		02/12 >	IXUH22	5353	153	0.9	-	IXUH22	153	VXUH22	4
Cooper S	120	N18 B16 A		02/12 >	IXUH22	5353	153	0.9	-	IXUH22	153	VXUH22	4
Cooper S	135	N18 B16 A		02/12 >	IXUH22	5353	153	0.9	-	IXUH22	153	VXUH22	4
Cooper S	147	N18 B16 A		02/12 >	IXUH22	5353	153	0.9	-	IXUH22	153	VXUH22	4
John Cooper Works	155	N14 B16 C		02/12 >	IXUH22	5353	153	0.9	-	IXUH22	153	VXUH22	4
MITSUBISHI													
3000 GT													
3.0 i 24V 4x4 (Z16A)	210	6G72-4H, 6G72-4V, 6G72-GG		06/92 > 08/99	PK20PR-P11	3141	P14	1.1	K20TT*	IK20*	104	VK20	6
ASX													
1.6	86	4A92(115) - E5		06/10 >	FK16HR11	3450	-	1.1	-	-	-	VFKH16	4
1.8	102	4B10		02/10 >	SK20PR-A8	3403	S21	0.8	-	IK20*	104	VK20	4
1.8 4WD	102	4B10(140) - E4		02/10 >	K20PSR-B8	3431	D168	0.8	-	IK20	104	VK20	4
1.8 4WD	102	4B10(140) - E4	OEM Optional	02/10 >	SK20PR-A8	3403	S21	0.8	-	IK20*	104	VK20	4
CARISMA													
1.6 (DA1A)	76	4G92-103		09/00 > 12/03	K20PR-U11	3121	D14	1.1	K20TT	IK20	104	VK20	4
1.6 (DA1A)	66	4G92-21, 4G92-21L		09/96 > 02/99	K20PR-U11	3121	D14	1.1	K20TT	IK20	104	VK20	4
1.6 (DA1A)	66	4G92-21L		07/95 > 02/99	K20PR-U11	3121	D14	1.1	K20TT	IK20	104	VK20	4
1.6 (DA1A)	73	4G92-21L, 4G92-21S, 4G92-23, 4G92-28Q, 4G92-28R, 4G92-2ML		05/97 > 06/00	K20PR-U11	3121	D14	1.1	K20TT	IK20	104	VK20	4
1.6 (DA1A)	73	4G92-21S, 4G92-23, 4G92-28Q, 4G92-28R, 4G92-2ML		05/97 > 06/00	K20PR-U11	3121	D14	1.1	K20TT	IK20	104	VK20	4
1.8 (DA2A)	85	4G93	Direct Injection	03/99 > 12/02	VKB20	5625	V25	1.1	-	-	-	VKB20	4
1.8 (DA2A)	85	4G93-21, 4G93-23		07/95 > 02/99	K20PR-U11	3121	D14	1.1	K20TT	IK20	104	VK20	4
1.8 (DA2A)	85	4G93-21, 4G93-23		09/96 > 02/99	K20PR-U11	3121	D14	1.1	K20TT	IK20	104	VK20	4
1.8 16V (DA2A)	103	4G93-41		07/95 > 04/97	K20PR-U11	3121	D14	1.1	K20TT	IK20	104	VK20	4
1.8 16V GDI (DA2A)	92	4G93 (GDI)	Direct Injection	09/97 > 02/99	VKB20	5625	V25	1.1	-	-	-	VKB20	4
1.8 16V GDI (DA2A)	92	4G93 (GDI)	Direct Injection	09/97 > 12/03	VKB20	5625	V25	1.1	-	-	-	VKB20	4
1.8 GDI (DA2A)	90	4G93-H	Direct Injection	10/00 > 12/03	VKB20	5625	V25	1.1	-	-	-	VKB20	4
COLT CZC													
1.5	80	4A91		05/06 > 07/08	K20HR-U11	3381	D118	1.1	KH20TT	IKH20	144	VKH20	4
1.5 Turbo	110	4G15MIVEC		05/06 > 07/08	K20HR-U11	3381	D118	1.1	KH20TT	IKH20	144	VKH20	4
COLT I (78-84)													
1.2 GL (A151A)	40	4 G 11		12/78 > 01/84	W16EPR-U	3021	D6	0.8	W16TT	IW16	105	VW16	4
1.4 GLX,GT (A152A)	51	4 G 12		05/79 > 01/84	W16EPR-U	3021	D6	0.8	W16TT	IW16	105	VW16	4
1.4 Turbo (A152A)	77	4 G 12 T		09/81 > 01/84	W20EPR-U	3047	D2	0.8	W20TT	IW20	106	VW20	4
COLT II (82-88)													
1.2 EL,GL (C15A)	40	4G16		02/84 > 09/86	W20EPR-U	3047	D2	0.8	W20TT	IW20	106	VW20	4











(*) Срок службы ограничен по сравнению с оригинальным изделием для указанного применения. Подробную информацию см. стр 8

	KW				СТАНДАРТНЫЕ				ВАРИАНТ ЗАМЕНЫ				QTY
													
MITSUBISHI <i>продолжение</i>													
1.2 EL, GL (C15A)	44	4G16		09/86 > 04/88	W20EPR-U	3047	D2	0.8	W20TT	IW20	IO6	VW20	4
1.3 EL, GL (C11A)	49	G13B		06/86 > 04/88	W20EPR-U11	3049	D13	1.1	W20TT	IW20	IO6	VW20	4
1.5 GLX (C12A)	55	4 G 15		09/84 > 04/88	W20EPR-U	3047	D2	0.8	W20TT	IW20	IO6	VW20	4
1.5 GLX (C12A)	51	G15B		09/85 > 04/88	W20EPR-U11	3049	D13	1.1	W20TT	IW20	IO6	VW20	4
1.6 Turbo ECI (C13A)	92	4 G 32 T/C		02/84 > 04/88	W20EPR-U	3047	D2	0.8	W20TT	IW20	IO6	VW20	4
1.6 Turbo ECI (C13A)	77	4G32T		07/86 > 04/88	W22EPR-U	3088	D19	0.8	W22TT	IW22	IO7	VW22	4
COLT III (86-92)													
1.3 (C51A)	51	4G13 (8V)		04/88 > 06/90	W20EPR-U	3047	D2	0.8	W20TT	IW20	IO6	VW20	4
1.3 12V (C51A)	55	4 G 13 (12V)		04/88 > 05/92	W20EPR-U11	3049	D13	1.1	W20TT	IW20	IO6	VW20	4
1.3 GL (C61A)	44	4 G 13		04/88 > 12/90	W16EP-U	3018	D8	0.8	W16TT	IW16	IO5	VW16	4
1.5 (C52A) CAT	66	4 G 15		07/90 > 05/92	W20EPR-U11	3049	D13	1.1	W20TT	IW20	IO6	VW20	4
1.5 GLXi (C52A)	62	4G61		04/88 > 05/92	W20EPR-U	3047	D2	0.8	W20TT	IW20	IO6	VW20	4
1.6 GTi 16V (C53A)	91	4G61		04/88 > 05/90	W20EPR-U	3047	D2	0.8	W20TT	IW20	IO6	VW20	4
1.8 GTi 16V (C58A) CAT	100	4G67		06/90 > 05/92	W20EPR-U11	3049	D13	1.1	W20TT	IW20	IO6	VW20	4
COLT IV (92-96)													
1.3 GLi 12V (CA1A)	55	4 G 13(BJ92-..., 12V)		04/92 > 04/96	W16EPR-U11	3201	D100	1.1	W16TT	IW16	IO5	VW16	4
1.6 (CA4A)	66	4 G 92		02/94 > 04/96	K16PR-U11	3130	D21	1.1	K16TT	IK16	IO3	VK16	4
1.6 4x4 (CC4A)	84	4 G 92		08/93 > 08/95	K16PR-U11	3130	D21	1.1	K16TT	IK16	IO3	VK16	4
1.6 GLXi 16V (CA4A)	83	4 G 92		04/92 > 04/96	K16PR-U11	3130	D21	1.1	K16TT	IK16	IO3	VK16	4
1.8 GTi 16V (CA5A)	103	4G93		04/92 > 04/96	K20PR-U11	3121	D14	1.1	K20TT	IK20	IO4	VK20	4
COLT V (95-03)													
1300	60	4G13-6		09/00 > 09/03	W16EPR-U11	3201	D100	1.1	W16TT	IW16	IO5	VW16	4
1300 GL, GLX (CJ1A)	55	4G13-38, 4G13-380		05/96 > 09/00	W16EPR-U11	3201	D100	1.1	W16TT	IW16	IO5	VW16	4
1500 (CJ2A)	69	4G15		11/95 > 05/00	W16EPR-U	3021	D6	0.8	W16TT	IW16	IO5	VW16	4
1600	76	4G92-103		09/00 > 09/03	K20PR-U11	3121	D14	1.1	K20TT	IK20	IO4	VK20	4
1600 GLX (CJ4A)	66	4G92-31, 4G92-38		05/96 > 09/00	K20PR-U11	3121	D14	1.1	K20TT	IK20	IO4	VK20	4
COLT VI (04-)													
1.1	55	3A91		10/04 > 09/08	K20HR-U11	3381	D118	1.1	KH20TT	IKH20	I44	VKH20	3
1.3	70	4A90		06/04 > 09/08	K20HR-U11	3381	D118	1.1	KH20TT	IKH20	I44	VKH20	4
1.5	80	4A91		06/04 > 09/08	K20HR-U11	3381	D118	1.1	KH20TT	IKH20	I44	VKH20	4
1.5 CZT	110	4G15MIVEC		03/05 > 09/08	K20HR-U11	3381	D118	1.1	KH20TT	IKH20	I44	VKH20	4
COLT VII (08-)													
1.1	55	3A91		09/08 > 06/10	K20HR-U11	3381	D118	1.1	KH20TT	IKH20	I44	VKH20	3
1.1	55	3A91	OEM Optional	09/08 > 06/10	VKH20	5618	V18	1.1	-	IKH20*	I44	VKH20	3
1.3	70	4A90		09/08 > 06/10	K20HR-U11	3381	D118	1.1	KH20TT	IKH20	I44	VKH20	4
1.5 (Z30)	80	4A91		09/08 > 06/10	K20HR-U11	3381	D118	1.1	KH20TT	IKH20	I44	VKH20	4
1.5 (Z30)	80	4A91	OEM Optional	09/08 > 06/10	VKH20	5618	V18	1.1	-	IKH20*	I44	VKH20	4
1.5 Ralliart	110	4G15MIVEC		09/08 >	VKH20	5618	V18	1.1	-	IKH20*	I44	VKH20	4
CORDIA													
1.6 GSL (A212A)	55	4G32		10/82 > 12/86	W20EP-U	3043	D4	0.8	W20TT	IW20	IO6	VW20	4
1.6 Turbo (A212A)	84	4G32 T		10/82 > 05/85	W20EPR-U	3047	D2	0.8	W20TT	IW20	IO6	VW20	4
1.6 Turbo (A212A)	85	4G32 T		07/83 > 05/85	W20EPR-U	3047	D2	0.8	W20TT	IW20	IO6	VW20	4
1.8 Turbo ECI (A213A)	100	4G62 T		10/84 > 12/86	W22ESR-U	3098	D136	0.8	-	-	-	-	4
DEBONAIR (92-97)													
3.0	125	6G72 (SOHC 12V)		09/92 > 10/97	P20PR11	3115	P21	1.1	W20TT*	IW20*	IO6	VW20	6
ECLIPSE (89-95)													
1.8 (D21A)	68	4G37		12/89 > 03/94	W20EPR-U11	3049	D13	1.1	W20TT	IW20	IO6	VW20	4
2.0 i 16V (D22A, D27A)	110	4 G 63		04/91 > 11/95	W20EPR-U	3047	D2	0.8	W20TT	IW20	IO6	VW20	4
2.0 i 16V 4x4 (D22A, D27A)	110	4 G 63		04/91 > 11/95	W20EPR-U	3047	D2	0.8	W20TT	IW20	IO6	VW20	4
ECLIPSE (94-99)													
2000 GS 16V (D32A)	107	4 G 63		12/95 > 04/99	W20EPR-U	3047	D2	0.8	W20TT	IW20	IO6	VW20	4
2000 GT 16V	157	4G63-7L		12/95 > 04/99	W20EPR11	-	-	1.1	-	IW20	IO6	VW20	4
2000 GT 16V	157	4G63-7L	OEM Optional	12/95 > 04/99	W22EPR-U	3088	D19	0.8	W22TT	IW22	IO7	VW22	4
GALANT I (77-80)													
1.6	55	4G32		01/77 > 08/80	W20EP-U	3043	D4	0.8	W20TT	IW20	IO6	VW20	4
2.0	72	4G52		01/79 > 08/80	W20EP-U	3043	D4	0.8	W20TT	IW20	IO6	VW20	4
GALANT II (80-84)													
1.6 GLX (A161A)	55	4G32		09/80 > 05/84	W16EPR-U	3021	D6	0.8	W16TT	IW16	IO5	VW16	4
2.0 GLS (A163)	75	4G63		09/80 > 05/84	W20EPR-U	3047	D2	0.8	W20TT	IW20	IO6	VW20	4
2.0 Turbo ECI (A164)	125	4 G 63 T (ECI)		05/82 > 05/84	W22ESR-U	3098	D136	0.8	-	-	-	-	4
GALANT III (84-90)													
1.6 GLX (E11A)	55	4G32		06/84 > 04/90	W16EPR-U	3021	D6	0.8	W16TT	IW16	IO5	VW16	4
2.0 GLS (E15A)	75	4G63		06/84 > 04/90	W20EPR-U	3047	D2	0.8	W20TT	IW20	IO6	VW20	4
2.0 GLS (E15A)	66	G63B		06/86 > 04/90	W20EPR-U11	3049	D13	1.1	W20TT	IW20	IO6	VW20	4
2.0 Turbo ECI (E15A)	110	4 G 63 T		06/84 > 04/90	W22ESR-U	3098	D136	0.8	-	-	-	-	4
2.4 GLS (E16A)	82	G64B		07/85 > 04/90	W20EPR-U11	3049	D13	1.1	W20TT	IW20	IO6	VW20	4
GALANT IV (87-93)													
1.6 (E31A)	55	4G32		01/88 > 10/92	W20EPR-U	3047	D2	0.8	W20TT	IW20	IO6	VW20	4













(*) Срок службы ограничен по сравнению с оригинальным изделием для указанного применения. Подробную информацию см. стр 8

KW	KW	KW	KW	KW	СТАНДАРТНЫЕ				ВАРИАНТ ЗАМЕНЫ				QTY
					4	4	4	4	4	4	4	4	
MITSUBISHI <i>продолжение</i>													
1.8 (E32A)	63	4G37		11/87 > 08/90	W20EPR-U11	3049	D13	1.1	W20TT	IW20	IO6	VW20	4
1.8 (E32A)	66	4G37		11/87 > 10/92	W20EPR-U	3047	D2	0.8	W20TT	IW20	IO6	VW20	4
1.8 (E32A)	66	4G37		11/88 > 10/92	W20EPR-U	3047	D2	0.8	W20TT	IW20	IO6	VW20	4
2.0 (E39A, E38A, E33A)	80	4G63		04/89 > 10/92	W20EPR-U	3047	D2	0.8	W20TT	IW20	IO6	VW20	4
2.0 (E39A, E38A, E33A)	80	4G63		11/87 > 10/92	W20EPR-U	3047	D2	0.8	W20TT	IW20	IO6	VW20	4
2.0 4x4 (E33A, E38A, E39A)	80	4G63		04/89 > 10/92	W20EPR-U	3047	D2	0.8	W20TT	IW20	IO6	VW20	4
2.0 4x4 (E39A, E38A, E33A)	80	4G63		12/88 > 10/92	W20EPR-U	3047	D2	0.8	W20TT	IW20	IO6	VW20	4
2.0 GTi 16V (E39A, E38A, E33A)	106	4 G 63		11/87 > 10/92	W20EPR-U	3047	D2	0.8	W20TT	IW20	IO6	VW20	4
2.0 GTi 16V (E39A, E38A, E33A)	106	4 G 63		11/88 > 10/92	W20EPR-U	3047	D2	0.8	W20TT	IW20	IO6	VW20	4
2.0 GTi 16V (E39A, E38A, E33A)	107	4 G 63		11/88 > 10/92	W20EPR-U	3047	D2	0.8	W20TT	IW20	IO6	VW20	4
2.0 GTi 16V 4x4 (E38A, E39A, E33A)	106	4 G 63		07/89 > 12/92	W20EPR-U	3047	D2	0.8	W20TT	IW20	IO6	VW20	4
2.0 GTi 16V 4x4 (E39A, E38A, E33A)	106	4 G 63		06/88 > 10/92	W20EPR-U	3047	D2	0.8	W20TT	IW20	IO6	VW20	4
GALANT V (92-96)													
1.8 (E52A)	85	4G93		02/94 > 08/96	K16PR-U11	3130	D21	1.1	K16TT	IK16	IO3	VK16	4
1.8 (E52A)	85	4G93		02/94 > 08/96	K20PR-U11	3121	D14	1.1	K20TT	IK20	IO4	VK20	4
1.8 GLSi (E52A)	93	4G93		11/92 > 08/96	K20PR-U11	3121	D14	1.1	K20TT	IK20	IO4	VK20	4
2.0 (E55A, E75A)	90	4G63		04/93 > 03/95	W20EPR-U	3047	D2	0.8	W20TT	IW20	IO6	VW20	4
2.0 GLSi (E75A, E55A)	101	4G63		11/92 > 08/96	W20EPR-U	3047	D2	0.8	W20TT	IW20	IO6	VW20	4
2.0 GLSi 4x4 (E55A, E75A)	101	4G63		11/92 > 08/96	W20EPR-U	3047	D2	0.8	W20TT	IW20	IO6	VW20	4
2.0 V6-24 (E64A, E54A)	110	6A12		11/92 > 08/96	K20PR-U11	3121	D14	1.1	K20TT	IK20	IO4	VK20	6
2.0 V6-24 (E64A, E54A)	110	6A12		11/92 > 08/96	PK20PR-P11	3141	P14	1.1	K20TT*	IK20*	IO4	VK20	6
2.5 V6-24 4x4 (E88A)	125	6G73		11/92 > 08/96	PK20PR-P11	3141	P14	1.1	K20TT*	IK20*	IO4	VK20	6
GALANT VI (96-04)													
2.0 (EA2A)	98	4G63-6		09/00 > 05/03	K20PR-U11	3121	D14	1.1	K20TT	IK20	IO4	VK20	4
2.0 (EA2A)	100	4G63-6G, 4G63-6GR, 4G63-6M, 4G63-6T		09/96 > 09/00	K20PR-U11	3121	D14	1.1	K20TT	IK20	IO4	VK20	4
2.0 (EA2W)	98	4G63-6		09/00 > 09/02	K20PR-U11	3121	D14	1.1	K20TT	IK20	IO4	VK20	4
2.0 (EA2W)	100	4G63-6G, 4G63-6GR, 4G63-6T		09/96 > 09/00	K20PR-U11	3121	D14	1.1	K20TT	IK20	IO4	VK20	4
2.4 GDI (EA3A)	110	4G64-41, 4G64-41R, 4G64-43		02/99 > 09/00	VKB16	5624	V24	1.1	-	-	-	VKB16	4
2.4 GDI (EA3A)	106	4G64-418		09/00 > 05/03	VKB16	5624	V24	1.1	-	-	-	VKB16	4
2.4 GDI (EA3W)	110	4G64-41, 4G64-41R, 4G64-43		02/99 > 09/00	VKB16	5624	V24	1.1	-	-	-	VKB16	4
2.4 GDI (EA3W)	106	4G64-418		09/00 > 09/02	VKB16	5624	V24	1.1	-	-	-	VKB16	4
2.5 V6 24V (EA5A)	120	6A13-41, 6A13-48		09/96 > 09/00	PK20PR11	3115	P28	1.1	K20TT*	IK20*	IO4	VK20	6
2.5 V6 24V (EA5A)	118	6A13-4E, 6A13-4F		09/00 > 05/03	PK20PR11	3115	P28	1.1	K20TT*	IK20*	IO4	VK20	6
2.5 V6 24V (EA5W)	120	6A13-41, 6A13-48		09/96 > 09/00	PK20PR11	3115	P28	1.1	K20TT*	IK20*	IO4	VK20	6
2.5 V6 24V (EA5W)	118	6A13-4E, 6A13-4F		09/00 > 09/02	PK20PR11	3115	P28	1.1	K20TT*	IK20*	IO4	VK20	6
GALANT (03-)													
2.4 GDi Sport (DJ1A)	121	4G69		07/06 > 07/10	IKH20	5344	I44	1.1	-	IKH20	I44	VKH20	4
2.4 GDi Sport 4x4 (DJ1A)	121	4G69		10/03 >	IKH20	5344	I44	1.1	-	IKH20	I44	VKH20	4
GRANDIS (04-)													
2.4	121	4G69		04/04 >	IKH20	5344	I44	1.1	-	IKH20	I44	VKH20	4
2.4	130	4G69		04/04 >	IKH20	5344	I44	1.1	-	IKH20	I44	VKH20	4
i													
0.7	38	3B20		01/10 >	SXU22HDR8	3441	S43	0.8	-	IXUH22*	I53	VXUH22	3
0.7	42	3B20 T		01/06 >	SXU22HDR8	3441	S43	0.8	-	IXUH22*	I53	VXUH22	3
0.7	47	3B20 T		08/10 >	SXU22HDR8	3441	S43	0.8	-	IXUH22*	I53	VXUH22	3
L 200 (80-86)													
1.6	60	4G32		03/80 > 08/84	W20EP-U	3043	D4	0.8	W20TT	IW20	IO6	VW20	4
1.6	60	4G32		09/84 > 10/86	W20EP-U	3043	D4	0.8	W20TT	IW20	IO6	VW20	4
L 200 (86-96)													
2.0 (K12T, K32T)	75	4G63		11/86 > 08/96	W20EPR-U	3047	D2	0.8	W20TT	IW20	IO6	VW20	4
2.0 4x4 (K32T, K22T)	75	4G63		11/86 > 08/96	W20EPR-U	3047	D2	0.8	W20TT	IW20	IO6	VW20	4
2.6 4WD (K33T)	76	G54B		11/89 > 05/95	W20EPR-U11	3049	D13	1.1	W20TT	IW20	IO6	VW20	4
L 200 (96-07)													
2.0 (K62T)	90	4G63-6H		06/96 > 06/01	K16PR-U11	3130	D21	1.1	K16TT	IK16	IO3	VK16	4
2.4 4x4 (K75T)	97	4G64		06/96 > 11/97	W20EPR-U11	3049	D13	1.1	W20TT	IW20	IO6	VW20	4
2.4 4x4 (K75T)	97	4G64-2G		06/96 > 12/07	K16PR-U11	3130	D21	1.1	K16TT	IK16	IO3	VK16	4
L 300 (80-97)													
1.6 (L032P, L062P)	48	4G32		05/80 > 10/86	W20EP-U	3043	D4	0.8	W20TT	IW20	IO6	VW20	4
1.6 (L032P, L062P)	48	4G32		09/81 > 10/86	W20EP-U	3043	D4	0.8	W20TT	IW20	IO6	VW20	4
1.6 (L032P, L062P)	51	4G32		11/84 > 02/87	W16EPR-U	3021	D6	0.8	W16TT	IW16	IO5	VW16	4
1.6 (L032P, L062P)	51	4G32		04/83 > 04/94	W20EP-U	3043	D4	0.8	W20TT	IW20	IO6	VW20	4
1.6 (L062P, L032P)	51	4G32		02/80 > 10/86	W16EPR-U	3021	D6	0.8	W16TT	IW16	IO5	VW16	4











(*) Срок службы ограничен по сравнению с оригинальным изделием для указанного применения. Подробную информацию см. стр 8

	KW				СТАНДАРТНЫЕ				ВАРИАНТ ЗАМЕНЫ				QTY
													
MITSUBISHI <i>продолжение</i>													
1.6 (P02V, P12V)	51	4G32		11/86 >	W16EPR-U	3021	D6	0.8	W16TT	IW16	I05	VW16	4
1.6 (P12V, P02V)	51	4G32		11/86 > 05/94	W16EPR-U	3021	D6	0.8	W16TT	IW16	I05	VW16	4
2.0 (P03V, P13V)	64	G63B		11/86 >	W20EPR-U11	3049	D13	1.1	W20TT	IW20	I06	VW20	4
2.0 (P13T, P03W, P03V, P13V)	66	4G63		11/86 >	W20EPR-U	3047	D2	0.8	W20TT	IW20	I06	VW20	4
2.0 (P13V, P03W, P13T)	64	G63B		11/86 >	W20EPR-U	3047	D2	0.8	W20TT	IW20	I06	VW20	4
2.0 (P23W, P23V)	82	4G63		06/94 > 05/02	W20EPR-U	3047	D2	0.8	W20TT	IW20	I06	VW20	4
2.0 4WD (P13V, P23V, P23W, P03V, P13T)	65	4G63		12/86 >	W20EPR-U	3047	D2	0.8	W20TT	IW20	I06	VW20	4
2.0 4WD (P13V, P23W, P03V, P13T)	66	4G63		11/86 >	W20EPR-U	3047	D2	0.8	W20TT	IW20	I06	VW20	4
2.0 i (P13V, P00W, P03V, P03W, P13T)	83	4G63		07/96 > 08/97	K16PR-U11	3130	D21	1.1	K16TT	IK16	I03	VK16	4
2.4 4WD (P24W, P24V)	80	G64B		11/86 > 12/90	W20EPR-U11	3049	D13	1.1	W20TT	IW20	I06	VW20	4
L 300 (94-00)													
2.0 (P13T)	85	4 G 63		07/94 > 04/00	W20EPR-U	3047	D2	0.8	W20TT	IW20	I06	VW20	4
L 400 (95-05)													
2.0 16V (PA3V/W, PB3V)	85	4G63-6F		05/95 > 02/98	K16PR-U11	3130	D21	1.1	K16TT	IK16	I03	VK16	4
2.4 i 4x4 (PD4V/W)	97	4G64-2		05/95 > 11/98	K16PR-U11	3130	D21	1.1	K16TT	IK16	I03	VK16	4
L 400 (95-)													
2.0	85	4G63-6F, 4G63-AF		06/96 > 03/01	K16PR-U11	3130	D21	1.1	K16TT	IK16	I03	VK16	4
2.4	97	4G64-2		06/96 > 01/01	K16PR-U11	3130	D21	1.1	K16TT	IK16	I03	VK16	4
LANCER (07-)													
1.5	80	4A91		06/08 > 06/10	IKH20	5344	I44	1.1	-	IKH20	I44	VKH20	4
1.6	86	4A92-3(117) - E5		05/10 >	FK16HR11	3450	-	1.1	-	-	-	VFKH16	4
1.8	103	4B10		05/10 >	SK20PR-A8	3403	S21	0.8	-	IK20*	I04	VK20	4
1.8	103	4B10(140) - E5		07/10 >	SK20PR-A8	3403	S21	0.8	-	IK20*	I04	VK20	4
1.8	105	4B10(143)		02/08 >	K20PSR-B8	3431	D168	0.8	-	IK20	I04	VK20	4
1.8	105	4B10(143)	OEM Optional	02/08 >	SK20PR-A8	3403	S21	0.8	-	IK20*	I04	VK20	4
1.8 (CX3A)	105	4B10(143)		06/08 >	K20PSR-B8	3431	D168	0.8	-	IK20	I04	VK20	4
1.8 (CX3A)	105	4B10(143)	OEM Optional	06/08 >	SK20PR-A8	3403	S21	0.8	-	IK20*	I04	VK20	4
1.8 Bifuel	105	4B10		02/10 >	SK20PR-A8	3403	S21	0.8	-	IK20*	I04	VK20	4
1.8 Flex	103	4B10		03/09 >	SK20PR-A8	3403	S21	0.8	-	IK20*	I04	VK20	4
LANCER EVO													
2.0 16V EVO	206	4G63 Turbo		01/01 > 12/01	S22PR-A7	3354	S13	0.7	-	IW22*	I07	VW22	4
2.0 16V EVO	206	4G63 Turbo		01/02 > 08/03	VW22	5607	V07	0.8	-	IW22*	I07	VW22	4
2.0 16V EVO	206	4G63-7TC		08/96 > 12/00	P22PR8	3302	P55	0.8	-	IW22*	I07	VW22	4
2.0 16V EVO IX (CT9A)	206	4G63 Turbo		01/06 > 07/10	VKH22	5619	V19	0.8	-	IKH22*	I45	VKH22	4
2.0 16V EVO VIII (CT9A)	195	4G63 Turbo		07/05 >	S22PR-A7	3354	S13	0.7	-	IW22*	I07	VW22	4
2.0 16V EVO VIII (CT9A)	195	4G63-7J2		03/04 > 07/05	P22PR8	3302	P55	0.8	-	IW22*	I07	VW22	4
2.0 4x4	213	4G63 Turbo		08/05 > 07/10	VKH22	5619	V19	0.8	-	IKH22*	I45	VKH22	4
2.0 EVO	221	4B11 T/C		06/08 >	GX8-1	3462	S62	0.8	-	-	-	-	4
2.0 EVO	242	4B11FQ30		06/08 >	GX8-1	3462	S62	0.8	-	-	-	-	4
2.0 EVO	264	4B11FQ60		06/08 >	GX8-1	3462	S62	0.8	-	-	-	-	4
2.0 EVO (CZ4A)	217	4B11 T/C		06/08 >	GX8-1	3462	S62	0.8	-	-	-	-	4
2.0 EVO I (CD9A)	182	4G63 Turbo		10/92 > 12/93	W20EPR-U	3047	D2	0.8	W20TT	IW20	I06	VW20	4
2.0 EVO II (CE9A)	192	4G63 Turbo		01/94 > 07/95	W22EPR-U	3088	D19	0.8	W22TT	IW22	I07	VW22	4
2.0 EVO III (CE9A)	198	4G63 Turbo		08/95 > 07/96	W22ETR-L8	3272	-	0.8	-	IW22	I07	VW22	4
2.0 i Ralliart AWD (CY4A)	177	4B11 T/C		10/08 >	GX8-1	3462	S62	0.8	-	-	-	-	4
2.0 Ralliart	184	4B11 T/C		08/11 >	GX8-1	3462	S62	0.8	-	-	-	-	4
2.0 Ralliart (CX4A)	177	4B11 T/C		10/08 >	GX8-1	3462	S62	0.8	-	-	-	-	4
LANCER F II (83-86)													
1.2 GLX (A171)	40	4 G 11		03/83 > 01/84	W16EPR-U	3021	D6	0.8	W16TT	IW16	I05	VW16	4
1.4 GLX (A172)	51	4 G 12		03/83 > 01/84	W16EPR-U	3021	D6	0.8	W16TT	IW16	I05	VW16	4
LANCER I (79-83)													
1.2 (A171)	40	4 G 11		01/80 > 12/81	W16EPR-U	3021	D6	0.8	W16TT	IW16	I05	VW16	4
1.4 GLX (A172)	50	4 G 12		09/79 > 02/83	W16EPR-U	3021	D6	0.8	W16TT	IW16	I05	VW16	4
1.6 (A174)	62	4G32 GS		01/81 > 02/83	W16EPR-U	3021	D6	0.8	W16TT	IW16	I05	VW16	4
2.0 Turbo ECI (A176)	125	4G63T		03/81 > 02/83	K16PR-U11	3130	D21	1.1	K16TT	IK16	I03	VK16	4
LANCER III (83-92)													
1.2 (C65A)	44	4G16		08/86 > 04/88	W20EPR-U	3047	D2	0.8	W20TT	IW20	I06	VW20	4
1.2 GL (C15AS)	40	4G16		01/84 > 10/86	W20EPR-U	3047	D2	0.8	W20TT	IW20	I06	VW20	4
1.5 (C12V)	55	4 G 15		09/85 > 12/87	K20PR-U11	3121	D14	1.1	K20TT	IK20	I04	VK20	4
1.5 (C12V)	51	G15B		09/85 > 08/89	W20EPR-U11	3049	D13	1.1	W20TT	IW20	I06	VW20	4
1.5 12V (C12V)	66	4G15 (12V)		09/90 > 12/91	W20EPR-U	3047	D2	0.8	W20TT	IW20	I06	VW20	4
1.5 GLX (C12AS)	55	4 G 15		11/83 > 04/88	K20PR-U11	3121	D14	1.1	K20TT	IK20	I04	VK20	4
1.8 4x4 (C37V)	63	4G37		03/89 > 12/90	W20EPR-U11	3049	D13	1.1	W20TT	IW20	I06	VW20	4
1.8 4x4 (C37V)	66	4G37		01/87 > 12/87	W20EPR-U11	3049	D13	1.1	W20TT	IW20	I06	VW20	4
1.8 4x4 (C37V)	69	4G37		08/90 > 06/92	W20EPR-U11	3049	D13	1.1	W20TT	IW20	I06	VW20	4

(*) Срок службы ограничен по сравнению с оригинальным изделием для указанного применения. Подробную информацию см. стр 8

	KW				СТАНДАРТНЫЕ				ВАРИАНТ ЗАМЕНЫ				QTY
													
MITSUBISHI <i>продолжение</i>													
1.8 4x4 (C37V)	61	G37B		01/87 > 08/89	W20EPR-U11	3049	D13	1.1	W20TT	IW20	I06	VW20	4
LANCER IV (88-94)													
1.3 (C61A)	44	4 G 13		04/88 > 05/92	W20EPR-U	3047	D2	0.8	W20TT	IW20	I06	VW20	4
1.3 (C61A)	51	G13B		08/88 > 05/92	W20EPR-U11	3049	D13	1.1	W20TT	IW20	I06	VW20	4
1.3 12V (C61A)	55	4 G 13 (12V)		06/92 > 05/94	W16EPR-U11	3201	D100	1.1	W16TT	IW16	I05	VW16	4
1.3 12V (C61A)	55	4G13-ESI		07/90 > 06/92	W16EPR-U11	3201	D100	1.1	W16TT	IW16	I05	VW16	4
1.3 12V (C61A)	55	4G13-ESI		07/90 > 04/91	W20EPR11	-	-	1.1	-	IW20	I06	VW20	4
1.5 (C62A)	62	4 G 15		04/88 > 05/92	K20PR-U11	3121	D14	1.1	K20TT	IK20	I04	VK20	4
1.5 12V (C62A)	66	4G15 (12V)		05/89 > 05/92	IW20	5306	I06	1.1	-	IW20	I06	VW20	4
1.5 12V (C62A)	66	4G15 (12V)		05/89 > 05/92	W20EPR-U11	3049	D13	1.1	W20TT	IW20	I06	VW20	4
1.6 16V (C76A, C66A)	83	4 G 92		06/92 > 05/94	K16PR-U11	3130	D21	1.1	K16TT	IK16	I03	VK16	4
1.6 4x4 (C76A, C66A)	84	4 G 92		06/92 > 11/93	K16PR-U11	3130	D21	1.1	K16TT	IK16	I03	VK16	4
1.6 GTi	91	4G61		05/88 > 05/90	W20EPR-U	3047	D2	0.8	W20TT	IW20	I06	VW20	4
1.6 GTi (C63A)	91	4G61		05/88 > 05/90	W20EPR-U	3047	D2	0.8	W20TT	IW20	I06	VW20	4
1.8 4x4 (C77A)	71	4G37		09/89 > 06/92	W20EPR-U11	3049	D13	1.1	W20TT	IW20	I06	VW20	4
1.8 GTi 16V (C68A)	100	4G67		11/89 > 05/92	W20EPR-U	3047	D2	0.8	W20TT	IW20	I06	VW20	4
1.8 GTi 16V (C69A)	103	4G93		06/92 > 12/93	K20PR-U11	3121	D14	1.1	K20TT	IK20	I04	VK20	4
LANCER V (92-96)													
1.3 (CB1A)	55	4G13-2J		06/92 > 12/96	W16EPR-U11	3201	D100	1.1	W16TT	IW16	I05	VW16	4
1.6 16V (CB4A)	83	4G92		06/92 > 12/96	K20PR-U11	3121	D14	1.1	K20TT	IK20	I04	VK20	4
1.6 16V 4WD (CD4A)	83	4G92		06/92 > 11/93	K20PR-U11	3121	D14	1.1	K20TT	IK20	I04	VK20	4
1.8 16V (CB5A)	103	4G93-1		06/92 > 12/93	K20PR-U11	3121	D14	1.1	K20TT	IK20	I04	VK20	4
LANCER V (92-03)													
1.6 16V (CB4W)	83	4G92-01, 4G92-0G, 4G92-0H		12/92 > 01/00	K20PR-U11	3121	D14	1.1	K20TT	IK20	I04	VK20	4
1.6 16V 4WD (CD4W)	83	4G92		12/92 > 10/03	K20PR-U11	3121	D14	1.1	K20TT	IK20	I04	VK20	4
LANCER VI (95-03)													
1.3 12V (CK1A)	55	4G13-38		12/95 > 01/00	W16EPR-U11	3201	D100	1.1	W16TT	IW16	I05	VW16	4
1.5 16V (CK2A)	69	4G15-5		12/95 > 01/00	W16EPR-U11	3201	D100	1.1	W16TT	IW16	I05	VW16	4
1.6 16V (CK4A)	66	4G92-38		12/97 > 01/01	K20PR-U11	3121	D14	1.1	K20TT	IK20	I04	VK20	4
LANCER VII (03-07)													
1.3	60	4G13-6		09/03 >	K20PR-U11	3121	D14	1.1	K20TT	IK20	I04	VK20	4
1.6	72	4G18-6		09/03 > 06/08	K20PR-U11	3121	D14	1.1	K20TT	IK20	I04	VK20	4
1.6 (CS3A)	72	4G18-6		09/03 >	K20PR-U11	3121	D14	1.1	K20TT	IK20	I04	VK20	4
2.0	99	4G63 (DOHC 16V)		09/03 > 12/07	VW20	5606	V06	1.1	-	IW20*	I06	VW20	4
2.0 i	113	4B11		10/07 >	K20PSR-B8	3431	D168	0.8	-	IK20	I04	VK20	4
2.0 i	113	4B11	OEM Optional	10/07 >	SK20PR-A8	3403	S21	0.8	-	IK20*	I04	VK20	4
OUTLANDER (03-06)													
2.0 4WD (CU2W)	100	4G63-7T3		05/03 > 10/06	VW20	5606	V06	1.1	-	IW20*	I06	VW20	4
2.4 4WD	102	4G64 (SOHC 16V)		05/03 > 10/06	IKH20	5344	I44	1.1	-	IKH20	I44	VKH20	4
2.4 4WD (CU5W)	118	4G69		11/03 > 10/06	IKH20	5344	I44	1.1	-	IKH20	I44	VKH20	4
2.4 4WD (CU5W)	119	4G69		05/03 > 10/06	IKH20	5344	I44	1.1	-	IKH20	I44	VKH20	4
2.4 HDD Mivec (CU5W)	118	4G69		07/03 > 09/06	IKH20	5344	I44	1.1	-	IKH20	I44	VKH20	4
OUTLANDER (06-)													
	118	4G69		11/06 >	IKH20	5344	I44	1.1	-	IKH20	I44	VKH20	4
2.4	125	4B12		11/06 > 08/10	K16PSR-B8	3437	-	0.8	-	IK16	I03	VK16	4
2.4 Flex 4WD	125	4B12		09/07 > 08/10	K16PSR-B8	3437	-	0.8	-	IK16	I03	VK16	4
2.4 Mivec 4WD	125	4B12		09/07 > 08/10	K16PSR-B8	3437	-	0.8	-	IK16	I03	VK16	4
3.0 4x4	162	6B31		11/06 >	SXU22HDR8	3441	S43	0.8	-	IXUH22*	I53	VXUH22	6
3.0 4x4	177	6B31		10/09 >	SXU22HDR8	3441	S43	0.8	-	IXUH22*	I53	VXUH22	6
3.0 FWD	162	6B31		11/06 >	SXU22HDR8	3441	S43	0.8	-	IXUH22*	I53	VXUH22	6
PAJERO I (82-91)													
2.6 (L042G, L047G)	76	4G54		01/83 > 11/90	W16EPR-U	3021	D6	0.8	W16TT	IW16	I05	VW16	4
2.6 4x4 (L042G)	79	4G54-1G		10/86 > 05/91	W16EPR-U	3021	D6	0.8	W16TT	IW16	I05	VW16	4
3.0 i 4x4	105	6G72		05/88 > 05/91	W16EPR-U11	3201	D100	1.1	W16TT	IW16	I05	VW16	6
3.0 V6 (L141G, L146G)	104	6G72		11/88 > 11/90	PK20PR-P11	3141	P14	1.1	K20TT*	IK20*	I04	VK20	6
PAJERO II (90-00)													
2.4 (V21W, V21C)	82	4G64		04/91 > 10/99	K16PR-U11	3130	D21	1.1	K16TT	IK16	I03	VK16	4
2.4 (V41W, V21W, V21C)	82	4G64		04/91 > 04/00	K16PR-U11	3130	D21	1.1	K16TT	IK16	I03	VK16	4
3.0 V6 (V23W, V43W, V23C)	110	6G72		12/90 > 12/95	PK20PR-P11	3141	P14	1.1	K20TT*	IK20*	I04	VK20	6
3.0 V6 24V (V23W, V23C)	133	6G72		06/94 > 04/00	PK20PR-P11	3141	P14	1.1	K20TT*	IK20*	I04	VK20	6
3.0 V6 24V (V43W, V23W)	130	6G72		06/97 > 10/99	PK20PR-P11	3141	P14	1.1	K20TT*	IK20*	I04	VK20	6
3.0 V6 24V (V43W, V23W)	133	6G72 (SOHC 24V)		06/94 > 05/97	PK20PR-P11	3141	P14	1.1	K20TT*	IK20*	I04	VK20	6
3.0 V6 4x4 (V23W, V43W, V23C)	110	6G72		12/90 > 12/95	PK20PR-P11	3141	P14	1.1	K20TT*	IK20*	I04	VK20	6
3.5 V6 24V (V25W, V45W)	153	6G74 DOHC		06/94 > 10/99	PK16PR-P11	3174	P41	1.1	K16TT*	IK16*	I03	VK16	6
3.5 V6 24V (V45W, V25W)	143	6G74		07/97 > 10/99	PK16PR-P11	3174	P41	1.1	K16TT*	IK16*	I03	VK16	6
PAJERO III (00-06)													
3.5 V6 GDI (V65W, V75W)	149	6G74-B(203)		04/00 > 08/06	VKB16	5624	V24	1.1	-	-	-	VKB16	6

(*) Срок службы ограничен по сравнению с оригинальным изделием для указанного применения. Подробную информацию см. стр 8

	KW				СТАНДАРТНЫЕ				ВАРИАНТ ЗАМЕНЫ				QTY
													
MITSUBISHI <i>продолжение</i>													
PAJERO IV (06-)													
3.8 V6	182	6G75-8		02/10 >	SK20PR-A8	3403	S21	0.8	-	IK20*	IO4	VK20	6
3.8 V6 (V87W, V97W)	184	6G75-8		02/07 >	SK20PR-A8	3403	S21	0.8	-	IK20*	IO4	VK20	6
PAJERO PININ													
1.8 (H76W, H66W)	84	4G93-D		11/01 > 02/05	K16PR-U11	3130	D21	1.1	K16TT	IK16	IO3	VK16	4
1.8 GDI (H66W)	88	4G93-H		10/99 > 01/05	VKB20	5625	V25	1.1	-	-	-	VKB20	4
2.0 GDI (H67W, H77W)	95	4G94-H		10/00 > 02/05	VKB16	5624	V24	1.1	-	-	-	VKB16	4
PAJERO SPORT (97-)													
3.0 V6 (K96W)	125	6G72		06/00 >	PK20PR-P11	3141	P14	1.1	K20TT*	IK20*	IO4	VK20	6
3.0 V6 (K96W)	130	6G72		11/98 >	PK20PR-P11	3141	P14	1.1	K20TT*	IK20*	IO4	VK20	6
SANTAMO													
2.0 16V	102	I4-DOHC		05/99 > 12/01	W20EPR-U11	3049	D13	1.1	W20TT	IW20	IO6	VW20	4
SAPPORO (78-80)													
1.6 SL_GL (A121)	55	4G32		04/78 > 07/80	W20EP-U	3043	D4	0.8	W20TT	IW20	IO6	VW20	4
SAPPORO (80-84)													
1.6 GLX (A161A)	55	4G32		08/80 > 09/84	W20EP-U	3043	D4	0.8	W20TT	IW20	IO6	VW20	4
SAPPORO (87-90)													
2.4 (E16A)	91	4G64		06/87 > 08/90	K16PR-U11	3130	D21	1.1	K16TT	IK16	IO3	VK16	4
SIGMA (90-96)													
3.0 (V6)	125	6G721		06/92 > 01/94	W20EPR-U11	3049	D13	1.1	W20TT	IW20	IO6	VW20	6
3.0 V6	130	6G72		12/90 > 07/96	W20EPR-U11	3049	D13	1.1	W20TT	IW20	IO6	VW20	6
3.0 V6	151	6G72		12/90 > 07/96	PK20PR-P11	3141	P14	1.1	K20TT*	IK20*	IO4	VK20	6
SPACE GEAR													
2.0 16V (PA3W/W, PB3V)	83	4G63-6M		08/96 > 02/98	K16PR-U11	3130	D21	1.1	K16TT	IK16	IO3	VK16	4
2.4 i (PA4W)	97	4G64-2		05/95 > 11/98	K16PR-U11	3130	D21	1.1	K16TT	IK16	IO3	VK16	4
SPACE RUNNER (91-99)													
1.8 (N11W)	85	4G93		06/96 > 08/99	K20PR-U	3145	D22	0.8	K20TT	IK20	IO4	VK20	4
1.8 (N11W)	90	4G93		10/91 > 08/99	K20PR-U11	3121	D14	1.1	K20TT	IK20	IO4	VK20	4
1.8 4x4 (N21W)	85	4G93		06/96 > 08/99	K20PR-U11	3121	D14	1.1	K20TT	IK20	IO4	VK20	4
1.8 4x4 (N21W)	90	4G93		10/91 > 08/99	K20PR-U11	3121	D14	1.1	K20TT	IK20	IO4	VK20	4
SPACE RUNNER (99-02)													
2.0	100	4 G 63		08/99 > 08/02	K16PR-U	3191	D77	0.8	K16TT	IK16	IO3	VK16	4
2.4 GDI	110	4G64 (GDI)		08/99 > 08/02	VKB16	5624	V24	1.1	-	-	-	VKB16	4
SPACE STAR													
1.3 16V (DG1A)	60	4G13-16		09/00 > 03/01	K20PR-U11	3121	D14	1.1	K20TT	IK20	IO4	VK20	4
1.3 16V (DG1A)	61	4G13-16		12/98 > 05/00	K16PR-U11	3130	D21	1.1	K16TT	IK16	IO3	VK16	4
1.3 16V (DG1A)	63	4G13-16		06/98 > 05/00	K16PR-U11	3130	D21	1.1	K16TT	IK16	IO3	VK16	4
1.3 16V (DG1A)	63	4G13-16		06/00 > 12/04	K20PR-U11	3121	D14	1.1	K20TT	IK20	IO4	VK20	4
1.6 16V (DG3A)	72	4G18		01/01 > 12/04	K20PR-U11	3121	D14	1.1	K20TT	IK20	IO4	VK20	4
1.8 GDI (DG5A)	87	4G93-H		06/98 > 05/00	VKB20	5625	V25	1.1	-	-	-	VKB20	4
1.8 GDI (DG5A)	90	4G93-H		06/98 > 08/02	VKB20	5625	V25	1.1	-	-	-	VKB20	4
1.8 MPI	82	4G93		10/02 > 12/04	K16PR-U11	3130	D21	1.1	K16TT	IK16	IO3	VK16	4
SPACE WAGON (84-92)													
1.8 GLX (D05V, D05W)	66	4G37		01/84 > 12/88	W20EPR-U11	3049	D13	1.1	W20TT	IW20	IO6	VW20	4
2.0 4x4 (D08W)	75	4G63		03/85 > 04/91	W20EPR-U	3047	D2	0.8	W20TT	IW20	IO6	VW20	4
2.0 GLX (D04W)	62	G63B		06/86 > 05/88	W20EPR-U	3047	D2	0.8	W20TT	IW20	IO6	VW20	4
2.0 GLX 4x4 (D08W)	62	G63B		06/86 > 05/88	W20EPR-U	3047	D2	0.8	W20TT	IW20	IO6	VW20	4
2.0 GLXi (D04W)	74	4G63		06/88 > 04/91	W20EPR-U	3047	D2	0.8	W20TT	IW20	IO6	VW20	4
2.0 GLXi 4x4 (D08W)	74	4G63		06/88 > 04/91	W20EPR-U	3047	D2	0.8	W20TT	IW20	IO6	VW20	4
SPACE WAGON (91-98)													
1.8 (N31W)	90	4G93		10/91 > 10/98	K20PR-U	3145	D22	0.8	K20TT	IK20	IO4	VK20	4
1.8 4x4 (N41W)	90	4G93		10/91 > 10/98	K20PR-U	3145	D22	0.8	K20TT	IK20	IO4	VK20	4
2.0 (N33W)	98	4G63 (DOHC 16V)		10/92 > 10/98	K20PR-U11	3121	D14	1.1	K20TT	IK20	IO4	VK20	4
2.0 4x4 (N43W)	98	4 G 63		10/92 > 10/98	W20EPR-U	3047	D2	0.8	W20TT	IW20	IO6	VW20	4
2.4 i (N34W)	102	4G64		10/92 > 05/96	K20PR-U11	3121	D14	1.1	K20TT	IK20	IO4	VK20	4
SPACE WAGON (98-04)													
2.0 GDI	98	4G63-MPI		04/02 > 12/04	K20PR-U11	3121	D14	1.1	K20TT	IK20	IO4	VK20	4
2.4 GDI	110	4G64 (GDI)	Direct Injection	10/98 > 12/04	VKB16	5624	V24	1.1	-	-	-	VKB16	4
2.4 GDI	110	4G64-412		10/98 > 04/02	K16PR-U	3191	D77	0.8	K16TT	IK16	IO3	VK16	4
2.4 GDI	108	4G64-412, 4G64-481	Direct Injection	09/00 > 12/04	VKB16	5624	V24	1.1	-	-	-	VKB16	4
2.4 GDI 4x4	110	4G64-412	Direct Injection	10/98 > 12/04	VKB16	5624	V24	1.1	-	-	-	VKB16	4
2.4 GDI 4x4	108	4G64-481	Direct Injection	09/00 > 04/02	VKB16	5624	V24	1.1	-	-	-	VKB16	4
STARION													
2.0 Turbo ECI (A183A)	125	4G63-0R, 4G63-0W		06/82 > 12/85	W22ESR-U	3098	D136	0.8	-	-	-	-	4
2.0 Turbo ECI (A183A)	132	4G63-0W		05/85 > 08/87	W22ESR-U	3098	D136	0.8	-	-	-	-	4
2.6 Turbo ECI (A187A)	114	G54B-1J		09/87 > 06/90	W20EPR-U11	3049	D13	1.1	W20TT	IW20	IO6	VW20	4

KW	KW	KW	KW	KW	СТАНДАРТНЫЕ				ВАРИАНТ ЗАМЕНЫ				QTY
					4	4	4	4	4	4	4	4	
mitsuoka													
Galue													
2.0 DX	96	RB20EE		05/96 > 08/00	Q16PR-U11	5016	D43	1.1	Q16TT	IQ16	I01	VQ16	6
2.5	154	VQ25DDLE		09/00 >	VK16	5603	V03	1.1	-	IK16*	I03	VK16	6
2.5	136	VQ25DE		12/04 >	VKH16	5617	V17	1.1	-	IKH16*	I43	VKH16	6
3.0 Luxury	177	VQ30DDLE		09/00 >	VK16	5603	V03	1.1	-	IK16*	I03	VK16	6
HIMIKO													
2.0	119	LF-VE		09/08 >	ITV20	5339	I39	1.1	-	ITV20	I39	-	4
2.0	125	LF-VE		09/08 >	ITV20	5339	I39	1.1	-	ITV20	I39	-	4
LA SEYDE													
2.0	118	SR20DE		02/00 > 08/04	K20R-U	3122	D31	0.8	K20TT	IK20	I04	VK20	4
NOUERA													
2.0 Luxury	114	KA20A		04/02 >	KJ20DR-M11	3374	D110	1.1	-	IK20L	I58	VKA20	4
2.0 Luxury All-wheel Drive	114	KA20A		04/02 >	KJ20DR-M11	3374	D110	1.1	-	IK20L	I58	VKA20	4
2.4 Royal	147	KA24A		09/02 >	SKJ20DR-M11	3377	S19	1.1	-	IK20L*	I58	SKJ20DR-M11	4
OROCHI													
3.3 L V6	171	3MZ-FE		09/06 >	SK20R11	3297	S2	1.1	-	IK20*	I04	VK20	6
RYOGA													
1.5 DX	77	QG15DE		06/99 >	K16PR-U11	3130	D21	1.1	K16TT	IK16	I03	VK16	4
1.5 Royal All-wheel Drive	77	QG15DE		06/99 >	K16PR-U11	3130	D21	1.1	K16TT	IK16	I03	VK16	4
1.8 Royal	96	QG18DD		09/02 >	PK16R11	3134	P8	1.1	K16TT*	IK16*	I03	VK16	4
VIEWT													
1.0	43	K10DE		04/94 > 08/01	K16PR-U11	3130	D21	1.1	K16TT	IK16	I03	VK16	4
1.2 Royal	66	CR12DE		02/05 >	VKH16	5617	V17	1.1	-	IKH16*	I43	VKH16	4
1.3	55	CG13DE		05/96 > 08/01	K16PR-U11	3130	D21	1.1	K16TT	IK16	I03	VK16	4
1.3 G	55	CG13DE		05/96 > 08/01	K16PR-U11	3130	D21	1.1	K16TT	IK16	I03	VK16	4
1.4 Royal All-wheel Drive	71	CR14DE		02/05 >	VKH16	5617	V17	1.1	-	IKH16*	I43	VKH16	4
1.5 Royal	80	HR15DE		02/05 >	FXE20HE11	3436	S39	1.1	-	-	-	VFXEH20E	4
YUGA													
1.3 Royal	63	CGA3DE		06/99 >	K16PR-U11	3130	D21	1.1	K16TT	IK16	I03	VK16	4
1.3 Royal All-wheel Drive	63	CGA3DE		06/99 >	K16PR-U11	3130	D21	1.1	K16TT	IK16	I03	VK16	4
ZERO I													
1.6	88	B6LJ		06/95 > 08/01	K16PR-U11	3130	D21	1.1	K16TT	IK16	I03	VK16	4
1.8 Turbo	120	BP28		06/96 > 08/00	K16PR-U11	3130	D21	1.1	K16TT	IK16	I03	VK16	4
MORGAN													
AERO 8													
4.4	210	M62448S2		10/00 >	K20TXR	5063	D20	1.0	K20TT	IK20	I04	VK20	8
FOUR FOUR													
1.6 CVH/OHV	71	LUA		08/82 > 12/85	Q20PR-U	3007	D12	0.8	Q20TT	IQ20	I02	VQ20	4
1.6 i Kat	77	LJA		08/91 > 08/03	Q20PR-U	3007	D12	0.8	Q20TT	IQ20	I02	VQ20	4
1.8 i	92			01/93 > 08/03	PT16VR10	5093	P33	1.0	TV16TT*	ITV16*	I38	-	4
PLUS EIGHT													
3.5	115			01/68 > 12/86	W20EPR-U	3047	D2	0.8	W20TT	IW20	I06	VW20	8
PLUS FOUR													
2.0 i	99			08/92 >	Q20PR-U	3007	D12	0.8	Q20TT	IQ20	I02	VQ20	4
2.0 i	103	M16i		08/88 > 08/92	Q20PR-U	3007	D12	0.8	Q20TT	IQ20	I02	VQ20	4
MORRIS													
ITAL													
1.3	44			07/80 > 03/84	Q20PR-U	3007	D12	0.8	Q20TT	IQ20	I02	VQ20	4
1.7	58			07/80 > 03/84	T20EPR-U	5032	D7	0.8	T20TT	IT20	I26	VT20	4
MARINA													
1.3	42			10/78 > 10/80	W20EP-U	3043	D4	0.8	W20TT	IW20	I06	VW20	4
1300	42			10/75 > 09/78	W20EP-U	3043	D4	0.8	W20TT	IW20	I06	VW20	4
OXFORD													
1.7	63			05/62 > 04/70	W20ESR-U	3057	D135	0.8	-	-	-	-	4
MOSKVICH													
2140													
1.5	55			07/78 > 11/83	W22EPR-U	3088	D19	0.8	W22TT	IW22	I07	VW22	4
21412													
1.5	51			05/89 >	W22EPR-U	3088	D19	0.8	W22TT	IW22	I07	VW22	4
407													
1.4	33			08/58 >	W22EPR-U	3088	D19	0.8	W22TT	IW22	I07	VW22	4
412													
1.5	55			03/71 >	W20EP-U	3043	D4	0.8	W20TT	IW20	I06	VW20	4
ASLK 2137													
1.5	55			07/76 >	W22EPR-U	3088	D19	0.8	W22TT	IW22	I07	VW22	4
ASLK 2140													
1.5	55			03/76 >	W22EPR-U	3088	D19	0.8	W22TT	IW22	I07	VW22	4

(*) Срок службы ограничен по сравнению с оригинальным изделием для указанного применения. Подробную информацию см. стр 8

KW	KW	KW	NOTE	20	СТАНДАРТНЫЕ				ВАРИАНТ ЗАМЕНЫ				QTY
					4	4	4	4	4	4	4	4	
NISSAN													
100 NX													
1.6	66	GA16DS		03/90 > 10/92	K16PR-U	3191	D77	0.8	K16TT	IK16	IO3	VK16	4
1.6 SR	75	GA16DE		09/93 > 10/94	K16PR-U	3191	D77	0.8	K16TT	IK16	IO3	VK16	4
2.0 GTi	105	SR20DEB		03/91 > 10/94	K16R-U	3119	D30	0.8	K16TT	IK16	IO3	VK16	4
180 SX													
2.0	119	SR20DE		04/91 > 03/94	VK20	5604	V04	1.1	-	IK20*	IO4	VK20	4
2.0 Turbo	147	SR20DET		04/91 > 03/94	PK20PR-P8	3245	P27	0.8	-	IK20	IO4	VK20Y	4
200 SX (88-94)													
1.8 Turbo	124	CA18DT, CA18DTAP		07/88 > 11/93	Q20PR-U11	3008	D11	1.1	Q20TT	IQ20	IO2	VQ20	4
200 SX (93-99)													
2.0 i 16V Turbo	147	SR20DET		10/93 > 12/99	PK20PR-P8	3245	P27	0.8	-	IK20	IO4	VK20Y	4
2.0 i 16V Turbo	147	SR20DET	OEM Optional	10/93 > 12/99	PK22PR8	3273	P31	0.8	-	IK22*	IO10	VK22	4
300 ZX (84-90)													
3.0	125	VG30E		01/84 > 12/87	Q16R-U11	3006	D40	1.1	Q16TT	IQ16	IO1	VQ16	6
3.0	125	VG30E		02/87 > 12/87	Q20PR-U11	3008	D11	1.1	Q20TT	IQ20	IO2	VQ20	6
3.0 Turbo	168	VG30T		04/84 > 01/89	Q16PR-U11	5016	D43	1.1	Q16TT	IQ16	IO1	VQ16	6
350 Z													
3.5	206	VQ35DE(280)		03/05 > 03/06	VKH16	5617	V17	1.1	-	IKH16*	I43	VKH16	6
3.5	206	VQ35DE(280)		10/03 > 03/06	VKH16	5617	V17	1.1	-	IKH16*	I43	VKH16	6
3.5	221	VQ35DE(300)		04/06 >	VKH16	5617	V17	1.1	-	IKH16*	I43	VKH16	6
3.5	230	VQ35HR(313)		04/07 >	FXE22HR11	3442	S49	1.1	-	-	-	VFXEH22	6
370 Z													
3.7	241	VQ37VHR(328) - E5		06/09 >	FXE24HR11	3457	S59	1.1	-	-	-	-	6
3.7	243	VQ37VHR(328) - E5		06/09 >	FXE24HR11	3457	S59	1.1	-	-	-	-	6
370 Z Roadster													
3.7	241	VQ37VHR(328) - E5		01/10 >	FXE24HR11	3457	S59	1.1	-	-	-	-	6
3.7	243	VQ37VHR(328) - E5		01/10 >	FXE24HR11	3457	S59	1.1	-	-	-	-	6
AD Wagon (99-04)													
1.5	66	QG15DE		05/99 > 08/04	K16PR-U11	3130	D21	1.1	K16TT	IK16	IO3	VK16	4
ALMERA (95-00)													
1.4	64	GA14DE		09/95 > 03/00	K16PR-U	3191	D77	0.8	K16TT	IK16	IO3	VK16	4
1.4	64	GA14DE		09/95 > 07/00	K16PR-U	3191	D77	0.8	K16TT	IK16	IO3	VK16	4
1.4 GX,LX	55	GA14DE		09/95 > 07/00	K16PR-U	3191	D77	0.8	K16TT	IK16	IO3	VK16	4
1.4 S,GX,LX	55	GA14DE		09/95 > 03/00	K16PR-U	3191	D77	0.8	K16TT	IK16	IO3	VK16	4
1.6	73	GA16DE		09/95 > 07/00	K16PR-U	3191	D77	0.8	K16TT	IK16	IO3	VK16	4
1.6	73	GA16DE		09/95 > 03/00	K20PR-U	3145	D22	0.8	K20TT	IK20	IO4	VK20	4
1.6 SLX	66	GA16DE		09/95 > 07/00	K16PR-U	3191	D77	0.8	K16TT	IK16	IO3	VK16	4
1.6 SR,SLX	66	GA16DE		09/95 > 03/00	K16PR-U	3191	D77	0.8	K16TT	IK16	IO3	VK16	4
2.0 GTi	105	SR20DE		07/96 > 03/00	K16R-U11	3120	D32	1.1	K16TT	IK16	IO3	VK16	4
ALMERA (00-)													
1.5	66	QG15DE		03/00 >	K16PR-U11	3130	D21	1.1	K16TT	IK16	IO3	VK16	4
1.5	66	QG15DE		07/00 >	K16PR-U11	3130	D21	1.1	K16TT	IK16	IO3	VK16	4
1.5	72	QG15DE		10/02 >	K16HPR-U11	6076	D166	1.1	KH16TT	IKH16	I43	VKH16	4
1.5	72	QG15DE		10/02 > 01/03	K16PR-U11	3130	D21	1.1	K16TT	IK16	IO3	VK16	4
1.5 XL	77	QG15DE		03/01 >	K16HPR-U11	6076	D166	1.1	KH16TT	IKH16	I43	VKH16	4
1.6 16V	79	QG16DE		05/10 >	K16HPR-U11	6076	D166	1.1	KH16TT	IKH16	I43	VKH16	4
1.6 16V	79	QG16DE		03/06 > 04/10	K20PR-U11	3121	D14	1.1	K20TT	IK20	IO4	VK20	4
1.8	84	QG18DE		01/00 >	K16PR-U11	3130	D21	1.1	K16TT	IK16	IO3	VK16	4
1.8	84	QG18DE		07/00 >	K16PR-U11	3130	D21	1.1	K16TT	IK16	IO3	VK16	4
1.8	85	QG18DE		10/02 >	K16HPR-U11	6076	D166	1.1	KH16TT	IKH16	I43	VKH16	4
1.8	85	QG18DE - E4	OEM Optional	10/02 > 11/06	K16HPR-U11	6076	D166	1.1	KH16TT	IKH16	I43	VKH16	4
ALMERA TINO (00-)													
1.8	84	QG18DE		08/00 > 01/03	K16PR-U11	3130	D21	1.1	K16TT	IK16	IO3	VK16	4
1.8	85	QG18DE		12/02 > 11/05	K16HPR-U11	6076	D166	1.1	KH16TT	IKH16	I43	VKH16	4
1.8	85	QG18DE		12/02 > 11/06	K16HPR-U11	6076	D166	1.1	KH16TT	IKH16	I43	VKH16	4
2.0	100	SR20DE(130)		08/00 > 01/03	PK22PR-L11S	3284	P30	1.1	-	IK22G*	I48	VK22G	4
ALTIMA (06-)													
2.5	128	QR25DE		10/06 >	FXE20HR11	3439	S45	1.1	-	-	-	VFXEH20	4
BLUEBIRD (80-86)													
1.6	60	L16		01/80 > 11/83	W20EP-U	3043	D4	0.8	W20TT	IW20	IO6	VW20	4
1.8	65	L18S		01/80 > 05/84	W20EPR-U	3047	D2	0.8	W20TT	IW20	IO6	VW20	4
1.8	65	L18S		01/80 > 12/83	W20EPR-U	3047	D2	0.8	W20TT	IW20	IO6	VW20	4
1.8	66	L18T		01/80 > 05/84	W20EPR-U	3047	D2	0.8	W20TT	IW20	IO6	VW20	4
2.0 i	80	Z20E		01/82 > 12/83	W20EPR-U11	3049	D13	1.1	W20TT	IW20	IO6	VW20	4
BLUEBIRD (83-90)													
1.8	66	CA18S		11/83 > 04/90	Q20PR-U	3007	D12	0.8	Q20TT	IQ20	IO2	VQ20	4
1.8	66	CA18S		11/83 > 06/88	W20EPR-U	3047	D2	0.8	W20TT	IW20	IO6	VW20	4
1.8 Turbo	99	CA18ET		04/84 > 01/87	Q16R-U11	3006	D40	1.1	Q16TT	IQ16	IO1	VQ16	4

(*) Срок службы ограничен по сравнению с оригинальным изделием для указанного применения. Подробную информацию см. стр 8

KW	KW	KW	KW	KW	СТАНДАРТНЫЕ				ВАРИАНТ ЗАМЕНЫ				QTY
					4	4	4	4	4	4	4	4	
NISSAN продолжение													
1.8 Turbo	99	CA18T		04/84 > 05/90	Q20PR-U11	3008	D11	1.1	Q20TT	IQ20	IO2	VQ20	4
2.0	85	CA20E		12/85 > 01/88	Q20PR-U11	3008	D11	1.1	Q20TT	IQ20	IO2	VQ20	4
2.0	75	CA20S		04/86 > 09/90	W20EPR-U11	3049	D13	1.1	W20TT	IW20	IO6	VW20	4
2.0	75	CA20S		12/85 > 02/90	W20EPR-U11	3049	D13	1.1	W20TT	IW20	IO6	VW20	4
2.0i	77	CA20E		04/84 > 01/88	Q20PR-U11	3008	D11	1.1	Q20TT	IQ20	IO2	VQ20	4
2.0i	77	CA20E		04/84 > 12/90	Q20PR-U11	3008	D11	1.1	Q20TT	IQ20	IO2	VQ20	4
2.0i	85	CA20E		09/88 > 09/90	Q20PR-U11	3008	D11	1.1	Q20TT	IQ20	IO2	VQ20	4
2.0LX	66	CA20S		12/85 > 02/90	W20EPR-U11	3049	D13	1.1	W20TT	IW20	IO6	VW20	4
BLUEBIRD (83-92)													
1.6	61	CA16S		03/86 > 06/90	Q20PR-U	3007	D12	0.8	Q20TT	IQ20	IO2	VQ20	4
1.6	66	CA16S		03/86 > 06/91	Q20PR-U	3007	D12	0.8	Q20TT	IQ20	IO2	VQ20	4
1.8i 16V (FRLT72)	95	CA18D		02/89 > 12/90	PQ20R	3117	P1	1.1	Q20TT*	IQ20*	IO2	VQ20	4
1.8 Turbo	99	CA18T		12/85 > 05/90	Q20PR-U11	3008	D11	1.1	Q20TT	IQ20	IO2	VQ20	4
2.0 (T12)	75	CA20S		12/85 > 12/87	W20EPR-U11	3049	D13	1.1	W20TT	IW20	IO6	VW20	4
2.0i	85	CA20E		09/88 > 09/90	Q20PR-U11	3008	D11	1.1	Q20TT	IQ20	IO2	VQ20	4
2.0i (FHLT72, T12)	77	CA20E		12/85 > 12/90	Q20PR-U11	3008	D11	1.1	Q20TT	IQ20	IO2	VQ20	4
BLUEBIRD (85-90)													
1.6	61	CA16S		03/86 > 06/90	Q20PR-U	3007	D12	0.8	Q20TT	IQ20	IO2	VQ20	4
1.8i 16V (RLT72)	95	CA18D		02/89 > 12/90	PQ20R	3117	P1	1.1	Q20TT*	IQ20*	IO2	VQ20	4
1.8 Turbo	99	CA18T		12/85 > 05/90	Q20PR-U11	3008	D11	1.1	Q20TT	IQ20	IO2	VQ20	4
2.0 (T12)	75	CA20S		12/85 > 12/87	W16EPR-U11	3201	D100	1.1	W16TT	IW16	IO5	VW16	4
2.0i	85	CA20E		09/88 > 09/90	Q20PR-U11	3008	D11	1.1	Q20TT	IQ20	IO2	VQ20	4
2.0i (HLT72, T12)	77	CA20E		12/85 > 12/90	Q16PR-U11	5016	D43	1.1	Q16TT	IQ16	IO1	VQ16	4
BLUEBIRD SYLPHY (00-05)													
1.5	77	QG15DE		08/00 > 08/05	K16PR-U11	3130	D21	1.1	K16TT	IK16	IO3	VK16	4
CABSTAR (92-10)													
2.0	66	Z20		07/92 > 05/94	W16EPR-U	3021	D6	0.8	W16TT	IW16	IO5	VW16	4
CEDRIC (78-83)													
2.8	108	L28(140)		05/79 > 02/83	W20EPR-U	3047	D2	0.8	W20TT	IW20	IO6	VW20	6
CEDRIC (83-88)													
2.0	75	CA20S		05/84 > 08/87	W20EPR-U	3047	D2	0.8	W20TT	IW20	IO6	VW20	4
3.0	132	VG30E	OEM Optional	07/85 > 08/87	Q20PR-U11	3008	D11	1.1	Q20TT	IQ20	IO2	VQ20	6
3.0	132	VG30E, VG30S		10/83 > 08/87	Q20P-U11	3185	-	1.1	Q20TT	IQ20	IO2	VQ20	6
CEDRIC WAGON (83-97)													
3.0	132	VG30E	OEM Optional	07/85 > 08/87	Q20PR-U11	3008	D11	1.1	Q20TT	IQ20	IO2	VQ20	6
3.0	132	VG30E, VG30S		10/83 > 08/87	Q20P-U11	3185	-	1.1	Q20TT	IQ20	IO2	VQ20	6
CHERRY (E10) (70-78)													
1.0	33	A10		11/75 > 09/78	W14EPR-U	6011	D140	0.8	-	IW16	IO5	VW16	4
CHERRY (N10) (78-82)													
1.3	44	E13		08/81 > 09/82	W20EPR-U	3047	D2	0.8	W20TT	IW20	IO6	VW20	4
1.4	59	A14S		08/80 > 07/81	W16EPR-U	3021	D6	0.8	W16TT	IW16	IO5	VW16	4
1.4 i.e.	59	A14S		08/80 > 07/81	W16EPR-U	3021	D6	0.8	W16TT	IW16	IO5	VW16	4
1.5	51	E15		08/81 > 05/82	W16EPR-U11	3201	D100	1.1	W16TT	IW16	IO5	VW16	4
1.5	51	E15		08/81 > 12/82	W16EPR-U11	3201	D100	1.1	W16TT	IW16	IO5	VW16	4
CHERRY (N12) (82-87)													
1.0	37	E10		05/82 > 05/86	W16EPR-U	3021	D6	0.8	W16TT	IW16	IO5	VW16	4
1.3	44	E13		05/82 > 10/86	W20EPR-U	3047	D2	0.8	W20TT	IW20	IO6	VW20	4
1.5	55	E15S		11/83 > 10/86	W16EPR-U	3021	D6	0.8	W16TT	IW16	IO5	VW16	4
1.5 ET Turbo	77	E15ET		01/83 > 12/85	W20EPR-U	3047	D2	0.8	W20TT	IW20	IO6	VW20	4
1.6	51	E16		06/85 > 07/86	W16EXR-U11	3032	D86	1.1	W16TT	IW16	IO5	VW16	4
CUBE (03-05)													
1.4	72	CR14DE		01/03 > 09/05	IKH16	5343	I43	1.1	-	IKH16	I43	VKH16	4
1.4 4x4	72	CR14DE		01/03 > 09/05	IKH16	5343	I43	1.1	-	IKH16	I43	VKH16	4
1.5	80	QG15DE		01/03 > 09/05	K16HPR-U11	6076	D166	1.1	KH16TT	IKH16	I43	VKH16	4
1.5 4x4	80	QG15DE		01/03 > 09/05	K16HPR-U11	6076	D166	1.1	KH16TT	IKH16	I43	VKH16	4
CUBE (10-)													
1.6 16V	81	HR16DE		03/10 >	FXE20HR11	3439	S45	1.1	-	-	-	VFXEH20	4
DATSUN 100 A													
F-II 1.0 (BLF10)	33	A10		12/75 > 01/79	W14EPR-U	6011	D140	0.8	-	IW16	IO5	VW16	4
F-II 1.0 (WBLF10)	33	A10		12/75 > 01/79	W14EPR-U	6011	D140	0.8	-	IW16	IO5	VW16	4
DATSUN 180 B													
1.8	65	L18S		04/80 > 01/81	W20EPR-U	3047	D2	0.8	W20TT	IW20	IO6	VW20	4
1.8 (KPL810)	66	L18S		04/80 > 01/81	W20EPR-U	3047	D2	0.8	W20TT	IW20	IO6	VW20	4
ELGRAND (10-)													
2.5	125	QR25DE		11/10 >	FXE20HR11	3439	S45	1.1	-	-	-	VFXEH20	4
2.5 AWD	125	QR25DE		11/10 >	FXE20HR11	3439	S45	1.1	-	-	-	VFXEH20	4
3.5	206	VQ35DE		11/10 >	FXE22HR11	3442	S49	1.1	-	-	-	VFXEH22	6
3.5 AWD	206	VQ35DE		11/10 >	FXE22HR11	3442	S49	1.1	-	-	-	VFXEH22	6

(*) Срок службы ограничен по сравнению с оригинальным изделием для указанного применения. Подробную информацию см. стр 8

KW	KW	KW	KW	KW	СТАНДАРТНЫЕ				ВАРИАНТ ЗАМЕНЫ				QTY
					4	4	4	4	4	4	4	4	
NISSAN продолжение													
JUKE													
1.6	86	HR16DE		06/10 >	FXE20HE11	3436	S39	1.1	-	-	-	VFXEH20E	4
1.6 DIG-T	140	MR16DDT		06/10 >	VFXEH22	5646	V46	1.1	-	-	-	VFXEH22	4
1.6 DIG-T 4x4	140	MR16DDT		06/10 >	VFXEH22	5646	V46	1.1	-	-	-	VFXEH22	4
LATIO (04-)													
1.5	80	HR15DE	OEM Optional	11/04 >	FXE16HE11	3438	S44	1.1	-	-	-	-	4
1.5	80	HR15DE		11/04 >	FXE20HE11	3436	S39	1.1	-	-	-	VFXEH20E	4
1.5 4x4	80	HR15DE	OEM Optional	11/04 >	FXE16HE11	3438	S44	1.1	-	-	-	-	4
1.5 4x4	80	HR15DE		11/04 >	FXE20HE11	3436	S39	1.1	-	-	-	VFXEH20E	4
LATIO (07-)													
1.6	81	HR16DE		03/07 >	FXE20HR11	3439	S45	1.1	-	-	-	VFXEH20	4
LAUREL (77-85)													
2.0	71	L20A		01/81 > 01/84	W16EPR-U	3021	D6	0.8	W16TT	IW16	I05	VW16	6
2.0	71	L20S		03/77 > 05/81	W16EPR-U	3021	D6	0.8	W16TT	IW16	I05	VW16	6
2.4	83	L24		01/81 > 01/84	W20EPR-U	3047	D2	0.8	W20TT	IW20	I06	VW20	6
2.4	83	L24		12/77 > 05/83	W20EPR-U	3047	D2	0.8	W20TT	IW20	I06	VW20	6
2.4	88	L24		09/83 > 12/85	W20EPR-U	3047	D2	0.8	W20TT	IW20	I06	VW20	6
LAUREL (84-89)													
2.4	94	L24S		01/85 > 12/87	W16EPR-U	3021	D6	0.8	W16TT	IW16	I05	VW16	6
MAXIMA (88-94)													
3.0i	125	VG30E		10/88 > 06/94	PK16PR-L11	3275	-	1.1	-	IK16G*	I51	VK16G	6
MAXIMA QX (94-00)													
2.0	103	VQ20DE		02/95 > 08/00	PK20PR11	3115	P28	1.1	K20TT*	IK20*	I04	VK20	6
3.0	142	VQ30DE		01/95 > 08/00	PK20PR11	3115	P28	1.1	K20TT*	IK20*	I04	VK20	6
MAXIMA QX (99-03)													
2.0 V6 24V	103	VQ20DE		03/00 > 11/03	PK16PR-L11	3275	-	1.1	-	IK16G*	I51	VK16G	6
3.0 V6 24V	147	VQ30DE		03/00 > 11/03	PK20PR11	3115	P28	1.1	K20TT*	IK20*	I04	VK20	6
MICRA (82-92)													
1.0	37	MA10S		12/82 > 12/89	W16EPR-U	3021	D6	0.8	W16TT	IW16	I05	VW16	4
1.0	40	MA10S		12/82 > 05/89	W16EPR-U	3021	D6	0.8	W16TT	IW16	I05	VW16	4
1.0	43	MA10S		07/86 > 05/91	W16EPR-U	3021	D6	0.8	W16TT	IW16	I05	VW16	4
1.2	40	MA12S		07/86 > 07/92	W16EPR-U	3021	D6	0.8	W16TT	IW16	I05	VW16	4
1.2	44	MA12S		07/86 > 07/92	W16EPR-U	3021	D6	0.8	W16TT	IW16	I05	VW16	4
MICRA (92-03)													
1.0 i 16V	40	CG10DE		08/92 > 09/00	K16PR-U11	3130	D21	1.1	K16TT	IK16	I03	VK16	4
1.0 i 16V	44	CG10DE		09/00 > 02/03	K16PR-U11	3130	D21	1.1	K16TT	IK16	I03	VK16	4
1.3 i 16V	55	CG13DE		08/92 > 09/00	K16PR-U11	3130	D21	1.1	K16TT	IK16	I03	VK16	4
1.4 i 16V	60	CGA3DE		09/00 > 02/03	K16PR-U11	3130	D21	1.1	K16TT	IK16	I03	VK16	4
MICRA (03-)													
1.0 16V	48	CG10DE		01/03 > 05/05	IKH16	5343	I43	1.1	-	IKH16	I43	VKH16	4
1.2 16V	48	CG12DE		01/03 > 06/10	K16HR-U11	3482	-	1.1	KH16TT	IKH16	I43	VKH16	4
1.2 16V	59	CG12DE		01/03 > 06/10	K16HR-U11	3482	-	1.1	KH16TT	IKH16	I43	VKH16	4
1.2 16V	48	CR12DE		01/03 > 06/10	IKH16	5343	I43	1.1	-	IKH16	I43	VKH16	4
1.2 16V	59	CR12DE		01/03 > 06/10	IKH16	5343	I43	1.1	-	IKH16	I43	VKH16	4
1.4 16V	65	CR14DE		01/03 > 04/09	IKH16	5343	I43	1.1	-	IKH16	I43	VKH16	4
160 SR	81	HR16DE		05/05 > 06/10	FXE20HR11	3439	S45	1.1	-	-	-	VFXEH20	4
MICRA (10-)													
1.2	56	HR12DE		05/10 >	VFXEH20	5645	V45	1.1	-	-	-	VFXEH20	3
1.2	59	HR12DE		05/10 >	VFXEH20	5645	V45	1.1	-	-	-	VFXEH20	3
1.2 DIG	72	HR12DDR		04/11 >	VFXEH20	5645	V45	1.1	-	-	-	VFXEH20	3
1.5	75	HR15DE		11/10 >	FXE20HE11	3436	S39	1.1	-	-	-	VFXEH20E	4
1.6	78	HR16DE		01/12 >	FXE20HR11	3439	S45	1.1	-	-	-	VFXEH20	4
MICRA C+C (05-)													
1.4 16V	65	CR14DE		08/05 >	IKH16	5343	I43	1.1	-	IKH16	I43	VKH16	4
1.6 160 SR	81	HR16DE		08/05 >	FXE20HR11	3439	S45	1.1	-	-	-	VFXEH20	4
MURANO (03-)													
3.5 4x4	172	VQ35DE(234)		08/03 > 06/08	VKH16	5617	V17	1.1	-	IKH16*	I43	VKH16	6
MURANO (07-)													
3.5	191	VQ35		01/11 >	FXE22HR11	3442	S49	1.1	-	-	-	VFXEH22	6
3.5	195	VQ35DE		10/08 >	FXE22HR11	3442	S49	1.1	-	-	-	VFXEH22	6
3.5	195	VQ35DE		11/07 > 09/08	VKH16	5617	V17	1.1	-	IKH16*	I43	VKH16	6
3.5 4x4	191	VQ35		01/11 >	FXE22HR11	3442	S49	1.1	-	-	-	VFXEH22	6
3.5 4x4	188	VQ35DE		10/08 >	FXE22HR11	3442	S49	1.1	-	-	-	VFXEH22	6
3.5 4x4	195	VQ35DE		10/08 >	FXE22HR11	3442	S49	1.1	-	-	-	VFXEH22	6
3.5 4x4	195	VQ35DE		11/07 > 09/08	VKH16	5617	V17	1.1	-	IKH16*	I43	VKH16	6
NOTE													
1.4	65	CR14DE		03/06 >	IKH16	5343	I43	1.1	-	IKH16	I43	VKH16	4
1.6	81	HR16DE		03/06 >	FXE20HR11	3439	S45	1.1	-	-	-	VFXEH20	4













(*) Срок службы ограничен по сравнению с оригинальным изделием для указанного применения. Подробную информацию см. стр 8

KW	KW	KW	KW	KW	СТАНДАРТНЫЕ				ВАРИАНТ ЗАМЕНЫ				QTY
					4	4	4	4	4	4	4	4	
NISSAN <i>продолжение</i>													
NV200													
1.6 16V	81	HR16DE		02/10 >	FXE20HR11	3439	S45	1.1	-	-	-	VFXEH20	4
1.6 16V	81	HR16DE		07/10 >	FXE20HR11	3439	S45	1.1	-	-	-	VFXEH20	4
PATHFINDER (86-95)													
2.4 All-wheel Drive	74	Z24		07/86 > 04/92	W20EPR-U	3047	D2	0.8	W20TT	IW20	I06	VW20	4
PATHFINDER (97-04)													
3.3 V6 4WD	110	VG33E(150)		03/98 > 10/00	Q20PR-U11	3008	D11	1.1	Q20TT	IQ20	I02	VQ20	6
3.3 V6 4WD	125	VG33E(170)		09/97 > 08/03	Q20PR-U11	3008	D11	1.1	Q20TT	IQ20	I02	VQ20	6
3.5 V6 4WD	162	VQ35(220)		11/00 > 08/03	VKH16	5617	V17	1.1	-	IKH16*	I43	VKH16	6
PATHFINDER (05-)													
4.0	198	VQ40DE		01/05 >	VKH16	5617	V17	1.1	-	IKH16*	I43	VKH16	6
4.0 4WD	198	VQ40DE		09/05 >	VKH16	5617	V17	1.1	-	IKH16*	I43	VKH16	6
PATROL													
2.8	88	L28(140)		05/86 > 02/89	W16EPR-U	3021	D6	0.8	W16TT	IW16	I05	VW16	6
2.8 (K160)	88	L28(140)		07/80 > 08/88	W20EPR-U	3047	D2	0.8	W20TT	IW20	I06	VW20	6
2.8 (K160)	89	L28(140)		07/80 > 08/88	W20EPR-U	3047	D2	0.8	W20TT	IW20	I06	VW20	6
2.8 (W160)	88	L28(140)		07/80 > 08/88	W20EPR-U	3047	D2	0.8	W20TT	IW20	I06	VW20	6
PATROL III (10-)													
5.6	298	VK56VD(405)		04/10 >	VFXEH22	5646	V46	1.1	-	-	-	VFXEH22	8
PATROL GR I (88-98)													
4.2 CAT	121	TB42E		11/88 > 06/97	W16EPR-U	3021	D6	0.8	W16TT	IW16	I05	VW16	6
PATROL GR II (97-)													
4.8	180	TB48DE		10/02 > 07/04	VKH16	5617	V17	1.1	-	IKH16*	I43	VKH16	6
PICK UP (80-86)													
1.6	51	J16		12/80 > 05/84	W16EPR-U	3021	D6	0.8	W16TT	IW16	I05	VW16	4
1.8	59	L18		01/83 > 03/86	W16EPR-U	3021	D6	0.8	W16TT	IW16	I05	VW16	4
1.8	59	L18		01/83 > 05/84	W16EPR-U	3021	D6	0.8	W16TT	IW16	I05	VW16	4
1.8 4WD	59	L18		01/80 > 03/83	W16EPR-U	3021	D6	0.8	W16TT	IW16	I05	VW16	4
2.2 4WD	71	Z22		04/83 > 03/86	W20EP-U	3043	D4	0.8	W20TT	IW20	I06	VW20	4
PICK UP (85-98)													
2.0	64	Z20		09/85 > 07/88	W16EP-U	3018	D8	0.8	W16TT	IW16	I05	VW16	4
2.0	66	Z20		09/88 > 08/91	W16EP-U	3018	D8	0.8	W16TT	IW16	I05	VW16	4
2.4	76	Z24		09/85 > 05/94	W20EP-U	3043	D4	0.8	W20TT	IW20	I06	VW20	4
2.4 i 12V	91	KA24E		04/92 > 02/98	K16GPR-U11	3135	D36	1.1	-	-	-	-	4
2.4 i 12V 4WD	93	KA24E		04/92 > 02/98	K16GPR-U11	3135	D36	1.1	-	-	-	-	4
2.4 i 4WD	74	Z24i		03/86 > 04/92	W16EPR-U	3021	D6	0.8	W16TT	IW16	I05	VW16	4
PICK UP (97-)													
2.4 i	88	KA24DE		11/01 >	K16PR-U11	3130	D21	1.1	K16TT	IK16	I03	VK16	4
2.4 i	88	KA24E-1		02/98 > 11/01	K16GPR-U11	3135	D36	1.1	-	-	-	-	4
2.4 i 4WD	98	KA24DE		03/02 >	K16PR-U11	3130	D21	1.1	K16TT	IK16	I03	VK16	4
2.4 i 4WD	88	KA24E-1		02/98 > 11/01	K16GPR-U11	3135	D36	1.1	-	-	-	-	4
PIXO													
1.0	50	K10 B		06/09 >	ZXU20PR11	3452	S54	1.1	-	-	-	-	3
PRAIRIE													
1.5 S (M10)	55	E15S		01/84 > 12/87	W20EPR-U	3047	D2	0.8	W20TT	IW20	I06	VW20	4
1.8 SGL (M10)	65	CA18, CA18S		07/83 > 12/85	W20EPR-U	3047	D2	0.8	W20TT	IW20	I06	VW20	4
1.8 SGL (M10)	66	CA18, CA18S		05/85 > 10/87	W20EPR-U	3047	D2	0.8	W20TT	IW20	I06	VW20	4
2.0 4x4 (NM10)	68	CA20S		06/86 > 09/88	Q20PR-U	3007	D12	0.8	Q20TT	IQ20	I02	VQ20	4
PRAIRIE PRO													
2.0 i	72	CA20E		10/88 > 04/92	Q20PR-U11	3008	D11	1.1	Q20TT	IQ20	I02	VQ20	4
2.0 i 4x4	72	CA20E		10/88 > 12/92	Q20PR-U11	3008	D11	1.1	Q20TT	IQ20	I02	VQ20	4
2.4 i	98	KA24E		04/92 > 07/94	K16GPR-U11	3135	D36	1.1	-	-	-	-	4
2.4 i 4x4	98	KA24E		04/92 > 07/94	K16GPR-U11	3135	D36	1.1	-	-	-	-	4
PRIMASTAR													
2.0	88	F4R.7.20		03/01 >	K20R-U	3122	D31	0.8	K20TT	IK20	I04	VK20	4
PRIMERA (90-98)													
1.6	75	GA16DE		06/93 > 01/96	K20PR-U	3145	D22	0.8	K20TT	IK20	I04	VK20	4
1.6	66	GA16DS		06/90 > 01/96	K20PR-U	3145	D22	0.8	K20TT	IK20	I04	VK20	4
1.6	71	GA16DS		06/90 > 01/96	K20PR-U	3145	D22	0.8	K20TT	IK20	I04	VK20	4
1.6 i	75	GA16DE		03/94 > 03/98	K20PR-U	3145	D22	0.8	K20TT	IK20	I04	VK20	4
1.6 i	66	GA16DS		07/90 > 03/98	K20PR-U	3145	D22	0.8	K20TT	IK20	I04	VK20	4
2.0	110	SR20DE		06/90 > 01/96	K20PR-U	3145	D22	0.8	K20TT	IK20	I04	VK20	4
2.0 16V	85	SR20DI		06/90 > 01/96	K16R-U	3119	D30	0.8	K16TT	IK16	I03	VK16	4
2.0 16V 4x4	85	SR20DI		04/91 > 06/96	K16R-U	3119	D30	0.8	K16TT	IK16	I03	VK16	4
2.0 4x4	110	SR20DE(150)		03/91 > 04/93	K20R-U	3122	D31	0.8	K20TT	IK20	I04	VK20	4
2.0 GT	110	SR20DE		06/90 > 01/96	K20PR-U	3145	D22	0.8	K20TT	IK20	I04	VK20	4
2.0 i	92	SR20DE		01/95 > 06/96	K20R-U	3122	D31	0.8	K20TT	IK20	I04	VK20	4
2.0 i	92	SR20DE		01/95 > 06/96	Q16PR-U11	5016	D43	1.1	Q16TT	IQ16	I01	VQ16	4

(*) Срок службы ограничен по сравнению с оригинальным изделием для указанного применения. Подробную информацию см. стр 8

KW	KW	KW	KW	KW	СТАНДАРТНЫЕ				ВАРИАНТ ЗАМЕНЫ				QTY
					4	4	4	4	4	4	4	4	
NISSAN продолжение													
2.0 i	85	SR20DI		07/90 > 03/98	K16R-U	3119	D30	0.8	K16TT	IK16	IO3	VK16	4
PRIMERA (96-02)													
1.6 16V	66	GA16DE		04/98 > 12/01	K16PR-U	3191	D77	0.8	K16TT	IK16	IO3	VK16	4
1.6 16V	66	GA16DE		09/96 > 07/02	K16PR-U	3191	D77	0.8	K16TT	IK16	IO3	VK16	4
1.6 16V	66	GA16DE		09/96 > 12/01	K16PR-U	3191	D77	0.8	K16TT	IK16	IO3	VK16	4
1.6 16V	73	GA16DE		04/98 > 12/01	K16PR-U	3191	D77	0.8	K16TT	IK16	IO3	VK16	4
1.6 16V	73	GA16DE		09/96 > 10/00	K16PR-U	3191	D77	0.8	K16TT	IK16	IO3	VK16	4
1.6 16V	73	GA16DE		09/96 > 07/02	K20PR-U	3145	D22	0.8	K20TT	IK20	IO4	VK20	4
1.6 16V	78	QG16DE		06/96 > 12/01	K16HPR-U11	6076	D166	1.1	KH16TT	IKH16	I43	VKH16	4
1.6 16V	78	QG16DE		09/00 > 07/02	K16HPR-U11	6076	D166	1.1	KH16TT	IKH16	I43	VKH16	4
1.8 16V	84	QG18DE		08/99 > 07/02	K16PR-U11	3130	D21	1.1	K16TT	IK16	IO3	VK16	4
1.8 16V	84	QG18DE		08/99 > 12/01	K16PR-U11	3130	D21	1.1	K16TT	IK16	IO3	VK16	4
2.0 16V	85	SR20De		04/98 > 12/01	K16R-U	3119	D30	0.8	K16TT	IK16	IO3	VK16	4
2.0 16V	85	SR20De		10/97 > 05/99	K16R-U	3119	D30	0.8	K16TT	IK16	IO3	VK16	4
2.0 16V	96	SR20DE		09/96 > 07/02	K16R-U11	3120	D32	1.1	K16TT	IK16	IO3	VK16	4
2.0 16V	96	SR20DE		09/96 > 12/01	K20R-U	3122	D31	0.8	K20TT	IK20	IO4	VK20	4
2.0 16V	96	SR20DE		04/98 > 12/01	Q16PR-U11	5016	D43	1.1	Q16TT	IQ16	IO1	VQ16	4
2.0 16V	103	SR20DE		08/99 > 12/01	K16R-U11	3120	D32	1.1	K16TT	IK16	IO3	VK16	4
2.0 16V	103	SR20DE		08/99 > 07/02	Q16PR-U11	5016	D43	1.1	Q16TT	IQ16	IO1	VQ16	4
2.0 16V	110	SR20DE		09/96 > 12/01	K16R-U11	3120	D32	1.1	K16TT	IK16	IO3	VK16	4
2.0 16V	110	SR20DE		09/96 > 07/02	K20R-U	3122	D31	0.8	K20TT	IK20	IO4	VK20	4
PRIMERA (02-)													
1.6	78	QG16DE		03/02 >	K16HPR-U11	6076	D166	1.1	KH16TT	IKH16	I43	VKH16	4
1.6	78	QG16DE		07/02 > 01/06	K16HPR-U11	6076	D166	1.1	KH16TT	IKH16	I43	VKH16	4
1.6	80	QG16DE		01/02 > 01/06	K16HPR-U11	6076	D166	1.1	KH16TT	IKH16	I43	VKH16	4
1.6	80	QG16DE		07/02 > 01/06	K16HPR-U11	6076	D166	1.1	KH16TT	IKH16	I43	VKH16	4
1.6 Visia	80	QG16DE		01/02 > 01/06	K16HPR-U11	6076	D166	1.1	KH16TT	IKH16	I43	VKH16	4
1.8	85	QG18DE		03/02 > 01/06	K16HPR-U11	6076	D166	1.1	KH16TT	IKH16	I43	VKH16	4
1.8	85	QG18DE		07/02 > 01/06	K16HPR-U11	6076	D166	1.1	KH16TT	IKH16	I43	VKH16	4
2.0	103	QR20DE	OEM Optional	03/02 > 01/06	K16HPR-U11	6076	D166	1.1	KH16TT	IKH16	I43	VKH16	4
2.0	103	QR20DE		07/02 > 08/04	K16HPR-U11	6076	D166	1.1	KH16TT	IKH16	I43	VKH16	4
2.0	103	QR20DE		03/02 > 08/04	K20HR-U11	3381	D118	1.1	KH20TT	IKH20	I44	VKH20	4
2.0	103	QR20DE	OEM Optional	07/02 > 08/04	K20HR-U11	3381	D118	1.1	KH20TT	IKH20	I44	VKH20	4
2.5	125	QR25DD		01/02 > 01/06	FXE20HR11	3439	S45	1.1	-	-	-	VFXEH20	4
QASHQAI													
1.6	81	HR16DE		02/07 > 01/10	FXE20HR11	3439	S45	1.1	-	-	-	VFXEH20	4
1.6	84	HR16DE		02/07 > 01/10	FXE20HR11	3439	S45	1.1	-	-	-	VFXEH20	4
1.6	86	HR16DE		11/10 >	FXE20HR11	3439	S45	1.1	-	-	-	VFXEH20	4
2.0	103	MR20DE		02/07 > 01/10	FXE20HR11	3439	S45	1.1	-	-	-	VFXEH20	4
2.0	104	MR20DE		11/10 >	FXE20HR11	3439	S45	1.1	-	-	-	VFXEH20	4
2.0 All-wheel Drive	103	MR20DE		02/07 > 01/10	FXE20HR11	3439	S45	1.1	-	-	-	VFXEH20	4
2.0 All-wheel Drive	104	MR20DE		11/10 >	FXE20HR11	3439	S45	1.1	-	-	-	VFXEH20	4
SERENA (92-01)													
1.6 16V	71	GA16DEE		02/93 > 09/01	K16PR-U	3191	D77	0.8	K16TT	IK16	IO3	VK16	4
2.0 16V	93	SR20DEA		11/92 > 09/01	K20R-U	3122	D31	0.8	K20TT	IK20	IO4	VK20	4
SERENA (05-)													
2.0	108	MR20DE		04/05 >	ZXE20HR13	3446	S50	1.3	-	-	-	VFXEH20	4
2.0 4x4	108	MR20DE		04/05 >	ZXE20HR13	3446	S50	1.3	-	-	-	VFXEH20	4
2.5	118	QR25DE		02/06 >	FXE20HR11	3439	S45	1.1	-	-	-	VFXEH20	4
2.5 4x4	118	QR25DE		02/06 >	FXE20HR11	3439	S45	1.1	-	-	-	VFXEH20	4
SILVIA (84-88)													
1.8	90	CA18ET		07/86 > 04/88	Q20PR-U11	3008	D11	1.1	Q20TT	IQ20	IO2	VQ20	4
2.0 GP	107	FJ20E		04/84 > 09/88	W20EPR-U11	3049	D13	1.1	W20TT	IW20	IO6	VW20	4
SKYLINE (89-93)													
2.6 Twin Turbo 4x4	206	RB26DETT		04/89 > 06/93	PQ20R	3117	P1	1.1	Q20TT*	IQ20*	IO2	VQ20	6
SKYLINE (93-00)													
2.5	140	RB25DE		07/93 > 05/98	PK16PR-L11	3275	-	1.1	-	IK16G*	I51	VK16G	6
2.5	184	RB25DET		01/94 > 07/00	IK16	5303	IO3	1.1	-	IK16	IO3	VK16	6
2.5 4x4	140	RB25DE		07/93 > 05/98	PK16PR-L11	3275	-	1.1	-	IK16G*	I51	VK16G	6
2.6 Twin Turbo 4x4	206	RB26DETT		07/94 > 09/99	PQ20R	3117	P1	1.1	Q20TT*	IQ20*	IO2	VQ20	6
SKYLINE (98-08)													
2.0	114	RB20DE		06/98 > 07/00	VK16	5603	V03	1.1	-	IK16*	IO3	VK16	6
2.5	147	RB25DEH		06/98 > 07/00	VK16	5603	V03	1.1	-	IK16*	IO3	VK16	6
2.5	206	RB25DET		05/98 > 01/06	VK16	5603	V03	1.1	-	IK16*	IO3	VK16	6
2.5 4x4	147	RB25DEH		06/98 > 07/00	VK16	5603	V03	1.1	-	IK16*	IO3	VK16	6
2.5 4x4 (ENR34)	147	RB25DEH		06/98 > 07/00	VK16	5603	V03	1.1	-	IK16*	IO3	VK16	6
2.5 Turbo	206	RB25DET		05/98 > 01/06	VK16	5603	V03	1.1	-	IK16*	IO3	VK16	6
2.6 Turbo 4x4	244			01/99 > 02/08	VQ20	5602	V02	1.1	-	IQ20*	IO2	VQ20	6











(*) Срок службы ограничен по сравнению с оригинальным изделием для указанного применения. Подробную информацию см. стр 8

	KW				СТАНДАРТНЫЕ				ВАРИАНТ ЗАМЕНЫ				QTY
													
NISSAN продолжение													
2.6 Turbo 4x4	206	RB26DETT		10/99 > 08/02	VQ20	5602	V02	1.1	-	IQ20*	I02	VQ20	6
SKYLINE (01-)													
3.5	200	VQ35DE		02/01 >	VKH16	5617	V17	1.1	-	IKH16*	I43	VKH16	6
3.5 4x4	206	VQ35DE		08/03 >	VKH16	5617	V17	1.1	-	IKH16*	I43	VKH16	6
STANZA (81-85)													
1.6	60	CA16S		08/81 > 12/85	Q20PR-U	3007	D12	0.8	Q20TT	IQ20	I02	VQ20	4
1.8	65	CA18S		08/81 > 12/85	W20EPR-U	3047	D2	0.8	W20TT	IW20	I06	VW20	4
1.8	66	CA18S		08/81 > 12/85	W20EPR-U	3047	D2	0.8	W20TT	IW20	I06	VW20	4
1.8 SGL	66	CA18S		03/83 > 12/85	W20EPR-U	3047	D2	0.8	W20TT	IW20	I06	VW20	4
SUNNY (70-82)													
1.2	38	A12		11/77 > 02/82	W14EPR-U	6011	D140	0.8	-	IW16	I05	VW16	4
1.4 (HBL310)	48	A14		11/77 > 02/82	W20EPR-U	3047	D2	0.8	W20TT	IW20	I06	VW20	4
SUNNY (82-91)													
1.0	37	E10S		07/86 > 09/90	W16EPR-U	3021	D6	0.8	W16TT	IW16	I05	VW16	4
1.3	44	E13		03/82 > 09/87	W20EPR-U	3047	D2	0.8	W20TT	IW20	I06	VW20	4
1.3	44	E13		04/82 > 09/86	W20EPR-U	3047	D2	0.8	W20TT	IW20	I06	VW20	4
1.3	44	E13		08/82 > 08/90	W20EPR-U	3047	D2	0.8	W20TT	IW20	I06	VW20	4
1.3	44	E13S		06/86 > 10/88	W20EPR-U	3047	D2	0.8	W20TT	IW20	I06	VW20	4
1.3	44	E13S		07/86 > 10/91	W20EPR-U	3047	D2	0.8	W20TT	IW20	I06	VW20	4
1.4 LX	55	GA14S		01/89 > 08/91	Q20PR-U	3007	D12	0.8	Q20TT	IQ20	I02	VQ20	4
1.4 LX	55	GA14S		10/88 > 08/91	Q20PR-U	3007	D12	0.8	Q20TT	IQ20	I02	VQ20	4
1.5	52	E15S	OEM Optional	06/86 > 06/87	W16EPR-U	3021	D6	0.8	W16TT	IW16	I05	VW16	4
1.5	52	E15S		06/86 > 10/88	W16EPR-U	3021	D6	0.8	W16TT	IW16	I05	VW16	4
1.5	55	E15S		03/82 > 10/86	W16EPR-U	3021	D6	0.8	W16TT	IW16	I05	VW16	4
1.6	62	E16S		06/86 > 10/88	W20EPR-U	3047	D2	0.8	W20TT	IW20	I06	VW20	4
1.6 4x4	66	E16i		07/86 > 10/88	W16EPR-U11	3201	D100	1.1	W16TT	IW16	I05	VW16	4
1.6 GTI 16V	81	CA16D		05/87 > 05/89	PQ20R	3117	P1	1.1	Q20TT*	IQ20*	I02	VQ20	4
1.6 GTI 16V	81	CA16D		06/87 > 05/89	PQ20R	3117	P1	1.1	Q20TT*	IQ20*	I02	VQ20	4
1.6i	54	E16i		06/86 > 05/89	W16EPR-U11	3201	D100	1.1	W16TT	IW16	I05	VW16	4
1.6i	54	E16i		06/86 > 10/90	W16EPR-U11	3201	D100	1.1	W16TT	IW16	I05	VW16	4
1.6i	54	E16i		08/86 > 05/89	W16EPR-U11	3201	D100	1.1	W16TT	IW16	I05	VW16	4
1.6i 12V	66	GA16i		06/86 > 10/90	Q20PR-U11	3008	D11	1.1	Q20TT	IQ20	I02	VQ20	4
1.6i 12V	66	GA16i		10/88 > 06/91	Q20PR-U11	3008	D11	1.1	Q20TT	IQ20	I02	VQ20	4
1.6i 12V 4x4	66	GA16i		10/88 > 08/90	Q20PR-U11	3008	D11	1.1	Q20TT	IQ20	I02	VQ20	4
1.6i 4x4 (A)	54	E16i		06/86 > 05/89	W16EPR-U11	3201	D100	1.1	W16TT	IW16	I05	VW16	4
1.6i 4x4 (A)	54	E16i		06/86 > 10/90	W16EPR-U11	3201	D100	1.1	W16TT	IW16	I05	VW16	4
1.8 GTI 16V	92	CA18D		01/89 > 06/91	PQ20R	3117	P1	1.1	Q20TT*	IQ20*	I02	VQ20	4
SUNNY (90-03)													
1.4 i	55	GA14DS		10/90 > 05/95	K20PR-U	3145	D22	0.8	K20TT	IK20	I04	VK20	4
1.4 i 16V	64	GA14DE		10/90 > 05/95	K16PR-U	3191	D77	0.8	K16TT	IK16	I03	VK16	4
1.4 i 16V	64	GA14DE		10/90 > 06/95	K16PR-U	3191	D77	0.8	K16TT	IK16	I03	VK16	4
1.6	75	GA16DE		07/95 > 03/00	K16PR-U	3191	D77	0.8	K16TT	IK16	I03	VK16	4
1.6i	66	GA16DE		10/90 > 05/95	K20PR-U	3145	D22	0.8	K20TT	IK20	I04	VK20	4
1.6i	66	GA16DS		06/91 > 03/00	K20PR-U	3145	D22	0.8	K20TT	IK20	I04	VK20	4
1.6i	66	GA16DS		10/90 > 05/95	K20PR-U	3145	D22	0.8	K20TT	IK20	I04	VK20	4
1.6i 16V	66	GA16DE		10/92 > 03/00	K16PR-U	3191	D77	0.8	K16TT	IK16	I03	VK16	4
1.6i 16V	75	GA16DE		10/92 > 05/95	K16PR-U	3191	D77	0.8	K16TT	IK16	I03	VK16	4
1.6i 16V 4WD	66	GA16DS		10/90 > 05/95	K20PR-U	3145	D22	0.8	K20TT	IK20	I04	VK20	4
1.6i 16V 4x4	75	GA16DE		10/92 > 03/00	K20PR-U	3145	D22	0.8	K20TT	IK20	I04	VK20	4
1.6 L	75	GA16DE		11/92 > 04/96	K16PR-U	3191	D77	0.8	K16TT	IK16	I03	VK16	4
2.0 GTI 16V	105	SR20DE		10/90 > 05/95	PK20PR-L11	3142	P15	1.1	-	IK20*	I04	VK20	4
2.0 GTI-R 4x4	162	SR20DET		10/90 > 05/95	PK20PR-P8	3245	P27	0.8	-	IK20	I04	VK20Y	4
2.0 i 16V	105	SR20DE		10/90 > 05/95	Q16PR-U11	5016	D43	1.1	Q16TT	IQ16	I01	VQ16	4
TEANA (03-08)													
2.0	103	QR20DE		04/06 > 06/08	VKH16	5617	V17	1.1	-	IKH16*	I43	VKH16	4
2.3	127	VQ23DE(173)		04/06 > 06/08	VKH16	5617	V17	1.1	-	IKH16*	I43	VKH16	6
3.5	170	VQ35DE(234)		04/06 > 06/08	VKH16	5617	V17	1.1	-	IKH16*	I43	VKH16	6
TEANA (08-)													
2.5	134	VQ25DE		07/08 >	FXE20HR11	3439	S45	1.1	-	-	-	VFXEH20	6
3.5	183	VQ35DE(256)		07/08 >	FXE22HR11	3442	S49	1.1	-	-	-	VFXEH22	6
TERRANO I													
2.4 i 4WD	76	Z24i		10/87 > 02/93	W16EPR-U	3021	D6	0.8	W16TT	IW16	I05	VW16	4
3.0 i 4WD	109	VG30		01/90 > 02/93	K20R-U	3122	D31	0.8	K20TT	IK20	I04	VK20	6
TERRANO II													
2.4 4WD	87	KA24E		05/96 >	K16GPR-U11	3135	D36	1.1	-	-	-	-	4
2.4 i 12V 4WD	91	KA24E-1		02/93 > 06/96	K16GPR-U11	3135	D36	1.1	-	-	-	-	4
TIIDA (04-07)													
1.5	80	HR15DE	OEM Optional	05/04 > 02/07	FXE16HE11	3438	S44	1.1	-	-	-	-	4

(*) Срок службы ограничен по сравнению с оригинальным изделием для указанного применения. Подробную информацию см. стр 8

KW	KW	KW	NOTE	20	СТАНДАРТНЫЕ				ВАРИАНТ ЗАМЕНЫ				QTY
					4	4	4	4	4	4	4	4	
NISSAN продолжение													
1.5	80	HR15DE		05/04 > 02/07	FXE20HE11	3436	S39	1.1	-	-	-	VFXEH20E	4
1.5 4x4	80	HR15DE	OEM Optional	05/04 > 02/07	FXE16HE11	3438	S44	1.1	-	-	-	-	4
1.5 4x4	80	HR15DE		05/04 > 02/07	FXE20HE11	3436	S39	1.1	-	-	-	VFXEH20E	4
1.6	81	HR16DE		05/04 > 02/07	FXE20HR11	3439	S45	1.1	-	-	-	VFXEH20	4
1.6 4x4	81	HR16DE		05/04 > 02/07	FXE20HR11	3439	S45	1.1	-	-	-	VFXEH20	4
1.8	93	MR18DE		05/04 > 02/07	FXE20HR11	3439	S45	1.1	-	-	-	VFXEH20	4
TIIDA (07-)													
1.6	81	HR16DE		09/07 >	FXE20HR11	3439	S45	1.1	-	-	-	VFXEH20	4
1.8	78	MR18DE		01/07 > 06/11	FXE20HR11	3439	S45	1.1	-	-	-	VFXEH20	4
1.8	92	MR18DE		01/12 >	FXE20HR11	3439	S45	1.1	-	-	-	VFXEH20	4
1.8	93	MR18DE		09/07 >	FXE20HR11	3439	S45	1.1	-	-	-	VFXEH20	4
1.8	95	MR18DE		08/06 >	FXE20HR11	3439	S45	1.1	-	-	-	VFXEH20	4
1.8 Flex	92	MR18DE		05/09 >	FXE20HR11	3439	S45	1.1	-	-	-	VFXEH20	4
1.8 Flex	92	MR18DE		07/10 >	FXE20HR11	3439	S45	1.1	-	-	-	VFXEH20	4
1.8 Flex 4x4	78	MR18DE		05/09 > 06/11	FXE20HR11	3439	S45	1.1	-	-	-	VFXEH20	4
URVAN (80-98)													
2.0	55	H20(75)		07/81 > 11/82	W20EPR-U	3047	D2	0.8	W20TT	IW20	IO6	VW16	4
2.0	64	Z20		05/87 > 05/97	W16EPR-U	3021	D6	0.8	W16TT	IW16	IO5	VW16	4
2.0 (E23B)	64	Z20		12/82 > 11/88	W16EPR-U	3021	D6	0.8	W16TT	IW16	IO5	VW16	4
VANETTE (81-87)													
1.5	51	A15		04/87 > 12/87	W16EPR-U	3021	D6	0.8	W16TT	IW16	IO5	VW16	4
1.5	51	A15		01/83 > 09/86	W20EPR-U	3047	D2	0.8	W20TT	IW20	IO6	VW20	4
1.5	51	A15		07/82 > 06/87	W20EPR-U	3047	D2	0.8	W20TT	IW20	IO6	VW20	4
VANETTE (86-95)													
1.5	51	A15, A15S		10/86 > 11/94	W16EPR-U	3021	D6	0.8	W16TT	IW16	IO5	VW16	4
2.0	66	Z20S		07/87 > 01/90	W16EPR-U	3021	D6	0.8	W16TT	IW16	IO5	VW16	4
2.0	66	Z20S		01/90 > 08/94	W20EPR-U	3047	D2	0.8	W20TT	IW20	IO6	VW20	4
2.4 i (SLC22)	74	Z24i		10/86 > 03/93	W16EPR-U	3021	D6	0.8	W16TT	IW16	IO5	VW16	4
2.4 i (SLC22)	77	Z24i		10/86 > 11/94	W16EPR-U	3021	D6	0.8	W16TT	IW16	IO5	VW16	4
VANETTE CARGO													
1.6 i	71	GA16DEE		01/95 > 11/01	K16PR-U	3191	D77	0.8	K16TT	IK16	IO3	VK16	4
1.6 i	72	GA16DEE		01/96 > 11/01	K16PR-U	3191	D77	0.8	K16TT	IK16	IO3	VK16	4
X-TRAIL (01-)													
2.0	103	QR20DE		07/01 > 03/07	K16HPR-U11	6076	D166	1.1	KH16TT	IKH16	I43	VKH16	4
2.0	110	QR20DE		09/01 > 03/07	K20HR-U11	3381	D118	1.1	KH20TT	IKH20	I44	VKH20	4
2.0 4x4	103	QR20DE		07/01 >	K16HPR-U11	6076	D166	1.1	KH16TT	IKH16	I43	VKH16	4
2.0 4x4	110	QR20DE		09/01 > 03/07	K20HR-U11	3381	D118	1.1	KH20TT	IKH20	I44	VKH20	4
2.5 4x4	121	QR25DE		01/03 > 03/07	K16HPR-U11	6076	D166	1.1	KH16TT	IKH16	I43	VKH16	4
2.5 4x4	132	QR25DE		11/02 > 03/07	K20HR-U11	3381	D118	1.1	KH20TT	IKH20	I44	VKH20	4
2.5 FWD	131	QR25DE		11/02 > 03/07	K20HR-U11	3381	D118	1.1	KH20TT	IKH20	I44	VKH20	4
X-TRAIL (07-)													
2.0	103	MR20DE		06/08 >	FXE20HR11	3439	S45	1.1	-	-	-	VFXEH20	4
2.0	104	MR20DE		06/07 >	FXE20HR11	3439	S45	1.1	-	-	-	VFXEH20	4
2.0 FWD	103	MR20DE	JJP	06/08 >	FXE20HR11	3439	S45	1.1	-	-	-	VFXEH20	4
2.0 FWD	104	MR20DE		03/07 >	FXE20HR11	3439	S45	1.1	-	-	-	VFXEH20	4
2.5	124	QR25DE - E4		06/07 > 09/09	K16HPR-U11	6076	D166	1.1	KH16TT	IKH16	I43	VKH16	4
2.5	124	QR25DE(169) - E5		10/09 >	FXE20HR11	3439	S45	1.1	-	-	-	VFXEH20	4
2.5 4x4	122	QR25DE - E5		01/12 >	FXE20HR11	3439	S45	1.1	-	-	-	VFXEH20	4
NSU													
TT													
1.2	48			07/65 > 11/71	W22ESR-U	3098	D136	0.8	-	-	-	-	4
TTS													
1.0	52			01/70 > 11/71	W22ESR-U	3098	D136	0.8	-	-	-	-	4
OPEL													
AGILA (00-07)													
1.0	44	Z10XEP(60)		08/03 > 12/07	KJ16CR-L11	3132	D35	1.1	K16TT	IK16L	I57	VK16	3
1.0 12V	43	Z 10 XE		09/00 > 12/07	K20TXR	5063	D20	1.0	K20TT	IK20	IO4	VK20	3
1.2 16V	55	Z 12 XE		09/00 > 12/07	K20TXR	5063	D20	1.0	K20TT	IK20	IO4	VK20	4
1.2 16V Twinport	59	Z 12 XEP		07/04 > 12/07	K20TXR	5063	D20	1.0	K20TT	IK20	IO4	VK20	4
AGILA (08-)													
1.0	48	K10B		04/08 >	ZXU20PR11	3452	S54	1.1	-	-	-	ZXU20PR11	3
1.2	63	K12B		04/08 >	ZXU20PR11	3452	S54	1.1	-	-	-	ZXU20PR11	4
1.2	69	K12B		11/10 >	ZXU20PR11	3452	S54	1.1	-	-	-	ZXU20PR11	4
1.2 LPG	63	K12B		04/08 >	ZXU20PR11	3452	S54	1.1	-	-	-	ZXU20PR11	4
ANTARA													
2.4	123	A24XE(LE5) - E5		12/10 >	ITL16	5349	I49	1.1	-	ITL16	I49	-	4
2.4	103	Z 24 XE		09/08 > 02/11	K20TXR	5063	D20	1.0	K20TT	IK20	IO4	VK20	4
2.4	104	Z 24 XED		05/06 >	K20TXR	5063	D20	1.0	K20TT	IK20	IO4	VK20	4











(*) Срок службы ограничен по сравнению с оригинальным изделием для указанного применения. Подробную информацию см. стр 8

	KW				СТАНДАРТНЫЕ				ВАРИАНТ ЗАМЕНЫ				QTY
							4				4		
OPEL продолжение													
2.4 4x4	123	A24XE(LE5) - E5		12/10 >	ITL16	5349	I49	1.1	-	ITL16	I49	-	4
2.4 4x4	103	Z 24 XE		01/07 > 02/11	K20TXR	5063	D20	1.0	K20TT	IK20	I04	VK20	4
2.4 LPG	103	Z 24 XE	LPG / GPL	10/08 >	VK20	5604	V04	1.1	-	IK20*	I04	VK20	4
2.4 LPG 4x4	103	Z 24 XE	LPG / GPL	10/08 >	VK20	5604	V04	1.1	-	IK20*	I04	VK20	4
3.0	190	A 30 XH		11/10 >	PT16VR13	5068	P16	1.3	TV16TT*	ITV16*	I38	-	6
3.2 V6	167	10 HM; Z 32 SEE		03/07 >	PT16VR13	5068	P16	1.3	TV16TT*	ITV16*	I38	-	6
3.2 V6	165	Z 32 SEE		05/06 >	PT16VR13	5068	P16	1.3	TV16TT*	ITV16*	I38	-	6
ASCONA B (75-81)													
1.3 N	44	13 N		03/79 > 08/81	W20EPR-U	3047	D2	0.8	W20TT	IW20	I06	VW20	4
1.3 S	55	13 S		08/79 > 08/81	W20EPR-U	3047	D2	0.8	W20TT	IW20	I06	VW20	4
1.6 N	44	16 N		09/75 > 08/81	W20FP-U	3068	D18	0.7	WF20TT	IWF20	I78	-	4
1.6 S	55	16 S		09/75 > 08/81	W20FP-U	3068	D18	0.7	WF20TT	IWF20	I78	-	4
1.9 N	55	19 N		08/76 > 08/81	W20FP-U	3068	D18	0.7	WF20TT	IWF20	I78	-	4
1.9 S	66	19 S		09/75 > 08/81	W20FP-U	3068	D18	0.7	WF20TT	IWF20	I78	-	4
2.0 E	81	20 E		08/79 > 08/81	W20FP-U	3068	D18	0.7	WF20TT	IWF20	I78	-	4
2.0 N	66	20 N		08/77 > 08/81	W20FPR-U	3070	D3	0.7	WF20TT	IWF20	I78	-	4
2.0 S	74	20 S		08/77 > 08/81	W20FPR-U	3070	D3	0.7	WF20TT	IWF20	I78	-	4
ASCONA C (81-88)													
1.3 N	44	13 N		09/81 > 08/86	W20EPR-U	3047	D2	0.8	W20TT	IW20	I06	VW20	4
1.3 S	55	13 S		09/81 > 08/88	W20EPR-U	3047	D2	0.8	W20TT	IW20	I06	VW20	4
1.6	55	16 N		09/81 > 08/88	W20FP-U	3068	D18	0.7	WF20TT	IWF20	I78	-	4
1.6	55	16 N		09/81 > 09/87	W20FP-U	3068	D18	0.7	WF20TT	IWF20	I78	-	4
1.6	60	16 SV		09/86 > 08/88	W20EPR-U	3047	D2	0.8	W20TT	IW20	I06	VW20	4
1.6i	55	E 16 NZ		09/87 > 08/88	W16EPR-U	3021	D6	0.8	W16TT	IW16	I05	VW16	4
1.6i CAT	55	C 16 NZ		09/86 > 08/88	K20TXR	5063	D20	1.0	K20TT	IK20	I04	VK20	4
1.6 S	66	16 SH		09/81 > 08/86	W20EPR-U	3047	D2	0.8	W20TT	IW20	I06	VW20	4
1.8	62	E 18 NV		09/87 > 08/88	W20EPR-U	3047	D2	0.8	W20TT	IW20	I06	VW20	4
1.8 E	74	C 18 NE		01/85 > 08/86	W20EPR-U	3047	D2	0.8	W20TT	IW20	I06	VW20	4
1.8 E	74	S 18 NV		01/85 > 08/86	W20EPR-U	3047	D2	0.8	W20TT	IW20	I06	VW20	4
1.8i	85	18 E		09/82 > 08/86	W20EPR-U	3047	D2	0.8	W20TT	IW20	I06	VW20	4
2.0i	85	20 NE	P7000001 R1000001 R5000001 >	09/86 > 08/88	K20TXR	5063	D20	1.0	K20TT	IK20	I04	VK20	4
2.0i	85	20 NE	P7000001 R5000001 R1000001 >	09/86 > 08/88	K20TXR	5063	D20	1.0	K20TT	IK20	I04	VK20	4
2.0i	74	C20NE(100)		08/87 > 08/88	W20EPR-U	3047	D2	0.8	W20TT	IW20	I06	VW20	4
2.0i CAT	85	C 20 NE	P7000001 R1000001 R5000001 >	09/86 > 08/88	K20TXR	5063	D20	1.0	K20TT	IK20	I04	VK20	4
2.0i CAT	85	C 20 NE	R5000001 R1000001 P7000001 >	09/86 > 08/88	K20TXR	5063	D20	1.0	K20TT	IK20	I04	VK20	4
2.0i GT	95	20 SEH		03/87 > 08/88	W20EPR-U	3047	D2	0.8	W20TT	IW20	I06	VW20	4
ASTRA F (91-01)													
1.4	55	14 NV	02BF1477 >	09/91 > 09/93	K20TXR	5063	D20	1.0	K20TT	IK20	I04	VK20	4
1.4	55	14 NV	> 02BF1476	09/91 > 09/93	W20EPR-U	3047	D2	0.8	W20TT	IW20	I06	VW20	4
1.4	60	14 SE	02BF1477 >	09/92 > 01/98	K20TXR	5063	D20	1.0	K20TT	IK20	I04	VK20	4
1.4	60	14 SE	02BF1477 >	09/92 > 09/98	K20TXR	5063	D20	1.0	K20TT	IK20	I04	VK20	4
1.4	60	14 SE	> 02BF1476	09/92 > 01/98	W20EPR-U	3047	D2	0.8	W20TT	IW20	I06	VW20	4
1.4	60	14 SE	> 02BF1476	09/92 > 09/98	W20EPR-U	3047	D2	0.8	W20TT	IW20	I06	VW20	4
1.4i	44	C 14 NZ	02BF1477 >	03/92 > 01/98	K20TXR	5063	D20	1.0	K20TT	IK20	I04	VK20	4
1.4i	44	C 14 NZ	02BF1477 >	09/91 > 01/98	K20TXR	5063	D20	1.0	K20TT	IK20	I04	VK20	4
1.4i	44	C 14 NZ	02BF1477 >	10/91 > 01/99	K20TXR	5063	D20	1.0	K20TT	IK20	I04	VK20	4
1.4i	44	C 14 NZ	> 02BF1476	03/92 > 01/98	W20EPR-U	3047	D2	0.8	W20TT	IW20	I06	VW20	4
1.4i	44	C 14 NZ	> 02BF1476	09/91 > 01/98	W20EPR-U	3047	D2	0.8	W20TT	IW20	I06	VW20	4
1.4i	44	C 14 NZ	> 02BF1476	10/91 > 01/99	W20EPR-U	3047	D2	0.8	W20TT	IW20	I06	VW20	4
1.4i	44	C 14 NZ; X 14 NZ	02BF1477 >	09/91 > 09/98	K20TXR	5063	D20	1.0	K20TT	IK20	I04	VK20	4
1.4i	44	C 14 NZ; X 14 NZ	> 02BF1476	09/91 > 09/98	W20EPR-U	3047	D2	0.8	W20TT	IW20	I06	VW20	4
1.4i 16V	66	X 14 XE		01/96 > 01/98	K20TXR	5063	D20	1.0	K20TT	IK20	I04	VK20	4
1.4i 16V	66	X 14 XE		01/96 > 03/01	K20TXR	5063	D20	1.0	K20TT	IK20	I04	VK20	4
1.4i 16V	66	X 14 XE		02/96 > 01/98	K20TXR	5063	D20	1.0	K20TT	IK20	I04	VK20	4
1.4i 16V	66	X 14 XE		02/96 > 09/98	K20TXR	5063	D20	1.0	K20TT	IK20	I04	VK20	4
1.4 Si	60	C 14 SE	02BF1477 >	03/92 > 01/98	K20TXR	5063	D20	1.0	K20TT	IK20	I04	VK20	4
1.4 Si	60	C 14 SE	02BF1477 >	03/92 > 09/98	K20TXR	5063	D20	1.0	K20TT	IK20	I04	VK20	4
1.4 Si	60	C 14 SE	02BF1477 >	05/93 > 03/01	K20TXR	5063	D20	1.0	K20TT	IK20	I04	VK20	4
1.4 Si	60	C 14 SE	> 02BF1476	03/92 > 01/98	W20EPR-U	3047	D2	0.8	W20TT	IW20	I06	VW20	4
1.4 Si	60	C 14 SE	> 02BF1476	03/92 > 09/98	W20EPR-U	3047	D2	0.8	W20TT	IW20	I06	VW20	4

(*) Срок службы ограничен по сравнению с оригинальным изделием для указанного применения. Подробную информацию см. стр 8

KW	KW	KW	KW	KW	СТАНДАРТНЫЕ				ВАРИАНТ ЗАМЕНЫ				QTY
					4	4	4	4	4	4	4	4	
ОPEL продолжение													
1.4 Si	60	C 14 SE	> 02BF1476	05/93 > 03/01	W20EPR-U	3047	D2	0.8	W20TT	IW20	IO6	VW20	4
1.6	55	16 LZ2; 16 NZR		09/95 > 01/98	K20TXR	5063	D20	1.0	K20TT	IK20	IO4	VK20	4
1.6	55	16 LZ2; 16 NZR		09/95 > 09/98	K20TXR	5063	D20	1.0	K20TT	IK20	IO4	VK20	4
1.6 i	55	C 16 NZ	02BF1477 >	10/91 > 04/93	K20TXR	5063	D20	1.0	K20TT	IK20	IO4	VK20	4
1.6 i	55	C 16 NZ	> 02BF1476	10/91 > 04/93	W20EPR-U	3047	D2	0.8	W20TT	IW20	IO6	VW20	4
1.6 i	55	C 16 NZ; X 16 SZR	02BF1477 >	03/92 > 09/98	K20TXR	5063	D20	1.0	K20TT	IK20	IO4	VK20	4
1.6 i	55	C 16 NZ; X 16 SZR	02BF1477 >	09/91 > 01/98	K20TXR	5063	D20	1.0	K20TT	IK20	IO4	VK20	4
1.6 i	55	C 16 NZ; X 16 SZR	> 02BF1476	03/92 > 09/98	W20EPR-U	3047	D2	0.8	W20TT	IW20	IO6	VW20	4
1.6 i	55	C 16 NZ; X 16 SZR	> 02BF1476	09/91 > 01/98	W20EPR-U	3047	D2	0.8	W20TT	IW20	IO6	VW20	4
1.6 i	52	X 16 SZ	02BF1477 >	02/93 > 07/96	K20TXR	5063	D20	1.0	K20TT	IK20	IO4	VK20	4
1.6 i	52	X 16 SZ	02BF1477 >	03/93 > 08/96	K20TXR	5063	D20	1.0	K20TT	IK20	IO4	VK20	4
1.6 i	52	X 16 SZ	02BF1477 >	05/93 > 07/96	K20TXR	5063	D20	1.0	K20TT	IK20	IO4	VK20	4
1.6 i	52	X 16 SZ	> 02BF1476	02/93 > 07/96	W20EPR-U	3047	D2	0.8	W20TT	IW20	IO6	VW20	4
1.6 i	52	X 16 SZ	> 02BF1476	03/93 > 08/96	W20EPR-U	3047	D2	0.8	W20TT	IW20	IO6	VW20	4
1.6 i	52	X 16 SZ	> 02BF1476	05/93 > 07/96	W20EPR-U	3047	D2	0.8	W20TT	IW20	IO6	VW20	4
1.6 i	55	X 16 SZR	02BF1477 >	01/96 > 03/01	K20TXR	5063	D20	1.0	K20TT	IK20	IO4	VK20	4
1.6 i	55	X 16 SZR	02BF1477 >	08/96 > 09/98	K20TXR	5063	D20	1.0	K20TT	IK20	IO4	VK20	4
1.6 i	55	X 16 SZR	> 02BF1476	01/96 > 03/01	W20EPR-U	3047	D2	0.8	W20TT	IW20	IO6	VW20	4
1.6 i	55	X 16 SZR	> 02BF1476	08/96 > 09/98	W20EPR-U	3047	D2	0.8	W20TT	IW20	IO6	VW20	4
1.6 i 16V	74	X 16 XEL	02BF1477 >	08/94 > 01/98	K20TXR	5063	D20	1.0	K20TT	IK20	IO4	VK20	4
1.6 i 16V	74	X 16 XEL		08/94 > 09/98	K20TXR	5063	D20	1.0	K20TT	IK20	IO4	VK20	4
1.6 i 16V	74	X 16 XEL	> 02BF1476	08/94 > 01/98	W20EPR-U	3047	D2	0.8	W20TT	IW20	IO6	VW20	4
1.6 Si	74	C 16 SE	02BF1477 >	03/92 > 12/94	K20TXR	5063	D20	1.0	K20TT	IK20	IO4	VK20	4
1.6 Si	74	C 16 SE	02BF1477 >	05/92 > 12/94	K20TXR	5063	D20	1.0	K20TT	IK20	IO4	VK20	4
1.6 Si	74	C 16 SE	> 02BF1476	03/92 > 12/94	W20EPR-U	3047	D2	0.8	W20TT	IW20	IO6	VW20	4
1.6 Si	74	C 16 SE	> 02BF1476	05/92 > 12/94	W20EPR-U	3047	D2	0.8	W20TT	IW20	IO6	VW20	4
1.8	85	18 SE		11/91 > 07/93	K20TXR	5063	D20	1.0	K20TT	IK20	IO4	VK20	4
1.8 i	66	C 18 NZ	02BF1477 >	03/92 > 09/98	K20TXR	5063	D20	1.0	K20TT	IK20	IO4	VK20	4
1.8 i	66	C 18 NZ	02BF1477 >	09/91 > 01/98	K20TXR	5063	D20	1.0	K20TT	IK20	IO4	VK20	4
1.8 i	66	C 18 NZ	> 02BF1476	03/92 > 09/98	W20EPR-U	3047	D2	0.8	W20TT	IW20	IO6	VW20	4
1.8 i	66	C 18 NZ	> 02BF1476	09/91 > 01/98	W20EPR-U	3047	D2	0.8	W20TT	IW20	IO6	VW20	4
1.8 i 16V	82	18 SE		09/95 > 09/96	K20TXR	5063	D20	1.0	K20TT	IK20	IO4	VK20	4
1.8 i 16V	85	C 18 SEL		09/95 > 08/97	K20TXR	5063	D20	1.0	K20TT	IK20	IO4	VK20	4
1.8 i 16V	92	C 18 XE		06/93 > 01/98	K20TXR	5063	D20	1.0	K20TT	IK20	IO4	VK20	4
1.8 i 16V	92	C 18 XE		06/93 > 08/94	K20TXR	5063	D20	1.0	K20TT	IK20	IO4	VK20	4
1.8 i 16V	92	C 18 XE		06/93 > 10/94	K20TXR	5063	D20	1.0	K20TT	IK20	IO4	VK20	4
1.8 i 16V	85	C 18 XEL; X 18 XE		07/94 > 01/98	K20TXR	5063	D20	1.0	K20TT	IK20	IO4	VK20	4
1.8 i 16V	85	C 18 XEL; X 18 XE		09/94 > 01/98	K20TXR	5063	D20	1.0	K20TT	IK20	IO4	VK20	4
1.8 i 16V	85	C 18 XEL; X 18 XE		11/94 > 03/01	K20TXR	5063	D20	1.0	K20TT	IK20	IO4	VK20	4
1.8 i 16V	85	C 18 XEL; X 18 XE		11/94 > 09/98	K20TXR	5063	D20	1.0	K20TT	IK20	IO4	VK20	4
2.0 GSI 16V	110	C 20 XE	02BF1477 >	09/91 > 01/98	K20TXR	5063	D20	1.0	K20TT	IK20	IO4	VK20	4
2.0 GSI 16V	110	C 20 XE	> 02BF1476	09/91 > 01/98	W20EPR-U	3047	D2	0.8	W20TT	IW20	IO6	VW20	4
2.0 i	85	C 20 NE	02BF1477 >	03/92 > 09/98	K20TXR	5063	D20	1.0	K20TT	IK20	IO4	VK20	4
2.0 i	85	C 20 NE	02BF1477 >	03/93 > 10/94	K20TXR	5063	D20	1.0	K20TT	IK20	IO4	VK20	4
2.0 i	85	C 20 NE	02BF1477 >	09/91 > 01/98	K20TXR	5063	D20	1.0	K20TT	IK20	IO4	VK20	4
2.0 i	85	C 20 NE	02BF1477 >	09/91 > 07/94	K20TXR	5063	D20	1.0	K20TT	IK20	IO4	VK20	4
2.0 i	85	C 20 NE	> 02BF1476	03/92 > 09/98	W20EPR-U	3047	D2	0.8	W20TT	IW20	IO6	VW20	4
2.0 i	85	C 20 NE	> 02BF1476	03/93 > 10/94	W20EPR-U	3047	D2	0.8	W20TT	IW20	IO6	VW20	4
2.0 i	85	C 20 NE	> 02BF1476	09/91 > 01/98	W20EPR-U	3047	D2	0.8	W20TT	IW20	IO6	VW20	4
2.0 i	85	C 20 NE	> 02BF1476	09/91 > 07/94	W20EPR-U	3047	D2	0.8	W20TT	IW20	IO6	VW20	4
2.0 i 16V	110	C 20 XE	02BF1477 >	03/93 > 01/98	K20TXR	5063	D20	1.0	K20TT	IK20	IO4	VK20	4
2.0 i 16V	110	C 20 XE	> 02BF1476	03/93 > 01/98	W20EPR-U	3047	D2	0.8	W20TT	IW20	IO6	VW20	4
2.0 i 16V	100	X 20 XEV	02BF1477 >	02/95 > 01/98	K20TXR	5063	D20	1.0	K20TT	IK20	IO4	VK20	4
2.0 i 16V	100	X 20 XEV		02/95 > 01/98	K20TXR	5063	D20	1.0	K20TT	IK20	IO4	VK20	4
2.0 i 16V	100	X 20 XEV		02/95 > 09/98	K20TXR	5063	D20	1.0	K20TT	IK20	IO4	VK20	4
2.0 i 16V	100	X 20 XEV	> 02BF1476	02/95 > 01/98	W20EPR-U	3047	D2	0.8	W20TT	IW20	IO6	VW20	4
ASTRA F CLASSIC (98-02)													
1.2 i	48	X 12 XE		03/98 > 08/00	K20TXR	5063	D20	1.0	K20TT	IK20	IO4	VK20	4
1.4 i	44	X 14 NZ		01/98 > 08/02	K20TXR	5063	D20	1.0	K20TT	IK20	IO4	VK20	4
1.4 i	66	X 14 XE		03/98 > 08/00	K20TXR	5063	D20	1.0	K20TT	IK20	IO4	VK20	4
1.6 i	55	X 16 SZR		01/98 > 08/02	K20TXR	5063	D20	1.0	K20TT	IK20	IO4	VK20	4
1.6 i 16V	74	X 16 XEL		01/98 > 08/02	K20TXR	5063	D20	1.0	K20TT	IK20	IO4	VK20	4
1.8 i	85	X 18 XE1		03/98 > 08/00	K20TXR	5063	D20	1.0	K20TT	IK20	IO4	VK20	4
2.0 i	118	X 20 XER		10/99 > 08/00	K20TXR	5063	D20	1.0	K20TT	IK20	IO4	VK20	4
2.0 i	100	X 20 XEV		03/98 > 08/00	K20TXR	5063	D20	1.0	K20TT	IK20	IO4	VK20	4
ASTRA F CLASSIC (98-05)													
1.4 Comfort	66	Z 14 XEP		09/03 > 01/05	K20TXR	5063	D20	1.0	K20TT	IK20	IO4	VK20	4
1.4 i	44	X 14 NZ		01/98 > 01/05	K20TXR	5063	D20	1.0	K20TT	IK20	IO4	VK20	4

(*) Срок службы ограничен по сравнению с оригинальным изделием для указанного применения. Подробную информацию см. стр 8

	KW				СТАНДАРТНЫЕ				ВАРИАНТ ЗАМЕНЫ				QTY
							4 ПАК				4 ПАК		
ОPEL продолжение													
1.6 i	55	X 16 SZR		01/98 > 01/05	K20TXR	5063	D20	1.0	K20TT	IK20	I04	VK20	4
1.6 i 16V	74	X 16 XEL		01/98 > 01/05	K20TXR	5063	D20	1.0	K20TT	IK20	I04	VK20	4
1.8	81	Z 18 XEL		02/03 > 07/04	K20TXR	5063	D20	1.0	K20TT	IK20	I04	VK20	4
ASTRA G (98-09)													
1.2 16V	48	X 12 XE		02/98 > 09/00	K20TXR	5063	D20	1.0	K20TT	IK20	I04	VK20	4
1.2 16V	48	X 12 XE		09/98 > 09/00	K20TXR	5063	D20	1.0	K20TT	IK20	I04	VK20	4
1.2 16V	55	Z 12 XE		09/00 > 01/05	K20TXR	5063	D20	1.0	K20TT	IK20	I04	VK20	4
1.2 16V	55	Z 12 XE		09/00 > 07/04	K20TXR	5063	D20	1.0	K20TT	IK20	I04	VK20	4
1.4	66	Z 14 XEP		09/07 > 12/09	K20TXR	5063	D20	1.0	K20TT	IK20	I04	VK20	4
1.4 16V	66	X 14 XE; Z 14 XE	> 42000000, 45000000, 48000000, 4B000000	02/98 > 01/05	K20TXR	5063	D20	1.0	K20TT	IK20	I04	VK20	4
1.4 16V	66	X 14 XE; Z 14 XE	> 42000000, 45000000, 48000000, 4B000000	06/98 > 07/04	K20TXR	5063	D20	1.0	K20TT	IK20	I04	VK20	4
1.4 16V	66	X 14 XE; Z 14 XE	> 42000000, 45000000, 48000000, 4B000000	09/98 > 01/05	K20TXR	5063	D20	1.0	K20TT	IK20	I04	VK20	4
1.4 16V	66	X 14 XE; Z 14 XE	42000001, 45000001, 46000001, 48000001, 4B000001 >	02/98 > 01/05	KJ16CR-L11	3132	D35	1.1	K16TT	IK16L	I57	VK16	4
1.4 16V	66	X 14 XE; Z 14 XE	42000001, 45000001, 48000001, 4B000001 >	06/98 > 07/04	KJ16CR-L11	3132	D35	1.1	K16TT	IK16L	I57	VK16	4
1.4 16V	66	X 14 XE; Z 14 XE	42000001, 45000001, 46000001, 48000001, 4B000001 >	09/98 > 01/05	KJ16CR-L11	3132	D35	1.1	K16TT	IK16L	I57	VK16	4
1.6	55	X 16 SZR		01/99 > 09/00	K20TXR	5063	D20	1.0	K20TT	IK20	I04	VK20	4
1.6	55	X 16 SZR		02/98 > 09/00	K20TXR	5063	D20	1.0	K20TT	IK20	I04	VK20	4
1.6	55	X 16 SZR		09/98 > 09/00	K20TXR	5063	D20	1.0	K20TT	IK20	I04	VK20	4
1.6	62	Z 16 SE		09/00 > 01/05	K20TXR	5063	D20	1.0	K20TT	IK20	I04	VK20	4
1.6	62	Z 16 SE		09/00 > 04/05	K20TXR	5063	D20	1.0	K20TT	IK20	I04	VK20	4
1.6	62	Z 16 SE		09/00 > 07/04	K20TXR	5063	D20	1.0	K20TT	IK20	I04	VK20	4
1.6	76	Z 16 XEP	> 42000000, 45000000, 48000000, 4B000000	01/03 > 10/05	K20TXR	5063	D20	1.0	K20TT	IK20	I04	VK20	4
1.6	76	Z 16 XEP	> 42000000, 45000000, 48000000, 4B000000	12/02 > 01/05	K20TXR	5063	D20	1.0	K20TT	IK20	I04	VK20	4
1.6	76	Z 16 XEP	> 42000000, 45000000, 48000000, 4B000000	12/02 > 07/09	K20TXR	5063	D20	1.0	K20TT	IK20	I04	VK20	4
1.6	76	Z 16 XEP		12/02 > 12/09	K20TXR	5063	D20	1.0	K20TT	IK20	I04	VK20	4
1.6	76	Z 16 XEP	42000001, 45000001, 46000001, 48000001, 4B000001 >	01/03 > 10/05	KJ16CR-L11	3132	D35	1.1	K16TT	IK16L	I57	VK16	4
1.6	76	Z 16 XEP	42000001, 45000001, 46000001, 48000001, 4B000001 >	12/02 > 01/05	KJ16CR-L11	3132	D35	1.1	K16TT	IK16L	I57	VK16	4













KW	KW	KW	KW	KW	СТАНДАРТНЫЕ				ВАРИАНТ ЗАМЕНЫ				QTY
					4	4	4	4	4	4	4	4	
ОPEL продолжение													
1.6	76	Z 16 XEP	42000001, 45000001, 46000001, 48000001, 4B000001 >	12/02 > 07/09	KJ16CR-L11	3132	D35	1.1	K16TT	IK16L	I57	VK16	4
1.6	70	Z 16 YNG		06/02 > 03/04	K20TXR	5063	D20	1.0	K20TT	IK20	I04	VK20	4
1.6	62	Z16SE/E2(85)		09/00 > 01/05	K20TXR	5063	D20	1.0	K20TT	IK20	I04	VK20	4
1.6 16V	74	C 16 SEL; X 16 XEL; Z 16 XE		02/98 > 01/05	K20TXR	5063	D20	1.0	K20TT	IK20	I04	VK20	4
1.6 16V	74	X 16 XEL; Z 16 XE		02/98 > 07/04	K20TXR	5063	D20	1.0	K20TT	IK20	I04	VK20	4
1.6 16V	74	X 16 XEL; Z 16 XE		09/98 > 01/05	K20TXR	5063	D20	1.0	K20TT	IK20	I04	VK20	4
1.6 16V	74	Z 16 XE		03/00 > 05/05	K20TXR	5063	D20	1.0	K20TT	IK20	I04	VK20	4
1.6 16V	74	Z 16 XE	> 42000000, 45000000, 48000000, 4B000000	03/01 > 10/05	K20TXR	5063	D20	1.0	K20TT	IK20	I04	VK20	4
1.6 16V	74	Z 16 XE	42000001, 45000001, 46000001, 48000001, 4B000001 >	03/01 > 10/05	KJ16CR-L11	3132	D35	1.1	K16TT	IK16L	I57	VK16	4
1.6 16V	76	Z 16 XEP	> 42000000, 45000000, 48000000, 4B000000	03/00 > 05/05	K20TXR	5063	D20	1.0	K20TT	IK20	I04	VK20	4
1.6 16V	76	Z 16 XEP	42000001, 45000001, 46000001, 48000001, 4B000001 >	03/00 > 05/05	KJ16CR-L11	3132	D35	1.1	K16TT	IK16L	I57	VK16	4
1.6 CNG	71	Z 16 YNG		03/03 > 07/04	IK20L	5358	I58	1.1	-	IK20L	I58	VKA20	4
1.6 LPG	74	Z 16 XE		06/02 > 01/05	VK20	5604	V04	1.1	-	IK20*	I04	VK20	4
1.8	81	Z 18 XEL		02/03 > 01/04	K20TXR	5063	D20	1.0	K20TT	IK20	I04	VK20	4
1.8	81	Z 18 XEL		02/03 > 01/05	K20TXR	5063	D20	1.0	K20TT	IK20	I04	VK20	4
1.8	81	Z 18 XEL		02/03 > 07/04	K20TXR	5063	D20	1.0	K20TT	IK20	I04	VK20	4
1.8 16V	85	X 18 XE1		02/98 > 09/00	K20TXR	5063	D20	1.0	K20TT	IK20	I04	VK20	4
1.8 16V	85	X 18 XE1		03/00 > 10/00	K20TXR	5063	D20	1.0	K20TT	IK20	I04	VK20	4
1.8 16V	85	X 18 XE1		09/98 > 09/00	K20TXR	5063	D20	1.0	K20TT	IK20	I04	VK20	4
1.8 16V	92	Z 18 XE		03/01 > 10/05	K20TXR	5063	D20	1.0	K20TT	IK20	I04	VK20	4
1.8 16V	92	Z 18 XE		09/00 > 01/05	K20TXR	5063	D20	1.0	K20TT	IK20	I04	VK20	4
1.8 16V	92	Z 18 XE		09/00 > 05/05	K20TXR	5063	D20	1.0	K20TT	IK20	I04	VK20	4
1.8 16V	92	Z 18 XE		09/00 > 07/04	K20TXR	5063	D20	1.0	K20TT	IK20	I04	VK20	4
2.0 16V	100	C 20 SEL; X 20 XEV		02/98 > 01/05	K20TXR	5063	D20	1.0	K20TT	IK20	I04	VK20	4
2.0 16V	100	X 20 XEV		02/98 > 07/04	K20TXR	5063	D20	1.0	K20TT	IK20	I04	VK20	4
2.0 16V	100	X 20 XEV		09/98 > 01/05	K20TXR	5063	D20	1.0	K20TT	IK20	I04	VK20	4
2.0 16V OPC	118	X 20 XER		11/99 > 09/02	K20TXR	5063	D20	1.0	K20TT	IK20	I04	VK20	4
2.0 16V Turbo	140	Z 20 LET		09/00 > 08/01	K20TXR	5063	D20	1.0	K20TT	IK20	I04	VK20	4
2.0 16V Turbo	141	Z 20 LET		08/01 > 05/05	K20TXR	5063	D20	1.0	K20TT	IK20	I04	VK20	4
2.0 16V Turbo	147	Z 20 LET		11/02 > 05/05	K20TXR	5063	D20	1.0	K20TT	IK20	I04	VK20	4
2.0 16V Turbo	147	Z 20 LET		11/02 > 10/05	K20TXR	5063	D20	1.0	K20TT	IK20	I04	VK20	4
2.0 OPC	141	Z 20 LET		03/02 > 10/05	K20TXR	5063	D20	1.0	K20TT	IK20	I04	VK20	4
2.0 OPC	141	Z 20 LET		09/02 > 01/05	K20TXR	5063	D20	1.0	K20TT	IK20	I04	VK20	4
2.0 OPC	141	Z 20 LET		09/02 > 07/04	K20TXR	5063	D20	1.0	K20TT	IK20	I04	VK20	4
2.0 OPC	147	Z 20 LET		11/02 > 01/05	K20TXR	5063	D20	1.0	K20TT	IK20	I04	VK20	4
2.0 OPC	147	Z 20 LET		11/02 > 07/04	K20TXR	5063	D20	1.0	K20TT	IK20	I04	VK20	4
2.2	108	Z 22 SE		09/00 > 03/04	PT16VR13	5068	P16	1.3	TV16TT*	ITV16*	I38	-	4
2.2 16V	108	Z 22 SE		03/01 > 01/05	PT16VR13	5068	P16	1.3	TV16TT*	ITV16*	I38	-	4
2.2 16V	108	Z 22 SE		03/01 > 07/04	PT16VR13	5068	P16	1.3	TV16TT*	ITV16*	I38	-	4
2.2 16V	108	Z 22 SE		03/01 > 10/05	PT16VR13	5068	P16	1.3	TV16TT*	ITV16*	I38	-	4
2.2 16V	108	Z 22 SE		09/00 > 05/05	PT16VR13	5068	P16	1.3	TV16TT*	ITV16*	I38	-	4
ASTRA H (04-)													
1.2	59	Z12XEP(80)		08/05 >	KJ16CR-L11	3132	D35	1.1	K16TT	IK16L	I57	VK16	4
1.2	59	Z12XEP(80)		08/05 > 09/10	KJ16CR-L11	3132	D35	1.1	K16TT	IK16L	I57	VK16	4
1.4	59	Z 14 XEL		04/04 > 10/04	KJ16CR-L11	3132	D35	1.1	K16TT	IK16L	I57	VK16	4
1.4	55	Z14XEL		04/04 > 10/04	KJ16CR-L11	3132	D35	1.1	K16TT	IK16L	I57	VK16	4
1.4	55	Z14XEL		08/04 > 07/05	KJ16CR-L11	3132	D35	1.1	K16TT	IK16L	I57	VK16	4
1.4	66	Z14XEP(90)		03/04 > 09/10	KJ16CR-L11	3132	D35	1.1	K16TT	IK16L	I57	VK16	4
1.4	66	Z14XEP(90)		03/05 >	KJ16CR-L11	3132	D35	1.1	K16TT	IK16L	I57	VK16	4

(*) Срок службы ограничен по сравнению с оригинальным изделием для указанного применения. Подробную информацию см. стр 8

KW	KW	KW	KW	KW	СТАНДАРТНЫЕ				ВАРИАНТ ЗАМЕНЫ				QTY
					4 ПАКЕТ	4 ПАКЕТ	4 ПАКЕТ	4 ПАКЕТ	4 ПАКЕТ	4 ПАКЕТ	4 ПАКЕТ	4 ПАКЕТ	
ОPEL продолжение													
1.4	66	Z14XEP(90)		08/04 > 07/05	KJ16CR-L11	3132	D35	1.1	K16TT	IK16L	I57	VK16	4
1.6	85	Z 16 XER		02/07 >	KJ16CR-L11	3132	D35	1.1	K16TT	IK16L	I57	VK16	4
1.6	85	Z 16 XER		12/06 >	KJ16CR-L11	3132	D35	1.1	K16TT	IK16L	I57	VK16	4
1.6	77	Z16XEP(103)		03/04 > 09/10	KJ16CR-L11	3132	D35	1.1	K16TT	IK16L	I57	VK16	4
1.6	77	Z16XEP(103)		03/05 >	KJ16CR-L11	3132	D35	1.1	K16TT	IK16L	I57	VK16	4
1.6	77	Z16XEP(103)		08/04 > 12/06	KJ16CR-L11	3132	D35	1.1	K16TT	IK16L	I57	VK16	4
1.6	76	Z16XEP(105)		02/04 > 11/04	KJ16CR-L11	3132	D35	1.1	K16TT	IK16L	I57	VK16	4
1.6	77	Z16XEP(105)		09/05 > 12/06	KJ16CR-L11	3132	D35	1.1	K16TT	IK16L	I57	VK16	4
1.6	85	Z16XER(115)		12/06 > 09/10	KJ16CR-L11	3132	D35	1.1	K16TT	IK16L	I57	VK16	4
1.6 LPG	85	Z 16 XER		08/09 >	KJ16CR-L11	3132	D35	1.1	K16TT	IK16L	I57	VK16	4
1.6 Turbo	132	Z16LET(180)		02/07 > 09/10	IK20L	5358	I58	1.1	-	IK20L	I58	VKA20	4
1.6 Turbo	132	Z16LET(180)		02/07 >	KJ16CR-L11	3132	D35	1.1	K16TT	IK16L	I57	VK16	4
1.8	92	Z18XE(125) - E4		03/04 > 12/05	KJ16CR-L11	3132	D35	1.1	K16TT	IK16L	I57	VK16	4
1.8	92	Z18XE(125) - E4		03/05 >	KJ16CR-L11	3132	D35	1.1	K16TT	IK16L	I57	VK16	4
1.8	92	Z18XE(125) - E4		08/04 > 07/06	KJ16CR-L11	3132	D35	1.1	K16TT	IK16L	I57	VK16	4
1.8	92	Z18XE(125) - E4		09/05 >	KJ16CR-L11	3132	D35	1.1	K16TT	IK16L	I57	VK16	4
1.8	103	Z18XE(125) - E4, Z18XER(140)		01/06 > 04/09	KJ16CR-L11	3132	D35	1.1	K16TT	IK16L	I57	VK16	4
1.8	103	Z18XER(140)		01/06 >	KJ16CR-L11	3132	D35	1.1	K16TT	IK16L	I57	VK16	4
1.8	103	Z18XER(140)		02/07 >	KJ16CR-L11	3132	D35	1.1	K16TT	IK16L	I57	VK16	4
1.8	103	Z18XER(140)		08/05 > 12/07	KJ16CR-L11	3132	D35	1.1	K16TT	IK16L	I57	VK16	4
1.8	103	Z18XER(140)		09/05 >	KJ16CR-L11	3132	D35	1.1	K16TT	IK16L	I57	VK16	4
2.0 Turbo	177	Z20LEH(240)		03/05 > 09/06	W20FSR-U	6053	-	0.7	WF20TT	IWF20	I78	-	4
2.0 Turbo	177	Z20LEH(240)		08/05 >	W20FSR-U	6053	-	0.7	WF20TT	IWF20	I78	-	4
2.0 Turbo	125	Z20LEL(170)		03/04 > 06/05	KJ16CR-L11	3132	D35	1.1	K16TT	IK16L	I57	VK16	4
2.0 Turbo	125	Z20LEL(170)		03/05 >	KJ16CR-L11	3132	D35	1.1	K16TT	IK16L	I57	VK16	4
2.0 Turbo	125	Z20LEL(170)		08/04 > 06/05	KJ16CR-L11	3132	D35	1.1	K16TT	IK16L	I57	VK16	4
2.0 Turbo	125	Z20LEL(170)		09/05 >	KJ16CR-L11	3132	D35	1.1	K16TT	IK16L	I57	VK16	4
2.0 Turbo	147	Z20LER(200)		03/05 >	KJ16CR-L11	3132	D35	1.1	K16TT	IK16L	I57	VK16	4
2.0 Turbo	147	Z20LER(200)		09/04 > 07/06	KJ16CR-L11	3132	D35	1.1	K16TT	IK16L	I57	VK16	4
2.0 Turbo	147	Z20LER(200)		09/05 >	KJ16CR-L11	3132	D35	1.1	K16TT	IK16L	I57	VK16	4
ASTRA J (09-)													
1.4	64	A 14 XEL		12/09 >	KJ16CR-L11	3132	D35	1.1	K16TT	IK16L	I57	VK16	4
1.4	74	A 14 XER		06/12 >	KJ16CR-L11	3132	D35	1.1	K16TT	IK16L	I57	VK16	4
1.4	74	A 14 XER		10/11 >	KJ16CR-L11	3132	D35	1.1	K16TT	IK16L	I57	VK16	4
1.4	74	A 14 XER		12/09 >	KJ16CR-L11	3132	D35	1.1	K16TT	IK16L	I57	VK16	4
1.4	74	A 14 XER		10/10 >	KJ20CR-L11	3169	D106	1.1	K20TT	IK20L	I58	VK20	4
1.6	85	A 16 XER		06/12 >	KJ16CR-L11	3132	D35	1.1	K16TT	IK16L	I57	VK16	4
1.6	85	A 16 XER		10/10 >	KJ16CR-L11	3132	D35	1.1	K16TT	IK16L	I57	VK16	4
1.6	85	A 16 XER		12/09 >	KJ16CR-L11	3132	D35	1.1	K16TT	IK16L	I57	VK16	4
1.6	132	A16LET(180-LLU) - E5		10/11 >	IK20L	5358	I58	1.1	-	IK20L	I58	VKA20	4
1.6 Turbo	132	A 16 LET		12/09 >	IK20L	5358	I58	1.1	-	IK20L	I58	VKA20	4
1.6 Turbo	132	A16LET(180-LLU) - E5		06/12 >	IK20L	5358	I58	1.1	-	IK20L	I58	VKA20	4
1.6 Turbo	132	A16LET(180-LLU) - E5		10/10 >	IK20L	5358	I58	1.1	-	IK20L	I58	VKA20	4
1.8	103	A 18 XER		10/11 >	KJ16CR-L11	3132	D35	1.1	K16TT	IK16L	I57	VK16	4
2.0	206	A 20 NFT		04/12 >	ITV20	5339	I39	1.1	-	ITV20	I39	-	4
CALIBRA													
2.0 i	85	C 20 NE		07/93 > 07/97	K20TXR	5063	D20	1.0	K20TT	IK20	I04	VK20	4
2.0 i	85	C 20 NE		06/90 > 06/93	W16EPR-U	3021	D6	0.8	W16TT	IW16	I05	VW16	4
2.0 i 16V	110	C 20 XE		06/90 > 02/94	K20TXR	5063	D20	1.0	K20TT	IK20	I04	VK20	4
2.0 i 16V	100	X 20 XEV		02/94 > 07/97	K20TXR	5063	D20	1.0	K20TT	IK20	I04	VK20	4
2.0 i 16V 4x4	110	C 20 XE		06/90 > 02/94	K20TXR	5063	D20	1.0	K20TT	IK20	I04	VK20	4
2.0 i 16V 4x4	100	X 20 XEV		02/94 > 07/97	K20TXR	5063	D20	1.0	K20TT	IK20	I04	VK20	4
2.0 i 4x4	85	C 20 NE		07/93 > 07/97	K20TXR	5063	D20	1.0	K20TT	IK20	I04	VK20	4
2.0 i 4x4	85	C 20 NE		06/90 > 06/93	W16EPR-U	3021	D6	0.8	W16TT	IW16	I05	VW16	4
2.0 i Turbo 4x4	150	C20LET		03/92 > 07/97	KJ20CR11	3133	D38	1.1	K20TT	IK20L	I58	VK20	4
2.5 i V6	125	C 25 XE; X 25 XE		04/93 > 07/97	K20TXR	5063	D20	1.0	K20TT	IK20	I04	VK20	6
CAMPO													
2.3 (TFR16)	69	4ZDI		08/91 > 08/94	W20EPR-U11	3049	D13	1.1	W20TT	IW20	I06	VW20	4
2.3 (TFR16)	72	4ZDI		08/94 > 09/96	W20EPR-U11	3049	D13	1.1	W20TT	IW20	I06	VW20	4
2.3 4x4 (TFS16)	69	4ZDI		08/91 > 08/94	W20EPR-U11	3049	D13	1.1	W20TT	IW20	I06	VW20	4
2.3 4x4 (TFS16)	72	4ZDI		08/94 > 09/96	W20EPR-U11	3049	D13	1.1	W20TT	IW20	I06	VW20	4
COMBO (94-01)													
1.2	33	C12NZ;X12SZ	19K87118 >	07/94 > 10/01	K20TXR	5063	D20	1.0	K20TT	IK20	I04	VK20	4
1.2	33	X12SZ	> 19334656, 19341712	07/94 > 10/01	W16EPR-U	3021	D6	0.8	W16TT	IW16	I05	VW16	4
1.4	44	C 14 NZ; X 14 SZ		07/94 > 10/01	K20TXR	5063	D20	1.0	K20TT	IK20	I04	VK20	4
1.4	60	C 14 SE		07/94 > 10/01	K20TXR	5063	D20	1.0	K20TT	IK20	I04	VK20	4

(*) Срок службы ограничен по сравнению с оригинальным изделием для указанного применения. Подробную информацию см. стр 8

KW	KW	KW	KW	KW	СТАНДАРТНЫЕ				ВАРИАНТ ЗАМЕНЫ				QTY
					4	4	4	4	4	4	4	4	
OPEL продолжение													
1.4 16V	66	X 14 XE		08/99 > 10/01	K20TXR	5063	D20	1.0	K20TT	IK20	IO4	VK20	4
COMBO (01-)													
1.4	66	Z 14 XEP		10/04 >	KJ16CR-L11	3132	D35	1.1	K16TT	IK16L	I57	VK16	4
1.4 16V	66	Z 14 XEP		08/05 >	KJ16CR-L11	3132	D35	1.1	K16TT	IK16L	I57	VK16	4
1.6	62	Z 16 SE		08/01 >	K20TXR	5063	D20	1.0	K20TT	IK20	IO4	VK20	4
1.6	64	Z 16 SE		10/01 >	K20TXR	5063	D20	1.0	K20TT	IK20	IO4	VK20	4
1.6 CNG	69	Z 16 YNG	LPG / GPL	06/06 >	PK20PR-P8	3245	P27	0.8	-	IK20	IO4	VK20Y	4
1.6 CNG	71	Z 16 YNG	LPG / GPL	04/05 >	PK20PR-P8	3245	P27	0.8	-	IK20	IO4	VK20Y	4
1.6 CNG 16V	69	Z 16 YNG	LPG / GPL	06/06 >	PK20PR-P8	3245	P27	0.8	-	IK20	IO4	VK20Y	4
1.6 CNG 16V	71	Z 16 YNG	LPG / GPL	04/05 >	PK20PR-P8	3245	P27	0.8	-	IK20	IO4	VK20Y	4
1.6 CNG 16V	71	Z16YNG(96)	LPG / GPL	04/05 >	PK20PR-P8	3245	P27	0.8	-	IK20	IO4	VK20Y	4
COMMODORE C (78-82)													
2.5 E	96	25E		05/81 > 12/82	W16EPR-U	3021	D6	0.8	W16TT	IW16	IO5	VW16	6
2.5 E	96	25E		12/80 > 12/82	W16EPR-U	3021	D6	0.8	W16TT	IW16	IO5	VW16	6
2.5 S	85	25S		08/78 > 12/82	W16EPR-U	3021	D6	0.8	W16TT	IW16	IO5	VW16	6
2.5 S	85	25S		12/80 > 12/82	W16EPR-U	3021	D6	0.8	W16TT	IW16	IO5	VW16	6
CORSA A (82-93)													
1.0	33	10 S		02/86 > 04/89	W20FPR-U	3070	D3	0.7	WF20TT	IWF20	I78	-	4
1.0	33	10 S		09/82 > 03/93	W20FP-U	3068	D18	0.7	WF20TT	IWF20	I78	-	4
1.0	33	10 S		09/82 > 09/92	W20FP-U	3068	D18	0.7	WF20TT	IWF20	I78	-	4
1.2	44	12 S		02/86 > 07/90	W20FP-U	3068	D18	0.7	WF20TT	IWF20	I78	-	4
1.2	44	12 S		09/82 > 08/90	W20FP-U	3068	D18	0.7	WF20TT	IWF20	I78	-	4
1.2	40	12 ST		02/86 > 04/89	W20EPR-U	3047	D2	0.8	W20TT	IW20	IO6	VW20	4
1.2	33	E 12 GV		02/86 > 04/89	W20FPR-U	3070	D3	0.7	WF20TT	IWF20	I78	-	4
1.2	33	E 12 GV		09/82 > 08/90	W20FPR-U	3070	D3	0.7	WF20TT	IWF20	I78	-	4
1.2i	33	C 12 NZ	19341713 >	09/89 > 03/93	K20TXR	5063	D20	1.0	K20TT	IK20	IO4	VK20	4
1.2 N	38	12 NV		01/90 > 03/93	W16EPR-U	3021	D6	0.8	W16TT	IW16	IO5	VW16	4
1.2 N	33	E 12 GV		01/85 > 10/87	W20FPR-U	3070	D3	0.7	WF20TT	IWF20	I78	-	4
1.2 S	40	12 ST		09/82 > 02/90	W20EPR-U	3047	D2	0.8	W20TT	IW20	IO6	VW20	4
1.2 S	40	12 ST		09/82 > 03/93	W20EPR-U	3047	D2	0.8	W20TT	IW20	IO6	VW20	4
1.3	44	13 NB		02/86 > 04/89	W20EPR-U	3047	D2	0.8	W20TT	IW20	IO6	VW20	4
1.3	44	13 NB		09/85 > 10/89	W20EPR-U	3047	D2	0.8	W20TT	IW20	IO6	VW20	4
1.3	51	13 SB		02/86 > 04/89	W20EPR-U	3047	D2	0.8	W20TT	IW20	IO6	VW20	4
1.3	44	C 13 N		09/85 > 10/87	W20EPR-U	3047	D2	0.8	W20TT	IW20	IO6	VW20	4
1.3i	44	C 13 N		09/86 > 09/90	W20EPR-U	3047	D2	0.8	W20TT	IW20	IO6	VW20	4
1.3 S	51	13 SB		09/82 > 10/87	W20EPR-U	3047	D2	0.8	W20TT	IW20	IO6	VW20	4
1.3 S	51	13 SB		09/82 > 10/89	W20EPR-U	3047	D2	0.8	W20TT	IW20	IO6	VW20	4
1.4i	44	C 14 NZ	02BF1476; 19241623 >	01/90 > 03/93	K20TXR	5063	D20	1.0	K20TT	IK20	IO4	VK20	4
1.4i	44	C 14 NZ	02BF1476; 19241623 >	10/89 > 03/93	K20TXR	5063	D20	1.0	K20TT	IK20	IO4	VK20	4
1.4 S	53	14 NV	> 02BF1476	01/90 > 03/93	W20EPR-U	3047	D2	0.8	W20TT	IW20	IO6	VW20	4
1.4 S	53	14 NV	> 02BF1476	09/89 > 03/93	W20EPR-U	3047	D2	0.8	W20TT	IW20	IO6	VW20	4
1.4 Si	60	C 14 SE	02BD1414 >	09/91 > 03/93	K20TXR	5063	D20	1.0	K20TT	IK20	IO4	VK20	4
1.6 GSI	55	C 16 NZ		08/88 > 09/92	W20EPR-U	3047	D2	0.8	W20TT	IW20	IO6	VW20	4
1.6 GSI	72	C 16 SEI		09/89 > 03/93	W20EPR-U	3047	D2	0.8	W20TT	IW20	IO6	VW20	4
1.6 GSI	74	E 16 SE		05/88 > 03/92	W20EPR-U	3047	D2	0.8	W20TT	IW20	IO6	VW20	4
1.6 GSI CAT	74	C 16 SE		02/92 > 03/93	W20EPR-U	3047	D2	0.8	W20TT	IW20	IO6	VW20	4
CORSA B (93-)													
1.0i 12V	40	X 10 XE		11/96 > 09/00	K20TXR	5063	D20	1.0	K20TT	IK20	IO4	VK20	4
1.2i	33	12 NZ	19K87118 >	03/93 > 09/00	K20TXR	5063	D20	1.0	K20TT	IK20	IO4	VK20	4
1.2i	33	12 NZ	> 19334656, 19341717	03/93 > 09/00	W16EPR-U	3021	D6	0.8	W16TT	IW16	IO5	VW16	4
1.2i	33	C 12 NZ; X 12 SZ	19K87118 >	03/93 > 09/00	K20TXR	5063	D20	1.0	K20TT	IK20	IO4	VK20	4
1.2i	33	C 12 NZ; X 12 SZ	> 19334656, 19341717	03/93 > 09/00	W16EPR-U	3021	D6	0.8	W16TT	IW16	IO5	VW16	4
1.2i 16V	48	X 12 XE		03/98 > 09/00	K20TXR	5063	D20	1.0	K20TT	IK20	IO4	VK20	4
1.4i	40	C14NZ		03/93 > 07/95	W16EPR-U	3021	D6	0.8	W16TT	IW16	IO5	VW16	4
1.4i	44	C14NZ		03/93 > 07/95	W16EPR-U	3021	D6	0.8	W16TT	IW16	IO5	VW16	4
1.4i	40	C14NZ; X14SZ		08/95 > 09/00	K20TXR	5063	D20	1.0	K20TT	IK20	IO4	VK20	4
1.4i	44	C14NZ; X14SZ		08/95 > 09/00	K20TXR	5063	D20	1.0	K20TT	IK20	IO4	VK20	4
1.4i	44	X 14 SZ		08/99 > 09/00	K20TXR	5063	D20	1.0	K20TT	IK20	IO4	VK20	4
1.4i 16V	63	C 14 SEL		08/97 > 09/00	K20TXR	5063	D20	1.0	K20TT	IK20	IO4	VK20	4
1.4i 16V	66	X 14 XE		01/99 >	K20TXR	5063	D20	1.0	K20TT	IK20	IO4	VK20	4
1.4i 16V	66	X 14 XE		09/94 > 09/00	K20TXR	5063	D20	1.0	K20TT	IK20	IO4	VK20	4
1.4i 16V	67	X 14 XE		09/94 > 08/99	K20PBR-S10	5061	D76	1.0	K20TT	IK20	IO4	VK20	4

	KW				СТАНДАРТНЫЕ				ВАРИАНТ ЗАМЕНЫ				QTY
													
OPEL продолжение													
1.4 Si	60	C 14 SE	02LP3953, 19K87118, X6000001 >	03/93 > 09/00	K20TXR	5063	D20	1.0	K20TT	IK20	I04	VK20	4
1.4 Si	60	C 14 SE	> 02BD1413, 19263161	03/93 > 09/00	W16EPR-U	3021	D6	0.8	W16TT	IW16	I05	VW16	4
1.6 GSI 16V	80	C 16 XE		03/93 > 09/00	K20TXR	5063	D20	1.0	K20TT	IK20	I04	VK20	4
1.6 i 16V	74	C 16 SEL		08/97 > 09/00	K20TXR	5063	D20	1.0	K20TT	IK20	I04	VK20	4
1.6 i 16V	78	X 16 XE		09/94 > 09/00	K20TXR	5063	D20	1.0	K20TT	IK20	I04	VK20	4
CORSA C (00-)													
1.0	43	Z 10 XE		09/00 >	K20TXR	5063	D20	1.0	K20TT	IK20	I04	VK20	4
1.0	44	Z 10 XEP		06/03 >	KJ16CR-L11	3132	D35	1.1	K16TT	IK16L	I57	VK16	3
1.2	55	Z 12 XE		09/00 >	K20TXR	5063	D20	1.0	K20TT	IK20	I04	VK20	4
1.2	59	Z12XEP(80)		07/05 > 07/06	KJ16CR-L11	3132	D35	1.1	K16TT	IK16L	I57	VK16	4
1.2 16V	55	Z 12 XE		09/00 >	K20TXR	5063	D20	1.0	K20TT	IK20	I04	VK20	4
1.2 Twinport	59	Z12XEP(80)		07/04 > 07/06	KJ16CR-L11	3132	D35	1.1	K16TT	IK16L	I57	VK16	4
1.4	60	14 SE		01/02 >	K20TXR	5063	D20	1.0	K20TT	IK20	I04	VK20	4
1.4	66	Z 14 XE		09/00 >	K20TXR	5063	D20	1.0	K20TT	IK20	I04	VK20	4
1.4	66	Z 14 XEP		08/03 >	K20TXR	5063	D20	1.0	K20TT	IK20	I04	VK20	4
1.4 Twinport	66	Z 14 XEP		06/03 >	K20TXR	5063	D20	1.0	K20TT	IK20	I04	VK20	4
1.6	62	Z 16 SE		09/00 >	K20TXR	5063	D20	1.0	K20TT	IK20	I04	VK20	4
1.8	92	Z 18 XE		09/00 >	K20TXR	5063	D20	1.0	K20TT	IK20	I04	VK20	4
CORSA D (06-)													
1.0	44	A 10 XEP		07/06 >	KJ16CR-L11	3132	D35	1.1	K16TT	IK16L	I57	VK16	4
1.0	48	A 10 XEP		01/10 >	KJ16CR-L11	3132	D35	1.1	K16TT	IK16L	I57	VK16	4
1.0	44	Z 10 XEP		07/06 >	KJ20CR-L11	3169	D106	1.1	K20TT	IK20L	I58	VK20	3
1.2	63	A 12 XER		06/10 >	KJ16CR-L11	3132	D35	1.1	K16TT	IK16L	I57	VK16	4
1.2	63	A 12 XER		06/10 >	KJ20CR-L11	3169	D106	1.1	K20TT	IK20L	I58	VK20	4
1.2	59	Z 12 XEP		07/06 >	KJ20CR-L11	3169	D106	1.1	K20TT	IK20L	I58	VK20	4
1.2 LPG	61	A 12 XER		06/11 >	KJ16CR-L11	3132	D35	1.1	K16TT	IK16L	I57	VK16	4
1.2 LPG	63	A 12 XER		08/11 >	KJ16CR-L11	3132	D35	1.1	K16TT	IK16L	I57	VK16	4
1.2 LPG	59	Z 12 XEP		09/09 >	VK20	5604	V04	1.1	-	IK20*	I04	VK20	4
1.4	64	A 14 XEL		09/09 >	KJ16CR-L11	3132	D35	1.1	K16TT	IK16L	I57	VK16	4
1.4	74	A 14 XER		06/10 >	KJ16CR-L11	3132	D35	1.1	K16TT	IK16L	I57	VK16	4
1.4	66	Z 14 XEP		07/06 >	KJ16CR-L11	3132	D35	1.1	K16TT	IK16L	I57	VK16	4
1.4 LPG	64	A 14 XEL		09/09 >	KJ16CR-L11	3132	D35	1.1	K16TT	IK16L	I57	VK16	4
1.4 LPG	66	Z14XEP(90)		07/06 >	KJ16CR-L11	3132	D35	1.1	K16TT	IK16L	I57	VK16	4
1.6 Turbo	110	A16LEL(150) - E5, Z16LEL(150) - E4		02/07 >	IK20L	5358	I58	1.1	-	IK20L	I58	VKA20	4
1.6 Turbo	141	A16LER(192) - E5		02/07 >	IK20L	5358	I58	1.1	-	IK20L	I58	VKA20	4
1.6 Turbo	141	Z16LER(192) - E4		02/07 >	PK20PR-L11	3142	P15	1.1	-	IK20*	I04	VK20	4
FRONTERA A (92-98)													
2.0 i (52SUD2, 55SUD2)	85	C 20 NE; X 20 SE	P7000001, R1000001, R5000001 >	03/92 > 10/98	K20TXR	5063	D20	1.0	K20TT	IK20	I04	VK20	4
2.2 i (54MWL4)	100	X 22 XE		03/95 > 10/98	K20TXR	5063	D20	1.0	K20TT	IK20	I04	VK20	4
2.4 i (53MWL4)	92	C 24 NE		03/92 > 02/95	W20FPR-U	3070	D3	0.7	WF20TT	IWF20	I78	-	4
FRONTERA B (98-)													
2.2 i (6B_ZC, 6B_VF, 6B_66, 6B_76)	100	X22SE, Y22SE		10/98 > 07/05	K16PR-U11	3130	D21	1.1	K16TT	IK16	I03	VK16	4)
3.2 i (6B1VF, 6B1_6)	151	6VD1, Y32NE		10/98 > 07/05	PK16PR-L11	3275	-	1.1	-	IK16G*	I51	VK16G	6
GT (07-)													
2.0	194	LNF; Z 20 NHH		06/07 >	ITV16	5338	I38	1.1	-	ITV16	I38	-	4
INSIGNIA													
1.6	85	A16XER(115) - E5		07/08 >	KJ16CR-L11	3132	D35	1.1	K16TT	IK16L	I57	VK16	4
1.6 Turbo	132	A16LET(180-LLU) - E5		01/09 >	IK20L	5358	I58	1.1	-	IK20L	I58	VKA20	4
1.6 Turbo	132	A16LET(180-LLU) - E5		07/08 >	IK20L	5358	I58	1.1	-	IK20L	I58	VKA20	4
1.8	103	A18XER(140-2H0) - E5		07/08 >	KJ16CR-L11	3132	D35	1.1	K16TT	IK16L	I57	VK16	4
2.0 E85 Turbo	162	A20NHT(220) - E5		09/10 >	ITV16	5338	I38	1.1	-	ITV16	I38	-	4
2.0 Turbo	162	A20NHT(220) - E5		07/08 >	ITV16	5338	I38	1.1	-	ITV16	I38	-	4
2.0 Turbo 4x4	184	A 20 NFT		09/11 >	ITV20	5339	I39	1.1	-	ITV20	I39	-	4
2.0 Turbo 4x4	162	A20NHT(220) - E5		07/08 >	ITV16	5338	I38	1.1	-	ITV16	I38	-	4
2.0 Turbo E85	162	A20NHT(220) - E5		07/08 >	ITV16	5338	I38	1.1	-	ITV16	I38	-	4
2.8 V6 Turbo 4x4	191	A28NET(260) - E5		07/08 >	VKH20	5618	V18	1.1	-	IKH20*	I44	VKH20	6
2.8 V6 Turbo 4x4	191	A28NET(260) - E5		10/08 >	VKH20	5618	V18	1.1	-	IKH20*	I44	VKH20	6
2.8 V6 Turbo OPC 4x4	239	A28NER(325) - E5		07/09 >	VKH20	5618	V18	1.1	-	IKH20*	I44	VKH20	6
KADETT C (73-79)													
1.2	38	12 N		05/75 > 04/77	W20FP-U	3068	D18	0.7	WF20TT	IWF20	I78	-	4
1.2	38	12 N		08/73 > 04/77	W20FP-U	3068	D18	0.7	WF20TT	IWF20	I78	-	4

(*) Срок службы ограничен по сравнению с оригинальным изделием для указанного применения. Подробную информацию см. стр 8

KW	KW	KW	KW	KW	СТАНДАРТНЫЕ				ВАРИАНТ ЗАМЕНЫ				QTY
					4	4	4	4	4	4	4	4	
ОPEL продолжение													
1.2	40	12 N		07/76 > 07/79	W20FP-U	3068	D18	0.7	WF20TT	IWF20	I78	-	4
1.2	40	12 N		08/73 > 07/79	W20FP-U	3068	D18	0.7	WF20TT	IWF20	I78	-	4
1.2 S	44	12 S		08/73 > 07/79	W20FP-U	3068	D18	0.7	WF20TT	IWF20	I78	-	4
KADETT D (79-84)													
	40	12N;12ST		09/79 > 08/84	W20FPR-U	3070	D3	0.7	WF20TT	IWF20	I78	-	4
1.0	30	10 N		09/79 > 08/82	W20FPR-U	3070	D3	0.7	WF20TT	IWF20	I78	-	4
1.0	33	10 S		09/79 > 08/84	W20FPR-U	3070	D3	0.7	WF20TT	IWF20	I78	-	4
1.0	33	10S(50)		09/79 > 07/82	W20FPR-U	3070	D3	0.7	WF20TT	IWF20	I78	-	4
1.2	39	12 N		08/79 > 07/82	W20FPR-U	3070	D3	0.7	WF20TT	IWF20	I78	-	4
1.2	40	12 ST		08/82 > 08/84	W20FPR-U	3070	D3	0.7	WF20TT	IWF20	I78	-	4
1.2	39	12N		08/79 > 07/82	W20FPR-U	3070	D3	0.7	WF20TT	IWF20	I78	-	4
1.2 S	44	12 S		08/79 > 08/84	W20FPR-U	3070	D3	0.7	WF20TT	IWF20	I78	-	4
1.2 S	44	12S		07/82 > 08/84	W20FPR-U	3070	D3	0.7	WF20TT	IWF20	I78	-	4
1.3 N	44	13N		08/79 > 08/84	W20EPR-U	3047	D2	0.8	W20TT	IW20	I06	VW20	4
1.3 S	55	13S		08/79 > 08/84	W20EPR-U	3047	D2	0.8	W20TT	IW20	I06	VW20	4
1.6 S	66	16 SH		09/81 > 08/84	W20EPR-U	3047	D2	0.8	W20TT	IW20	I06	VW20	4
1.6 S	66	16SH		09/81 > 08/84	W20EPR-U	3047	D2	0.8	W20TT	IW20	I06	VW20	4
1.8 GT/E	85	18E		02/83 > 08/84	W20EPR-U	3047	D2	0.8	W20TT	IW20	I06	VW20	4
KADETT E (84-94)													
1.2	40	12S(OHV), 12ST(OHC)		09/84 > 07/86	W20EPR-U	3047	D2	0.8	W20TT	IW20	I06	VW20	4
1.3i CAT	44	C13N		09/85 > 08/91	W20EPR-U	3047	D2	0.8	W20TT	IW20	I06	VW20	4
1.3 N	44	13N		09/86 > 08/89	W20EPR-U	3047	D2	0.8	W20TT	IW20	I06	VW20	4
1.3 N	44	13N, 13NB		09/84 > 08/91	W20EPR-U	3047	D2	0.8	W20TT	IW20	I06	VW20	4
1.3 N	44	13N, C13N		01/86 > 12/89	W20EPR-U	3047	D2	0.8	W20TT	IW20	I06	VW20	4
1.3 N	44	13N, C13N		09/84 > 08/91	W20EPR-U	3047	D2	0.8	W20TT	IW20	I06	VW20	4
1.3 S	55	13S		01/86 > 12/89	W20EPR-U	3047	D2	0.8	W20TT	IW20	I06	VW20	4
1.3 S	55	13S		03/87 > 01/89	W20EPR-U	3047	D2	0.8	W20TT	IW20	I06	VW20	4
1.3 S	55	13S		09/84 > 08/87	W20EPR-U	3047	D2	0.8	W20TT	IW20	I06	VW20	4
1.4i	44	C14NZ		01/90 > 08/91	W20EPR-U	3047	D2	0.8	W20TT	IW20	I06	VW20	4
1.4i	44	C14NZ		08/91 > 03/93	W20EPR-U	3047	D2	0.8	W20TT	IW20	I06	VW20	4
1.4 S	55	14NV		01/90 > 08/91	W20EPR-U	3047	D2	0.8	W20TT	IW20	I06	VW20	4
1.4 S	55	14NV		07/89 > 08/91	W20EPR-U	3047	D2	0.8	W20TT	IW20	I06	VW20	4
1.4 S	55	14NV		08/90 > 01/91	W20EPR-U	3047	D2	0.8	W20TT	IW20	I06	VW20	4
1.6	60	16SV		09/86 > 08/91	W20EPR-U	3047	D2	0.8	W20TT	IW20	I06	VW20	4
1.6	60	16SV		09/86 > 12/91	W20EPR-U	3047	D2	0.8	W20TT	IW20	I06	VW20	4
1.6i	60	16SV		07/89 > 01/91	W20EPR-U	3047	D2	0.8	W20TT	IW20	I06	VW20	4
1.6i	55	C16LZ, E16NZ		08/91 > 03/93	W20EPR-U	3047	D2	0.8	W20TT	IW20	I06	VW20	4
1.6i	55	C16LZ, E16NZ		09/86 > 08/91	W20EPR-U	3047	D2	0.8	W20TT	IW20	I06	VW20	4
1.6i	55	C16NZ		08/89 > 01/91	W20EPR-U	3047	D2	0.8	W20TT	IW20	I06	VW20	4
1.6i	55	E16NZ		09/86 > 08/91	W20EPR-U	3047	D2	0.8	W20TT	IW20	I06	VW20	4
1.6i	55	E16NZ		10/86 > 01/91	W20EPR-U	3047	D2	0.8	W20TT	IW20	I06	VW20	4
1.6i CAT	55	16SV		01/89 > 08/91	W20EPR-U	3047	D2	0.8	W20TT	IW20	I06	VW20	4
1.6i CAT	55	C16LZ		09/86 > 08/91	W20EPR-U	3047	D2	0.8	W20TT	IW20	I06	VW20	4
1.6i CAT	55	C16LZ, C16NZ		09/86 > 08/91	W20EPR-U	3047	D2	0.8	W20TT	IW20	I06	VW20	4
1.6i CAT	55	C16LZ, C16NZ		10/87 > 02/91	W20EPR-U	3047	D2	0.8	W20TT	IW20	I06	VW20	4
1.6 S	66	16S-OHC		09/84 > 08/86	W20EPR-U	3047	D2	0.8	W20TT	IW20	I06	VW20	4
1.6 S	60	16SV		09/86 > 08/91	W20EPR-U	3047	D2	0.8	W20TT	IW20	I06	VW20	4
1.8	84	18SE		09/87 > 08/90	W20EPR-U	3047	D2	0.8	W20TT	IW20	I06	VW20	4
1.8 E	74	C18NE		10/85 > 08/86	W20EPR-U	3047	D2	0.8	W20TT	IW20	I06	VW20	4
1.8 GSI	85	18E, 18SE		09/84 > 08/86	W20EPR-U	3047	D2	0.8	W20TT	IW20	I06	VW20	4
1.8i	85	18E		09/84 > 08/86	W20EPR-U	3047	D2	0.8	W20TT	IW20	I06	VW20	4
1.8i	85	18E, 18SE		09/84 > 08/86	W20EPR-U	3047	D2	0.8	W20TT	IW20	I06	VW20	4
1.8i	74	C18NE		10/85 > 08/86	W20EPR-U	3047	D2	0.8	W20TT	IW20	I06	VW20	4
1.8i	66	C18NZ		09/86 > 01/91	W20EPR-U	3047	D2	0.8	W20TT	IW20	I06	VW20	4
1.8i	66	C18NZ		09/86 > 08/91	W20EPR-U	3047	D2	0.8	W20TT	IW20	I06	VW20	4
1.8i	66	C18NZ, S18NV		09/90 > 08/91	W20EPR-U	3047	D2	0.8	W20TT	IW20	I06	VW20	4
1.8 S	62	18SE		09/87 > 08/91	W20EPR-U	3047	D2	0.8	W20TT	IW20	I06	VW20	4
1.8 S	62	C18NE		09/87 > 08/91	W20EPR-U	3047	D2	0.8	W20TT	IW20	I06	VW20	4
2.0 GSI	85	20NE		09/86 > 08/91	W20EPR-U	3047	D2	0.8	W20TT	IW20	I06	VW20	4
2.0 GSI	95	20SEH		09/86 > 08/91	W20EPR-U	3047	D2	0.8	W20TT	IW20	I06	VW20	4
2.0 GSI 16V	115	20XE		12/87 > 08/91	K20PR-U	3145	D22	0.8	K20TT	IK20	I04	VK20	4
2.0 GSI 16V	110	C20XE		03/88 > 08/91	K20PR-U	3145	D22	0.8	K20TT	IK20	I04	VK20	4
2.0 GSI 16V CAT	110	C20XE		03/88 > 08/91	K20PR-U	3145	D22	0.8	K20TT	IK20	I04	VK20	4
2.0 GSI CAT	85	C20NE(115)		09/86 > 08/91	W20EPR-U	3047	D2	0.8	W20TT	IW20	I06	VW20	4
2.0i	85	20NE		03/87 > 08/91	W20EPR-U	3047	D2	0.8	W20TT	IW20	I06	VW20	4
2.0i	85	20NE		09/87 > 08/91	W20EPR-U	3047	D2	0.8	W20TT	IW20	I06	VW20	4
2.0i	85	20NE		10/86 > 01/91	W20EPR-U	3047	D2	0.8	W20TT	IW20	I06	VW20	4
2.0i CAT	85	C20NE(115)		03/87 > 08/91	W20EPR-U	3047	D2	0.8	W20TT	IW20	I06	VW20	4











(*) Срок службы ограничен по сравнению с оригинальным изделием для указанного применения. Подробную информацию см. стр 8

KW	KW	KW	KW	KW	СТАНДАРТНЫЕ				ВАРИАНТ ЗАМЕНЫ				QTY
					4	4	4	4	4	4	4	4	
ОPEL продолжение													
2.0 i CAT	85	C20NE(115)		09/87 > 08/91	W20EPR-U	3047	D2	0.8	W20TT	IW20	106	VW20	4
2.0 i CAT	85	C20NE(115)		10/86 > 01/91	W20EPR-U	3047	D2	0.8	W20TT	IW20	106	VW20	4
MANTA B (75-88)													
1.3 N	44	13N		03/79 > 12/80	W20EPR-U	3047	D2	0.8	W20TT	IW20	106	VW20	4
1.3 S	55	13S		08/79 > 08/86	W20EPR-U	3047	D2	0.8	W20TT	IW20	106	VW20	4
1.3 S	55	13S		08/81 > 08/86	W20EPR-U	3047	D2	0.8	W20TT	IW20	106	VW20	4
1.6 N	44	16N		09/75 > 12/80	W20EPR-U	3047	D2	0.8	W20TT	IW20	106	VW20	4
1.6 S	55	16S-CVH		09/75 > 12/81	W20EPR-U	3047	D2	0.8	W20TT	IW20	106	VW20	4
1.8 S	66	18S		07/82 > 07/86	W20EPR-U	3047	D2	0.8	W20TT	IW20	106	VW20	4
1.9 S	66	19S		09/75 > 12/80	W20FPR-U	3070	D3	0.7	WF20TT	IWF20	178	-	4
2.0 E	81	20E		08/77 > 08/88	W20FPR-U	3070	D3	0.7	WF20TT	IWF20	178	-	4
2.0 S	74	20S		08/77 > 08/84	W20FPR-U	3070	D3	0.7	WF20TT	IWF20	178	-	4
MERIVA (03-)													
1.4 16V Twinport	66	Z14XEP(90)		07/04 > 05/10	KJ16CR-L11	3132	D35	1.1	K16TT	IK16L	157	VK16	4
1.4 16V Twinport LPG	66	Z 14 XEP		07/04 > 05/10	VK20	5604	V04	1.1	-	IK20*	104	VK20	4
1.6	64	Z 16 SE		05/03 > 05/10	K20TXR	5063	D20	1.0	K20TT	IK20	104	VK20	4
1.6	77	Z16XEP(105)		01/06 > 05/10	KJ16CR-L11	3132	D35	1.1	K16TT	IK16L	157	VK16	4
1.6 16V	74	Z16XE(100)		05/03 > 05/10	K20TXR	5063	D20	1.0	K20TT	IK20	104	VK20	4
1.6 Turbo	132	Z 16 LET		09/05 > 05/10	PK20PR-L11	3142	P15	1.1	-	IK20*	104	VK20	4
1.8	92	Z 18 XE		05/03 > 05/10	K20TXR	5063	D20	1.0	K20TT	IK20	104	VK20	4
MERIVA (10-)													
1.4	74	A 14 XER		06/10 >	KJ16CR-L11	3132	D35	1.1	K16TT	IK16L	157	VK16	4
MONTEREY A (91-98)													
3.2 (UBS25_)	130	6VDI		06/92 > 07/98	Q20PR-U	3007	D12	0.8	Q20TT	IQ20	102	VQ20	6
MONZA													
2.0 E	85	20E		03/83 > 10/84	W20FPR-U	3070	D3	0.7	WF20TT	IWF20	178	-	4
2.2 E	85	22E		11/84 > 08/86	W20FPR-U	3070	D3	0.7	WF20TT	IWF20	178	-	4
2.5 E	103	25E		06/84 > 08/86	W20FPR-U	3070	D3	0.7	WF20TT	IWF20	178	-	6
2.8	103	28H		02/78 > 04/81	W20FPR-U	3070	D3	0.7	WF20TT	IWF20	178	-	6
3.0 GSE	132	30E, C30NE		06/81 > 08/86	W20FPR-U	3070	D3	0.7	WF20TT	IWF20	178	-	6
OMEGA A (86-94)													
1.8	85	18 SEH		09/86 > 08/87	W20EPR-U	3047	D2	0.8	W20TT	IW20	106	VW20	4
1.8	85	18SEH		09/86 > 03/94	W20EPR-U	3047	D2	0.8	W20TT	IW20	106	VW20	4
1.8	65	E 18 NVR		09/87 > 03/94	W20EPR-U	3047	D2	0.8	W20TT	IW20	106	VW20	4
1.8 N	60	18 NV		09/86 > 08/87	W20EPR-U	3047	D2	0.8	W20TT	IW20	106	VW20	4
1.8 S	66	18 SV		09/86 > 03/94	W20EPR-U	3047	D2	0.8	W20TT	IW20	106	VW20	4
2.0	90	20 SE		09/86 > 03/94	W20EPR-U	3047	D2	0.8	W20TT	IW20	106	VW20	4
2.0	73	C 20 NEJ		09/90 > 03/94	K20TXR	5063	D20	1.0	K20TT	IK20	104	VK20	4
2.0	74	C20NE(100)		09/90 > 03/94	W16EPR-U	3021	D6	0.8	W16TT	IW16	105	VW16	4
2.0 i	85	C 20 NE	R1000001, R5000001, P7000001 >	09/86 > 03/94	K20TXR	5063	D20	1.0	K20TT	IK20	104	VK20	4
2.0 i	85	C 20 NE	R5000001, R1000001, P7000001 >	09/86 > 03/94	K20TXR	5063	D20	1.0	K20TT	IK20	104	VK20	4
2.4 i	92	C 24 NE		09/88 > 03/94	W20FPR-U	3070	D3	0.7	WF20TT	IWF20	178	-	4
2.6 i	110	C 26 NE		09/90 > 03/94	W20FPR-U	3070	D3	0.7	WF20TT	IWF20	178	-	6
3.0	130	30 NE		03/87 > 09/90	W20FPR-U	3070	D3	0.7	WF20TT	IWF20	178	-	6
3.0	115	C 30 LE		03/87 > 03/94	W20FPR-U	3070	D3	0.7	WF20TT	IWF20	178	-	6
3.0 (3000)	130	30 NE		03/87 > 09/90	W20FPR-U	3070	D3	0.7	WF20TT	IWF20	178	-	6
3.0 (3000)	115	C 30 LE		03/87 > 12/87	W20FPR-U	3070	D3	0.7	WF20TT	IWF20	178	-	6
3.0 (3000) CAT	130	C 30 NE		03/88 > 03/94	W20FP-U	3068	D18	0.7	WF20TT	IWF20	178	-	6
3.0 24V	147	C 30 SEJ		09/89 > 03/94	K20TXR	5063	D20	1.0	K20TT	IK20	104	VK20	6
3.0 24V (3000)	150	C 30 SE		09/89 > 03/94	K20TXR	5063	D20	1.0	K20TT	IK20	104	VK20	6
3.0 24V (3000)	147	C 30 SEJ		09/89 > 03/94	K20TXR	5063	D20	1.0	K20TT	IK20	104	VK20	6
3.0 CAT	130	C 30 NE		03/87 > 03/94	W20FP-U	3068	D18	0.7	WF20TT	IWF20	178	-	6
OMEGA B (94-03)													
	108	Y22XE		06/99 > 07/00	K20TXR	5063	D20	1.0	K20TT	IK20	104	VK20	4
2.0	85	20 SE		03/94 > 12/00	K20TXR	5063	D20	1.0	K20TT	IK20	104	VK20	4
2.0	85	X 20 SE		03/94 > 09/99	K20TXR	5063	D20	1.0	K20TT	IK20	104	VK20	4
2.0	90	XF 20 E		05/94 > 05/99	K20TXR	5063	D20	1.0	K20TT	IK20	104	VK20	4
2.0 16V	100	X 20 XEV		03/94 > 09/99	K20TXR	5063	D20	1.0	K20TT	IK20	104	VK20	4
2.2 16V	106	Y 22 XE; Z 22 XE		09/99 > 07/03	K20TXR	5063	D20	1.0	K20TT	IK20	104	VK20	4
2.5 V6	125	X 25 XE		03/94 > 09/00	K20TNR	3304	D112	1.0	K20TT	IK20	104	VK20	6
2.6	138			05/94 > 05/99	K20TNR	3304	D112	1.0	K20TT	IK20	104	VK20	6
2.6 V6	132	Y 26 SE		09/00 > 07/03	K20TNR	3304	D112	1.0	K20TT	IK20	104	VK20	6
3.0 V6	155	X 30 XE		04/94 > 02/01	K20TNR	3304	D112	1.0	K20TT	IK20	104	VK20	6
3.2 V6	160	Y 32 SE		02/01 > 07/03	K20TNR	3304	D112	1.0	K20TT	IK20	104	VK20	6

(*) Срок службы ограничен по сравнению с оригинальным изделием для указанного применения. Подробную информацию см. стр 8

KW	KW	KW	KW	KW	СТАНДАРТНЫЕ				ВАРИАНТ ЗАМЕНЫ				QTY
					4	4	4	4	4	4	4	4	
OPEL продолжение													
REKORD E (77-86)													
1.7	44	17N		09/77 > 07/81	W20FPR-U	3070	D3	0.7	WF20TT	IWF20	I78	-	4
1.8	55	18N		11/82 > 07/84	W20EPR-U	3047	D2	0.8	W20TT	IW20	I06	VW20	4
1.8 E	74	C18NV		05/85 > 08/86	W20EPR-U	3047	D2	0.8	W20TT	IW20	I06	VW20	4
1.8 S	66	18 S		11/82 > 08/86	W20EPR-U	3047	D2	0.8	W20TT	IW20	I06	VW20	4
1.9	55	19 N		09/77 > 10/82	W20FP-U	3068	D18	0.7	WF20TT	IWF20	I78	-	4
2.0 E	81	20 E		09/77 > 10/84	W20FPR-U	3070	D3	0.7	WF20TT	IWF20	I78	-	4
2.0 E	81	20E		09/77 > 10/84	W20FPR-U	3070	D3	0.7	WF20TT	IWF20	I78	-	4
2.0 S	74	20 S		08/77 > 08/86	W20FPR-U	3070	D3	0.7	WF20TT	IWF20	I78	-	4
2.2 E	85	22 E		11/84 > 08/86	W20FPR-U	3070	D3	0.7	WF20TT	IWF20	I78	-	4
SENATOR A (78-87)													
2.0 E	85	20E		03/83 > 10/84	W20FPR-U	3070	D3	0.7	WF20TT	IWF20	I78	-	4
2.2 E	85	22 E		11/84 > 08/87	W20FPR-U	3070	D3	0.7	WF20TT	IWF20	I78	-	4
2.5 E	103	25 E		09/84 > 08/87	W20FP-U	3068	D18	0.7	WF20TT	IWF20	I78	-	6
2.8	103	28 H		02/78 > 04/81	W20FP-U	3068	D18	0.7	WF20TT	IWF20	I78	-	6
3.0 E	132	30 E		02/78 > 12/86	W20FP-U	3068	D18	0.7	WF20TT	IWF20	I78	-	6
SENATOR B (87-93)													
2.5 i	103	25NE		09/90 > 09/93	W20FPR-U	3070	D3	0.7	WF20TT	IWF20	I78	-	6
2.6 i	110	C 26 NE		09/90 > 09/93	W20FPR-U	3070	D3	0.7	WF20TT	IWF20	I78	-	6
3.0	130	30 NE		01/88 > 09/90	W20FPR-U	3070	D3	0.7	WF20TT	IWF20	I78	-	6
3.0	115	C 30 LE		09/87 > 09/93	W20FPR-U	3070	D3	0.7	WF20TT	IWF20	I78	-	6
3.0 24V	150	C 30 SE		09/89 > 09/93	K20TXR	5063	D20	1.0	K20TT	IK20	I04	VK20	6
3.0 i CAT	130	C 30 NE		01/88 > 09/93	W20FP-U	3068	D18	0.7	WF20TT	IWF20	I78	-	6
SIGNUM													
1.8	90	Z18XE(KS5A)		05/03 > 11/08	KJ16CR-L11	3132	D35	1.1	K16TT	IK16L	I57	VK16	4
1.8	103	Z18XER(140)		09/05 > 11/08	KJ16CR-L11	3132	D35	1.1	K16TT	IK16L	I57	VK16	4
2.0 Turbo	129	Z20NET(MY6A)		05/03 > 11/08	PK20PR-L11	3142	P15	1.1	-	IK20*	I04	VK20	4
2.2 direct	114	Z22YH(P2CA), Z22YH(P35A)		05/03 > 11/08	K20PBR	5060	D105	0.85	K20TT	IK20	I04	VK20	4
2.8 V6 Turbo	169	Z28NEL(230)		09/05 > 12/06	IKH20	5344	I44	1.1	-	IKH20	I44	VKH20	6
2.8 V6 Turbo	184	Z28NET(250)		01/06 > 11/08	IKH20	5344	I44	1.1	-	IKH20	I44	VKH20	6
3.2 V6	155	Z32SE(211)		05/03 > 09/05	K20TXR	5063	D20	1.0	K20TT	IK20	I04	VK20	6
SINTRA													
2.2 i 16V	104	X 22 XE		11/96 > 04/99	K20TXR	5063	D20	1.0	K20TT	IK20	I04	VK20	4
3.0 i 24V	148	X 30 XE		11/96 > 04/99	K20TXR	5063	D20	1.0	K20TT	IK20	I04	VK20	6
SPEEDSTER													
2.0	162	Z 20 LET		10/03 > 08/06	K20TXR	5063	D20	1.0	K20TT	IK20	I04	VK20	4
2.0 Turbo	147	Z 20 LET		04/03 >	K20TXR	5063	D20	1.0	K20TT	IK20	I04	VK20	4
2.2	108	Z 22 SE		09/00 > 09/05	PT16VR13	5068	P16	1.3	TV16TT*	ITV16*	I38	-	4
TIGRA													
1.4	66	Z 14 XEP		07/08 >	K20TXR	5063	D20	1.0	K20TT	IK20	I04	VK20	4
1.4	66	Z 14 XEP		06/04 > 07/08	KJ16CR-L11	3132	D35	1.1	K16TT	IK16L	I57	VK16	4
1.4 16V	63	X 14 XE		08/97 > 12/00	K20TXR	5063	D20	1.0	K20TT	IK20	I04	VK20	4
1.4 16V	66	X 14 XE		07/94 > 12/00	K20TXR	5063	D20	1.0	K20TT	IK20	I04	VK20	4
1.6 16V	74	C 16 SEL		08/97 > 08/98	K20TXR	5063	D20	1.0	K20TT	IK20	I04	VK20	4
1.6 16V	78	X 16 XE		07/94 > 08/98	K20TXR	5063	D20	1.0	K20TT	IK20	I04	VK20	4
1.8	92	Z 18 XE		06/04 > 08/09	KJ16CR-L11	3132	D35	1.1	K16TT	IK16L	I57	VK16	4
VECTRA A (88-95)													
1.4 S	55	14 NV	> 02BF1476	04/88 > 06/92	W20EPR-U	3047	D2	0.8	W20TT	IW20	I06	VW20	4
1.4 S	55	14 NV	> 02BF1476	09/88 > 06/92	W20EPR-U	3047	D2	0.8	W20TT	IW20	I06	VW20	4
1.6	60	16 SV		09/88 > 05/93	W20EPR-U	3047	D2	0.8	W20TT	IW20	I06	VW20	4
1.6 i	55	16 LZ2		09/93 > 11/95	K20TXR	5063	D20	1.0	K20TT	IK20	I04	VK20	4
1.6 i	55	E 16 NZ		09/88 > 11/95	W16EPR-U	3021	D6	0.8	W16TT	IW16	I05	VW16	4
1.6 i	52	X 16 SZ		09/93 > 11/95	K20TXR	5063	D20	1.0	K20TT	IK20	I04	VK20	4
1.6 i CAT	55	C 16 NZ		09/88 > 11/95	K20TXR	5063	D20	1.0	K20TT	IK20	I04	VK20	4
1.6 S	60	16 SV		09/88 > 05/93	W20EPR-U	3047	D2	0.8	W20TT	IW20	I06	VW20	4
1.8 i	66	18 SV		09/88 > 10/90	W20EPR-U	3047	D2	0.8	W20TT	IW20	I06	VW20	4
1.8 i CAT	66	C 18 NZ		03/90 > 11/95	W16EPR-U	3021	D6	0.8	W16TT	IW16	I05	VW16	4
1.8 S	66	18 SV		09/89 > 10/90	W20EPR-U	3047	D2	0.8	W20TT	IW20	I06	VW20	4
1.8 S	65	E 18 NVR		09/88 > 07/89	W20EPR-U	3047	D2	0.8	W20TT	IW20	I06	VW20	4
1.8 S 4x4	65	E 18 NVR		01/89 > 07/89	W20EPR-U	3047	D2	0.8	W20TT	IW20	I06	VW20	4
2.0	74	C 20 NEF		09/88 > 09/89	IW16	5305	I05	1.1	-	IW16	I05	VW16	4
2.0	74	C20NE(100)		04/88 > 09/89	W16EPR-U	3021	D6	0.8	W16TT	IW16	I05	VW16	4
2.0 i	85	20 NE	P7000001, R1000001, R5000001 >	09/88 > 10/90	K20TXR	5063	D20	1.0	K20TT	IK20	I04	VK20	4
2.0 i	95	20 SEH		09/88 > 09/92	W20EPR-U	3047	D2	0.8	W20TT	IW20	I06	VW20	4
2.0 i 16V	100	X 20 XEV		06/94 > 11/95	K20TXR	5063	D20	1.0	K20TT	IK20	I04	VK20	4

(*) Срок службы ограничен по сравнению с оригинальным изделием для указанного применения. Подробную информацию см. стр 8

	KW				СТАНДАРТНЫЕ				ВАРИАНТ ЗАМЕНЫ				QTY
													
ОPEL продолжение													
2.0i 16V 4x4	100	X 20 XEV		06/94 > 11/95	K20TXR	5063	D20	1.0	K20TT	IK20	IO4	VK20	4
2.0i 16V CAT	110	C 20 XE	14002935; 14104355 >	02/90 > 11/95	K20TXR	5063	D20	1.0	K20TT	IK20	IO4	VK20	4
2.0i 4x4	85	20 NE	P7000001, R1000001, R5000001 >	01/89 > 10/90	K20TXR	5063	D20	1.0	K20TT	IK20	IO4	VK20	4
2.0i 4x4	95	20 SEH		01/89 > 09/92	W20EPR-U	3047	D2	0.8	W20TT	IW20	IO6	VW20	4
2.0i 4x4 CAT	85	C 20 NE	P7000001, R1000001, R5000001 >	01/89 > 11/95	K20TXR	5063	D20	1.0	K20TT	IK20	IO4	VK20	4
2.0i CAT	85	C 20 NE	R5000001, R1000001, P7000001 >	09/88 > 11/95	K20TXR	5063	D20	1.0	K20TT	IK20	IO4	VK20	4
2.0i CAT	85	C 20 NE	R1000001, R5000001, P7000001 >	09/88 > 11/95	K20TXR	5063	D20	1.0	K20TT	IK20	IO4	VK20	4
2.0i GT	95	20 SEH		09/88 > 11/95	W20EPR-U	3047	D2	0.8	W20TT	IW20	IO6	VW20	4
2.0i Turbo 4x4	150	C 20 LET		06/94 > 11/95	K20R-U	3122	D31	0.8	K20TT	IK20	IO4	VK20	4
2.5 V6	125	C 25 XE		02/93 > 11/95	K20TXR	5063	D20	1.0	K20TT	IK20	IO4	VK20	6
2000 16V 4x4	110	20 XEJ		01/89 > 10/90	Q20PR-U	3007	D12	0.8	Q20TT	IQ20	IO2	VQ20	4
2000/GT 16V	110	20 XEJ		01/89 > 06/94	Q20PR-U	3007	D12	0.8	Q20TT	IQ20	IO2	VQ20	4
2000/GT 16V 4x4 CAT	110	C 20 XE	14104355; 14002935 >	02/90 > 11/95	K20TXR	5063	D20	1.0	K20TT	IK20	IO4	VK20	4
2000/GT 16V CAT	110	C 20 XE	14002935; 14104355 >	02/90 > 11/95	K20TXR	5063	D20	1.0	K20TT	IK20	IO4	VK20	4
VECTRA B (95-03)													
	85	X18XE		09/95 > 12/98	K20TXR	5063	D20	1.0	K20TT	IK20	IO4	VK20	4
	85	X18XE		11/96 > 12/98	K20TXR	5063	D20	1.0	K20TT	IK20	IO4	VK20	4
1.6 GL	60	16 SV		09/95 > 08/96	K20TXR	5063	D20	1.0	K20TT	IK20	IO4	VK20	4
1.6i	55	16 LZ2		10/95 > 04/02	K20TXR	5063	D20	1.0	K20TT	IK20	IO4	VK20	4
1.6i	55	16 LZ2		10/95 > 07/03	K20TXR	5063	D20	1.0	K20TT	IK20	IO4	VK20	4
1.6i	55	16 LZ2		11/96 > 06/00	K20TXR	5063	D20	1.0	K20TT	IK20	IO4	VK20	4
1.6i	55	X 16 SZR		10/95 > 04/02	K20TXR	5063	D20	1.0	K20TT	IK20	IO4	VK20	4
1.6i	55	X 16 SZR		10/95 > 07/03	K20TXR	5063	D20	1.0	K20TT	IK20	IO4	VK20	4
1.6i	55	X 16 SZR		11/96 > 06/00	K20TXR	5063	D20	1.0	K20TT	IK20	IO4	VK20	4
1.6i 16V	74	X 16 XEL; Y 16 XE; Z 16 XE		10/95 > 04/02	K20TXR	5063	D20	1.0	K20TT	IK20	IO4	VK20	4
1.6i 16V	74	X 16 XEL; Y 16 XE; Z 16 XE		10/95 > 07/02	K20TXR	5063	D20	1.0	K20TT	IK20	IO4	VK20	4
1.6i 16V	74	X 16 XEL; Y 16 XE; Z 16 XE		11/96 > 07/02	K20TXR	5063	D20	1.0	K20TT	IK20	IO4	VK20	4
1.8i 16V	85	X 18 XE		10/95 > 09/00	K20TXR	5063	D20	1.0	K20TT	IK20	IO4	VK20	4
1.8i 16V	85	X 18 XE		11/96 > 09/00	K20TXR	5063	D20	1.0	K20TT	IK20	IO4	VK20	4
1.8i 16V	85	X 18 XE1		10/95 > 09/00	K20TXR	5063	D20	1.0	K20TT	IK20	IO4	VK20	4
1.8i 16V	85	X 18 XE1		11/96 > 09/00	K20TXR	5063	D20	1.0	K20TT	IK20	IO4	VK20	4
1.8i 16V	92	Z 18 XE		09/00 > 04/02	K20TXR	5063	D20	1.0	K20TT	IK20	IO4	VK20	4
1.8i 16V	92	Z 18 XE		09/00 > 07/03	K20TXR	5063	D20	1.0	K20TT	IK20	IO4	VK20	4
2.0i	82	20 NEJ		10/95 > 02/02	K20TXR	5063	D20	1.0	K20TT	IK20	IO4	VK20	4
2.0i	82	20 NEJ		10/95 > 04/02	K20TXR	5063	D20	1.0	K20TT	IK20	IO4	VK20	4
2.0i	82	20 NEJ		11/96 > 02/02	K20TXR	5063	D20	1.0	K20TT	IK20	IO4	VK20	4
2.0i	85	C 20 NE		10/95 > 04/02	K20TXR	5063	D20	1.0	K20TT	IK20	IO4	VK20	4
2.0i 16V	100	C 20 SEL; X 20 XEV		10/95 > 09/00	K20TXR	5063	D20	1.0	K20TT	IK20	IO4	VK20	4
2.0i 16V	100	C 20 SEL; X 20 XEV		11/96 > 09/00	K20TXR	5063	D20	1.0	K20TT	IK20	IO4	VK20	4
2.2i 16V	108	Z22SE - E4		09/00 > 03/02	PT16VR13	5068	P16	1.3	TV16TT*	ITV16*	I38	-	4
2.2i 16V	108	Z22SE - E4		09/00 > 04/02	PT16VR13	5068	P16	1.3	TV16TT*	ITV16*	I38	-	4
2.2i 16V	108	Z22SE - E4		09/00 > 07/03	PT16VR13	5068	P16	1.3	TV16TT*	ITV16*	I38	-	4
2.5	144	X 25 XE		10/99 > 06/00	K20TXR	5063	D20	1.0	K20TT	IK20	IO4	VK20	6
2.5i V6	125	X 25 XE		10/95 > 09/00	K20TXR	5063	D20	1.0	K20TT	IK20	IO4	VK20	6
2.5i V6	125	X 25 XE		11/96 > 09/00	K20TXR	5063	D20	1.0	K20TT	IK20	IO4	VK20	6
2.6i V6	125	Y 26 SE		09/00 > 04/02	K20TXR	5063	D20	1.0	K20TT	IK20	IO4	VK20	6
2.6i V6	125	Y 26 SE		09/00 > 07/03	K20TXR	5063	D20	1.0	K20TT	IK20	IO4	VK20	6
i500 2.5	143	X 25 XE		05/98 > 09/00	K20TXR	5063	D20	1.0	K20TT	IK20	IO4	VK20	6
VECTRA C (02-)													
1.6	74	Z16XE(100)		08/05 > 02/09	KJ16CR-L11	3132	D35	1.1	K16TT	IK16L	I57	VK16	4
1.6	77	Z16XEP(105)	> 31999999, 38999999	01/06 >	K20TXR	5063	D20	1.0	K20TT	IK20	IO4	VK20	4
1.6	77	Z16XEP(105)		01/06 > 02/09	KJ16CR-L11	3132	D35	1.1	K16TT	IK16L	I57	VK16	4
1.6 16V	74	Z16XE(100)		06/04 > 09/05	K20TXR	5063	D20	1.0	K20TT	IK20	IO4	VK20	4
1.6 16V	74	Z16XE(100)		10/05 > 02/09	KJ16CR-L11	3132	D35	1.1	K16TT	IK16L	I57	VK16	4
1.6 16V	74	Z16XEP(105)	> 31999999, 38999999	06/04 >	K20TXR	5063	D20	1.0	K20TT	IK20	IO4	VK20	4

(*) Срок службы ограничен по сравнению с оригинальным изделием для указанного применения. Подробную информацию см. стр 8

KW	KW	KW	KW	KW	СТАНДАРТНЫЕ				ВАРИАНТ ЗАМЕНЫ				QTY
					4	4	4	4	4	4	4	4	
ОPEL продолжение													
1.6 16V	74	Z16XEP(105)	41000001, 48000001 >	06/04 > 09/05	KJ16CR-L11	3132	D35	1.1	K16TT	IK16L	I57	VK16	4
1.8	90	Z18XE(122)		10/03 > 02/09	KJ16CR-L11	3132	D35	1.1	K16TT	IK16L	I57	VK16	4
1.8	81	Z18XEL(110)	Flexible fuel	04/02 > 09/05	K20TXR	5063	D20	1.0	K20TT	IK20	I04	VK20	4
1.8	81	Z18XEL(110)		04/02 > 09/05	KJ16CR-L11	3132	D35	1.1	K16TT	IK16L	I57	VK16	4
1.8	103	Z18XER(140)		01/06 > 02/09	KJ16CR-L11	3132	D35	1.1	K16TT	IK16L	I57	VK16	4
1.8 16V	90	Z18GPL	Flexible fuel	04/02 > 01/03	K20TXR	5063	D20	1.0	K20TT	IK20	I04	VK20	4
1.8 16V	90	Z18XE(122)		04/02 > 02/09	KJ16CR-L11	3132	D35	1.1	K16TT	IK16L	I57	VK16	4
1.8 16V	90	Z18XE(122), Z18XE(125) - E2		08/02 > 02/09	KJ16CR-L11	3132	D35	1.1	K16TT	IK16L	I57	VK16	4
1.8 16V	90	Z18XEL(110), Z18GPL		08/02 > 09/05	K20TXR	5063	D20	1.0	K20TT	IK20	I04	VK20	4
2.0 16V Turbo	129	Z20NET(MY6A)		03/03 > 02/09	PK20PR-L11	3142	P15	1.1	-	IK20*	I04	VK20	4
2.0 Turbo	129	Z20NET(MY6A)		10/03 > 02/09	PK20PR-L11	3142	P15	1.1	-	IK20*	I04	VK20	4
2.2 16V	108	Z22SE - E4		04/02 > 09/05	PT16VR13	5068	P16	1.3	TV16TT*	ITV16*	I38	-	4
2.2 16V	108	Z22SE - E4		08/02 > 09/05	PT16VR13	5068	P16	1.3	TV16TT*	ITV16*	I38	-	4
2.2 direct	114	Z22YH(P2CA)		10/03 > 02/09	K20PBR	5060	D105	0.85	K20TT	IK20	I04	VK20	4
2.8 V6 Turbo	169	Z28NEL(230)		08/05 > 09/06	IKH20	5344	I44	1.1	-	IKH20	I44	VKH20	6
2.8 V6 Turbo	184	Z28NET(250)		01/07 > 02/09	IKH20	5344	I44	1.1	-	IKH20	I44	VKH20	6
2.8 V6 Turbo	184	Z28NET(250)		08/06 > 02/09	IKH20	5344	I44	1.1	-	IKH20	I44	VKH20	6
2.8 V6 Turbo	188	Z28NET(255)		08/05 > 02/09	IKH20	5344	I44	1.1	-	IKH20	I44	VKH20	6
2.8 V6 Turbo	188	Z28NET(255)		08/05 > 08/06	IKH20	5344	I44	1.1	-	IKH20	I44	VKH20	6
2.8 V6 Turbo	206	Z28NET(280)		01/07 > 02/09	IKH20	5344	I44	1.1	-	IKH20	I44	VKH20	6
2.8 V6 Turbo	206	Z28NET(280)		08/06 > 02/09	IKH20	5344	I44	1.1	-	IKH20	I44	VKH20	6
3.2 V6	155	Z32SE(210)		08/02 > 09/05	K20TXR	5063	D20	1.0	K20TT	IK20	I04	VK20	6
3.2 V6	155	Z32SE(210)		10/03 > 09/05	K20TXR	5063	D20	1.0	K20TT	IK20	I04	VK20	6
VIVARO (01-)													
2.0 16V	88	F4R.7.20		08/01 > 07/06	PK20PR-P8	3245	P27	0.8	-	IK20	I04	VK20Y	4
2.0 ECOTEC	86	F4R.820		08/06 >	K20TXR	5063	D20	1.0	K20TT	IK20	I04	VK20	4
VIVARO (06-)													
2.0 16V	88	F4R.7.20	OEM Optional	08/06 >	PK20PR-P8	3245	P27	0.8	-	IK20	I04	VK20Y	4
ZAFIRA (99-05)													
1.6	76	Z 16 XEP		10/03 > 06/05	K20TXR	5063	D20	1.0	K20TT	IK20	I04	VK20	4
1.6 16V	74	X16XEL		04/99 > 06/05	KJ20CR-L11	3169	D106	1.1	K20TT	IK20L	I58	VK20	4
1.6 16V	74	Z 16 XE		04/99 > 06/05	K20TXR	5063	D20	1.0	K20TT	IK20	I04	VK20	4
1.6 CNG	71	Z16YNG(96)	Flexible fuel	09/01 > 06/05	PK20PR-P8	3245	P27	0.8	-	IK20	I04	VK20Y	4
1.8	81	Z 18 XEL		02/03 > 06/05	K20TXR	5063	D20	1.0	K20TT	IK20	I04	VK20	4
1.8 16V	85	X 18 XE1		04/99 > 09/00	K20TXR	5063	D20	1.0	K20TT	IK20	I04	VK20	4
1.8 16V	92	Z 18 XE		09/00 > 06/05	K20TXR	5063	D20	1.0	K20TT	IK20	I04	VK20	4
2.0 OPC	147	Z 20 LER; Z 20 LET		11/02 > 06/05	PT16VR13	5068	P16	1.3	TV16TT*	ITV16*	I38	-	4
2.0 OPC	141	Z 20 LET		09/01 > 06/05	PT16VR13	5068	P16	1.3	TV16TT*	ITV16*	I38	-	4
2.2 16V	108	Z 22 SE		09/00 > 06/05	PT16VR13	5068	P16	1.3	TV16TT*	ITV16*	I38	-	4
ZAFIRA (05-)													
1.6	77	Z16XEP(105)		07/05 > 07/08	KJ16CR-L11	3132	D35	1.1	K16TT	IK16L	I57	VK16	4
1.6	85	Z16XER(115)		01/08 >	KJ16CR-L11	3132	D35	1.1	K16TT	IK16L	I57	VK16	4
1.6 CNG	69	Z 16 YNG		07/05 >	PK20PR-P8	3245	P27	0.8	-	IK20	I04	VK20Y	4
1.6 CNG	69	Z16YNG(94) - E4	Flexible fuel	07/08 >	PK20PR-P8	3245	P27	0.8	-	IK20	I04	VK20Y	4
1.8	103	Z18XER(140)		07/05 >	KJ16CR-L11	3132	D35	1.1	K16TT	IK16L	I57	VK16	4
2.0	177	Z20LEH(240)		01/06 > 07/08	PK20PR-L11	3142	P15	1.1	-	IK20*	I04	VK20	4
2.0	147	Z20LER(200)		07/05 >	KJ16CR-L11	3132	D35	1.1	K16TT	IK16L	I57	VK16	4
2.2	110	Z22YH(150)		07/08 >	K20PBR	5060	D105	0.85	K20TT	IK20	I04	VK20	4
2.2	110	Z22YH(P35A)		07/05 > 07/08	KJ16CR-L11	3132	D35	1.1	K16TT	IK16L	I57	VK16	4
ZAFIRA (11-)													
1.6 CNG	110	A 16 XNT		10/11 >	VK16	5603	V03	1.1	-	IK16*	I03	VK16	4
1.8	85	A 18 XEL		10/11 >	KJ20CR-L11	3169	D106	1.1	K20TT	IK20L	I58	VK20	4
1.8	88	A 18 XEL		10/11 >	KJ16CR-L11	3132	D35	1.1	K16TT	IK16L	I57	VK16	4
1.8	103	A 18 XER		10/11 >	KJ16CR-L11	3132	D35	1.1	K16TT	IK16L	I57	VK16	4
PANTHER													
KALLISTA													
1.6	71			01/82 > 12/92	K20PR-U	3145	D22	0.8	K20TT	IK20	I04	VK20	4
PERODUA													
KENARI													
1.0	41	EJ-DE		10/00 >	K16TNR-S9	3329	-	0.9	K16TT	IK16	I03	VK16	3
MYVI													
1.3	63	K3-VE		01/06 > 06/11	K20R-U11	3139	D33	1.1	K20TT	IK20	I04	VK20	4
PEUGEOT													
104													
0.9	34	XV3		07/74 > 10/79	T20EPR-U	5032	D7	0.8	T20TT	IT20	I26	VT20	4
0.9	33	XV3, XV5		07/75 > 10/83	T20EPR-U	5032	D7	0.8	T20TT	IT20	I26	VT20	4

(*) Срок службы ограничен по сравнению с оригинальным изделием для указанного применения. Подробную информацию см. стр 8

KW	KW	KW	KW	KW	СТАНДАРТНЫЕ				ВАРИАНТ ЗАМЕНЫ				QTY
					4	4	4	4	4	4	4	4	
PEUGEOT продолжение													
0.9	33	XV5		10/79 > 10/83	T20EPR-U	5032	D7	0.8	T20TT	IT20	I26	VT20	4
1.0	32	XV8		09/83 > 06/88	T20EPR-U	5032	D7	0.8	T20TT	IT20	I26	VT20	4
1.1	42	109 (XW3)		07/76 > 08/82	T20EP-U	5031	D5	0.8	T20TT	IT20	I26	VT20	4
1.1	42	109 (XW3)		08/79 > 06/83	T20EP-U	5031	D5	0.8	T20TT	IT20	I26	VT20	4
1.1	37	109F (XW7)		08/79 > 06/88	T20EP-U	5031	D5	0.8	T20TT	IT20	I26	VT20	4
1.1	37	109F (XW7)		08/80 > 06/88	T20EP-U	5031	D5	0.8	T20TT	IT20	I26	VT20	4
1.1	48	XW3S		09/73 > 09/79	T22EP-U	5040	D163	0.8	-	IT22	I27	-	4
1.1	48	XW3S		09/78 > 09/79	T22EP-U	5040	D163	0.8	-	IT22	I27	-	4
1.1	49	XW3S		08/75 > 06/80	T20EPR-U	5032	D7	0.8	T20TT	IT20	I26	VT20	4
1.2	42	129 (XZ5)		08/79 > 06/83	T20EP-U	5031	D5	0.8	T20TT	IT20	I26	VT20	4
1.4	53	150 (XY6B)		08/79 > 06/83	T20EP-U	5031	D5	0.8	T20TT	IT20	I26	VT20	4
1.4	53	150 (XY6B)		08/79 > 06/84	T20EP-U	5031	D5	0.8	T20TT	IT20	I26	VT20	4
106 (91-96)													
1.0	33	CDY (TU9M)		09/91 > 04/96	Q16PR-U	3137	D42	0.8	Q16TT	IQ16	I01	VQ16	4
1.0	37	CDZ (TU9M)		06/95 > 04/96	Q16PR-U	3137	D42	0.8	Q16TT	IQ16	I01	VQ16	4
1.1	44	HDZ (TU1M)		07/95 > 04/96	K20TXR	5063	D20	1.0	K20TT	IK20	I04	VK20	4
1.3	72	TU2J2		10/93 > 04/96	K22PBR-S	5062	D164	0.85	-	IK22	I10	VK22	4
1.4	55	KDY (TU3M)		03/95 > 04/96	K20TXR	5063	D20	1.0	K20TT	IK20	I04	VK20	4
1.4	69	KFZ (TU3J2/Z)		09/91 > 04/96	IK22	5310	I10	0.8	-	IK22	I10	VK22	4
1.4	51	TU3(K3A) - K TR		08/91 > 03/96	K20PR-U	3145	D22	0.8	K20TT	IK20	I04	VK20	4
1.6	76	NFY (TU5J2)		01/94 > 04/96	IK20	5304	I04	1.1	-	IK20	I04	VK20	4
1.6	65	NFZ (TU5JP)		07/95 > 04/96	K20TXR	5063	D20	1.0	K20TT	IK20	I04	VK20	4
106 (96-)													
1.0i	33	CDY (TU9M)		05/96 >	K20TXR	5063	D20	1.0	K20TT	IK20	I04	VK20	4
1.0i	37	CDZ (TU9M)		01/97 > 03/01	K20TXR	5063	D20	1.0	K20TT	IK20	I04	VK20	4
1.1i	40	HDY (TU1M)		03/98 > 03/01	K20TXR	5063	D20	1.0	K20TT	IK20	I04	VK20	4
1.1i	44	HDZ (TU1M)		05/96 >	K20TXR	5063	D20	1.0	K20TT	IK20	I04	VK20	4
1.4i	55	KFX (TU3JP)		05/96 > 07/04	K20TXR	5063	D20	1.0	K20TT	IK20	I04	VK20	4
1.6i	74	NFY (TU5J2)		05/96 >	K20PBR	5060	D105	0.85	K20TT	IK20	I04	VK20	4
1.6i	65	NFZ (TU5JP)		05/96 >	K20TXR	5063	D20	1.0	K20TT	IK20	I04	VK20	4
1.6 S16	87	NFX (TU5J4)		05/96 >	K20PR-U	3145	D22	0.8	K20TT	IK20	I04	VK20	4
107													
1.0	50	1KR (384 F)		06/05 >	K16HR-U11	3482	-	1.1	KH16TT	IKH16	I43	VKH16	3
205 (83-98)													
1.0	33	108C (XV8)		02/83 > 10/87	T20EP-U	5031	D5	0.8	T20TT	IT20	I26	VT20	4
1.0	33	TU9		10/87 > 09/98	Q20P-U	3125	D17	0.8	Q20TT	IQ20	I02	VQ20	4
1.1	37	109F (XW7)		02/83 > 10/87	T20EP-U	5031	D5	0.8	T20TT	IT20	I26	VT20	4
1.1	36	109N (XW7)		10/87 > 10/90	Q16P-U11	3254	D96	1.1	Q16TT	IQ16	I01	VQ16	4
1.1	36	109N (XW7)		02/83 > 10/87	T20EP-U	5031	D5	0.8	T20TT	IT20	I26	VT20	4
1.1	40	H1B (TU1)		10/87 > 10/90	Q20PR-U	3007	D12	0.8	Q20TT	IQ20	I02	VQ20	4
1.1	44	HDZ (TU1M)		07/89 > 05/97	IK16	5303	I03	1.1	-	IK16	I03	VK16	4
1.1 CJ	44	HDZ (TU1M)		10/89 > 12/94	Q16PR-U	3137	D42	0.8	Q16TT	IQ16	I01	VQ16	4
1.1 XA	40	E1		07/87 > 10/88	Q20PR-U	3007	D12	0.8	Q20TT	IQ20	I02	VQ20	4
1.2	47	F1		01/87 > 12/90	Q20P-U	3125	D17	0.8	Q20TT	IQ20	I02	VQ20	4
1.3	47	G1A		02/84 > 10/87	Q20P-U	3125	D17	0.8	Q20TT	IQ20	I02	VQ20	4
1.3	47	G1A		08/90 > 07/92	Q20P-U	3125	D17	0.8	Q20TT	IQ20	I02	VQ20	4
1.3 Rallye	74	TU24		10/87 > 10/90	K22PBR-S	5062	D164	0.85	-	IK22	I10	VK22	4
1.4	53	150 (XY6B)		02/83 > 10/87	T22EP-U	5040	D163	0.8	-	IT22	I27	-	4
1.4	58	150B (XY8)		07/88 > 05/89	IK20	5304	I04	1.1	-	IK20	I04	VK20	4
1.4	44	150G (XY7)		02/83 > 10/87	T20EP-U	5031	D5	0.8	T20TT	IT20	I26	VT20	4
1.4	44	150G (XY7)		10/87 > 05/89	T20EP-U	5031	D5	0.8	T20TT	IT20	I26	VT20	4
1.4	58	150H (XY8)		10/85 > 10/87	T22EP-U	5040	D163	0.8	-	IT22	I27	-	4
1.4	49	K1D (TU3A)		10/87 > 10/90	Q16P-U11	3254	D96	1.1	Q16TT	IQ16	I01	VQ16	4
1.4	62	K2B (TU3S)		06/87 > 12/89	IK20	5304	I04	1.1	-	IK20	I04	VK20	4
1.4	55	KFX (TU3JP)		07/88 > 05/97	IK20	5304	I04	1.1	-	IK20	I04	VK20	4
1.4	55	TU32		08/90 > 05/97	K20TXR	5063	D20	1.0	K20TT	IK20	I04	VK20	4
1.4	62	TU3S(K2B) - K		08/87 > 07/88	K20PR-U	3145	D22	0.8	K20TT	IK20	I04	VK20	4
1.4	53	XY6B(150Y)		01/87 > 07/88	T20EPR-U	5032	D7	0.8	T20TT	IT20	I26	VT20	4
1.4	63	Y2/K		06/87 > 07/87	K20PR-U	3145	D22	0.8	K20TT	IK20	I04	VK20	4
1.4 CAT	44	KAY (TU3CP)		08/87 > 07/90	Q20PR-U	3007	D12	0.8	Q20TT	IQ20	I02	VQ20	4
1.4 CJ	44	150G (XY7)		03/88 > 05/89	T20EP-U	5031	D5	0.8	T20TT	IT20	I26	VT20	4
1.4 CJ	49	K1D (TU3A)		03/89 > 12/94	Q20PR-U	3007	D12	0.8	Q20TT	IQ20	I02	VQ20	4
1.4 CJ	55	KDY (TU3M)		07/92 > 12/94	Q16PR-U	3137	D42	0.8	Q16TT	IQ16	I01	VQ16	4
1.4 CJ CAT	44	KAY (TU3CP)		01/89 > 09/93	Q16P-U11	3254	D96	1.1	Q16TT	IQ16	I01	VQ16	4
1.4 CT	58	150B (XY8)		04/86 > 07/87	T22EP-U	5040	D163	0.8	-	IT22	I27	-	4
1.5	63	Y2/K		02/84 > 10/87	K20PR-U	3145	D22	0.8	K20TT	IK20	I04	VK20	4
1.6	66	171 (XU5S)		08/90 > 07/92	Q20PR-U	3007	D12	0.8	Q20TT	IQ20	I02	VQ20	4
1.6	55	B1A (XU51C)		08/86 > 10/87	T20EP-U	5031	D5	0.8	T20TT	IT20	I26	VT20	4

(*) Срок службы ограничен по сравнению с оригинальным изделием для указанного применения. Подробную информацию см. стр 8

KW	KW	KW	KW	KW	СТАНДАРТНЫЕ				ВАРИАНТ ЗАМЕНЫ				QTY
					4	4	4	4	4	4	4	4	
PEUGEOT продолжение													
1.6	53	B1E (XU51C)		03/87 > 10/87	Q20P-U	3125	D17	0.8	Q20TT	IQ20	IO2	VQ20	4
1.6	53	B1E (XU51C)		10/87 > 09/98	T22EP-U	5040	D163	0.8	-	IT22	I27	-	4
1.6	55	BAZ (XU5CP)		10/87 > 09/98	Q20P-U	3125	D17	0.8	Q20TT	IQ20	IO2	VQ20	4
1.6	55	BAZ (XU5CP)		08/86 > 10/87	T22EP-U	5040	D163	0.8	-	IT22	I27	-	4
1.6	85	XU5JA(B6D) - K		08/87 > 07/92	K20PR-U	3145	D22	0.8	K20TT	IK20	IO4	VK20	4
1.6 Aut.	58			10/87 > 12/90	Q20P-U	3125	D17	0.8	Q20TT	IQ20	IO2	VQ20	4
1.6 Aut.	65	BDY (XU5M2Z)		05/90 > 09/98	Q20PR-U	3007	D12	0.8	Q20TT	IQ20	IO2	VQ20	4
1.6 CJ	65	BDY (XU5M3Z)		08/92 > 12/94	Q16PR-U	3137	D42	0.8	Q16TT	IQ16	IO1	VQ16	4
1.6 CTI	76	180Z (XU5J)		04/86 > 07/87	T22EP-U	5040	D163	0.8	-	IT22	I27	-	4
1.6 GTI	85			10/87 > 12/89	Q20PR-U	3007	D12	0.8	Q20TT	IQ20	IO2	VQ20	4
1.6 GTI	76	180A (XU5J)		12/84 > 10/87	T22EP-U	5040	D163	0.8	-	IT22	I27	-	4
1.6 GTI	76	180Z (XU5J)		10/87 > 12/89	Q22P-U	3255	-	0.8	-	IQ22	I13	VQ22	4
1.6 GTX	69	J2		01/87 > 10/91	K20PR-U	3145	D22	0.8	K20TT	IK20	IO4	VK20	4
1.8 Rally	147	XU8T		07/84 > 02/86	T20EPR-U	5032	D7	0.8	T20TT	IT20	I26	VT20	4
1.9 CTI	75	DFZ (XU9J1)		11/89 > 12/94	Q16PR-U	3137	D42	0.8	Q16TT	IQ16	IO1	VQ16	4
1.9 CTi	74	XU9J1(DFZ) - Z		08/87 > 07/90	K20PR-U	3145	D22	0.8	K20TT	IK20	IO4	VK20	4
1.9 CTi	92	XU9JA(D6B), XU9JAZ(DKZ)		08/90 > 07/92	K20PR-U	3145	D22	0.8	K20TT	IK20	IO4	VK20	4
1.9 GTI	94	D6B (XU9JA (G-KAT))		10/87 > 12/92	Q20P-U	3125	D17	0.8	Q20TT	IQ20	IO2	VQ20	4
1.9 GTI	94	D6B(XU9JA(ohne KAT))		10/86 > 10/87	IK22	5310	I10	0.8	-	IK22	I10	VK22	4
1.9 GTI	88	DKZ (XU9JAZ)		10/87 > 07/90	IK20	5304	IO4	1.1	-	IK20	IO4	VK20	4
206 (98-)													
	80	TU5JP4G	LPG / GPL	07/02 > 02/07	VKH20	5618	V18	1.1	-	IKH20*	I44	VKH20	4
1.1	40			08/98 > 07/00	K20PR-U	3145	D22	0.8	K20TT	IK20	IO4	VK20	4
1.1	44	HFX (TU1JP)		07/02 >	K20PR-U	3145	D22	0.8	K20TT	IK20	IO4	VK20	4
1.1 i	44	HFZ (TU1JP)		09/98 >	K20PR-U	3145	D22	0.8	K20TT	IK20	IO4	VK20	4
1.4	55	TU3A(KFW) - L5		03/07 > 01/10	K20PR-U	3145	D22	0.8	K20TT	IK20	IO4	VK20	4
1.4	55	TU3A(KFW) - L5, TU3JP(KFW) - IFL5, TU3JP(KFW) - L4		07/02 > 02/09	K20PR-U	3145	D22	0.8	K20TT	IK20	IO4	VK20	4
1.4 16V	65	KFU (ET3J4)		10/03 > 02/07	XE20HR-U9	3427	D167	0.9	-	-	-	VFXEH20	4
1.4 i	55	KFX (TU3JP)		09/98 >	K20PR-U	3145	D22	0.8	K20TT	IK20	IO4	VK20	4
1.6 16V	80	NFU (TU5JP4)		03/07 >	K20HR-U11	3381	D118	1.1	KH20TT	IKH20	I44	VKH20	4
1.6 16V	80	NFU (TU5JP4)		07/02 >	K20HR-U11	3381	D118	1.1	KH20TT	IKH20	I44	VKH20	4
1.6 16V	80	NFU (TU5JP4)		09/00 >	K20HR-U11	3381	D118	1.1	KH20TT	IKH20	I44	VKH20	4
1.6 Flex	81	NFU (TU5JP4)		05/05 > 07/08	K20HR-U11	3381	D118	1.1	KH20TT	IKH20	I44	VKH20	4
1.6 i	65	NFZ (TU5JP)		09/98 > 12/00	K20TXR	5063	D20	1.0	K20TT	IK20	IO4	VK20	4
2.0 16V	100	RFN (EW10J4)		07/02 > 02/07	K16HPR-U11	6076	D166	1.1	KH16TT	IKH16	I43	VKH16	4
2.0 RC	130	RFK (EW10J4S)		07/03 >	K20HR-U11	3381	D118	1.1	KH20TT	IKH20	I44	VKH20	4
2.0 S16	100	RFN (EW10J4)		09/00 > 02/07	K16HPR-U11	6076	D166	1.1	KH16TT	IKH16	I43	VKH16	4
2.0 S16	100	RFN (EW10J4)		10/00 > 02/07	K16HPR-U11	6076	D166	1.1	KH16TT	IKH16	I43	VKH16	4
2.0 S16	99	RFR (DEW10J4)		04/99 > 10/00	K16HPR-U11	6076	D166	1.1	KH16TT	IKH16	I43	VKH16	4
206+ (09-)													
1.1	44	TU1A(HFX) - L5, TU1AE5(HFV-60) - E5		01/09 >	K20PR-U	3145	D22	0.8	K20TT	IK20	IO4	VK20	4
1.4 i	55	TU3A(KFV) - L5		01/09 >	K20PR-U	3145	D22	0.8	K20TT	IK20	IO4	VK20	4
1.4 i	54	TU3AE5(KFT-75) - E5		09/10 >	K20PR-U	3145	D22	0.8	K20TT	IK20	IO4	VK20	4
207													
1.4	53	TU3A(KFV) - L5, TU3AE5(KFT-75) - E5		02/06 >	K20PR-U	3145	D22	0.8	K20TT	IK20	IO4	VK20	4
1.4	54	TU3A(KFV) - L5, TU3AE5(KFT-75) - E5		06/07 >	K20PR-U	3145	D22	0.8	K20TT	IK20	IO4	VK20	4
1.4 16V	70	EP3(8FS), EP3C(8FP-95) - E5, EP3C(8FR-95) - E5		06/07 >	VXUH22	5611	V11	0.9	-	IXUH22*	I53	VXUH22	4
1.4 16V	65	ET3J4(KFU) - L5		02/06 >	XE20HR-U9	3427	D167	0.9	-	-	-	VFXEH20	4
1.6 16V	88	EP6(5FW-120), EP6C(5FS-120) - E5		02/07 >	VXUH22	5611	V11	0.9	-	IXUH22*	I53	VXUH22	4
1.6 16V	88	EP6(5FW-120), EP6C(5FS-120) - E5		06/07 >	VXUH22	5611	V11	0.9	-	IXUH22*	I53	VXUH22	4
1.6 16V	80	TU5JP4(NFU) - L5		02/06 > 06/07	K20HR-U11	3381	D118	1.1	KH20TT	IKH20	I44	VKH20	4
1.6 16V RC	128	EP6DTS(5FY-175) - E4		02/07 >	VXUH22	5611	V11	0.9	-	IXUH22*	I53	VXUH22	4
1.6 16V Turbo	115	EP6DT(5FR-156) - E5		10/09 >	VXUH22	5611	V11	0.9	-	IXUH22*	I53	VXUH22	4
1.6 16V Turbo	110	EP6DT(5FX-150)		02/06 >	VXUH22	5611	V11	0.9	-	IXUH22*	I53	VXUH22	4
1.6 16V Turbo	110	EP6DT(5FX-150)		02/07 >	VXUH22	5611	V11	0.9	-	IXUH22*	I53	VXUH22	4
1.6 16V VTi	88	EP6(5FW-120), EP6C(5FS-120) - E5		02/07 >	VXUH22	5611	V11	0.9	-	IXUH22*	I53	VXUH22	4

KW	KW	KW	KW	KW	KW	СТАНДАРТНЫЕ				ВАРИАНТ ЗАМЕНЫ				QTY
						4	4	4	4	4	4	4	4	
PEUGEOT продолжение														
305 (77-82)														
1.3	44	XL5		08/80 > 09/82	T20EPR-U	5032	D7	0.8	T20TT	IT20	I26	VT20	4	
1.3	44	XL5		11/77 > 09/82	T20EPR-U	5032	D7	0.8	T20TT	IT20	I26	VT20	4	
1.3	48	XL5		11/77 > 09/82	T20EP-U	5031	D5	0.8	T20TT	IT20	I26	VT20	4	
1.5	65	117 (XR5S)		05/80 > 09/82	T20EP-U	5031	D5	0.8	T20TT	IT20	I26	VT20	4	
1.5	54	142 (XR5)		08/80 > 09/82	T20EP-U	5031	D5	0.8	T20TT	IT20	I26	VT20	4	
1.5	54	142 (XR5)		11/79 > 09/82	T20EP-U	5031	D5	0.8	T20TT	IT20	I26	VT20	4	
305 (82-88)														
1.1	43	XK5		11/82 > 12/88	T20EP-U	5031	D5	0.8	T20TT	IT20	I26	VT20	4	
1.3	44	XL5		10/82 > 08/85	T20EPR-U	5032	D7	0.8	T20TT	IT20	I26	VT20	4	
1.3	44	XL5		10/82 > 08/86	T20EPR-U	5032	D7	0.8	T20TT	IT20	I26	VT20	4	
1.5	54	142 (XR5)		10/82 > 08/85	T20EP-U	5031	D5	0.8	T20TT	IT20	I26	VT20	4	
1.5	54	142 (XR5)		10/82 > 08/86	T20EP-U	5031	D5	0.8	T20TT	IT20	I26	VT20	4	
1.5	50	142 (XR5A)		09/85 > 10/86	T20EP-U	5031	D5	0.8	T20TT	IT20	I26	VT20	4	
1.6	66	171 (XU5S)		07/84 > 08/87	T22EP-U	5040	D163	0.8	-	IT22	I27	-	4	
1.6	66	171 (XU5S)		07/84 > 12/87	T22EP-U	5040	D163	0.8	-	IT22	I27	-	4	
1.6	69	171 (XU5S)		10/82 > 06/88	T22EP-U	5040	D163	0.8	-	IT22	I27	-	4	
1.6	71	171 (XU5S)		09/83 > 06/84	T22EP-U	5040	D163	0.8	-	IT22	I27	-	4	
1.6	55	B1A (XU51C)		07/87 > 07/88	Q20PR-U	3007	D12	0.8	Q20TT	IQ20	I02	VQ20	4	
1.6	55	B1A (XU51C)		07/87 > 12/88	Q20PR-U	3007	D12	0.8	Q20TT	IQ20	I02	VQ20	4	
1.6	54	BAZ (XU5CP)		11/86 > 12/88	Q20PR-U	3007	D12	0.8	Q20TT	IQ20	I02	VQ20	4	
1.9	72	DFZ (XU9J1)		11/86 > 12/88	Q20PR-U	3007	D12	0.8	Q20TT	IQ20	I02	VQ20	4	
1.9	72	DFZ (XU9J1)		11/86 > 07/87	T20EP-U	5031	D5	0.8	T20TT	IT20	I26	VT20	4	
1.9	75	XU9S		09/84 > 10/87	T20EPR-U	5032	D7	0.8	T20TT	IT20	I26	VT20	4	
1.9	75	XU9S		10/82 > 08/85	T20EPR-U	5032	D7	0.8	T20TT	IT20	I26	VT20	4	
306														
1.1	44	HDZ (TU1M)		07/95 > 05/01	K20TXR	5063	D20	1.0	K20TT	IK20	I04	VK20	4	
1.1	44	HDZ (TU1M)		06/94 > 06/95	Q16PR-U	3137	D42	0.8	Q16TT	IQ16	I01	VQ16	4	
1.4	55	KFX (TU3JP)		03/97 > 04/02	K20TXR	5063	D20	1.0	K20TT	IK20	I04	VK20	4	
1.4	55	KFX (TU3JP)		07/95 > 05/01	K20TXR	5063	D20	1.0	K20TT	IK20	I04	VK20	4	
1.4	48	TU3(K3A) - K TR		08/94 > 10/94	K20PR-U	3145	D22	0.8	K20TT	IK20	I04	VK20	4	
1.4 SL	55	KFX (TU3JP)		07/95 > 05/01	K20TXR	5063	D20	1.0	K20TT	IK20	I04	VK20	4	
1.6	72	NFT		10/00 > 04/02	K20PR-U	3145	D22	0.8	K20TT	IK20	I04	VK20	4	
1.6	72	NFT		10/00 > 05/01	K20PR-U	3145	D22	0.8	K20TT	IK20	I04	VK20	4	
1.6	72	NFT		10/00 > 04/02	K20TXR	5063	D20	1.0	K20TT	IK20	I04	VK20	4	
1.6	65	NFZ (TU5JP)		03/97 > 10/00	K20TXR	5063	D20	1.0	K20TT	IK20	I04	VK20	4	
1.6	65	NFZ (TU5JP)		04/96 > 10/00	K20TXR	5063	D20	1.0	K20TT	IK20	I04	VK20	4	
1.6	65	NFZ (TU5JP)		05/93 > 10/00	K20TXR	5063	D20	1.0	K20TT	IK20	I04	VK20	4	
1.6	72	TU5JP(NFT) - L4		10/00 > 05/01	K20PR-U	3145	D22	0.8	K20TT	IK20	I04	VK20	4	
1.6	66	TU5JP(NFZ) - L3		07/00 > 05/01	K20PR-U	3145	D22	0.8	K20TT	IK20	I04	VK20	4	
1.6 SR	65	NFZ (TU5JP)		07/95 > 10/00	IK20	5304	I04	1.1	-	IK20	I04	VK20	4	
1.8	74	LFZ (XU7JP)		03/97 > 04/02	K20TXR	5063	D20	1.0	K20TT	IK20	I04	VK20	4	
1.8	74	LFZ (XU7JP)		07/95 > 04/02	K20TXR	5063	D20	1.0	K20TT	IK20	I04	VK20	4	
1.8	74	LFZ (XU7JP)		05/93 > 06/95	Q20PR-U	3007	D12	0.8	Q20TT	IQ20	I02	VQ20	4	
1.8 16V	81	LFY (XU7JP4)		03/97 > 04/02	K20TXR	5063	D20	1.0	K20TT	IK20	I04	VK20	4	
1.8 16V	81	LFY (XU7JP4)		03/97 > 05/01	K20TXR	5063	D20	1.0	K20TT	IK20	I04	VK20	4	
1.8 16V	81	LFY (XU7JP4)		07/00 > 04/02	K20TXR	5063	D20	1.0	K20TT	IK20	I04	VK20	4	
1.8 ST	74	LFZ (XU7JP)		06/94 > 06/95	Q20PR-U	3007	D12	0.8	Q20TT	IQ20	I02	VQ20	4	
2.0	97	RFV (XU10J4R)		03/97 > 04/02	K20TXR	5063	D20	1.0	K20TT	IK20	I04	VK20	4	
2.0	97	RFV (XU10J4R)		03/97 > 05/01	K20TXR	5063	D20	1.0	K20TT	IK20	I04	VK20	4	
2.0	89	RFX (XU10J2)		01/00 > 04/02	K20TXR	5063	D20	1.0	K20TT	IK20	I04	VK20	4	
2.0 16V	97	RFV (XU10J4R)		03/97 > 04/02	K20TXR	5063	D20	1.0	K20TT	IK20	I04	VK20	4	
2.0 16V	97	RFV (XU10J4R)		03/97 > 05/01	K20TXR	5063	D20	1.0	K20TT	IK20	I04	VK20	4	
2.0 S16	120	RFS (XU10J4RS)		03/96 > 05/01	K20TNR	3304	D112	1.0	K20TT	IK20	I04	VK20	4	
2.0 S16	110	RFT (XU10J4)		06/94 > 04/97	Q22PR-U	3010	D23	0.8	-	IQ22	I13	VQ22	4	
2.0 S16	112	RFY (XU10J4Z)		05/93 > 05/01	Q22PR-U	3010	D23	0.8	-	IQ22	I13	VQ22	4	
2.0 ST	89	RFX (XU10J2)		07/94 > 05/01	K20TXR	5063	D20	1.0	K20TT	IK20	I04	VK20	4	
2.0 XSi	89	RFX (XU10J2)		05/93 > 05/01	K20TXR	5063	D20	1.0	K20TT	IK20	I04	VK20	4	
307														
1.4	55	TU3JP(K6D) - K, TU3JP(KFW) - L4		09/01 > 06/05	K20PR-U	3145	D22	0.8	K20TT	IK20	I04	VK20	4	
1.4	55	TU3JP(KFW) - L4		04/02 > 09/03	K20PR-U	3145	D22	0.8	K20TT	IK20	I04	VK20	4	
1.4 16V	65	ET3J4(KFU) - L4		11/03 > 01/08	XE20HR-U9	3427	D167	0.9	-	-	-	VFXEH20	4	
1.4 16V	65	ET3J4(KFU) - L4		11/03 > 11/07	XE20HR-U9	3427	D167	0.9	-	-	-	VFXEH20	4	
1.6 16V	80	TU5JP4(N6A) - K, TU5JP4(NFU) - L4, TU5JP4(NFU) - L5		08/00 > 11/07	K20HR-U11	3381	D118	1.1	KH20TT	IKH20	I44	VKH20	4	

(*) Срок службы ограничен по сравнению с оригинальным изделием для указанного применения. Подробную информацию см. стр 8

KW	KW	KW	KW	KW	СТАНДАРТНЫЕ				ВАРИАНТ ЗАМЕНЫ				QTY
					4	4	4	4	4	4	4	4	
PEUGEOT продолжение													
1.6 16V	80	TU5JP4(NFU) - IFL5, TU5JP4(NFU) - L4, TU5JP4(NFU) - L5		03/02 > 06/08	K20HR-U11	3381	D118	1.1	KH20TT	IKH20	I44	VKH20	4
1.6 16V	80	TU5JP4(NFU) - IFL5, TU5JP4(NFU) - L4, TU5JP4(NFU) - L5		03/02 > 11/07	K20HR-U11	3381	D118	1.1	KH20TT	IKH20	I44	VKH20	4
1.6 16V	80	TU5JP4(NFU) - L4, TU5JP4(NFU) - L5		03/05 > 03/09	K20HR-U11	3381	D118	1.1	KH20TT	IKH20	I44	VKH20	4
2.0	100	EW10J4(RFN) - L4		03/02 > 06/05	K16HPR-U11	6076	D166	1.1	KH16TT	IKH16	I43	VKH16	4
2.0 16V	103	EW10A(RFJ) - L5		03/05 > 03/09	K16HPR-U11	6076	D166	1.1	KH16TT	IKH16	I43	VKH16	4
2.0 16V	103	EW10A(RFJ) - L5		03/05 > 06/08	K16HPR-U11	6076	D166	1.1	KH16TT	IKH16	I43	VKH16	4
2.0 16V	103	EW10A(RFJ) - L5		03/05 > 11/07	K16HPR-U11	6076	D166	1.1	KH16TT	IKH16	I43	VKH16	4
2.0 16V	103	EW10A(RFJ) - L5		03/05 > 05/05	K20HR-U11	3381	D118	1.1	KH20TT	IKH20	I44	VKH20	4
2.0 16V	100	EW10J4(RFN) - L4		03/02 > 06/05	K16HPR-U11	6076	D166	1.1	KH16TT	IKH16	I43	VKH16	4
2.0 16V	100	EW10J4(RFN) - L4		08/00 > 06/05	K16HPR-U11	6076	D166	1.1	KH16TT	IKH16	I43	VKH16	4
2.0 16V	100	EW10J4(RFN) - L4		10/03 > 03/05	K16HPR-U11	6076	D166	1.1	KH16TT	IKH16	I43	VKH16	4
2.0 16V	130	EW10J4S(RFK) - L4		06/05 > 11/07	K20HR-U11	3381	D118	1.1	KH20TT	IKH20	I44	VKH20	4
2.0 16V	130	EW10J4S(RFK) - L4		10/03 > 03/09	K20HR-U11	3381	D118	1.1	KH20TT	IKH20	I44	VKH20	4
308													
1.4 16V	70	EP3(8FS)		09/07 >	VXUH22	5611	V11	0.9	-	IXUH22*	I53	VXUH22	4
1.4 16V	72	EP3C(8FR-98) - E5		12/09 >	VXUH22	5611	V11	0.9	-	IXUH22*	I53	VXUH22	4
1.6 16V	88	EP6(5FV-120), EP6C(5FS-120) - E5		09/07 >	VXUH22	5611	V11	0.9	-	IXUH22*	I53	VXUH22	4
1.6 16V	88	EP6C(5FS-120) - E5		06/09 >	VXUH22	5611	V11	0.9	-	IXUH22*	I53	VXUH22	4
1.6 16V	115	EP6CDT(5FV-156) - E5		06/09 >	VXUH22	5611	V11	0.9	-	IXUH22*	I53	VXUH22	4
1.6 16V	115	EP6CDT(5FV-156) - E5		10/09 >	VXUH22	5611	V11	0.9	-	IXUH22*	I53	VXUH22	4
1.6 16V	103	EP6DT(5FT-140)		06/09 >	VXUH22	5611	V11	0.9	-	IXUH22*	I53	VXUH22	4
1.6 16V	103	EP6DT(5FT-140)		09/07 >	VXUH22	5611	V11	0.9	-	IXUH22*	I53	VXUH22	4
1.6 16V	110	EP6DT(5FX-150)		06/09 >	VXUH22	5611	V11	0.9	-	IXUH22*	I53	VXUH22	4
1.6 16V	110	EP6DT(5FX-150)		09/07 >	VXUH22	5611	V11	0.9	-	IXUH22*	I53	VXUH22	4
1.6 16V	128	EP6DTS(6FY-175) - E4		03/08 >	VXUH22	5611	V11	0.9	-	IXUH22*	I53	VXUH22	4
1.6 BioFlex	80	NFU (TU5JP4)		04/08 >	K20HR-U11	3381	D118	1.1	KH20TT	IKH20	I44	VKH20	4
1.6 Bioflex	82	NFU (TU5JP4)		03/09 >	K20HR-U11	3381	D118	1.1	KH20TT	IKH20	I44	VKH20	4
1.6 GTi	147	EP6CDTX		07/10 >	VXUH22	5611	V11	0.9	-	IXUH22*	I53	VXUH22	4
1.6 THP	147	EP6CDTX(5FU)		10/10 >	VXUH22	5611	V11	0.9	-	IXUH22*	I53	VXUH22	4
309 (85-89)													
1.1	40	E1		10/85 > 07/89	Q20PR-U	3007	D12	0.8	Q20TT	IQ20	IO2	VQ20	4
1.3	47	G1A		10/85 > 07/89	Q20P-U	3125	D17	0.8	Q20TT	IQ20	IO2	VQ20	4
1.4	49	K1D (TU3A)		03/89 > 07/89	Q20P-U	3125	D17	0.8	Q20TT	IQ20	IO2	VQ20	4
1.4	62	K2B (TU3S)		03/89 > 07/89	Q22P-U	3255	-	0.8	-	IQ22	I13	VQ22	4
1.4	55	TU3M		03/89 > 07/89	K20PR-U	3145	D22	0.8	K20TT	IK20	IO4	VK20	4
1.5	63	Y2/K		06/87 > 12/89	Q20PR-U	3007	D12	0.8	Q20TT	IQ20	IO2	VQ20	4
1.6	59			10/85 > 06/87	T22EP-U	5040	D163	0.8	-	IT22	I27	-	4
1.6	69			01/86 > 07/89	Q20P-U	3125	D17	0.8	Q20TT	IQ20	IO2	VQ20	4
1.6	83			07/86 > 06/89	K20PR-U	3145	D22	0.8	K20TT	IK20	IO4	VK20	4
1.6	76	180Z (XU5J)		07/87 > 09/88	Q20PR-U	3007	D12	0.8	Q20TT	IQ20	IO2	VQ20	4
1.6	55	B1A (XU51C)		10/85 > 07/89	T22EP-U	5040	D163	0.8	-	IT22	I27	-	4
1.6	53	B1E (XU51C)		08/87 > 07/89	Q20PR-U	3007	D12	0.8	Q20TT	IQ20	IO2	VQ20	4
1.6 CAT	55	BAZ (XU5CP)		09/86 > 12/89	Q20PR-U	3007	D12	0.8	Q20TT	IQ20	IO2	VQ20	4
1.9	75	D2B (XU9S)		10/85 > 07/89	T20EP-U	5031	D5	0.8	T20TT	IT20	I26	VT20	4
1.9	80	DDZ (XU9M)		07/88 > 07/89	Q20PR-U	3007	D12	0.8	Q20TT	IQ20	IO2	VQ20	4
1.9	72	DFZ (XU9J1)		07/87 > 07/89	Q20PR-U	3007	D12	0.8	Q20TT	IQ20	IO2	VQ20	4
1.9 GTi	94	D6B (XU9JA (G-KAT))		10/86 > 07/89	Q20PR-U	3007	D12	0.8	Q20TT	IQ20	IO2	VQ20	4
1.9 GTi	88	DKZ (XU9JAZ)		07/88 > 07/89	Q20PR-U	3007	D12	0.8	Q20TT	IQ20	IO2	VQ20	4
309 (89-93)													
1.1	40	H1B (TU1)		09/89 > 10/93	Q20R-U	3140	D102	0.8	Q20TT	IQ20	IO2	VQ20	4
1.1	44	HDZ (TU1M)		08/90 > 12/93	Q20PR-U	3007	D12	0.8	Q20TT	IQ20	IO2	VQ20	4
1.4	49	K1D (TU3A)		07/90 > 10/92	Q20PR-U	3007	D12	0.8	Q20TT	IQ20	IO2	VQ20	4
1.4	55	TU3F2(K2D) - K, TU3M(KDY) - L, TU3M(KDZ) - Z		07/89 > 12/93	K20PR-U	3145	D22	0.8	K20TT	IK20	IO4	VK20	4
1.6	68	B2A (XU52C/K)		07/89 > 12/93	Q20PR-U	3007	D12	0.8	Q20TT	IQ20	IO2	VQ20	4
1.6	69	B2A (XU52C/K)		07/89 > 12/91	Q20P-U	3125	D17	0.8	Q20TT	IQ20	IO2	VQ20	4
1.6	65	BDY (XU5M2Z)		07/89 > 12/93	Q20PR-U	3007	D12	0.8	Q20TT	IQ20	IO2	VQ20	4
1.6 GTi	85	XU5JA(B6D) - K, XU5JA(B6E) - K		09/89 > 10/93	K20PR-U	3145	D22	0.8	K20TT	IK20	IO4	VK20	4
1.9	80	DDZ (XU9M)		10/90 > 12/93	Q20PR-U	3007	D12	0.8	Q20TT	IQ20	IO2	VQ20	4
1.9	72	DFZ (XU9J1)		08/89 > 12/93	Q20PR-U	3007	D12	0.8	Q20TT	IQ20	IO2	VQ20	4













(*) Срок службы ограничен по сравнению с оригинальным изделием для указанного применения. Подробную информацию см. стр 8

KW	KW	KW	KW	KW	СТАНДАРТНЫЕ				ВАРИАНТ ЗАМЕНЫ				QTY
					4	4	4	4	4	4	4	4	
PEUGEOT продолжение													
1.9 GTI	88	DKZ (XU9JAZ)		07/89 > 12/93	Q20PR-U	3007	D12	0.8	Q20TT	IQ20	IO2	VQ20	4
1.9 GTI 16V	116	D6C (XU9J4)		08/89 > 07/90	K22PBR-S	5062	D164	0.85	-	IK22	I10	VK22	4
1.9 GTI 16V	108	DFW (XU9J4Z)		10/90 > 12/93	K22PBR-S	5062	D164	0.85	-	IK22	I10	VK22	4
405 (87-93)													
1.4	47	TU3		01/87 > 07/92	Q20P-U	3125	D17	0.8	Q20TT	IQ20	IO2	VQ20	4
1.6	53	B1E (XU51C)		07/87 > 12/92	Q20PR-U	3007	D12	0.8	Q20TT	IQ20	IO2	VQ20	4
1.6	53	B1E (XU51C)		10/88 > 08/92	Q20PR-U	3007	D12	0.8	Q20TT	IQ20	IO2	VQ20	4
1.6	69	B2A (XU52C/K)		01/87 > 12/92	Q20PR-U	3007	D12	0.8	Q20TT	IQ20	IO2	VQ20	4
1.6	55	BAZ (XU5CP)		07/87 > 06/88	Q20PR-U	3007	D12	0.8	Q20TT	IQ20	IO2	VQ20	4
1.6	55	BAZ (XU5CP)		10/88 > 08/92	Q20PR-U	3007	D12	0.8	Q20TT	IQ20	IO2	VQ20	4
1.6	65	BDY (XU5M2Z)		07/87 > 12/92	Q20PR-U	3007	D12	0.8	Q20TT	IQ20	IO2	VQ20	4
1.6	65	BDY (XU5M2Z)		10/88 > 08/92	Q20PR-U	3007	D12	0.8	Q20TT	IQ20	IO2	VQ20	4
1.6	66	BDZ (XU5M)		10/89 > 12/92	Q20PR-U	3007	D12	0.8	Q20TT	IQ20	IO2	VQ20	4
1.6	66	BDZ (XU5M)		10/88 > 08/92	Q20P-U	3125	D17	0.8	Q20TT	IQ20	IO2	VQ20	4
1.6	68	XU52C(B2A) - K		05/88 > 07/92	K20PR-U	3145	D22	0.8	K20TT	IK20	IO4	VK20	4
1.6	69	XU52C(B2A) - K		10/88 > 08/92	K20PR-U	3145	D22	0.8	K20TT	IK20	IO4	VK20	4
1.9	93			07/87 > 07/92	Q20P-U	3125	D17	0.8	Q20TT	IQ20	IO2	VQ20	4
1.9	70	D2C (XU92C (U-KAT))		07/87 > 12/92	Q20P-U	3125	D17	0.8	Q20TT	IQ20	IO2	VQ20	4
1.9	70	D2C (XU92C (U-KAT))		10/88 > 08/92	Q20P-U	3125	D17	0.8	Q20TT	IQ20	IO2	VQ20	4
1.9	90	D6A (XU9J2)		01/89 > 12/92	Q20P-U	3125	D17	0.8	Q20TT	IQ20	IO2	VQ20	4
1.9	80	DDZ (XU9M)		07/88 > 12/92	Q20PR-U	3007	D12	0.8	Q20TT	IQ20	IO2	VQ20	4
1.9	80	DDZ (XU9M)		10/88 > 08/92	Q20P-U	3125	D17	0.8	Q20TT	IQ20	IO2	VQ20	4
1.9	72	DFZ (XU9J1)		05/88 > 07/92	Q20P-U	3125	D17	0.8	Q20TT	IQ20	IO2	VQ20	4
1.9	77	DFZ (XU9J1)		10/88 > 08/92	Q20PR-U	3007	D12	0.8	Q20TT	IQ20	IO2	VQ20	4
1.9	88	DKZ (XU9JAZ)		07/88 > 12/92	Q20PR-U	3007	D12	0.8	Q20TT	IQ20	IO2	VQ20	4
1.9	88	DKZ (XU9JAZ)		10/88 > 08/92	Q20PR-U	3007	D12	0.8	Q20TT	IQ20	IO2	VQ20	4
1.9 4x4	80	DDZ (XU9M)		07/88 > 12/92	Q20PR-U	3007	D12	0.8	Q20TT	IQ20	IO2	VQ20	4
1.9 4x4	80	DDZ (XU9M)		10/88 > 08/92	Q20P-U	3125	D17	0.8	Q20TT	IQ20	IO2	VQ20	4
1.9 4x4	88	XU92C(D2D) - K		07/90 > 07/92	K20PR-U	3145	D22	0.8	K20TT	IK20	IO4	VK20	4
1.9 4x4	93	XU92C(D2D) - K		07/90 > 07/92	K20PR-U	3145	D22	0.8	K20TT	IK20	IO4	VK20	4
1.9 Injection	77	DFZ (XU9J1)		07/87 > 12/92	Q20PR-U	3007	D12	0.8	Q20TT	IQ20	IO2	VQ20	4
1.9 Sport MI-16	116	D6C (XU9J4)		07/87 > 11/91	K22PBR-S	5062	D164	0.85	-	IK22	I10	VK22	4
1.9 Sport MI-16	108	DFW (XU9J4Z)		04/88 > 12/92	K22PBR-S	5062	D164	0.85	-	IK22	I10	VK22	4
1.9 Sport MI-16 4x4	108	DFW (XU9J4Z)		04/88 > 12/92	K22PBR-S	5062	D164	0.85	-	IK22	I10	VK22	4
405 (92-96)													
1.4	55	KDX (TU3MC)		08/92 > 10/95	Q20PR-U	3007	D12	0.8	Q20TT	IQ20	IO2	VQ20	4
1.4	55	KDX (TU3MC)		08/92 > 10/96	Q20PR-U	3007	D12	0.8	Q20TT	IQ20	IO2	VQ20	4
1.4	58	TU3.2(K2D)		07/93 > 06/94	K20PR-U	3145	D22	0.8	K20TT	IK20	IO4	VK20	4
1.6	65	BDY (XU5M2Z)		01/95 > 10/95	Q20PR-U	3007	D12	0.8	Q20TT	IQ20	IO2	VQ20	4
1.6	65	BDY (XU5M2Z)		08/92 > 10/96	Q20PR-U	3007	D12	0.8	Q20TT	IQ20	IO2	VQ20	4
1.8	74	LFZ (XU7JP)		07/95 > 10/96	Q20PR-U	3007	D12	0.8	Q20TT	IQ20	IO2	VQ20	4
1.8	74	LFZ (XU7JP)		08/92 > 10/95	Q20PR-U	3007	D12	0.8	Q20TT	IQ20	IO2	VQ20	4
2.0	89	RFX (XU10J2)		07/95 > 10/96	Q20PR-U	3007	D12	0.8	Q20TT	IQ20	IO2	VQ20	4
2.0	89	RFX (XU10J2)		08/92 > 10/95	Q20PR-U	3007	D12	0.8	Q20TT	IQ20	IO2	VQ20	4
2.0 4x4	89	RFX (XU10J2)		08/92 > 10/96	Q16PR-U	3137	D42	0.8	Q16TT	IQ16	IO1	VQ16	4
2.0 MI-16	112	RFY (XU10J4Z)		08/92 > 10/95	K20PBR	5060	D105	0.85	K20TT	IK20	IO4	VK20	4
2.0 T 16 X4	144	RGZ (XU10J4TE/Z)		08/92 > 10/95	K20TXR	5063	D20	1.0	K20TT	IK20	IO4	VK20	4
2.0 X4	89	RFX (XU10J2)		08/92 > 10/95	Q16PR-U	3137	D42	0.8	Q16TT	IQ16	IO1	VQ16	4
406													
1.6	65	BFZ (XU5JP)		11/95 > 03/99	K20TXR	5063	D20	1.0	K20TT	IK20	IO4	VK20	4
1.8	66	LFX (XU7JB)		05/97 > 03/99	K20TXR	5063	D20	1.0	K20TT	IK20	IO4	VK20	4
1.8 16V	85	6FZ (EW7J4)		10/00 > 05/04	K16HPR-U11	6076	D166	1.1	KH16TT	IKH16	I43	VKH16	4
1.8 16V	85	6FZ (EW7J4)		10/00 > 10/04	K16HPR-U11	6076	D166	1.1	KH16TT	IKH16	I43	VKH16	4
1.8 16V	81	LFY (XU7JP4)		10/96 > 10/00	K20TXR	5063	D20	1.0	K20TT	IK20	IO4	VK20	4
1.8 16V	81	LFY (XU7JP4)		11/95 > 10/00	K20TXR	5063	D20	1.0	K20TT	IK20	IO4	VK20	4
2.0 16V	100	EW10J4(RFN) - L4		10/00 > 12/04	K16HPR-U11	6076	D166	1.1	KH16TT	IKH16	I43	VKH16	4
2.0 16V	99	EW10J4(RFR) - IF, EW10J4(RFR) - L3		01/99 > 08/00	K16HPR-U11	6076	D166	1.1	KH16TT	IKH16	I43	VKH16	4
2.0 16V	99	EW10J4(RFR) - IF, EW10J4(RFR) - L3		01/99 > 10/00	K16HPR-U11	6076	D166	1.1	KH16TT	IKH16	I43	VKH16	4
2.0 16V	100	RFN (EW10J4)		08/00 > 05/04	K16HPR-U11	6076	D166	1.1	KH16TT	IKH16	I43	VKH16	4
2.0 16V	100	RFN (EW10J4)		10/00 > 10/04	K16HPR-U11	6076	D166	1.1	KH16TT	IKH16	I43	VKH16	4
2.0 16V	99	RFR (DEW10J4)		01/99 > 10/00	K16HPR-U11	6076	D166	1.1	KH16TT	IKH16	I43	VKH16	4
2.0 16V	97	RFV (XU10J4R)		03/97 > 12/04	K20TXR	5063	D20	1.0	K20TT	IK20	IO4	VK20	4
2.0 16V	97	RFV (XU10J4R)		10/96 > 10/04	K20TXR	5063	D20	1.0	K20TT	IK20	IO4	VK20	4
2.0 16V	97	RFV (XU10J4R)		11/95 > 05/04	K20TXR	5063	D20	1.0	K20TT	IK20	IO4	VK20	4
2.0 Turbo	108	RGX (XU10J2TE)		04/96 > 05/04	K20TXR	5063	D20	1.0	K20TT	IK20	IO4	VK20	4
2.0 Turbo	108	RGX (XU10J2TE)		10/96 > 10/04	K20TXR	5063	D20	1.0	K20TT	IK20	IO4	VK20	4

(*) Срок службы ограничен по сравнению с оригинальным изделием для указанного применения. Подробную информацию см. стр 8

KW	KW	KW	KW	KW	СТАНДАРТНЫЕ				ВАРИАНТ ЗАМЕНЫ				QTY
					4	4	4	4	4	4	4	4	
PEUGEOT продолжение													
2.2	116	3FZ (EW12J4)		07/00 > 05/04	K16HPR-U11	6076	D166	1.1	KH16TT	IKH16	I43	VKH16	4
2.2	116	3FZ (EW12J4)		07/00 > 10/04	K16HPR-U11	6076	D166	1.1	KH16TT	IKH16	I43	VKH16	4
2.2	116	3FZ (EW12J4)		03/02 > 12/04	K20TXR	5063	D20	1.0	K20TT	IK20	I04	VK20	4
3.0 24V	140	XFZ (ES9J4)		10/96 > 05/04	K20TXR	5063	D20	1.0	K20TT	IK20	I04	VK20	4
3.0 V6	152	XFZ (ES9J4S)		03/00 > 05/04	IKH16	5343	I43	1.1	-	IKH16	I43	VKH16	6
3.0 V6	152	XFZ (ES9J4S)		03/00 > 10/04	IKH16	5343	I43	1.1	-	IKH16	I43	VKH16	6
3.0 V6	152	XFZ (ES9J4S)		03/00 > 12/04	IKH16	5343	I43	1.1	-	IKH16	I43	VKH16	6
3.0 V6 24V	140	XFZ (ES9J4)		03/97 > 12/04	K20TXR	5063	D20	1.0	K20TT	IK20	I04	VK20	6
407													
	120	EW12E4		08/05 >	K16HPR-U11	6076	D166	1.1	KH16TT	IKH16	I43	VKH16	4
1.8	85	6FZ (EW7J4)		05/04 >	K16HPR-U11	6076	D166	1.1	KH16TT	IKH16	I43	VKH16	4
1.8 16V	92	EW7A(6FY)		09/05 > 03/09	K16HPR-U11	6076	D166	1.1	KH16TT	IKH16	I43	VKH16	4
1.8 16V	92	EW7A(6FY)		09/05 > 12/09	K16HPR-U11	6076	D166	1.1	KH16TT	IKH16	I43	VKH16	4
2.0	100	EW10J4(RFN) - L4		05/04 > 10/05	K16HPR-U11	6076	D166	1.1	KH16TT	IKH16	I43	VKH16	4
2.0 16V	103	EW10A(RFJ) - L5		09/05 > 03/09	K16HPR-U11	6076	D166	1.1	KH16TT	IKH16	I43	VKH16	4
2.0 16V	103	EW10A(RFJ) - L5		09/05 > 12/09	K16HPR-U11	6076	D166	1.1	KH16TT	IKH16	I43	VKH16	4
2.0 Bioflex	103	RFJ (EW10A)		01/08 >	K16HPR-U11	6076	D166	1.1	KH16TT	IKH16	I43	VKH16	4
2.0 Bioflex	103	RFJ (EW10A)		09/07 >	K16HPR-U11	6076	D166	1.1	KH16TT	IKH16	I43	VKH16	4
2.2	116	3FZ (EW12J4)		05/04 >	K16HPR-U11	6076	D166	1.1	KH16TT	IKH16	I43	VKH16	4
2.2	116	3FZ (EW12J4)		05/04 > 10/05	K16HPR-U11	6076	D166	1.1	KH16TT	IKH16	I43	VKH16	4
2.2 16V	120	3FY (EW12J4)		09/05 > 03/09	K16HPR-U11	6076	D166	1.1	KH16TT	IKH16	I43	VKH16	4
2.2 16V	120	3FY (EW12J4)		10/05 > 03/09	K16HPR-U11	6076	D166	1.1	KH16TT	IKH16	I43	VKH16	4
3.0	155	ES9A(XFV)		05/04 > 03/09	VKH16	5617	V17	1.1	-	IKH16*	I43	VKH16	6
3.0	155	ES9A(XFV)		05/04 > 06/08	VKH16	5617	V17	1.1	-	IKH16*	I43	VKH16	6
3.0 V6	155	ES9A(XFV)		10/05 > 03/09	VKH16	5617	V17	1.1	-	IKH16*	I43	VKH16	6
504													
1.6	46	XC7P		01/80 > 06/87	W20EP-U	3043	D4	0.8	W20TT	IW20	I06	VW20	4
1.8	53	XM7		07/87 > 12/89	W20EP-U	3043	D4	0.8	W20TT	IW20	I06	VW20	4
1.8	55	XM7(105A)		08/81 > 07/85	W20EP-U	3047	D2	0.8	W20TT	IW20	I06	VW20	4
1.8 (F01, E01)	54	XM7		04/71 > 07/86	W20EP-U	3043	D4	0.8	W20TT	IW20	I06	VW20	4
1.8 (M03)	58	XM7		01/71 > 06/83	W20EP-U	3043	D4	0.8	W20TT	IW20	I06	VW20	4
2.0	75	XN2		08/77 > 08/82	Q20PR-U	3007	D12	0.8	Q20TT	IQ20	I02	VQ20	4
2.0	78	XN2		08/82 > 08/84	Q20PR-U	3007	D12	0.8	Q20TT	IQ20	I02	VQ20	4
2.0 (A1, A13, MY1, MY3)	71	XN1		03/71 > 06/86	Q20PR-U	3007	D12	0.8	Q20TT	IQ20	I02	VQ20	4
2.0 (D11, F11)	68	XN1		04/71 > 07/86	W20EP-U	3043	D4	0.8	W20TT	IW20	I06	VW20	4
2.0 TI (A12, A14)	78	107 (XN2)		01/75 > 06/83	W20EP-U	3043	D4	0.8	W20TT	IW20	I06	VW20	4
2.7	106	140 (ZMJ)		10/77 > 08/84	T20EP-U	5031	D5	0.8	T20TT	IT20	I26	VT20	6
505													
1.8	55	XM7(105A)		04/82 > 09/85	Q20PR-U	3007	D12	0.8	Q20TT	IQ20	I02	VQ20	4
1.8	60	XM7(105A)		01/82 > 10/85	Q20PR-U	3007	D12	0.8	Q20TT	IQ20	I02	VQ20	4
1.8	55	XM7(105B)		06/81 > 10/85	Q20PR-U	3007	D12	0.8	Q20TT	IQ20	I02	VQ20	4
1.8	62	XM7A(105C)		09/85 > 10/86	Q20PR-U	3007	D12	0.8	Q20TT	IQ20	I02	VQ20	4
1.8	62	XM7A(105C)		10/85 > 09/89	Q20PR-U	3007	D12	0.8	Q20TT	IQ20	I02	VQ20	4
2.0	83			10/85 > 12/89	T22EP-U	5040	D163	0.8	-	IT22	I27	-	4
2.0	69	106 (XN1)		08/83 > 12/85	W20EP-U	3043	D4	0.8	W20TT	IW20	I06	VW20	4
2.0	72	106E (XN1A)		09/85 > 09/91	W20EP-U	3043	D4	0.8	W20TT	IW20	I06	VW20	4
2.0	72	106E (XN1A)		09/85 > 11/87	W20EP-U	3043	D4	0.8	W20TT	IW20	I06	VW20	4
2.0	81	829 (ZEJ)		10/85 > 09/89	T22EP-U	5040	D163	0.8	-	IT22	I27	-	4
2.0	60	XN1		04/82 > 11/87	Q20PR-U	3007	D12	0.8	Q20TT	IQ20	I02	VQ20	4
2.0	69	XN1		09/83 > 09/85	W20EP-U	3043	D4	0.8	W20TT	IW20	I06	VW20	4
2.0	71	XN1		11/80 > 12/85	Q20PR-U	3007	D12	0.8	Q20TT	IQ20	I02	VQ20	4
2.0 TI,STI	81	829 (ZEJ)		08/79 > 10/86	T22EP-U	5040	D163	0.8	-	IT22	I27	-	4
2.2	84	851X (ZDJL)		01/86 > 12/93	T22EP-U	5040	D163	0.8	-	IT22	I27	-	4
2.2	84	851X (ZDJL)		03/86 > 12/93	T22EP-U	5040	D163	0.8	-	IT22	I27	-	4
2.2 GTI	96			08/83 > 09/85	T22EP-U	5040	D163	0.8	-	IT22	I27	-	4
2.2 GTI	90	851B (ZDJL)		08/83 > 12/93	T22EP-U	5040	D163	0.8	-	IT22	I27	-	4
2.2 GTI	90	851B (ZDJL)		09/85 > 12/86	T22EP-U	5040	D163	0.8	-	IT22	I27	-	4
2.2 Turbo Injection	114	176B (N9TE)		03/84 > 10/88	W22EP-U	3085	D27	0.8	W22TT	IW22	I07	VW22	4
2.2 Turbo Injection	110	176X (N9TE)		01/86 > 12/87	W22EP-U	3085	D27	0.8	W22TT	IW22	I07	VW22	4
2.2 Turbo Injection	128	N9T, N9TE		06/87 > 12/88	W20EPB	5065	D29	0.85	W20TT	IW20	I06	VW20	4
2.8 GTI V6	105	154X (ZN3J)		06/86 > 12/93	T20EPR-U	5032	D7	0.8	T20TT	IT20	I26	VT20	6
508													
1.6 THP	115	EP6CDT(5FV-156) - E5		11/10 >	VXUH22	5611	V11	0.9	-	IXUH22*	I53	VXUH22	4
1.6 VTi	88	EP6C(5FS-120) - E5		11/10 >	VXUH22	5611	V11	0.9	-	IXUH22*	I53	VXUH22	4
604													
2.0	70	XN6		03/83 > 01/84	K20PR-U	3145	D22	0.8	K20TT	IK20	I04	VK20	4
2.7 SL	100	ZM		08/77 > 05/83	T20EPR-U	5032	D7	0.8	T20TT	IT20	I26	VT20	6
2.7 TI,STI	106	ZMJ		08/77 > 05/83	T20EPR-U	5032	D7	0.8	T20TT	IT20	I26	VT20	6

(*) Срок службы ограничен по сравнению с оригинальным изделием для указанного применения. Подробную информацию см. стр 8

	KW				СТАНДАРТНЫЕ				ВАРИАНТ ЗАМЕНЫ				QTY
													
PEUGEOT продолжение													
2.8 GTI	110	ZNJ		09/83 > 07/87	T20EPR-U	5032	D7	0.8	T20TT	IT20	I26	VT20	6
605													
2.0	79			02/90 > 12/94	Q20PR-U	3007	D12	0.8	Q20TT	IQ20	I02	VQ20	4
2.0	84	R5A (XU102C)		06/89 > 06/94	Q22PR-U	3010	D23	0.8	-	IQ22	I13	VQ22	4
2.0	89	RFZ (XU10J2Z)		06/89 > 09/99	Q20PR-U	3007	D12	0.8	Q20TT	IQ20	I02	VQ20	4
2.0 16V	97	RFV (XU10J4R)		07/94 > 09/99	K20TXR	5063	D20	1.0	K20TT	IK20	I04	VK20	4
2.0 Turbo	108	RGX (XU10J2TE)		07/91 > 09/99	K20TXR	5063	D20	1.0	K20TT	IK20	I04	VK20	4
2.0 Turbo	104	RGY (XU10J2TE)		07/92 > 09/99	K20TXR	5063	D20	1.0	K20TT	IK20	I04	VK20	4
3.0	123	UFZ (ZPJ)		10/89 > 09/99	K20PBR	5060	D105	0.85	K20TT	IK20	I04	VK20	6
3.0	123	ZPJ(S6A) - K		09/90 > 06/94	K20PBR	5060	D105	0.85	K20TT	IK20	I04	VK20	6
3.0	147	ZPJ4(SKZ) - Z, ZPJ4(UKZ) - L1		08/89 > 06/94	K20PBR	5060	D105	0.85	K20TT	IK20	I04	VK20	6
3.0 SV 24	147	UKZ (ZPJ4Z)		08/89 > 09/99	K20PBR	5060	D105	0.85	K20TT	IK20	I04	VK20	6
607													
2.0	100	EW10J4(RFN) - L4		02/00 > 09/04	K16HPR-U11	6076	D166	1.1	KH16TT	IKH16	I43	VKH16	4
2.2 16V	120	3FY (EW12J4)		09/05 > 11/07	K16HPR-U11	6076	D166	1.1	KH16TT	IKH16	I43	VKH16	4
2.2 16V	116	3FZ (EW12J4)		02/00 > 10/05	K16HPR-U11	6076	D166	1.1	KH16TT	IKH16	I43	VKH16	4
3.0 V6 24V	155	ES9A(XFV) - L4		03/04 > 03/09	VKH16	5617	V17	1.1	-	IKH16*	I43	VKH16	6
3.0 V6 24V	152	ES9J4S(XFX) - L4		02/00 > 09/04	VKH16	5617	V17	1.1	-	IKH16*	I43	VKH16	6
806													
1.8	73	LFW (XU7JP)		07/95 > 08/02	K20TXR	5063	D20	1.0	K20TT	IK20	I04	VK20	4
2.0	89	RFU (XU10J2)		06/94 > 08/02	K20TXR	5063	D20	1.0	K20TT	IK20	I04	VK20	4
2.0 16V	100	RFN (EW10J4)		09/00 > 08/02	K16HPR-U11	6076	D166	1.1	KH16TT	IKH16	I43	VKH16	4
2.0 16V	97	RFV (XU10J4R)		05/98 > 09/00	K20TXR	5063	D20	1.0	K20TT	IK20	I04	VK20	4
2.0 Turbo	108	RGX (XU10J2TE)		06/94 > 08/02	K20TXR	5063	D20	1.0	K20TT	IK20	I04	VK20	4
807													
2.0	100	EW10J4(RFN) - L4		06/02 > 10/05	K16HPR-U11	6076	D166	1.1	KH16TT	IKH16	I43	VKH16	4
2.0 16V	103	EW10A(RFJ) - L5		09/05 >	K16HPR-U11	6076	D166	1.1	KH16TT	IKH16	I43	VKH16	4
2.2	116	3FZ (EW12J4)		06/02 > 09/05	K16HPR-U11	6076	D166	1.1	KH16TT	IKH16	I43	VKH16	4
3.0 V6	150	ES9J4S(XFW) - L4		06/02 > 09/05	VKH16	5617	V17	1.1	-	IKH16*	I43	VKH16	6
1007													
1.4	54	TU3A(KFV) - L5, TU3JP(KFV)		04/05 > 07/10	K20PR-U	3145	D22	0.8	K20TT	IK20	I04	VK20	4
1.4 16V	65	ET3J4(KFU) - L5		10/05 > 07/07	XE20HR-U9	3427	D167	0.9	-	-	-	VFXEH20	4
1.6 16V	80	TU5JP4(NFU) - L4, TU5JP4(NFU) - L5		04/05 > 07/10	K20HR-U11	3381	D118	1.1	KH20TT	IKH20	I44	VKH20	4
3008													
1.6 THP	115	EP6CDT(5FV-156) - E5		06/09 >	VXUH22	5611	V11	0.9	-	IXUH22*	I53	VXUH22	4
1.6 THP	110	EP6DT(5FX-150)		06/09 >	VXUH22	5611	V11	0.9	-	IXUH22*	I53	VXUH22	4
1.6 VTi	88	EP6(5FW-120), EP6C(5FS-120) - E5		06/09 >	VXUH22	5611	V11	0.9	-	IXUH22*	I53	VXUH22	4
4007													
2.4 16V	125	4B12MMC(SFC)		01/08 >	K16PSR-B8	3437	-	0.8	-	IK16	I03	VK16	4
5008													
1.6 16V	88	EP6(5FW-120), EP6C(5FS-120) - E5		09/09 >	VXUH22	5611	V11	0.9	-	IXUH22*	I53	VXUH22	4
1.6 16V	115	EP6CDT(5FV-156) - E5		09/09 >	VXUH22	5611	V11	0.9	-	IXUH22*	I53	VXUH22	4
BIPPER													
1.4	54	TU3A(KFV) - L5, TU3AE5(KFT-75) - E5		02/08 >	K20PR-U	3145	D22	0.8	K20TT	IK20	I04	VK20	4
BIPPER Tepee													
1.4	54	TU3A(KFV) - L5, TU3AE5(KFT-75) - E5		04/08 >	K20PR-U	3145	D22	0.8	K20TT	IK20	I04	VK20	4
BOXER (94-02)													
2.0 4x4	80			03/96 > 09/98	K20TXR	5063	D20	1.0	K20TT	IK20	I04	VK20	4
2.0 i	80	RFW (XU10J2)		06/94 > 04/02	K20TXR	5063	D20	1.0	K20TT	IK20	I04	VK20	4
2.0 i	80	RFW (XU10J2)		03/94 > 03/95	Q20PR-U	3007	D12	0.8	Q20TT	IQ20	I02	VQ20	4
2.0 i 4x4	80	RFW (XU10J2)		08/96 > 04/02	K20TXR	5063	D20	1.0	K20TT	IK20	I04	VK20	4
BOXER (01-)													
2.0	81	XU10J2U(RFW)		04/02 > 06/06	K20PR-U	3145	D22	0.8	K20TT	IK20	I04	VK20	4
EXPERT (95-)													
1.6	58	222A2 (1580 SPI)		02/96 > 09/00	Q22PR-U	3010	D23	0.8	-	IQ22	I13	VQ22	4
1.8	74	LFZ (XU7JP)		10/96 > 09/00	K16HPR-U11	6076	D166	1.1	KH16TT	IKH16	I43	VKH16	4
2.0	100	RFN (EW10J4)		07/00 >	K16HPR-U11	6076	D166	1.1	KH16TT	IKH16	I43	VKH16	4
2.0	100	RFN (EW10J4)		09/02 >	K16HPR-U11	6076	D166	1.1	KH16TT	IKH16	I43	VKH16	4
EXPERT (07-)													
2.0 16V	103	EW10A(RFH) - L5		01/07 >	K16HPR-U11	6076	D166	1.1	KH16TT	IKH16	I43	VKH16	4

(*) Срок службы ограничен по сравнению с оригинальным изделием для указанного применения. Подробную информацию см. стр 8

KW	KW	KW	KW	KW	СТАНДАРТНЫЕ				ВАРИАНТ ЗАМЕНЫ				QTY
					4 PACK	4 PACK	4 PACK	4 PACK	4 PACK	4 PACK	4 PACK	4 PACK	
PEUGEOT <i>продолжение</i>													
EXPERT <i>Терее</i>													
2.0 16V	103	EW10A(RFJ) - L5		01/07 >	K16HPR-U11	6076	D166	1.1	KH16TT	IKH16	I43	VKH16	4
J5 (81-90)													
1.8	51	XM7T(169B)		01/83 > 11/88	Q20PR-U	3007	D12	0.8	Q20TT	IQ20	IO2	VQ20	4
1.8	51	XM7T-G(169B)	Flexible fuel	01/83 > 11/88	W20EPR-U	3047	D2	0.8	W20TT	IW20	IO6	VW20	4
2.0	58	XN1P		09/81 > 08/90	W20EP-U	3043	D4	0.8	W20TT	IW20	IO6	VW20	4
2.0	55	XN1T(170B)		01/86 > 11/88	Q20PR-U	3007	D12	0.8	Q20TT	IQ20	IO2	VQ20	4
2.0	55	XN1T(170B)		09/81 > 09/90	Q20PR-U	3007	D12	0.8	Q20TT	IQ20	IO2	VQ20	4
2.0	58	XN1T(170B)		01/83 > 09/90	Q20PR-U	3007	D12	0.8	Q20TT	IQ20	IO2	VQ20	4
2.0	58	XN1T(170B)		01/83 > 11/88	Q20PR-U	3007	D12	0.8	Q20TT	IQ20	IO2	VQ20	4
2.0	62	XN1T(170B), XN1TA(170C)		10/90 > 02/94	Q20PR-U	3007	D12	0.8	Q20TT	IQ20	IO2	VQ20	4
2.0	58	XN1T-G(170B)	LPG / GPL	01/83 > 11/88	VQ20	5602	V02	1.1	-	IQ20*	IO2	VQ20	4
J5 (90-94)													
1.8	51	XM7T(169B)		09/90 > 01/94	Q20PR-U	3007	D12	0.8	Q20TT	IQ20	IO2	VQ20	4
2.0	62	XN1T(170B), XN1TA(170C)		10/90 > 02/94	Q20PR-U	3007	D12	0.8	Q20TT	IQ20	IO2	VQ20	4
2.0	62	XN1TA		09/90 > 01/94	W20EP-U	3043	D4	0.8	W20TT	IW20	IO6	VW20	4
J7													
1.6	44	XC7P		08/68 > 03/80	W20EP-U	3043	D4	0.8	W20TT	IW20	IO6	VW20	4
1.8	48	XM7P		04/72 > 03/80	W20EPR-U	3047	D2	0.8	W20TT	IW20	IO6	VW20	4
J9													
1.6	44	XC7P		03/80 > 06/87	W20EP-U	3043	D4	0.8	W20TT	IW20	IO6	VW20	4
2.0	57	XN1P		03/80 > 06/87	W20EP-U	3043	D4	0.8	W20TT	IW20	IO6	VW20	4
PARTNER (96-)													
1.1	44	HDZ (TU1M)		06/96 >	K20TXR	5063	D20	1.0	K20TT	IK20	IO4	VK20	4
1.4	55	TU32		06/96 >	K20TXR	5063	D20	1.0	K20TT	IK20	IO4	VK20	4
1.4	55	TU32		06/96 >	Q20PR-U	3007	D12	0.8	Q20TT	IQ20	IO2	VQ20	4
1.4	54	TU3A(KFV) - L5, TU3JP(KFW) - L4, TU3JP(KFW) - L5		11/02 > 10/06	K20PR-U	3145	D22	0.8	K20TT	IK20	IO4	VK20	4
1.4	54	TU3A(KFV) - L5, TU3JP(KFW) - W4		11/02 > 10/06	K20PR-U	3145	D22	0.8	K20TT	IK20	IO4	VK20	4
1.4	54	TU3JP(KFW) - GNV, TU3JP(KFW) - GPL	Flexible fuel	11/02 > 10/06	K20PR-U	3145	D22	0.8	K20TT	IK20	IO4	VK20	4
1.4 BiFuel	55	TU3JP(KFW) - GNV, TU3JP(KFW) - GPL	Flexible fuel	04/03 > 05/08	K20PR-U	3145	D22	0.8	K20TT	IK20	IO4	VK20	4
1.6	80	NFU (TU5JP4)		09/00 > 10/02	K20HR-U11	3381	D118	1.1	KH20TT	IKH20	I44	VKH20	4
1.6 16V	80	NFU (TU5JP4)		07/01 >	K20HR-U11	3381	D118	1.1	KH20TT	IKH20	I44	VKH20	4
1.8	66	LFX (XU7JB)		05/97 > 08/00	K20TXR	5063	D20	1.0	K20TT	IK20	IO4	VK20	4
PARTNER (08-)													
1.6	66	NFR (TU5JP4B)		04/08 >	K20HR-U11	3381	D118	1.1	KH20TT	IKH20	I44	VKH20	4
PARTNER <i>Терее</i>													
1.6	72			08/10 >	VXUH22	5611	V11	0.9	-	IXUH22*	I53	VXUH22	4
1.6	88	EP6C(5FS-120) - E5		04/10 >	VXUH22	5611	V11	0.9	-	IXUH22*	I53	VXUH22	4
1.6	66	NFR (TU5JP4B)		04/08 >	K20HR-U11	3381	D118	1.1	KH20TT	IKH20	I44	VKH20	4
1.6	80	TU5JP4(NFU) - L5		04/08 >	K20HR-U11	3381	D118	1.1	KH20TT	IKH20	I44	VKH20	4
RCZ													
1.6 16V	115	EP6CDT(5FV-156) - E5		03/10 >	VXUH22	5611	V11	0.9	-	IXUH22*	I53	VXUH22	4
1.6 16V	147	EP6CDTX		06/10 >	VXUH22	5611	V11	0.9	-	IXUH22*	I53	VXUH22	4
PININFARINA													
SPIDEREUROPA													
2000	76	132C3.031		11/84 > 11/85	W20EPR-U	3047	D2	0.8	W20TT	IW20	IO6	VW20	4
2000	77	132C3.031		03/82 > 09/85	W20EPR-U	3047	D2	0.8	W20TT	IW20	IO6	VW20	4
2000 Volumex	99	232R14		06/83 > 11/85	W20EPR-U	3047	D2	0.8	W20TT	IW20	IO6	VW20	4
PLYMOUTH													
BREEZE													
2.0 16V	98	ECB		12/95 > 04/01	K20PR-U	3145	D22	0.8	K20TT	IK20	IO4	VK20	4
VOYAGER (95-01)													
3.3 Flex-Fuel	116	EGM		01/98 > 03/01	P16R13	3239	P54	1.3	-	IW16*	IO5	VW16	6
3.3 i	116	EGM		01/95 > 03/01	P16R13	3239	P54	1.3	-	IW16*	IO5	VW16	6
PONTIAC													
BONNEVILLE													
3.8 V6	122	LG3		09/86 >	T16EPR-U	5022	D59	0.8	T16TT	IT16	I25	VT16	6
FIREBIRD													
3.1	104	LH0		01/87 > 12/89	T20PR-U11	5036	D68	1.1	-	ITF20	I31	-	6
3.4	119			11/92 > 12/95	T20PR-U15	5037	D69	1.5	-	ITF20	I31	-	6
5.0	127	E-TBI		09/87 > 12/89	T16PR-U	5025	D63	0.9	-	ITF16	I30	-	8

(*) Срок службы ограничен по сравнению с оригинальным изделием для указанного применения. Подробную информацию см. стр 8

KW	KW	KW	KW	KW	СТАНДАРТНЫЕ				ВАРИАНТ ЗАМЕНЫ				QTY
					4 ПАКЕТ	4 ПАКЕТ	4 ПАКЕТ	4 ПАКЕТ	4 ПАКЕТ	4 ПАКЕТ	4 ПАКЕТ	4 ПАКЕТ	
PONTIAC продолжение													
TRANS SPORT													
2.3	101			01/93 > 03/97	Q20PR-U	3007	D12	0.8	Q20TT	IQ20	I02	VQ20	4
2.3	108			01/93 > 03/97	Q20PR-U	3007	D12	0.8	Q20TT	IQ20	I02	VQ20	4
3.1	90			07/89 > 03/97	T16PR-U15	5027	D65	1.5	-	ITF16	I30	-	6
3.4	137	LA1		09/98 >	PT16EPR-L13	5070	P18	1.3	-	IT16*	I25	VT16	6
3.8	112	L27		07/89 > 03/97	T20EPR-U15	5033	D141	1.5	T20TT	IT20	I26	VT20	6
3.8	123	L27		07/89 > 03/97	T20EPR-U15	5033	D141	1.5	T20TT	IT20	I26	VT20	6
3.8	127	L27		07/89 > 03/97	T20EPR-U15	5033	D141	1.5	T20TT	IT20	I26	VT20	6
PORSCHE													
356													
1300	32			01/50 > 12/55	W22FS-U	4025	-	0.7	-	IWF22	I79	-	4
1300 S	44			01/50 > 12/55	W22FS-U	4025	-	0.7	-	IWF22	I79	-	4
A 1500 GS Carrera	73			01/55 > 12/61	W24ESR-U	4033	-	0.8	-	IW24	I16	-	4
A 1500 GS Carrera	74			01/55 > 12/61	W24ESR-U	4033	-	0.8	-	IW24	I16	-	4
A 1500 GS Carrera	77			01/55 > 12/61	W24ESR-U	4033	-	0.8	-	IW24	I16	-	4
A 1500 GS Carrera	81			01/55 > 12/59	W24ESR-U	4033	-	0.8	-	IW24	I16	-	4
A 1500 GS Carrera	81			01/55 > 12/61	W24ESR-U	4033	-	0.8	-	IW24	I16	-	4
A 1600	44			01/55 > 12/59	W22FS-U	4025	-	0.7	-	IWF22	I79	-	4
A 1600 GS Carrera	85			01/55 > 12/59	W22FS-U	4025	-	0.7	-	IWF22	I79	-	4
A 1600 GS Carrera	85			01/55 > 12/61	W22FS-U	4025	-	0.7	-	IWF22	I79	-	4
A 1600 S	55	616.15		01/55 > 12/59	W22FS-U	4025	-	0.7	-	IWF22	I79	-	4
A 1600 Super	55	616.15		01/55 > 12/59	W22FS-U	4025	-	0.7	-	IWF22	I79	-	4
B 1600	44			01/59 > 12/63	W22FPR-U	4022	-	0.7	-	IWF22	I79	-	4
B 1600 Super 75	55	616.15		01/59 > 12/63	W22FPR-U	4022	-	0.7	-	IWF22	I79	-	4
B 1600 Super 90	66			01/59 > 12/63	W22FPR-U	4022	-	0.7	-	IWF22	I79	-	4
B 2000 GS Carrera 2	96			01/61 > 12/64	W22FPR-U	4022	-	0.7	-	IWF22	I79	-	4
B 2000 GS Carrera 2	103			01/59 > 12/63	W22FPR-U	4022	-	0.7	-	IWF22	I79	-	4
C 1600	55	616.15		01/63 > 12/65	W22FPR-U	4022	-	0.7	-	IWF22	I79	-	4
C 1600 SC	70			01/63 > 12/65	W22FPR-U	4022	-	0.7	-	IWF22	I79	-	4
C 2000 GS Carrera 2	96			01/61 > 12/64	W22FPR-U	4022	-	0.7	-	IWF22	I79	-	4
C 2000 GS Carrera 2	103			01/63 > 12/65	W22FPR-U	4022	-	0.7	-	IWF22	I79	-	4
C 2000 GS Carrera 2	103			10/61 > 03/68	W22FPR-U	4022	-	0.7	-	IWF22	I79	-	4
911													
2.2 E	114	911.01; 911.04		09/69 > 02/72	IW27	5317	I17	0.7	-	IW27	I17	-	6
2.2 S	132	911.02		09/69 > 02/72	IW27	5317	I17	0.7	-	IW27	I17	-	6
2.2 T	92	911.06		01/70 > 12/72	IW24	5316	I16	0.7	-	IW24	I16	-	6
2.2 T	92	911.06; 911.07; 911.08		01/70 > 12/72	IW24	5316	I16	0.7	-	IW24	I16	-	6
2.3	140	911.53		09/71 > 08/73	IW27	5317	I17	0.7	-	IW27	I17	-	6
2.3 E	121	911.52; 911.62		08/71 > 12/73	IW27	5317	I17	0.7	-	IW27	I17	-	6
2.3 S	140	911.53; 911.63		08/71 > 01/76	IW27	5317	I17	0.7	-	IW27	I17	-	6
2.3 T	96			01/72 > 12/73	IW24	5316	I16	0.7	-	IW24	I16	-	6
2.3 T	103	911.51; 911.61; 911.91; 911.96		08/71 > 12/73	IW27	5317	I17	0.7	-	IW27	I17	-	6
2.7	110			09/73 > 08/75	IW22	5307	I07	0.8	-	IW22	I07	VW22	6
2.7	121			09/75 > 06/77	IW24	5316	I16	0.7	-	IW24	I16	-	6
2.7 S	129	911.42; 911.47; 911.93; 911.98		08/73 > 01/76	IW24	5316	I16	0.7	-	IW24	I16	-	6
2.7 S Carrera	129	911.42; 911.47; 911.93; 911.98		08/73 > 01/76	IW24	5316	I16	0.7	-	IW24	I16	-	6
2.7 SC Carrera RS	154	911.83		08/72 > 01/79	IW27	5317	I17	0.7	-	IW27	I17	-	6
911 (930)													
3.0 SC	150			08/82 > 07/83	IW27	5317	I17	0.7	-	IW27	I17	-	6
3.0 SC Carrera	154			03/74 > 10/83	IW27	5317	I17	0.7	-	IW27	I17	-	6
3.0 SC Carrera	147	930.02		09/75 > 06/77	IW27	5317	I17	0.7	-	IW27	I17	-	6
3.0 SC Carrera	132	930.03/13		07/77 > 06/80	IW24	5316	I16	0.7	-	IW24	I16	-	6
3.0 SC Carrera	138	930.09		09/79 > 06/80	IW27	5317	I17	0.7	-	IW27	I17	-	6
3.0 Turbo	191	930.52		01/75 > 12/77	IW27	5317	I17	0.7	-	IW27	I17	-	6
3.1 Carrera Speedster	170	930.20		08/86 > 08/89	IW24	5316	I16	0.7	-	IW24	I16	-	6
3.1 Carrera Speedster	160	930.25		08/86 > 08/89	IW24	5316	I16	0.7	-	IW24	I16	-	6
3.1 SC Carrera	170	930.20		08/83 > 08/84	IW24	5316	I16	0.7	-	IW24	I16	-	6
3.1 SC Carrera	152	930.21		10/84 > 08/89	IW24	5316	I16	0.7	-	IW24	I16	-	6
3.2	160	930.25		08/86 > 08/89	IW24	5316	I16	0.7	-	IW24	I16	-	6
3.2 SC Carrera	170	930.20		08/83 > 08/89	IW24	5316	I16	0.7	-	IW24	I16	-	6
3.2 SC Carrera	152	930.21		02/84 > 06/87	IW24	5316	I16	0.7	-	IW24	I16	-	6
3.3 SC Turbo	221	930.60; 930.66		09/77 > 06/87	IW27	5317	I17	0.7	-	IW27	I17	-	6
3.3 Turbo	221	930.66		06/86 > 08/89	IW27	5317	I17	0.7	-	IW27	I17	-	6
3.3 Turbo	221	930.66		09/86 > 11/90	IW27	5317	I17	0.7	-	IW27	I17	-	6
3.3 Turbo S	243	930.60		09/86 > 11/90	IW27	5317	I17	0.7	-	IW27	I17	-	6

(*) Срок службы ограничен по сравнению с оригинальным изделием для указанного применения. Подробную информацию см. стр 8

KW	KW	KW	KW	KW	СТАНДАРТНЫЕ				ВАРИАНТ ЗАМЕНЫ				QTY
					4	PACK	4	PACK	4	PACK	4	PACK	
PORSCHE <i>продолжение</i>													
911 (964)													
3.3 Turbo	235	M 30.69		08/90 > 09/93	IW20	5306	I06	1.1	-	IW20	I06	VW20	6
3.3 Turbo S	261	M 30.69S		06/91 > 12/92	IW20	5306	I06	1.1	-	IW20	I06	VW20	6
3.6 Carrera	184	M 64.01; M 64.02		07/89 > 05/94	K22PBR-S	5062	D164	0.85	-	IK22	I10	VK22	6
3.6 Carrera	184	M 64.01; M 64.02		07/89 > 09/93	K22PBR-S	5062	D164	0.85	-	IK22	I10	VK22	6
3.6 Carrera 4	184	M 64.01		05/89 > 05/94	K22PBR-S	5062	D164	0.85	-	IK22	I10	VK22	6
3.6 Carrera 4	184	M 64.01		12/88 > 09/93	K22PBR-S	5062	D164	0.85	-	IK22	I10	VK22	6
3.6 Carrera RS	191	64.03		06/91 > 09/93	K22PBR-S	5062	D164	0.85	-	IK22	I10	VK22	6
3.6 Turbo	265	M 64.50		01/93 > 09/93	K22PBR-S	5062	D164	0.85	-	IK22	I10	VK22	6
911 (993)													
3.6 Carrera	200	M 64.05; M 64.06; M 64.07; M 64.08		07/94 > 08/95	K22PBR-S	5062	D164	0.85	-	IK22	I10	VK22	6
3.6 Carrera	200	M 64.05; M 64.06; M 64.07; M 64.08		10/93 > 08/95	K22PBR-S	5062	D164	0.85	-	IK22	I10	VK22	6
3.6 Carrera	210	M64.21		08/95 > 09/97	K22PBR-S	5062	D164	0.85	-	IK22	I10	VK22	6
3.6 Carrera 4	200	M 64.05; M 64.07		07/94 > 08/95	K22PBR-S	5062	D164	0.85	-	IK22	I10	VK22	6
3.6 Carrera 4	210	M 64.21; M 64.23		08/95 > 09/97	K22PBR-S	5062	D164	0.85	-	IK22	I10	VK22	6
3.6 Carrera 4	200	M64.05		07/94 > 08/95	K22PBR-S	5062	D164	0.85	-	IK22	I10	VK22	6
3.6 Carrera 4	210	M64.21		08/95 > 09/97	K22PBR-S	5062	D164	0.85	-	IK22	I10	VK22	6
3.6 Turbo 4	300	M 64.60		03/95 > 09/97	K22PBR-S	5062	D164	0.85	-	IK22	I10	VK22	6
3.7 Carrera	221	M 64.20		05/96 > 09/97	K22PBR-S	5062	D164	0.85	-	IK22	I10	VK22	6
3.8 Carrera	210	M 64.05S; M 64.06S		06/95 > 09/97	K22PBR-S	5062	D164	0.85	-	IK22	I10	VK22	6
3.8 Carrera	210	M64.05S		06/95 > 09/97	K22PBR-S	5062	D164	0.85	-	IK22	I10	VK22	6
3.8 Carrera 4	210	M 64.05S; M 64.06S		06/95 > 09/97	K22PBR-S	5062	D164	0.85	-	IK22	I10	VK22	6
3.8 Carrera 4	210	M64.05S		06/95 > 09/97	K22PBR-S	5062	D164	0.85	-	IK22	I10	VK22	6
3.8 Carrera RS	221	M 64.20		06/95 > 09/97	K22PBR-S	5062	D164	0.85	-	IK22	I10	VK22	6
3.8 Carrera RS	221	M64.21S		08/95 > 09/97	K22PBR-S	5062	D164	0.85	-	IK22	I10	VK22	6
3.8 Carrera RS 4	221	M 64.20		08/95 > 09/97	K22PBR-S	5062	D164	0.85	-	IK22	I10	VK22	6
3.8 Carrera RS 4	221	M64.21S		08/95 > 09/97	K22PBR-S	5062	D164	0.85	-	IK22	I10	VK22	6
911 (996)													
3.4 Carrera	235			05/01 > 08/05	K20TXR	5063	D20	1.0	K20TT	IK20	I04	VK20	6
3.4 Carrera	221	M 96.01; M 96.04		02/98 > 09/01	K20TXR	5063	D20	1.0	K20TT	IK20	I04	VK20	6
3.4 Carrera	221	M 96.01; M 96.04		09/97 > 09/01	K20TXR	5063	D20	1.0	K20TT	IK20	I04	VK20	6
3.4 Carrera 4	235			05/01 > 08/05	K20TXR	5063	D20	1.0	K20TT	IK20	I04	VK20	6
3.4 Carrera 4	221	M 96.01; M 96.04		09/97 > 09/01	K20TXR	5063	D20	1.0	K20TT	IK20	I04	VK20	6
3.4 Carrera 4	221	M 96.02; M 96.04		02/98 > 09/01	K20TXR	5063	D20	1.0	K20TT	IK20	I04	VK20	6
3.6	235	M 96.03		12/01 > 08/05	IK22	5310	I10	0.8	-	IK22	I10	VK22	6
3.6 Carrera	235	M 96.03		10/01 > 08/05	IK22	5310	I10	0.8	-	IK22	I10	VK22	6
3.6 Carrera 4	235	M 96.03		10/01 > 08/05	IK22	5310	I10	0.8	-	IK22	I10	VK22	6
3.6 Carrera 4S	254	M 96.03		02/03 > 08/05	IK22	5310	I10	0.8	-	IK22	I10	VK22	6
3.6 Carrera 4S	254	M 96.03		06/02 > 08/05	IK22	5310	I10	0.8	-	IK22	I10	VK22	6
3.6 Carrera S	254	M 96.03		02/03 > 08/05	IK22	5310	I10	0.8	-	IK22	I10	VK22	6
3.6 Carrera S	254	M 96.03		06/02 > 08/05	IK22	5310	I10	0.8	-	IK22	I10	VK22	6
3.6 S	331	M 96.70		08/04 > 08/05	K22TNR-S	3197	-	1.0	-	IK22	I10	VK22	6
3.6 Turbo 4	309	M 96.70		06/00 > 08/05	K22TNR-S	3197	-	1.0	-	IK22	I10	VK22	6
3.6 Turbo 4	309	M 96.70		10/03 > 08/05	K22TNR-S	3197	-	1.0	-	IK22	I10	VK22	6
3.6 Turbo 4S	331	M 96.70		02/03 > 08/05	K22TNR-S	3197	-	1.0	-	IK22	I10	VK22	6
3.6 Turbo 4S	331	M 96.70		10/03 > 08/05	K22TNR-S	3197	-	1.0	-	IK22	I10	VK22	6
911 (997)													
3.6 Carrera	239	M 96.05		04/05 >	IK22	5310	I10	0.8	-	IK22	I10	VK22	6
3.6 Carrera	239	M 96.05		07/04 >	IK22	5310	I10	0.8	-	IK22	I10	VK22	6
3.6 Carrera	254	MA1.02		06/08 >	IKH20	5344	I44	1.1	-	IKH20	I44	VKH20	6
3.6 Carrera 4	239	M 96.05		04/05 >	IK22	5310	I10	0.8	-	IK22	I10	VK22	6
3.6 Carrera 4	239	M 96.05		07/04 >	IK22	5310	I10	0.8	-	IK22	I10	VK22	6
3.6 Carrera 4	239	M 96.05		07/06 >	IK22	5310	I10	0.8	-	IK22	I10	VK22	6
3.6 Carrera 4	254	MA1.02		06/08 >	IKH20	5344	I44	1.1	-	IKH20	I44	VKH20	6
3.6 Carrera 4	254	MA1.02		10/08 >	IKH20	5344	I44	1.1	-	IKH20	I44	VKH20	6
3.6 Turbo	353	M 97.70		03/06 >	VK22	5610	V10	0.8	-	IK22*	I10	VK22	6
3.6 Turbo	353	M 97.70		09/07 >	VK22	5610	V10	0.8	-	IK22*	I10	VK22	6
3.8 Carrera 4GTS	300	MA1.01		06/09 >	IKH22	5345	I45	0.8	-	IKH22	I45	VKH22	6
3.8 Carrera 4S	261	M 97.01		04/05 >	K22PBR-S	5062	D164	0.85	-	IK22	I10	VK22	6
3.8 Carrera 4S	261	M 97.01		07/06 >	K22PBR-S	5062	D164	0.85	-	IK22	I10	VK22	6
3.8 Carrera 4S	280	M 97.01S		08/05 >	K22PBR-S	5062	D164	0.85	-	IK22	I10	VK22	6
3.8 Carrera 4S	261	M97.01		07/04 >	K22PBR-S	5062	D164	0.85	-	IK22	I10	VK22	6
3.8 Carrera 4S	283	MA1.01		06/08 >	IKH22	5345	I45	0.8	-	IKH22	I45	VKH22	6
3.8 Carrera 4S	283	MA1.01		10/08 >	IKH22	5345	I45	0.8	-	IKH22	I45	VKH22	6
3.8 Carrera GTS	300	MA1.01		06/09 >	IKH22	5345	I45	0.8	-	IKH22	I45	VKH22	6
3.8 Carrera S	261	M 97.01		04/05 >	PK22PR-L11S	3284	P30	1.1	-	IK22G*	I48	VK22G	6











(*) Срок службы ограничен по сравнению с оригинальным изделием для указанного применения. Подробную информацию см. стр 8

KW	KW	KW	KW	KW	СТАНДАРТНЫЕ				ВАРИАНТ ЗАМЕНЫ				QTY
					4	4	4	4	4	4	4	4	
PORSCHE <i>продолжение</i>													
3.8 Carrera S	280	M 97.01S		08/05 >	K22PBR-S	5062	D164	0.85	-	IK22	110	VK22	6
3.8 Carrera S	261	M97.01		07/04 >	K22PBR-S	5062	D164	0.85	-	IK22	110	VK22	6
3.8 Carrera S	283	MA1.01		06/08 >	IKH22	5345	I45	0.8	-	IKH22	I45	VKH22	6
3.8 Turbo	368	MA1.70		09/09 >	IKH24	5346	I46	0.8	-	IKH24	I46	-	6
3.8 Turbo S	390	MA1.70		02/10 >	IKH24	5346	I46	0.8	-	IKH24	I46	-	6
911 CLASSIC													
2.0 E	103	901.09; 901.11		09/68 > 02/72	IW27	5317	I17	0.7	-	IW27	I17	-	6
2.0 L	110			08/67 > 11/68	IW27	5317	I17	0.7	-	IW27	I17	-	6
2.0 L	96	901.01; 901.05		01/63 > 08/67	W22FPR-U	4022	-	0.7	-	IWF22	I79	-	6
2.0 L	96	901.01; 901.05		11/64 > 11/68	W22FPR-U	4022	-	0.7	-	IWF22	I79	-	6
2.0 S	118	901.02		07/66 > 11/68	IW24	5316	I16	0.7	-	IW24	I16	-	6
2.0 S	125	901.10		07/66 > 02/72	IW27	5317	I17	0.7	-	IW27	I17	-	6
2.0 T	81	901.03; 901.13		06/67 > 02/72	IW24	5316	I16	0.7	-	IW24	I16	-	6
2.0 T	81	901.03; 901.13		08/68 > 02/72	IW24	5316	I16	0.7	-	IW24	I16	-	6
911 GT2													
3.6 GT 2	390	M 97.70S		09/07 >	VK22	5610	V10	0.8	-	IK22*	I10	VK22	6
3.6 GT2	340	M 96.70		04/01 > 08/05	K22TNR-S	3197	-	1.0	-	IK22	I10	VK22	6
3.6 GT2	355	M 96.70		10/03 > 08/05	K22TNR-S	3197	-	1.0	-	IK22	I10	VK22	6
3.6 GT2 RS	456	M 97.70		05/10 >	VK22	5610	V10	0.8	-	IK22*	I10	VK22	6
3.6 Turbo GT2	316	M 64.60R		03/95 > 09/97	K22TNR-S	3197	-	1.0	-	IK22	I10	VK22	6
3.6 Turbo GT2 4	331			06/97 > 09/97	K22TNR-S	3197	-	1.0	-	IK22	I10	VK22	6
3.6 Turbo GT2 4	316	M 64.60R		08/95 > 09/97	K22TNR-S	3197	-	1.0	-	IK22	I10	VK22	6
911 GT3													
3.6 GT 3	305	M 97.76		03/06 >	XU22EPR-U	3179	-	0.9	XU22TT	IXU22	I08	VXU22	6
3.6 GT3	265	M 96.76		03/99 > 08/05	K22TNR-S	3197	-	1.0	-	IK22	I10	VK22	6
3.6 GT3	280	M 96.79	14 mm diameter+	03/03 > 12/03	K22TNR-S	3197	-	1.0	-	IK22	I10	VK22	6
3.6 GT3	280	M 96.79	12 mm diameter+	01/04 > 08/05	XU22EPR-U	3179	-	0.9	XU22TT	IXU22	I08	VXU22	6
3.8 GT3	320	M 97.77		05/09 >	IKH22	5345	I45	0.8	-	IKH22	I45	VKH22	6
3.8 GT3 RS	331	M 97.77R		08/09 >	IKH22	5345	I45	0.8	-	IKH22	I45	VKH22	6
914													
/6 2.0	81	901.36; 901.37		11/69 > 12/73	W20ESR-U	3057	D135	0.8	-	-	-	-	4
1.7	59	W		01/69 > 12/73	W20ESR-U	3057	D135	0.8	-	-	-	-	4
1.8	63	AN		08/73 > 02/76	W20ESR-U	3057	D135	0.8	-	-	-	-	4
2.0	74	GB		01/72 > 12/75	W20ESR-U	3057	D135	0.8	-	-	-	-	4
924													
2.0	92	047.8, 047.9		11/75 > 08/79	W22EPR-U	3088	D19	0.8	W22TT	IW22	I07	VW22	4
2.5 S	118	M44.09		08/87 > 07/88	W22EPR-U	3088	D19	0.8	W22TT	IW22	I07	VW22	4
2.5 S	120	M44.10		10/81 > 12/84	W20EPR-U	3047	D2	0.8	W20TT	IW20	I06	VW20	4
944													
2.5	120	M 44.01; M 44.03; M 44.05; M 44.06		06/81 > 07/87	W20EPR-U	3047	D2	0.8	W20TT	IW20	I06	VW20	4
2.7	121	M44.12		11/88 > 08/89	W22EPR-U	3088	D19	0.8	W22TT	IW22	I07	VW22	4
959													
2.8	330	959.50		01/86 > 04/91	X24ESR-U	4101	-	0.7	-	IX24	I72	-	6
968													
3.0	176	M 44.43		06/91 > 11/95	W20EPBR-S	5067	D1	0.85	W20TT	IW20	I06	VW20	4
3.0 Turbo S	224			03/93 > 11/95	K20PR-U	3145	D22	0.8	K20TT	IK20	I04	VK20	4
BOXSTER													
2.5	150	M 96.20		09/96 > 08/99	K20TXR	5063	D20	1.0	K20TT	IK20	I04	VK20	6
2.7	162	M96.22		08/99 > 07/02	K20PBR-S10	5061	D76	1.0	K20TT	IK20	I04	VK20	6
2.7	168	M96.23		07/02 > 12/04	K20PBR-S10	5061	D76	1.0	K20TT	IK20	I04	VK20	6
2.7	176	M96.25		11/04 > 08/06	IK22	5310	I10	0.8	-	IK22	I10	VK22	6
2.7	180	M97.20		07/06 > 11/08	IK22	5310	I10	0.8	-	IK22	I10	VK22	6
2.9	188	MA1.20(255) - E5		06/09 >	IKH22	5345	I45	0.8	-	IKH22	I45	VKH22	6
S 3.2	191	M96.24		07/02 > 12/04	K20PBR-S10	5061	D76	1.0	K20TT	IK20	I04	VK20	6
S 3.2	185	M96.21		08/99 > 07/02	K20PBR-S10	5061	D76	1.0	K20TT	IK20	I04	VK20	6
S 3.2	196	M96.21+266		01/04 > 12/04	K20PBR-S10	5061	D76	1.0	K20TT	IK20	I04	VK20	6
S 3.2	206	M96.26		11/04 > 08/06	IK22	5310	I10	0.8	-	IK22	I10	VK22	6
S 3.4	217	M97.21		07/06 > 11/08	IK22	5310	I10	0.8	-	IK22	I10	VK22	6
S 3.4	223	M97.22(303) - E4		08/08 > 04/09	IK22	5310	I10	0.8	-	IK22	I10	VK22	6
S 3.4	228	MA1.21(310) - E5		06/09 >	IKH22	5345	I45	0.8	-	IKH22	I45	VKH22	6
Spyder 3.4	235	MA1.21C(320) - E5		06/10 >	IKH22	5345	I45	0.8	-	IKH22	I45	VKH22	6
CAYENNE													
3.2	184	M02.2Y		10/03 > 12/06	K20PBR-S10	5061	D76	1.0	K20TT	IK20	I04	VK20	6
3.6	213	M55.01(290)		02/07 > 02/10	VXUH22	5611	V11	0.9	-	IXUH22*	I53	VXUH22	6
4.8 S	294	M48.02(400) - E5		06/10 >	IKH22	5345	I45	0.8	-	IKH22	I45	VKH22	8
4.8 Turbo	368	M48.52(500) - E5		06/10 >	IKH22	5345	I45	0.8	-	IKH22	I45	VKH22	8
GTS 4.8	298	M48.01(405) - E4		10/07 > 02/10	IKH22	5345	I45	0.8	-	IKH22	I45	VKH22	8

(*) Срок службы ограничен по сравнению с оригинальным изделием для указанного применения. Подробную информацию см. стр 8

KW	KW	KW	NOTE	20	СТАНДАРТНЫЕ				ВАРИАНТ ЗАМЕНЫ				QTY
					4	4	4	4	4	4	4	4	
PORSCHE <i>продолжение</i>													
S 4.5	250	M48.00		09/02 > 12/06	K20PBR-S10	5061	D76	1.0	K20TT	IK20	I04	VK20	8
S 4.8	283	M48.01(385)		02/07 > 02/10	IKH22	5345	I45	0.8	-	IKH22	I45	VKH22	8
Turbo 4.5	331	M48.50		09/02 > 12/06	VK22	5610	V10	0.8	-	IK22*	I10	VK22	8
Turbo S 4.5	383	M48.50-521		03/06 > 12/06	VK22	5610	V10	0.8	-	IK22*	I10	VK22	8
Turbo S 4.8	368	M48.51(500) - E4		02/07 > 02/10	IKH22	5345	I45	0.8	-	IKH22	I45	VKH22	8
Turbo S 4.8	397	M48.51(540) - E4		02/07 > 02/10	VKH20	5618	V18	1.1	-	IKH20*	I44	VKH20	8
Turbo S 4.8	404	M48.51(550) - E4, M48.51(560) - E4		08/08 > 02/10	VKH20	5618	V18	1.1	-	IKH20*	I44	VKH20	8
CAYMAN													
2.7	180	M97.20		07/06 > 11/08	IK22	5310	I10	0.8	-	IK22	I10	VK22	6
2.9	195	MA1.20C(265) - E5		02/09 >	IKH22	5345	I45	0.8	-	IKH22	I45	VKH22	6
R 3.4	243	MA1.21C(330) - E5		11/10 >	IKH22	5345	I45	0.8	-	IKH22	I45	VKH22	6
S 3.4	217	M97.21		11/05 > 11/08	IK22	5310	I10	0.8	-	IK22	I10	VK22	6
S 3.4	235	MA1.21C(320) - E5		02/09 >	IKH22	5345	I45	0.8	-	IKH22	I45	VKH22	6
PANAMERA													
3.6	220	M46.20(300) - E5		05/10 >	IKH22	5345	I45	0.8	-	IKH22	I45	VKH22	6
3.6 4	220	M46.40(300) - E5		05/10 >	IKH22	5345	I45	0.8	-	IKH22	I45	VKH22	6
4.8 4S	294	M48.40(400) - E5		09/09 >	IKH22	5345	I45	0.8	-	IKH22	I45	VKH22	8
4.8 S	294	M48.20(400) - E5		09/09 >	IKH22	5345	I45	0.8	-	IKH22	I45	VKH22	8
4.8 Turbo	368	M48.70(525) - E5		09/09 >	VKH20	5618	V18	1.1	-	IKH20*	I44	VKH20	8
PROTON													
AEROBACK													
1.3	50	4 G 13		01/91 > 09/93	W20EPR-U	3047	D2	0.8	W20TT	IW20	I06	VW20	4
1.3	55	4 G 13		10/88 > 11/96	W20EPR-U	3047	D2	0.8	W20TT	IW20	I06	VW20	4
1.5	66			01/91 > 11/96	IW16	5305	I05	1.1	-	IW16	I05	VW16	4
1.5	55	4 G 15		01/91 > 09/93	W20EPR-U	3047	D2	0.8	W20TT	IW20	I06	VW20	4
1.5 LX	66	4 G 15 M		10/88 > 11/96	IW16	5305	I05	1.1	-	IW16	I05	VW16	4
1.6 EX	70	4 G 92		10/88 > 11/96	K20PR-U11	3121	D14	1.1	K20TT	IK20	I04	VK20	4
GEN 2													
1.3	70	S4PE		06/04 >	T20EPR-U	5032	D7	0.8	T20TT	IT20	I26	VT20	4
1.6	82	S4PH		06/04 >	T20EPR-U	5032	D7	0.8	T20TT	IT20	I26	VT20	4
IMPIAN													
1.6	76	4 G 18 P		09/01 >	K20PR-U11	3121	D14	1.1	K20TT	IK20	I04	VK20	4
JUMBUCK													
1.5	64	4 G 15		05/02 >	W16EPR-U	3021	D6	0.8	W16TT	IW16	I05	VW16	4
PERSONA 300 (96-)													
313i	55	G 13 B		03/96 >	W20EPR-U	3047	D2	0.8	W20TT	IW20	I06	VW20	4
315 GLi/GLSi	66	4 G 15 M		03/96 >	IW20	5306	I06	1.1	-	IW20	I06	VW20	4
315 GLSi	64	G 15 B		09/96 >	W20EPR-U	3047	D2	0.8	W20TT	IW20	I06	VW20	4
316	70	4 G 92		03/96 >	K20PR-U11	3121	D14	1.1	K20TT	IK20	I04	VK20	4
316 GLXi	83	4 G 92		03/96 >	K20PR-U11	3121	D14	1.1	K20TT	IK20	I04	VK20	4
318 16V GTI	99	4 G 93		03/96 >	VK20	5604	V04	1.1	-	IK20*	I04	VK20	4
PERSONA 400 (94-)													
413	55			01/94 >	W16EPR-U11	3201	D100	1.1	W16TT	IW16	I05	VW16	4
413 GLSi	55	4 G 13		01/94 >	W16EPR-U11	3201	D100	1.1	W16TT	IW16	I05	VW16	4
415 GLi/GLSi	66	4 G 15		01/94 >	W20EPR-U11	3049	D13	1.1	W20TT	IW20	I06	VW20	4
416	70	4 G 92		08/00 > 02/02	K20PR-U11	3121	D14	1.1	K20TT	IK20	I04	VK20	4
416 GLXi	83	4 G 92		01/94 >	K20PR-U11	3121	D14	1.1	K20TT	IK20	I04	VK20	4
416 i	70	4 G 92		12/95 >	K20PR-U11	3121	D14	1.1	K20TT	IK20	I04	VK20	4
418	85	4 G 93 (DOHC)		05/96 >	K20PR-U11	3121	D14	1.1	K20TT	IK20	I04	VK20	4
418 GLXi	85	4 G 93 (DOHC)		05/96 >	K20PR-U11	3121	D14	1.1	K20TT	IK20	I04	VK20	4
SAGA (88-07)													
1.3 GLE 12V	50	4 G 13		01/91 > 06/96	W20EPR-U	3047	D2	0.8	W20TT	IW20	I06	VW20	4
1.3 GLS 12V	50	4 G 13		01/91 > 06/96	W20EPR-U	3047	D2	0.8	W20TT	IW20	I06	VW20	4
1.5 GLE 12V	55	4 G 15		01/91 > 06/96	W20EPR-U	3047	D2	0.8	W20TT	IW20	I06	VW20	4
1.5 GLS 12V	55	4 G 15		01/91 > 06/96	W20EPR-U	3047	D2	0.8	W20TT	IW20	I06	VW20	4
SALOON													
1.3	50	4 G 13		01/91 > 09/93	W20EPR-U	3047	D2	0.8	W20TT	IW20	I06	VW20	4
1.5	66			01/91 > 11/96	W20EPR-U	3047	D2	0.8	W20TT	IW20	I06	VW20	4
1.5	55	4 G 15		01/91 > 09/93	W20EPR-U	3047	D2	0.8	W20TT	IW20	I06	VW20	4
SATRIA													
1.5	64	4 G 15		07/00 >	W16EPR-U	3021	D6	0.8	W16TT	IW16	I05	VW16	4
WIRA													
1.3	55	4 G 13		08/00 >	W16EPR-U	3021	D6	0.8	W16TT	IW16	I05	VW16	4
1.5	64	4 G 15		08/00 >	W16EPR-U	3021	D6	0.8	W16TT	IW16	I05	VW16	4
1.6	70	4 G 92		08/00 > 02/02	K20PR-U11	3121	D14	1.1	K20TT	IK20	I04	VK20	4

KW	KW	KW	KW	KW	СТАНДАРТНЫЕ				ВАРИАНТ ЗАМЕНЫ				QTY
					4	4	4	4	4	4	4	4	
PUCH													
G-MODELL													
230 G	75	M 115.973		02/80 > 07/87	W20EP-U	3043	D4	0.8	W20TT	IW20	I06	VW20	4
230 GE	92	M 102.981; M 102.987		04/82 > 08/92	T20EP-U	5031	D5	0.8	T20TT	IT20	I26	VT20	4
230 GE	92	M 102.987		06/93 >	T20EP-U	5031	D5	0.8	T20TT	IT20	I26	VT20	4
230 GE	93	M 102.989		06/90 > 06/93	T20EP-U	5031	D5	0.8	T20TT	IT20	I26	VT20	4
280 GE	110	M 110.994		08/84 > 08/89	W20PR-U	5046	-	0.7	-	-	-	-	6
300 GE	125	M 103.987		06/90 >	T20EP-U	5031	D5	0.8	T20TT	IT20	I26	VT20	6
G 500	218	M 113.962		04/98 >	PK16PR11	3264	P22	1.1	K16TT*	IK16*	I03	VK16	8
RELIANT													
KITTEN													
850	30			01/75 > 12/83	W16EPR-U	3021	D6	0.8	W16TT	IW16	I05	VW16	4
SCIMITAR													
1300	51			01/85 > 12/87	Q20PR-U	3007	D12	0.8	Q20TT	IQ20	I02	VQ20	4
2.8 GTC	99			01/80 > 12/85	IW20	5306	I06	1.1	-	IW20	I06	VW20	6
RENAULT													
4													
0.8	19	839.7.06		09/71 > 08/82	W20EPR-U	3047	D2	0.8	W20TT	IW20	I06	VW20	4
0.8	20	839.7.06		01/81 > 09/82	W20EPR-U	3047	D2	0.8	W20TT	IW20	I06	VW20	4
0.8 (1123)	19	800.7.05		10/62 > 09/83	W20EPR-U	3047	D2	0.8	W20TT	IW20	I06	VW20	4
0.8 (1123)	25	800.7.05, B1B.7.07		09/71 > 06/86	W20EPR-U	3047	D2	0.8	W20TT	IW20	I06	VW20	4
0.8 (1123)	21	B1B.7.07		10/83 > 06/86	W20EPR-U	3047	D2	0.8	W20TT	IW20	I06	VW20	4
0.8 (2106)	25	800.7.05, B1B.7.07		09/66 > 06/86	W20EPR-U	3047	D2	0.8	W20TT	IW20	I06	VW20	4
0.8 (2391)	21	800.7.05		04/83 > 06/86	W20EPR-U	3047	D2	0.8	W20TT	IW20	I06	VW20	4
1.0	25	C1C.7.08		08/90 > 01/92	W20EPR-U	3047	D2	0.8	W20TT	IW20	I06	VW20	4
1.0 (112C)	25	C1C.7.08		06/87 > 01/92	W20EPR-U	3047	D2	0.8	W20TT	IW20	I06	VW20	4
1.1	33	688.7.12		02/78 > 03/84	W20EPR-U	3047	D2	0.8	W20TT	IW20	I06	VW20	4
1.1	32	C1E 714		06/86 > 06/90	W16FP-U	4019	D71	0.7	-	IWF16	I59	-	4
1.1 (1128, S128)	25	688.7.12, C1E.7.14, C1E.7.18, C1E.7.19		06/78 > 06/90	W20EPR-U	3047	D2	0.8	W20TT	IW20	I06	VW20	4
1.1 (1128, S128)	25	C1E 714		06/78 > 06/90	W16FP-U	4019	D71	0.7	-	IWF16	I59	-	4
1.1 (2370, 210B)	25	688.7.11, C1E.7.14, C1E.7.18		10/76 > 06/86	W20EPR-U	3047	D2	0.8	W20TT	IW20	I06	VW20	4
1.1 (2370, 210B)	25	C1E 714		10/76 > 07/89	W16FP-U	4019	D71	0.7	-	IWF16	I59	-	4
1.1 (239B)	26	C1E.7.18, C1E.7.19		07/82 > 05/89	W20EPR-U	3047	D2	0.8	W20TT	IW20	I06	VW20	4
5													
0.8 (1221, 1391)	27	800.7.02, 800.7.10		01/82 > 12/84	W20EPR-U	3047	D2	0.8	W20TT	IW20	I06	VW20	4
0.8 (1221, 1391, 1220)	26	800.7.02, 800.7.10, 839.7.01		10/72 > 08/84	W20EPR-U	3047	D2	0.8	W20TT	IW20	I06	VW20	4
0.8 (2381)	26	800.7.10		07/77 > 08/84	W20EPR-U	3047	D2	0.8	W20TT	IW20	I06	VW20	4
1.0 (1222, 1392)	32	689.7.10		01/72 > 12/85	W20EPR-U	3047	D2	0.8	W20TT	IW20	I06	VW20	4
1.0 (2382)	32	689.7.10		07/75 > 06/79	W20EPR-U	3047	D2	0.8	W20TT	IW20	I06	VW20	4
1.1	33	688.7.13		09/80 > 12/85	W20EPR-U	3047	D2	0.8	W20TT	IW20	I06	VW20	4
1.1 (1227, 1397)	33	688.7.13, C1E.7.26		09/80 > 12/85	W20EPR-U	3047	D2	0.8	W20TT	IW20	I06	VW20	4
1.3 (1224, 1394)	47	810.7.25		09/75 > 09/84	W20EPR-U	3047	D2	0.8	W20TT	IW20	I06	VW20	4
1.3 (1225)	31	810.7.29		09/76 > 09/79	W20EPR-U	3047	D2	0.8	W20TT	IW20	I06	VW20	4
1.3 (1225, 1395)	33	810.7.19, 810.7.29		06/79 > 09/84	W20EPR-U	3047	D2	0.8	W20TT	IW20	I06	VW20	4
1.3 (2387)	32	810.7.26		03/76 > 08/82	W20EPR-U	3047	D2	0.8	W20TT	IW20	I06	VW20	4
1.3 Automatik (1225, 1395)	40	810.7.29		06/79 > 09/84	W20EPR-U	3047	D2	0.8	W20TT	IW20	I06	VW20	4
1.4	81	840.26, C6J.7.50		06/84 > 01/85	IT27	5329	I29	0.8	-	IT27	I29	-	4
1.4 (1229, 1399)	46	847.7.25		01/82 > 12/85	W20EP-U	3043	D4	0.8	W20TT	IW20	I06	VW20	4
1.4 (1229, 1399)	46	847.7.12, C2J.7.13		01/82 > 12/85	W20EPR-U	3047	D2	0.8	W20TT	IW20	I06	VW20	4
1.4 Alpine A5 (1223)	68	840.25		09/77 > 09/81	T20EPR-U	5032	D7	0.8	T20TT	IT20	I26	VT20	4
1.4 Alpine Turbo (122B)	79	840.26, C6J.7.28, C6J.7.50		10/81 > 01/85	IT27	5329	I29	0.8	-	IT27	I29	-	4
1.4 Automatik (1229, 1399)	43	847.7.12, C2J.7.13		06/82 > 09/84	W20EPR-U	3047	D2	0.8	W20TT	IW20	I06	VW20	4
6 (79-86)													
0.8	25	800.02/03		10/69 > 04/80	W20EPR-U	3047	D2	0.8	W20TT	IW20	I06	VW20	4
1.1	33	688.10		08/70 > 01/80	W20EPR-U	3047	D2	0.8	W20TT	IW20	I06	VW20	4
1.1	35	688.10		07/71 > 04/80	W20EPR-U	3047	D2	0.8	W20TT	IW20	I06	VW20	4
9													
1.1 (L421)	35	C1E.7.15		09/81 > 05/87	W20EPR-U	3047	D2	0.8	W20TT	IW20	I06	VW20	4
1.2 (L42S)	40	C1G.7.00, C1G.7.10		09/85 > 12/88	W20EPR-U	3047	D2	0.8	W20TT	IW20	I06	VW20	4
1.4 (L422, L42C)	44	C1J.7.15, C2J.7.30		12/81 > 12/88	W20EPR-U	3047	D2	0.8	W20TT	IW20	I06	VW20	4
1.4 (L423)	53	C2J.7.17, C2J.7.56, C2J.7.66		09/81 > 12/85	W20EPR-U	3047	D2	0.8	W20TT	IW20	I06	VW20	4

	KW				СТАНДАРТНЫЕ				ВАРИАНТ ЗАМЕНЫ				QTY
													
RENAULT продолжение													
1.4 (L423, L42R)	49	C2J.7.17, C2J.7.20, C2J.7.66, C2J.7.68, C2J.7.94, C2J.7.95, C2J.7.97		09/85 > 12/88	W20EPR-U	3047	D2	0.8	W20TT	IW20	I06	VW20	4
1.4 Automatik (L423)	50	C2J.7.17, C2J.7.18, C2J.7.57, C2J.7.67		09/81 > 12/85	W20EPR-U	3047	D2	0.8	W20TT	IW20	I06	VW20	4
1.4 Turbo	85	C1J.7.70		12/86 > 09/88	IW24	5316	I16	0.7	-	IW24	I16	-	4
1.4 Turbo (L425)	77	C1J.7.60, C1J.7.64		04/84 > 12/86	IW24	5316	I16	0.7	-	IW24	I16	-	4
1.7 (L426)	59	F2N.7.00, F2N.7.04		09/84 > 12/88	W24EPR-U	4136	-	0.8	-	IW24	I16	-	4
1.7 (L426)	59	F2N.7.97		09/87 > 12/88	W20EPR-U	3047	D2	0.8	W20TT	IW20	I06	VW20	4
1.7 (L42E)	69	F3N 708		06/87 > 12/88	W22EP-U	3085	D27	0.8	W22TT	IW22	I07	VW22	4
1.7 (L42F)	54	F3N.7.18		10/86 > 12/88	W20EPR-U	3047	D2	0.8	W20TT	IW20	I06	VW20	4
1.7 (L42L)	55	F2N.7.30		10/86 > 12/88	W24EPR-U	4136	-	0.8	-	IW24	I16	-	4
1.7 (L42N)	65	F2N 710		10/86 > 12/88	W22EP-U	3085	D27	0.8	W22TT	IW22	I07	VW22	4
11													
1.1 (B/C371)	35	C1E 715		03/83 > 06/86	W20EPR-U	3047	D2	0.8	W20TT	IW20	I06	VW20	4
1.1 (S371)	35	C1E 715		03/83 > 06/86	W20EPR-U	3047	D2	0.8	W20TT	IW20	I06	VW20	4
1.2 (B/C37S)	40	C1G 700		10/84 > 12/88	W20EPR-U	3047	D2	0.8	W20TT	IW20	I06	VW20	4
1.2 (S37S)	40	C1G 700		10/84 > 12/88	W20EPR-U	3047	D2	0.8	W20TT	IW20	I06	VW20	4
1.4 (B/C372, B/C37C)	44	C1J 715		03/83 > 12/88	W16EPR-U	3021	D6	0.8	W16TT	IW16	I05	VW16	4
1.4 (B/C373)	53	C2J 717		05/83 > 12/85	W20EPR-U	3047	D2	0.8	W20TT	IW20	I06	VW20	4
1.4 (B/C373)	50	C2J.7.17, C2J.7.18		03/83 > 12/85	W20EPR-U	3047	D2	0.8	W20TT	IW20	I06	VW20	4
1.4 (B/C373, B/C37R)	49	C2J 768		03/83 > 12/88	W20EPR-U	3047	D2	0.8	W20TT	IW20	I06	VW20	4
1.4 (S372)	44	C1J 715		03/83 > 09/86	W16EPR-U	3021	D6	0.8	W16TT	IW16	I05	VW16	4
1.4 (S373)	50	C2J 768		03/83 > 12/86	W20EPR-U	3047	D2	0.8	W20TT	IW20	I06	VW20	4
1.4 Turbo (B/C375)	77	C1J.7.60, C1J.7.64		04/84 > 12/86	IW24	5316	I16	0.7	-	IW24	I16	-	4
1.4 Turbo (B/C375)	85	C1J.7.70		10/86 > 12/88	IW24	5316	I16	0.7	-	IW24	I16	-	4
1.7 (B/C376)	59	F2N 704		10/83 > 12/87	W22EP-U	3085	D27	0.8	W22TT	IW22	I07	VW22	4
1.7 (B/C37D)	64	F2N 742		06/87 > 12/88	W22EP-U	3085	D27	0.8	W22TT	IW22	I07	VW22	4
1.7 (B/C37E)	69	F3N 708		06/87 > 12/88	W22EP-U	3085	D27	0.8	W22TT	IW22	I07	VW22	4
1.7 (B/C37F)	55	F3N 718		10/84 > 12/88	W20EPR-U	3047	D2	0.8	W20TT	IW20	I06	VW20	4
1.7 (B/C37L)	54	F2N.7.17, F2N.7.30		10/86 > 12/88	W20EPR-U	3047	D2	0.8	W20TT	IW20	I06	VW20	4
1.7 (B/C37N)	65	F2N 708		10/86 > 12/88	W22EP-U	3085	D27	0.8	W22TT	IW22	I07	VW22	4
12													
1.3	37	810-02		07/75 > 04/80	W20EPR-U	3047	D2	0.8	W20TT	IW20	I06	VW20	4
1.3 (1170)	37	810-02		07/75 > 04/80	W20EPR-U	3047	D2	0.8	W20TT	IW20	I06	VW20	4
1.3 (1170)	40	810-02/97		08/75 > 07/77	W20EP-U	3043	D4	0.8	W20TT	IW20	I06	VW20	4
1.3 (1170)	40	810-02/97		10/70 > 08/80	W20FP-U	3068	D18	0.7	WF20TT	IWF20	I78	-	4
1.3 (1177)	44	810.05; 810.06		08/73 > 08/80	W20FP-U	3068	D18	0.7	WF20TT	IWF20	I78	-	4
1.3 TS (1177, 1337)	44	810-06		08/72 > 08/80	W20EPR-U	3047	D2	0.8	W20TT	IW20	I06	VW20	4
1.4	49	C1J 791		08/76 > 05/79	W20EP-U	3043	D4	0.8	W20TT	IW20	I06	VW20	4
1.6	75			08/70 > 08/76	W27ES-V	4047	-	0.6	-	IW27	I17	-	4
1.6	50	821.10; 821.11		08/70 > 08/76	W27ES-V	4047	-	0.6	-	IW27	I17	-	4
1.6	83	821.20		08/70 > 07/75	W27ES-V	4047	-	0.6	-	IW27	I17	-	4
1.6 Gordini (1173)	83	807.20; 821.20		08/70 > 12/74	W27ES-V	4047	-	0.6	-	IW27	I17	-	4
14													
1.2 (1210)	42	129.00/10		05/76 > 01/80	T20EPR-U	5032	D7	0.8	T20TT	IT20	I26	VT20	4
1.2 (1210)	43	129.00/10		01/80 > 12/83	T20EPR-U	5032	D7	0.8	T20TT	IT20	I26	VT20	4
1.4 (1212)	52	150.00		09/79 > 06/83	T20EPR-U	5032	D7	0.8	T20TT	IT20	I26	VT20	4
1.4 (1213)	44	X5J.7.00		12/81 > 12/83	T20EPR-U	5032	D7	0.8	T20TT	IT20	I26	VT20	4
16													
1.6 TA	52			01/69 > 08/80	W20EPR-U	3047	D2	0.8	W20TT	IW20	I06	VW20	4
1.6 TL	40	821		07/75 > 08/80	W20EPR-U	3047	D2	0.8	W20TT	IW20	I06	VW20	4
1.6 TL (1152, 1153, 1157)	48	821.02; 821.03		01/71 > 08/80	W20EPR-U	3047	D2	0.8	W20TT	IW20	I06	VW20	4
1.6 TX (1156)	68	843.01		06/74 > 08/80	W20EPR-U	3047	D2	0.8	W20TT	IW20	I06	VW20	4
17													
1.6 Gordini	79	843.13		09/75 > 10/80	W24EPR-U	4136	-	0.8	-	IW24	I16	-	4
18													
1.4	47	847 720		05/79 > 07/86	W20EP-U	3043	D4	0.8	W20TT	IW20	I06	VW20	4
1.4 (1340)	47	847 720		04/78 > 07/86	W20EP-U	3043	D4	0.8	W20TT	IW20	I06	VW20	4
1.4 (1350)	47	847 720		05/79 > 07/86	W20EP-U	3043	D4	0.8	W20TT	IW20	I06	VW20	4
1.6	52	A2M.7.23		08/86 > 11/93	W20EPR-U	3047	D2	0.8	W20TT	IW20	I06	VW20	4
1.6 (1341)	54	A2M 723		04/82 > 07/86	W20EP-U	3043	D4	0.8	W20TT	IW20	I06	VW20	4
1.6 (1341)	58	A2M.7.23, A2M.7.95		04/78 > 09/82	W20EPR-U	3047	D2	0.8	W20TT	IW20	I06	VW20	4
1.6 (1351)	58	841.7.17, 841.7.18, 841.7.26, A2M.7.95		05/79 > 09/82	W20EPR-U	3047	D2	0.8	W20TT	IW20	I06	VW20	4
1.6 (1351)	54	A2M 723		01/82 > 07/86	W20EP-U	3043	D4	0.8	W20TT	IW20	I06	VW20	4
1.6 4x4	54	A2M 723		01/83 > 07/86	W20EP-U	3043	D4	0.8	W20TT	IW20	I06	VW20	4

(*) Срок службы ограничен по сравнению с оригинальным изделием для указанного применения. Подробную информацию см. стр 8

KW	KW	KW	KW	KW	СТАНДАРТНЫЕ				ВАРИАНТ ЗАМЕНЫ				QTY
					4	4	4	4	4	4	4	4	
RENAULT продолжение													
1.6 TS	71	A6M 725		05/82 > 07/86	W20EP-U	3043	D4	0.8	W20TT	IW20	I06	VW20	4
1.6 TS (1342)	71	A6M 725		05/82 > 07/86	W20EP-U	3043	D4	0.8	W20TT	IW20	I06	VW20	4
1.6 Turbo	92	A5L.7.17		10/82 > 07/86	IW24	5316	I16	0.7	-	IW24	I16	-	4
1.6 Turbo (1345)	80	A5L.7.17		10/80 > 09/82	IW24	5316	I16	0.7	-	IW24	I16	-	4
1.6 Turbo (1345)	92	A5L.7.17		10/82 > 07/86	IW24	5316	I16	0.7	-	IW24	I16	-	4
1.6 Turbo (1355)	80	A5L.7.17, A7L.7.52		09/82 > 07/86	IW24	5316	I16	0.7	-	IW24	I16	-	4
1.6 Turbo Inj.	82	A7L.7.52		09/82 > 07/86	IW24	5316	I16	0.7	-	IW24	I16	-	4
2.0 (1343)	77	J6R.7.11, J6R.7.14, J6R.7.15, J6R.7.16		05/82 > 07/86	T20EPR-U	5032	D7	0.8	T20TT	IT20	I26	VT20	4
2.0 (1353)	77	J6R.7.11, J6R.7.14, J6R.7.16		10/81 > 07/86	T20EPR-U	5032	D7	0.8	T20TT	IT20	I26	VT20	4
2.0 4x4	76	J6R.7.14, J6R.7.16		05/83 > 12/86	T20EPR-U	5032	D7	0.8	T20TT	IT20	I26	VT20	4
19 I (88-92)													
1.2	40	C1G 730		01/88 > 12/92	W16EP-U	3018	D8	0.8	W16TT	IW16	I05	VW16	4
1.4	57	E6J 700		07/88 > 08/90	Q20P-U	3125	D17	0.8	Q20TT	IQ20	I02	VQ20	4
1.4	59	E6J 700		01/88 > 12/92	Q20P-U	3125	D17	0.8	Q20TT	IQ20	I02	VQ20	4
1.4	55	E7J 700		09/90 > 04/92	Q20P-U	3125	D17	0.8	Q20TT	IQ20	I02	VQ20	4
1.4 (B/C532) CAT	43	C3J 710		01/89 > 04/92	W16EPR-U	3021	D6	0.8	W16TT	IW16	I05	VW16	4
1.4 (B/C53P)	43	C2J 772		01/89 > 12/89	W16EP-U	3018	D8	0.8	W16TT	IW16	I05	VW16	4
1.4 (L532, L53P)	43	C3J 710		07/88 > 04/92	W16EPR-U	3021	D6	0.8	W16TT	IW16	I05	VW16	4
1.7	70	F3N 742		07/91 > 04/92	W22EPR-U	3088	D19	0.8	W22TT	IW22	I07	VW22	4
1.7	55	F3N.7.41		07/91 > 04/92	W20EPR-U	3047	D2	0.8	W20TT	IW20	I06	VW20	4
1.7 (B/C53B)	54	F3N 740		09/88 > 04/92	W20EPR-U	3047	D2	0.8	W20TT	IW20	I06	VW20	4
1.7 (B/C53C)	66	F3N 742		09/88 > 04/92	W22EPR-U	3088	D19	0.8	W22TT	IW22	I07	VW22	4
1.7 (L533)	68	F2N 720		09/88 > 12/92	W22EP-U	3085	D27	0.8	W22TT	IW22	I07	VW22	4
1.7 (L53B)	54	F3N 740		10/89 > 04/92	W20EPR-U	3047	D2	0.8	W20TT	IW20	I06	VW20	4
1.7 (L53C)	66	F3N 742		07/88 > 04/92	W22EPR-U	3088	D19	0.8	W22TT	IW22	I07	VW22	4
1.7 (L53F)	79	F3N 746		08/88 > 12/92	W22EPR-U	3088	D19	0.8	W22TT	IW22	I07	VW22	4
1.8 16V (B/C53D)	99	F7P 704		06/89 > 04/92	K20PBR-S10	5061	D76	1.0	K20TT	IK20	I04	VK20	4
1.8 16V (D53D)	101	F7P 704		07/91 > 04/92	K20PBR-S10	5061	D76	1.0	K20TT	IK20	I04	VK20	4
1.8 16V (L53D)	99	F7P 704		10/89 > 04/92	K20PBR-S10	5061	D76	1.0	K20TT	IK20	I04	VK20	4
19 II (92-03)													
1.2	40	C1G 730		03/92 > 12/95	W16EP-U	3018	D8	0.8	W16TT	IW16	I05	VW16	4
1.2	40	C1G 730		04/92 > 12/95	W16EP-U	3018	D8	0.8	W16TT	IW16	I05	VW16	4
1.2	44	E7F 730		05/92 > 09/94	Q16P-U11	3254	D96	1.1	Q16TT	IQ16	I01	VQ16	4
1.4	44	C1J.7.42		05/92 > 09/94	W14EPR-U	6011	D140	0.8	-	IW16	I05	VW16	4
1.4	57	E6J 700		10/94 > 11/95	Q20P-U	3125	D17	0.8	Q20TT	IQ20	I02	VQ20	4
1.4	59	E6J 700		01/92 > 12/95	Q20P-U	3125	D17	0.8	Q20TT	IQ20	I02	VQ20	4
1.4	59	E6J 700		03/92 > 12/95	Q20P-U	3125	D17	0.8	Q20TT	IQ20	I02	VQ20	4
1.4	59	E7J.7.00, E7J.7.07		10/94 > 11/95	K20PR-U	3145	D22	0.8	K20TT	IK20	I04	VK20	4
1.4 (532)	43	C3J 710		04/92 > 12/95	W16EPR-U	3021	D6	0.8	W16TT	IW16	I05	VW16	4
1.4 (B/C532)	43	C3J 710		04/92 > 12/95	W16EPR-U	3021	D6	0.8	W16TT	IW16	I05	VW16	4
1.4 (B/C535)	55	E7J 742		01/92 > 12/95	Q20P-U	3125	D17	0.8	Q20TT	IQ20	I02	VQ20	4
1.4 (L535)	55	E7J 742		11/93 > 12/95	Q16P-U11	3254	D96	1.1	Q16TT	IQ16	I01	VQ16	4
1.7	55	F3N 740		05/92 > 11/95	W20EPR-U	3047	D2	0.8	W20TT	IW20	I06	VW20	4
1.7	79	F3N 746		05/92 > 09/94	W22EPR-U	3088	D19	0.8	W22TT	IW22	I07	VW22	4
1.7 (B/C53B)	54	F3N 740		04/92 > 12/95	W20EPR-U	3047	D2	0.8	W20TT	IW20	I06	VW20	4
1.7 (B/C53C)	66	F3N 743		04/92 > 12/95	W22EPR-U	3088	D19	0.8	W22TT	IW22	I07	VW22	4
1.7 (D53C)	66	F3N 742		04/92 > 09/93	W22EPR-U	3088	D19	0.8	W22TT	IW22	I07	VW22	4
1.7 (L533)	68	F2N 720		01/93 > 08/95	W22EP-U	3085	D27	0.8	W22TT	IW22	I07	VW22	4
1.7 (L53B)	54	F3N 740		04/92 > 12/95	W20EPR-U	3047	D2	0.8	W20TT	IW20	I06	VW20	4
1.7 (L53C)	66	F3N 742		04/92 > 12/95	W22EPR-U	3088	D19	0.8	W22TT	IW22	I07	VW22	4
1.8	79	F3P 700		05/92 > 11/95	W20EPR-U	3047	D2	0.8	W20TT	IW20	I06	VW20	4
1.8	67	F3P 765		05/92 > 09/94	W20EP-U	3043	D4	0.8	W20TT	IW20	I06	VW20	4
1.8 (453A/F)	66	F3P 760		04/92 > 09/94	W20EP-U	3043	D4	0.8	W20TT	IW20	I06	VW20	4
1.8 (5/353A)	66	F3P 760		04/92 > 09/94	IW20	5306	I06	1.1	-	IW20	I06	VW20	4
1.8 (5/353F, B/C538)	79	F3P 682		05/94 > 12/95	W20EPR-U	3047	D2	0.8	W20TT	IW20	I06	VW20	4
1.8 (853A)	66	F3P 760		09/93 > 06/96	IW20	5306	I06	1.1	-	IW20	I06	VW20	4
1.8 (B/C538)	81	F3P 700		04/92 > 05/94	W20EPR-U	3047	D2	0.8	W20TT	IW20	I06	VW20	4
1.8 (B/C53Y)	65	F3P 760		04/92 > 09/94	IW20	5306	I06	1.1	-	IW20	I06	VW20	4
1.8 (D53V, 853F, D53C)	79	F3P 682		07/94 > 06/96	W20EPR-U	3047	D2	0.8	W20TT	IW20	I06	VW20	4
1.8 (D53Y)	65	F3P.7.06, F3P.7.07		04/92 > 06/96	W20EPR-U	3047	D2	0.8	W20TT	IW20	I06	VW20	4
1.8 (D53Y)	65	F3P.7.65		09/94 > 06/96	IW22	5307	I07	0.8	-	IW22	I07	VW22	4
1.8 (L538)	81	F3P 700		04/92 > 05/94	W20EPR-U	3047	D2	0.8	W20TT	IW20	I06	VW20	4
1.8 (L53V, L538)	79	F3P 682		05/94 > 12/95	W20EPR-U	3047	D2	0.8	W20TT	IW20	I06	VW20	4
1.8 (L53Y)	65	F3P 704		04/92 > 12/95	W20EPR-U	3047	D2	0.8	W20TT	IW20	I06	VW20	4
1.8 16V (B/C53D)	99	F7P 704		04/92 > 12/95	K20PBR	5060	D105	0.85	K20TT	IK20	I04	VK20	4
1.8 16V (D53D)	99	F7P 704		04/92 > 06/96	K20PBR-S10	5061	D76	1.0	K20TT	IK20	I04	VK20	4

(*) Срок службы ограничен по сравнению с оригинальным изделием для указанного применения. Подробную информацию см. стр 8

Свечи зажигания

Автомобили европейского рынка

Применения











KW	KW	KW	KW	KW	СТАНДАРТНЫЕ				ВАРИАНТ ЗАМЕНЫ				QTY
					4	4	4	4	4	4	4	4	
RENAULT продолжение													
1.8 16V (L53D)	99	F7P 704		04/92 > 12/95	K20PBR	5060	D105	0.85	K20TT	IK20	IO4	VK20	4
20 (75-83)													
1.6 (1271)	71	843.20		05/77 > 12/81	W20EPR-U	3047	D2	0.8	W20TT	IW20	IO6	VW20	4
1.6 (1271)	66	843.20, 843.21		10/75 > 05/77	W20EPR-U	3047	D2	0.8	W20TT	IW20	IO6	VW20	4
2.0 (1272)	80	829.00, 829.01		10/77 > 10/80	T20EPR-U	5032	D7	0.8	T20TT	IT20	I26	VT20	4
2.0 (1277)	76	829.02, 829.03		10/80 > 12/83	T20EPR-U	5032	D7	0.8	T20TT	IT20	I26	VT20	4
2.2 (1279)	85	851.00, 851.01		10/80 > 12/83	T20EPR-U	5032	D7	0.8	T20TT	IT20	I26	VT20	4
21													
1.4 (B48D)	51	C2J.7.70, C2L.7.17		09/89 > 04/92	W20EPR-U	3047	D2	0.8	W20TT	IW20	IO6	VW20	4
1.4 (L48D)	51	C2J.7.17, C2J.7.70, C2L.7.14, C2L.7.17		06/88 > 10/93	W20EPR-U	3047	D2	0.8	W20TT	IW20	IO6	VW20	4
1.7	65	F2N 710		06/86 > 04/95	W22EP-U	3085	D27	0.8	W22TT	IW22	IO7	VW22	4
1.7	55	F2N 712		07/89 > 05/93	W22EP-U	3085	D27	0.8	W22TT	IW22	IO7	VW22	4
1.7	65	F2N.7.11, F2N.7.58		07/89 > 05/93	W24EPR-U	4136	-	0.8	-	IW24	I16	-	4
1.7	70	F3N.7.22, F3N.7.23		04/86 > 06/89	W20EPR-U	3047	D2	0.8	W20TT	IW20	IO6	VW20	4
1.7 (B48E)	66	F3N 722		09/89 > 06/94	W22EP-U	3085	D27	0.8	W22TT	IW22	IO7	VW22	4
1.7 (B48F)	54	F3N.7.26		09/89 > 10/92	W20EPR-U	3047	D2	0.8	W20TT	IW20	IO6	VW20	4
1.7 (K/S481)	55	F2N 712		06/86 > 03/93	W22EP-U	3085	D27	0.8	W22TT	IW22	IO7	VW22	4
1.7 (K/S482)	65	F2N 710		10/86 > 12/88	W22EP-U	3085	D27	0.8	W22TT	IW22	IO7	VW22	4
1.7 (K48E)	66	F3N 722		10/89 > 12/93	W22EP-U	3085	D27	0.8	W22TT	IW22	IO7	VW22	4
1.7 (K48E)	69	F3N 722		06/86 > 12/89	W22EP-U	3085	D27	0.8	W22TT	IW22	IO7	VW22	4
1.7 (K48F) CAT	54	F3N 726		09/89 > 06/93	W20EPR-U	3047	D2	0.8	W20TT	IW20	IO6	VW20	4
1.7 (K48M)	54	F2N 750		06/86 > 12/89	W22EP-U	3085	D27	0.8	W22TT	IW22	IO7	VW22	4
1.7 (K48N)	64	F2N.7.52		06/87 > 04/89	W24EPR-U	4136	-	0.8	-	IW24	I16	-	4
1.7 (L481)	55	F2N 712		03/86 > 12/87	W22EP-U	3085	D27	0.8	W22TT	IW22	IO7	VW22	4
1.7 (L482)	65	F2N 710		03/86 > 03/93	W22EP-U	3085	D27	0.8	W22TT	IW22	IO7	VW22	4
1.7 (L48E)	66	F3N 722		09/89 > 02/94	W22EP-U	3085	D27	0.8	W22TT	IW22	IO7	VW22	4
1.7 (L48E)	69	F3N 722		03/86 > 02/94	W22EP-U	3085	D27	0.8	W22TT	IW22	IO7	VW22	4
1.7 (L48M, L48F)	54	F2N 750		07/86 > 02/94	W22EP-U	3085	D27	0.8	W22TT	IW22	IO7	VW22	4
1.7 (L48N)	64	F2N.7.52		06/87 > 04/89	W20EPR-U	3047	D2	0.8	W20TT	IW20	IO6	VW20	4
2.0	78	J6R 758		05/91 > 10/93	T20EP-U	5031	D5	0.8	T20TT	IT20	I26	VT20	4
2.0	75	J6R 758; J6R 759; J6R 792		06/91 > 05/93	T22EP-U	5040	D163	0.8	-	IT22	I27	-	4
2.0	86	J7R 750		07/89 > 06/92	T22EP-U	5040	D163	0.8	-	IT22	I27	-	4
2.0	86	J7R.7.50, J7R.7.51		04/86 > 06/89	T22EP-U	5040	D163	0.8	-	IT22	I27	-	4
2.0 (B48C)	88	J7R 746		09/89 > 12/93	T20EP-U	5031	D5	0.8	T20TT	IT20	I26	VT20	4
2.0 (B48R/Y)	99	J7R 740		02/90 > 10/92	K20PBR	5060	D105	0.85	K20TT	IK20	IO4	VK20	4
2.0 (K483)	85	J7R 750		06/86 > 12/88	T22EP-U	5040	D163	0.8	-	IT22	I27	-	4
2.0 (K48C)	88	J7R 746		03/86 > 12/93	T20EP-U	5031	D5	0.8	T20TT	IT20	I26	VT20	4
2.0 (K48R)	99	J7R 740		06/90 > 02/94	K20PBR	5060	D105	0.85	K20TT	IK20	IO4	VK20	4
2.0 (L483)	85	J7R 750		03/86 > 12/88	T22EP-U	5040	D163	0.8	-	IT22	I27	-	4
2.0 (L489)	75	J6R 758		03/86 > 10/93	T22EP-U	5040	D163	0.8	-	IT22	I27	-	4
2.0 (L48C)	88	J7R 746		03/86 > 12/93	T20EP-U	5031	D5	0.8	T20TT	IT20	I26	VT20	4
2.0 (L48R)	99	J7R 740		02/90 > 06/94	K20PBR	5060	D105	0.85	K20TT	IK20	IO4	VK20	4
2.0 4x4	88	J7R 746		03/89 > 12/93	T20EP-U	5031	D5	0.8	T20TT	IT20	I26	VT20	4
2.0 4x4 (B48R/Y)	99	J7R 740		09/90 > 10/92	K20PBR	5060	D105	0.85	K20TT	IK20	IO4	VK20	4
2.0 4x4 (L48R)	99	J7R 740		12/89 > 02/94	K20PBR	5060	D105	0.85	K20TT	IK20	IO4	VK20	4
2.0 Turbo (L485)	129	J7R 752		04/87 > 03/90	T22EP-U	5040	D163	0.8	-	IT22	I27	-	4
2.0 Turbo (L48L)	119	J7R 756		02/90 > 10/92	IT22	5327	I27	0.8	-	IT22	I27	-	4
2.0 Turbo 4x4	129	J7R 752		08/89 > 10/93	T22EP-U	5040	D163	0.8	-	IT22	I27	-	4
2.0 Turbo 4x4 (L48L)	119	J7R 756		02/90 > 10/92	IT22	5327	I27	0.8	-	IT22	I27	-	4
2.0 TXi	100	J7R 740		07/89 > 05/93	K20PBR	5060	D105	0.85	K20TT	IK20	IO4	VK20	4
2.2	81	J7T 755		04/86 > 06/89	T22EP-U	5040	D163	0.8	-	IT22	I27	-	4
2.2	81	J7T 755		07/89 > 05/93	T22EP-U	5040	D163	0.8	-	IT22	I27	-	4
2.2 (B48K)	79	J7T 755		09/89 > 06/94	T22EP-U	5040	D163	0.8	-	IT22	I27	-	4
2.2 (K48K)	79	J7R.7.50, J7R.7.51		06/86 > 06/89	T22EP-U	5040	D163	0.8	-	IT22	I27	-	4
2.2 (L48K)	79	J7R.7.50, J7R.7.51		07/86 > 06/89	T22EP-U	5040	D163	0.8	-	IT22	I27	-	4
2.2 4x4 (K48K)	79	J7T 754; J7T 755		06/86 > 12/93	T22EP-U	5040	D163	0.8	-	IT22	I27	-	4
25													
2.0	88	J7R 722		03/87 > 12/93	T22EP-U	5040	D163	0.8	-	IT22	I27	-	4
2.0 (B297)	74	J6R 706; J6R 707; J6R 760; J6R 762; J6R 763		04/84 > 12/92	T20EPR-U	5032	D7	0.8	T20TT	IT20	I26	VT20	4
2.0 12V	103	J7R 721		06/88 > 12/93	K20PBR	5060	D105	0.85	K20TT	IK20	IO4	VK20	4
2.0 12V (B294)	99	J7R 726		06/89 > 12/92	K20PBR	5060	D105	0.85	K20TT	IK20	IO4	VK20	4
2.2 (B29)	76	J7T.7.08		11/85 > 08/86	T20EPR-U	5032	D7	0.8	T20TT	IT20	I26	VT20	4
2.2 (B29)	76	J7T.7.32		06/87 > 03/89	T22EP-U	5040	D163	0.8	-	IT22	I27	-	4
2.2 (B29B)	79	J7T 732		09/86 > 12/92	T22EP-U	5040	D163	0.8	-	IT22	I27	-	4

(*) Срок службы ограничен по сравнению с оригинальным изделием для указанного применения. Подробную информацию см. стр 8

Р

KW	KW	KW	KW	KW	СТАНДАРТНЫЕ				ВАРИАНТ ЗАМЕНЫ				QTY
					4	4	4	4	4	4	4	4	
RENAULT <i>продолжение</i>													
2.2 (B29E)	89	J7T 706		04/84 > 12/89	T22EP-U	5040	D163	0.8	-	IT22	I27	-	4
2.2 (B29E)	91	J7T 731		04/84 > 12/89	T22EP-U	5040	D163	0.8	-	IT22	I27	-	4
2.4 V6 Turbo (B295)	133	Z7U 702		10/84 > 05/90	T22EP-U	5040	D163	0.8	-	IT22	I27	-	6
2.5 V6 Turbo (B29G)	151	Z7U 700		01/90 > 12/92	T22EP-U	5040	D163	0.8	-	IT22	I27	-	6
2.7 V6 Injection (B298)	104	Z7V 708		04/84 > 08/89	T20EPR-U	5032	D7	0.8	T20TT	IT20	I26	VT20	6
2.8 V6 (B293)	115	Z7W 700		06/87 > 02/90	T22EP-U	5040	D163	0.8	-	IT22	I27	-	6
2.8 V6 Injection (B29F)	110	Z7W 706		06/87 > 12/92	T22EP-U	5040	D163	0.8	-	IT22	I27	-	6
30													
2.6 TS (1275)	94	144.00/02, 144.01/03		07/78 > 01/82	T20EPR-U	5032	D7	0.8	T20TT	IT20	I26	VT20	6
2.6 TX (1278)	105	140.04/06, 140.05/07		10/78 > 12/83	T20EPR-U	5032	D7	0.8	T20TT	IT20	I26	VT20	6
AVANTIME													
2.0 16V Turbo (DE0U, DE0V)	120	F4R.7.60, F4R.7.61		11/01 > 05/03	PK20PR-P8	3245	P27	0.8	-	IK20	I04	VK20Y	4
3.0 V6 (DE04, DE0T)	152	L7X.7.20		09/01 > 05/03	PK20PR-L11	3142	P15	1.1	-	IK20*	I04	VK20	6
3.0 V6 (DE04, DE0T)	152	L7X.7.21, L7X.7.22		09/01 > 05/03	IKH16	5343	I43	1.1	-	IKH16	I43	VKH16	6
CLIO (90-98)													
1.1	34	C1E 700		01/91 > 09/98	W16EPR-U	3021	D6	0.8	W16TT	IW16	I05	VW16	4
1.1	36	C1E.7.00		04/92 > 08/92	W14EPR-U	6011	D140	0.8	-	IW16	I05	VW16	4
1.2	40	C3G 720		06/94 > 02/98	W16EPR-U	3021	D6	0.8	W16TT	IW16	I05	VW16	4
1.2	40	E7F 706		01/91 > 09/98	Q16PR-U	3137	D42	0.8	Q16TT	IQ16	I01	VQ16	4
1.2	44	E7F.7.00, E7F.7.04		01/91 > 02/96	Q16R-U	3129	D39	0.8	Q16TT	IQ16	I01	VQ16	4
1.2 (5/357Y, 5/357K)	40	D7F 730		01/96 > 09/98	Q16PR-U	3137	D42	0.8	Q16TT	IQ16	I01	VQ16	4
1.2 (5/357Y, 5/357K)	43	D7F 730		01/96 > 09/98	Q16PR-U	3137	D42	0.8	Q16TT	IQ16	I01	VQ16	4
1.2 (B/C/S572)	44	E5F 710		05/90 > 03/96	Q16PR-U	3137	D42	0.8	Q16TT	IQ16	I01	VQ16	4
1.2 (B/C/S577)	40	C3G 720		01/96 > 12/96	W16EPR-U	3021	D6	0.8	W16TT	IW16	I05	VW16	4
1.2 (B/C/S57A, B/C57S, 5/357F, 5/357J, 5/357L, 5/357R)	43	E7F 700		05/90 > 09/98	Q16PR-U	3137	D42	0.8	Q16TT	IQ16	I01	VQ16	4
1.2 (B/C57R)	40	E7F 706		01/91 > 01/96	Q16PR-U	3137	D42	0.8	Q16TT	IQ16	I01	VQ16	4
1.4	59	E7J 710		01/91 > 09/98	Q16PR-U	3137	D42	0.8	Q16TT	IQ16	I01	VQ16	4
1.4 (B/C57T, B/C57Y)	58	E7J 718		01/91 > 09/98	Q16PR-U	3137	D42	0.8	Q16TT	IQ16	I01	VQ16	4
1.4 (B57J, C57J)	55	E7J 757		01/91 > 09/98	Q16PR-U	3137	D42	0.8	Q16TT	IQ16	I01	VQ16	4
1.7 (B/C574)	68	F2N 770		01/91 > 12/93	W22EPR-U	3088	D19	0.8	W22TT	IW22	I07	VW22	4
1.8	70	F3P 710		01/91 > 09/98	W20EPR-U	3047	D2	0.8	W20TT	IW20	I06	VW20	4
1.8 (B/C578)	66	F3P 754		08/94 > 09/98	W20EP-U	3043	D4	0.8	W20TT	IW20	I06	VW20	4
1.8 (B/C57C, B/C57U)	65	F3P 710		01/91 > 09/98	W20EPR-U	3047	D2	0.8	W20TT	IW20	I06	VW20	4
1.8 16V (C57D)	99	F7P 722		01/91 > 03/96	K20PBR-S10	5061	D76	1.0	K20TT	IK20	I04	VK20	4
1.8 Rsi (B/C579)	80	F3P 712		01/93 > 08/95	W20EPR-U	3047	D2	0.8	W20TT	IW20	I06	VW20	4
1.8 Rsi (B/C57H)	79	F3P 758		08/95 > 09/98	W22EP-U	3085	D27	0.8	W22TT	IW22	I07	VW22	4
CLIO (98-)													
1.0	52	D4D.7.00, D4D.7.06, D4D.752		06/01 > 04/05	XE20HR-U9	3427	D167	0.9	-	-	-	VFXEH20	4
1.1 (SB0A, SB0F, SB1K, SB2D)	43	D7F 722		09/98 >	K20TXR	5063	D20	1.0	K20TT	IK20	I04	VK20	4
1.2	55			06/01 > 10/03	XE20HR-U9	3427	D167	0.9	-	-	-	VFXEH20	4
1.2 (BB0A, BB0F, BB10, BB1K, BB28, BB2D, BB2H, CB0A...)	43	D7F 720; D7F 726; D7F 746; D7F 764; D7F 766		09/98 >	K20TXR	5063	D20	1.0	K20TT	IK20	I04	VK20	4
1.2 (BB0A, CB0A)	44	D7F 722		03/99 > 05/01	K20TXR	5063	D20	1.0	K20TT	IK20	I04	VK20	4
1.2 (SB0A, SB0F, SB10)	44	D7F 726		03/99 > 10/03	K20TXR	5063	D20	1.0	K20TT	IK20	I04	VK20	4
1.2 16V (BB05, BB0W, BB11, BB27, BB2T, BB2U, BB2V, CB05...)	55	D4F 712		06/01 >	XE20HR-U9	3427	D167	0.9	-	-	-	VFXEH20	4
1.4 (B/CB0C)	55	E7J 780		09/98 > 05/05	K20TXR	5063	D20	1.0	K20TT	IK20	I04	VK20	4
1.4 16V (B/CB0L)	70	K4J 712; K4J 713		10/99 > 08/00	K20TXR	5063	D20	1.0	K20TT	IK20	I04	VK20	4
1.4 16V (B/CB0P)	72	K4J 710		08/00 >	K20PR-U	3145	D22	0.8	K20TT	IK20	I04	VK20	4
1.6 (B/CB0D)	66	K7M 744; K7M 745		09/98 > 05/05	K20TXR	5063	D20	1.0	K20TT	IK20	I04	VK20	4
1.6 (SB0H)	79	K4M.7.46	Flexible fuel	11/03 > 12/04	K20PR-U	3145	D22	0.8	K20TT	IK20	I04	VK20	4
1.6 16V (BB01, BB0H, BB0T, BB14, BB1D, BB1R, BB2KL...)	79	K4M 708; K4M 740; K4M 742; K4M 743; K4M 744; K4M 745; K4M 748		09/98 >	K20TXR	5063	D20	1.0	K20TT	IK20	I04	VK20	4
1.6 Flex	81	K4M.7.46	Flexible fuel	11/04 > 12/04	K20PR-U	3145	D22	0.8	K20TT	IK20	I04	VK20	4
2.0 16V Sport	132	F4R 738		01/04 >	PK20PR11	3115	P28	1.1	K20TT*	IK20*	I04	VK20	4
2.0 16V Sport (CB0M)	124	F4R 730		02/00 >	PK20PR11	3115	P28	1.1	K20TT*	IK20*	I04	VK20	4
3.0 V6 Sport (CB1A)	166	L7X 760		11/00 > 12/02	IKH20	5344	I44	1.1	-	IKH20	I44	VKH20	6
3.0 V6 Sport (CB1H, CB1U, CB2S)	187	L7X.7.62		12/02 > 05/05	IKH20	5344	I44	1.1	-	IKH20	I44	VKH20	6
CLIO (05-)													
1.2 16V	58	D4F.7.64(78)		06/05 > 04/09	XE20HR-U9	3427	D167	0.9	-	-	-	VFXEH20	4
1.2 16V Hi-Flex (BR1U, CR1U)	55	D4F 740; D4F 742	Flexible fuel	07/08 >	XE20HR-U9	3427	D167	0.9	-	-	-	VFXEH20	4

(*) Срок службы ограничен по сравнению с оригинальным изделием для указанного применения. Подробную информацию см. стр 8

	KW				СТАНДАРТНЫЕ				ВАРИАНТ ЗАМЕНЫ				QTY
													
RENAULT продолжение													
1.2 16V Hi-Flex (KR0S)	55	D4F.7.40(75)		07/08 > 04/09	XE20HR-U9	3427	D167	0.9	-	-	-	VFXEH20	4
1.2 16V (BR02, BR0J, BR11, CR02, CR0J, CR11)	55	D4F.7.40(65), D4F.7.40(75), D4F.7.64(75)		06/05 >	XE20HR-U9	3427	D167	0.9	-	-	-	VFXEH20	4
1.2 16V (BR0P, CR0P)	74	D4F.7.84		05/07 >	XE20HR-U9	3427	D167	0.9	-	-	-	VFXEH20	4
1.2 16V (BR0R, BR1D, BR1L, CR0R)	48	D4F.7.40(65), D4F.7.40(75)		06/05 > 04/09	XE20HR-U9	3427	D167	0.9	-	-	-	VFXEH20	4
1.2 16V (KR02, KR0J)	55	D4F.7.40(75), D4F.7.64(75)		02/08 >	XE20HR-U9	3427	D167	0.9	-	-	-	VFXEH20	4
1.2 16V (KR0E)	58	D4F.7.64(78)		02/08 > 04/09	XE20HR-U9	3427	D167	0.9	-	-	-	VFXEH20	4
1.4 16V	72	K4J.7.80(98)		02/10 >	K20PR-U	3145	D22	0.8	K20TT	IK20	IO4	VK20	4
1.4 16V	72	K4J.7.80(98)		06/05 >	K20PR-U	3145	D22	0.8	K20TT	IK20	IO4	VK20	4
1.6 16V (BR05, BR0B, BR0Y, BR15, BR1J, BR1M, BR1Y, CR0B...)	82	K4M.8.00, K4M.8.01		06/05 >	K20PR-U	3145	D22	0.8	K20TT	IK20	IO4	VK20	4
1.6 16V (BR09, BR0T, CR09, CR0T)	65	K4M.8.02, K4M.8.04		06/05 > 04/09	K20PR-U	3145	D22	0.8	K20TT	IK20	IO4	VK20	4
1.6 16V (KR0B)	82	K4M.8.00, K4M.8.01		02/08 >	K20PR-U	3145	D22	0.8	K20TT	IK20	IO4	VK20	4
1.6 16V (KR10)	94	K4M.8.62(128) - E4		11/08 >	VK22	5610	V10	0.8	-	IK22*	I10	VK22	4
1.6 16V GT (BR10, CR10)	94	K4M.8.62(128) - E4		06/09 >	VK22	5610	V10	0.8	-	IK22*	I10	VK22	4
2.0 16V (BR0C, BR0K, CR0C, CR0K)	102	M4R.7.00(140), M4R.7.01(140)		09/06 >	FXE20HR11	3439	S45	1.1	-	-	-	VFXEH20	4
2.0 16V Sport	145	F4R.8.32(197)		02/06 > 04/09	VK22	5610	V10	0.8	-	IK22*	I10	VK22	4
2.0 16V Sport	148	F4R.8.32(201) - E4, F4R.8.32(201) - E5		09/08 >	VK22	5610	V10	0.8	-	IK22*	I10	VK22	4
SPACE (84-92)													
2.0 (J/S112)	80	J6R 234		07/84 > 12/90	T20EP-U	5031	D5	0.8	T20TT	IT20	I26	VT20	4
2.0 (J/S112)	74	J6R 734		01/88 > 12/90	T20EP-U	5031	D5	0.8	T20TT	IT20	I26	VT20	4
2.0 i (J116)	87	J7R 760		01/89 > 12/90	T22EP-U	5040	D163	0.8	-	IT22	I27	-	4
2.0 i Quadra (J116)	87	J7R 760		03/88 > 12/92	T22EP-U	5040	D163	0.8	-	IT22	I27	-	4
2.2 (J117)	79	J7T 770		07/86 > 12/90	T22EP-U	5040	D163	0.8	-	IT22	I27	-	4
2.2 Quadra (J117)	79	J7T 770		01/88 > 12/90	T22EP-U	5040	D163	0.8	-	IT22	I27	-	4
SPACE (91-96)													
2.0 (J636)	76	J7R 768		01/91 > 10/96	T20EP-U	5031	D5	0.8	T20TT	IT20	I26	VT20	4
2.2 (J/S637, J63G)	79	J7T 772		01/91 > 10/96	T22EP-U	5040	D163	0.8	-	IT22	I27	-	4
2.2 4x4 (J/S637, J63G)	79	J7T 772; J7T 773		03/91 > 12/96	T22EP-U	5040	D163	0.8	-	IT22	I27	-	4
2.8 V6 (J638, J63J)	110	Z7W 712		01/91 > 10/96	T22EP-U	5040	D163	0.8	-	IT22	I27	-	6
SPACE (96-02)													
2.0	102	F4R.7.00, F4R.7.01		09/01 > 10/02	K20PR-U	3145	D22	0.8	K20TT	IK20	IO4	VK20	4
2.0 (JE0A)	84	F3R 728		11/96 > 10/00	W16EPR-U	3021	D6	0.8	W16TT	IW16	IO5	VW16	4
2.0 16V (JE0N, JE0L, JE02)	103	F4R.7.00, F4R.7.01		10/98 > 10/02	K20PR-U	3145	D22	0.8	K20TT	IK20	IO4	VK20	4
3.0 (JE0D)	123	Z7X 775		11/96 > 10/98	K20TXR	5063	D20	1.0	K20TT	IK20	IO4	VK20	6
3.0 V6 24V (JE0G, JE0R)	140	L7X 727		10/98 > 10/02	PK20PR11	3115	P28	1.1	K20TT*	IK20*	IO4	VK20	6
SPACE (02-)													
2.0 (JK09)	100	F4R.7.90, F4R.7.91, F4R.7.92		11/02 >	PK20PR-P8	3245	P27	0.8	-	IK20	IO4	VK20Y	4
2.0 (JK0N, JK1D)	125	F4R.7.96, F4R.7.97		04/05 >	PK20PR-P8	3245	P27	0.8	-	IK20	IO4	VK20Y	4
2.0 Turbo (JK0B, JK0N)	120	F4R.7.94, F4R.7.95		11/02 > 02/06	PK20PR-P8	3245	P27	0.8	-	IK20	IO4	VK20Y	4
3.5 V6 (JK00, JK0F, JK0P, JK0S, JK0W)	177	V4Y 711; V4Y 715		11/02 >	VKH16	5617	V17	1.1	-	IKH16*	I43	VKH16	6
ESTAFETTE													
1.3	29	810.01		08/69 > 01/80	W20EPR-U	3047	D2	0.8	W20TT	IW20	IO6	VW20	4
FLUENCE													
1.6 16V (L301, L30F, L30P, L30R)	81	K4M.8.38(110) - E4, K4M.8.39(110) - E4		02/10 >	K20PR-U	3145	D22	0.8	K20TT	IK20	IO4	VK20	4
2.0 16V	101	M4R 714		05/11 >	FXE20HR11	3439	S45	1.1	-	-	-	VFXEH20	4
2.0 16V (L30C, L30G, L30T, L30V)	103	M4R 714; M4R 751		02/10 >	FXE20HR11	3439	S45	1.1	-	-	-	VFXEH20	4
FUEGO													
1.4 TL/GTL	47	847 720		02/80 > 10/85	W20EP-U	3043	D4	0.8	W20TT	IW20	IO6	VW20	4
1.4 TL/GTL	47	847.7.20		02/80 > 10/85	W14EPR-U	6011	D140	0.8	-	IW16	IO5	VW16	4
1.6	52	A2M 723		04/83 > 10/85	W20EP-U	3043	D4	0.8	W20TT	IW20	IO6	VW20	4
1.6 TS/GTS (1362)	71	A6M 725		10/80 > 10/85	W20EP-U	3043	D4	0.8	W20TT	IW20	IO6	VW20	4
1.6 TS/GTS (1362)	71	A6M.1.25, A6M.7.25, A6M.7.26		10/80 > 10/85	W24EPR-U	4136	-	0.8	-	IW24	I16	-	4
1.6 Turbo (1365)	97	A5L.7.50, A7L.23		08/83 > 10/85	IW24	5316	I16	0.7	-	IW24	I16	-	4
2.0 TX/GTX (1363)	81	829 710		10/80 > 10/85	T20EPR-U	5032	D7	0.8	T20TT	IT20	I26	VT20	4
2.2	85	J7T.18, J7T.19		10/86 > 06/88	T20EPR-U	5032	D7	0.8	T20TT	IT20	I26	VT20	4
2.2	87	J7T.18, J7T.19, J7T.7.18		05/85 > 06/85	T20EPR-U	5032	D7	0.8	T20TT	IT20	I26	VT20	4

(*) Срок службы ограничен по сравнению с оригинальным изделием для указанного применения. Подробную информацию см. стр 8

KW	KW	KW	KW	KW	СТАНДАРТНЫЕ				ВАРИАНТ ЗАМЕНЫ				QTY
					4	4	4	4	4	4	4	4	
RENAULT продолжение													
GRAND SCÉNIC (04-)													
1.6	83	K4M.7.82, K4M.8.12		04/04 > 07/08	K20PR-U	3145	D22	0.8	K20TT	IK20	I04	VK20	4
2.0	99	F4R.7.70, F4R.7.71		04/04 > 04/09	K20PR-U	3145	D22	0.8	K20TT	IK20	I04	VK20	4
2.0	120	F4R.7.76		04/04 > 07/08	K20PR-U	3145	D22	0.8	K20TT	IK20	I04	VK20	4
GRAND SCÉNIC (09-)													
1.6 16V (JZ0U)	81	K4M.8.58		02/09 >	K20PR-U	3145	D22	0.8	K20TT	IK20	I04	VK20	4
2.0 16V (JZ0G)	103	M4R.7.10(140) - E5, M4R.7.11(140) - E4, M4R.7.11(140) - E5, M4R.7.13(143) - E5		02/09 >	FXE20HR11	3439	S45	1.1	-	-	-	VFXEH20	4
KANGOO (97-)													
1.2 (FC01, FC0A, FC0F)	43	D7F 710; D7F 720; D7F 722; D7F 726; D7F 744; D7F 746		08/97 >	K20TXR	5063	D20	1.0	K20TT	IK20	I04	VK20	4
1.2 (FC1A)	44	D7F 764; D7F 766		07/98 > 07/01	K20TXR	5063	D20	1.0	K20TT	IK20	I04	VK20	4
1.2 (KC0A, KC0K, KC0F, KC01)	43	D7F 710; D7F 720; D7F 722; D7F 726; D7F 744; D7F 746		08/97 >	K20TXR	5063	D20	1.0	K20TT	IK20	I04	VK20	4
1.2 16V (FC05)	55	D4F 712		10/01 >	XE20HR-U9	3427	D167	0.9	-	-	-	VFXEH20	4
1.2 16V (KC03, KC05, KC06, KC0T, KC0W)	55	D4F 712		06/01 >	XE20HR-U9	3427	D167	0.9	-	-	-	VFXEH20	4
1.4 (FC0C, FC0B, FC0H, FC0M)	55	E7J 634		08/97 >	K20PR-U	3145	D22	0.8	K20TT	IK20	I04	VK20	4
1.4 (KC0C, KC0H, KC0B, KC0M)	55	K7J 700		08/97 >	K20TXR	5063	D20	1.0	K20TT	IK20	I04	VK20	4
1.6	66	K7M 746		09/99 > 06/01	K20TXR	5063	D20	1.0	K20TT	IK20	I04	VK20	4
1.6 16V	70	K4M 752		06/01 >	K20PR-U	3145	D22	0.8	K20TT	IK20	I04	VK20	4
1.6 16V	70	K4M 752		10/01 >	K20PR-U	3145	D22	0.8	K20TT	IK20	I04	VK20	4
1.6 16V 4x4 (FC0L, FC0P, FC0S)	70	K4M 752		10/01 >	K20PR-U	3145	D22	0.8	K20TT	IK20	I04	VK20	4
1.6 16V 4x4 (KC0P, KC0S, KC0L)	70	K4M 752		10/01 >	K20PR-U	3145	D22	0.8	K20TT	IK20	I04	VK20	4
1.6 16V bivalent	60	K4M.7.54(GNV)	Flexible fuel	06/05 > 12/07	K20PR-U	3145	D22	0.8	K20TT	IK20	I04	VK20	4
KANGOO (08-)													
1.6	64	K7M.7.50(90)		02/08 >	K20PR-U	3145	D22	0.8	K20TT	IK20	I04	VK20	4
1.6 (KW00, KW0Y)	64	K7M.7.50(90)		02/08 >	K20PR-U	3145	D22	0.8	K20TT	IK20	I04	VK20	4
1.6 16V	78	K4M.7.08, K4M.8.30(105), K4M.8.31(105)		02/08 >	K20PR-U	3145	D22	0.8	K20TT	IK20	I04	VK20	4
1.6 16V	78	K4M.8.34(E85) - E4	Flexible fuel	02/08 >	K20PR-U	3145	D22	0.8	K20TT	IK20	I04	VK20	4
1.6 16V Hi-Flex	78	K4M.8.34(E85) - E4	Flexible fuel	02/08 >	K20PR-U	3145	D22	0.8	K20TT	IK20	I04	VK20	4
1.6 16V (KW0D)	78	K4M.7.08, K4M.8.30(105), K4M.8.31(105)		02/08 >	K20PR-U	3145	D22	0.8	K20TT	IK20	I04	VK20	4
KANGOO BE BOP													
1.6 (KW0D)	78	K4M.8.30(105)		02/09 >	K20PR-U	3145	D22	0.8	K20TT	IK20	I04	VK20	4
KOLEOS													
2.5 (HY0C, HY0N)	126	2TR.7.00, 2TR.7.02, 2TR.7.03		09/08 >	FXE20HR11	3439	S45	1.1	-	-	-	VFXEH20	4
2.5 4x4 (HY0C, HY0N)	126	2TR.7.00, 2TR.7.02, 2TR.7.03		09/08 >	FXE20HR11	3439	S45	1.1	-	-	-	VFXEH20	4
LAGUNA (93-01)													
1.6 16V (B568, B561)	79	K4M 720		11/97 > 03/01	K20TXR	5063	D20	1.0	K20TT	IK20	I04	VK20	4
1.6 16V (K568)	79	K4M 720		11/97 > 03/01	K20TXR	5063	D20	1.0	K20TT	IK20	I04	VK20	4
1.8	69	F3P 674		06/95 > 02/01	W20EPR-U	3047	D2	0.8	W20TT	IW20	I06	VW20	4
1.8	70	F3P 676		06/95 > 06/98	W20EPR-U	3047	D2	0.8	W20TT	IW20	I06	VW20	4
1.8 (B56A/B)	66	F3P 724		11/93 > 03/01	W20EPR-U	3047	D2	0.8	W20TT	IW20	I06	VW20	4
1.8 (B56S/T/0)	66	F3P 678		08/95 > 03/01	W20EPR-U	3047	D2	0.8	W20TT	IW20	I06	VW20	4
1.8 (B56Z)	69	F3P 724		08/95 > 08/99	IW20	5306	I06	1.1	-	IW20	I06	VW20	4
1.8 (K56S/T/0)	66	F3P 678		09/95 > 03/01	W20EPR-U	3047	D2	0.8	W20TT	IW20	I06	VW20	4
1.8 (K56Z)	69	F3P 724		09/95 > 03/01	W20EP-U	3043	D4	0.8	W20TT	IW20	I06	VW20	4
1.8 16V (B563, B564)	88	F4P 760		04/98 > 03/01	K20TXR	5063	D20	1.0	K20TT	IK20	I04	VK20	4
1.8 16V (K563, K564)	88	F4P 760		04/98 > 03/01	K20TXR	5063	D20	1.0	K20TT	IK20	I04	VK20	4
2.0	80	F3R 611		03/99 > 03/01	W20EPR-U	3047	D2	0.8	W20TT	IW20	I06	VW20	4
2.0	84	F3R 768		06/95 > 02/01	W20EPR-U	3047	D2	0.8	W20TT	IW20	I06	VW20	4
2.0	84	F3R.7.68 - D3, F3R.7.68 - E96		10/98 > 01/01	W20EPR-U	3047	D2	0.8	W20TT	IW20	I06	VW20	4
2.0	102	F4R 780		09/99 > 02/01	K20PR-U	3145	D22	0.8	K20TT	IK20	I04	VK20	4
2.0	103	N7Q 700; N7Q 704		06/95 > 02/01	K20PBR-S10	5061	D76	1.0	K20TT	IK20	I04	VK20	4
2.0 (B56C/H/N)	83	F3R 723		11/93 > 03/01	W20EPR-U	3047	D2	0.8	W20TT	IW20	I06	VW20	4
2.0 (K56C/H)	83	F3R 723		09/95 > 03/01	W20EPR-U	3047	D2	0.8	W20TT	IW20	I06	VW20	4
2.0 16V (556A/B)	103	F4R.7.80		09/99 > 03/01	K20PR-U	3145	D22	0.8	K20TT	IK20	I04	VK20	4
2.0 16V (A56A/B)	103	F4R 780		09/99 > 03/01	K20PR-U	3145	D22	0.8	K20TT	IK20	I04	VK20	4
2.0 16V (B56D/M)	102	N7Q 700; N7Q 704		06/95 > 03/01	K20PBR-S10	5061	D76	1.0	K20TT	IK20	I04	VK20	4

(*) Срок службы ограничен по сравнению с оригинальным изделием для указанного применения. Подробную информацию см. стр 8













Свечи зажигания

Автомобили европейского рынка

Применения

KW	KW	KW	KW	KW	СТАНДАРТНЫЕ				ВАРИАНТ ЗАМЕНЫ				QTY
					4	4	4	4	4	4	4	4	
RENAULT <i>продолжение</i>													
2.0 16V (K56D/M)	102	N7Q 700; N7Q 704		09/95 > 03/01	K20PBR-S10	5061	D76	1.0	K20TT	IK20	IO4	VK20	4
3.0 (B56E/R, B56S)	123	Z7X 765		11/93 > 06/98	K20PBR	5060	D105	0.85	K20TT	IK20	IO4	VK20	6
3.0 (K56R, K56S)	123	Z7X 765		02/96 > 03/01	K20TXR	5063	D20	1.0	K20TT	IK20	IO4	VK20	6
3.0 24V (B56V)	140	L7X 701		03/97 > 03/01	K20TXR	5063	D20	1.0	K20TT	IK20	IO4	VK20	6
3.0 24V (K56V)	140	L7X.7.00, L7X.7.01		03/97 > 03/01	PK20PR-P8	3245	P27	0.8	-	IK20	IO4	VK20Y	6
LAGUNA (01-)													
1.6 16V	82	K4M.7.14	Flexible fuel	02/05 > 09/07	K20PR-U	3145	D22	0.8	K20TT	IK20	IO4	VK20	4
1.6 16V	82	K4M.7.16, K4M.7.18		02/05 > 09/07	K20PR-U	3145	D22	0.8	K20TT	IK20	IO4	VK20	4
1.6 16V (BG0A, BG0L)	79	K4M.7.10, K4M.7.11, K4M.7.18		03/01 > 09/07	K20PR-U	3145	D22	0.8	K20TT	IK20	IO4	VK20	4
1.6 16V (BG0A, BG0L)	79	K4M.7.14	Flexible fuel	03/05 > 09/07	K20PR-U	3145	D22	0.8	K20TT	IK20	IO4	VK20	4
1.6 16V (BG1G, BG1H)	82	K4M.7.16		02/05 > 09/07	K20PR-U	3145	D22	0.8	K20TT	IK20	IO4	VK20	4
1.6 16V (KG0A, KG0L)	79	K4M.7.10, K4M.7.11		03/01 > 09/07	K20PR-U	3145	D22	0.8	K20TT	IK20	IO4	VK20	4
1.6 FlexFuel	76	K4M.7.14	Flexible fuel	06/01 > 10/03	K20PR-U	3145	D22	0.8	K20TT	IK20	IO4	VK20	4
1.8 16V	89	F4P.7.71, F4P.7.72, F4P.7.74, F4P.7.75		03/05 > 09/07	K20PR-U	3145	D22	0.8	K20TT	IK20	IO4	VK20	4
1.8 16V	86	F4P.7.74		03/01 > 02/05	K20PR-U	3145	D22	0.8	K20TT	IK20	IO4	VK20	4
1.8 16V (BG04, BG0B, BG0C, BG0V)	86	F4P.7.74		03/01 > 02/05	K20PR-U	3145	D22	0.8	K20TT	IK20	IO4	VK20	4
1.8 16V (BG06, BG0J, BG0M)	85	F4P.7.70, F4P.7.71, F4P.7.72, F4P.7.74, F4P.7.75		03/01 > 09/07	K20PR-U	3145	D22	0.8	K20TT	IK20	IO4	VK20	4
1.8 16V (BG0B, BG0C, BG0J, BG0M, BG0V)	89	F4P.7.70, F4P.7.74		03/01 > 09/07	K20PR-U	3145	D22	0.8	K20TT	IK20	IO4	VK20	4
1.8 16V (BG0B, BG0M)	88	F4P.7.70, F4P.7.72, F4P.7.73		03/01 > 09/07	K20PR-U	3145	D22	0.8	K20TT	IK20	IO4	VK20	4
1.8 16V (KG0B, KG0M)	88	F4P.7.70, F4P.7.72, F4P.7.73		03/01 > 09/07	K20PR-U	3145	D22	0.8	K20TT	IK20	IO4	VK20	4
1.8 16V (KG0J)	85	F4P.7.70, F4P.7.71, F4P.7.74, F4P.7.75		03/01 > 09/07	K20PR-U	3145	D22	0.8	K20TT	IK20	IO4	VK20	4
2.0 16V	150	F4R.7.84		01/05 > 09/07	VK22	5610	V10	0.8	-	IK22*	I10	VK22	4
2.0 16V	125	F4R.7.86(170), F4R.7.87	OEM Optional	01/05 > 09/07	PK20PR-P8	3245	P27	0.8	-	IK20	IO4	VK20Y	4
2.0 16V	150	F4R.7.86(205)	OEM Optional	01/05 > 09/07	PK20PR-P8	3245	P27	0.8	-	IK20	IO4	VK20Y	4
2.0 16V	150	F4R.7.86(205)		01/05 > 09/07	PK20PR-P8	3245	P27	0.8	-	IK20	IO4	VK20Y	4
2.0 16V	125	F4R.7.87		01/05 > 09/07	K20PR-U	3145	D22	0.8	K20TT	IK20	IO4	VK20	4
2.0 16V	125	F4R.7.87	OEM Optional	01/05 > 09/07	PK20PR-P8	3245	P27	0.8	-	IK20	IO4	VK20Y	4
2.0 16V (BG00, BG0K, BG0P, BG0W)	99	F4R 715		08/02 >	K20PR-U	3145	D22	0.8	K20TT	IK20	IO4	VK20	4
2.0 16V (KG00, KG0K, KG0W)	99	F4R.7.12, F4R.7.13, F4R.7.14, F4R.7.15		08/02 > 09/07	K20PR-U	3145	D22	0.8	K20TT	IK20	IO4	VK20	4
2.0 16V IDE (BG0N)	103	F5R.7.00, F5R.7.01		04/01 > 09/07	K16HPR-U11	6076	D166	1.1	KH16TT	IKH16	I43	VKH16	4
2.0 16V IDE (KG0N)	103	F5R.7.00, F5R.7.01		04/01 > 09/07	K16HPR-U11	6076	D166	1.1	KH16TT	IKH16	I43	VKH16	4
2.0 16V Turbo (BG0S, BG0Z, BG1L, BG1M)	120	F4R.7.64, F4R.7.65		01/03 > 09/07	PK20PR-P8	3245	P27	0.8	-	IK20	IO4	VK20Y	4
2.0 16V Turbo (KG0S, KG0Z, KG1L, KG1M)	120	F4R.7.64, F4R.7.65		01/03 > 09/07	PK20PR-P8	3245	P27	0.8	-	IK20	IO4	VK20Y	4
3.0 V6 24V (BG01, BG02, BG0D, BG0Y)	152	L7X.7.33		03/05 > 09/07	IKH20	5344	I44	1.1	-	IKH20	I44	VKH20	6
3.0 V6 24V (KG0D)	152	L7X.7.33		03/05 > 09/07	IKH20	5344	I44	1.1	-	IKH20	I44	VKH20	6
LAGUNA (07-)													
1.6 16V (BT04, BT0D, BT0U)	81	K4M.8.24		10/07 >	K20PR-U	3145	D22	0.8	K20TT	IK20	IO4	VK20	4
1.6 16V (KT0D)	81	K4M.8.24		10/07 >	K20PR-U	3145	D22	0.8	K20TT	IK20	IO4	VK20	4
2.0 16V (BT0S, BT0F, BT0W)	103	M4R.7.04(140)		10/07 >	FXE20HR11	3439	S45	1.1	-	-	-	VFXEH20	4
2.0 16V (KT0F, KT0W)	103	M4R.7.04(140)		10/07 >	FXE20HR11	3439	S45	1.1	-	-	-	VFXEH20	4
2.0 16V Turbo	125	F4R.8.11(170)		10/07 >	VK22	5610	V10	0.8	-	IK22*	I10	VK22	4
2.0 16V Turbo	125	F4R.8.11(170), F4R.8.13(170)		09/08 >	PK20PR-P8	3245	P27	0.8	-	IK20	IO4	VK20Y	4
2.0 16V Turbo	125	F4R.8.13(170)		10/07 >	PK20PR-P8	3245	P27	0.8	-	IK20	IO4	VK20Y	4
2.0 GT	150	F4R.8.00(205) - E4		03/08 >	VK22	5610	V10	0.8	-	IK22*	I10	VK22	4
2.0 GT	150	F4R.8.00(205) - E4, F4R.8.02(204) - E5		09/08 >	VK22	5610	V10	0.8	-	IK22*	I10	VK22	4
3.5 V6 (DT0P)	175	V4Y.7.13(240) - E4, V4Y.7.13(240) - E5		09/08 >	FXE20HR11	3439	S45	1.1	-	-	-	VFXEH20	6
LATITUDE													
2.0 16V (L70B)	103	M4R 746		02/11 >	FXE20HR11	3439	S45	1.1	-	-	-	VFXEH20	4
2.0 16V eco2 (L70B)	103	M4R 746		02/11 >	FXE20HR11	3439	S45	1.1	-	-	-	VFXEH20	4
LOGAN (04-)													
1.4	55	K7J 710		09/04 >	K20PR-U	3145	D22	0.8	K20TT	IK20	IO4	VK20	4













(*) Срок службы ограничен по сравнению с оригинальным изделием для указанного применения. Подробную информацию см. стр 8

	KW				СТАНДАРТНЫЕ				ВАРИАНТ ЗАМЕНЫ				QTY
													
RENAULT <i>продолжение</i>													
1.6	77	K4M 690		04/07 >	K20PR-U	3145	D22	0.8	K20TT	IK20	IO4	VK20	4
1.6	64	K7M 710		09/04 >	K20PR-U	3145	D22	0.8	K20TT	IK20	IO4	VK20	4
LOGAN (07-)													
1.4	55	K7J.7.10(75)		10/07 >	K20PR-U	3145	D22	0.8	K20TT	IK20	IO4	VK20	4
1.6	64	K7M 710		04/07 >	K20PR-U	3145	D22	0.8	K20TT	IK20	IO4	VK20	4
MASTER I (80-98)													
2.2	71	J7T 788		08/93 > 02/98	T20EPR-U	5032	D7	0.8	T20TT	IT20	I26	VT20	4
28-35 2.0	59	829 730		10/82 > 09/86	W20EPR-U	3047	D2	0.8	W20TT	IW20	IO6	VW20	4
28-35 2.0	59	829 731		08/80 > 09/86	W20EPR-U	3047	D2	0.8	W20TT	IW20	IO6	VW20	4
28-35 2.0	59	829 731		08/80 > 10/86	W20EPR-U	3047	D2	0.8	W20TT	IW20	IO6	VW20	4
28-35 2.0	58	J5R 718		10/86 > 07/98	W20EPR-U	3047	D2	0.8	W20TT	IW20	IO6	VW20	4
28-35 2.0	58	J5R.7.18		03/89 > 09/94	W20EPR-U	3047	D2	0.8	W20TT	IW20	IO6	VW20	4
30 2,2	67	J7T 782		08/80 > 07/98	T20EPR-U	5032	D7	0.8	T20TT	IT20	I26	VT20	4
MEGANE I (96-03)													
1.4 (LA0E, LA0V)	55	E7J 764		09/96 > 08/03	Q16PR-U	3137	D42	0.8	Q16TT	IQ16	IO1	VQ16	4
1.4 16V (BA0D, BA1H, BA0W, BA10)	70	K4J 714		03/99 > 08/03	Q16PR-U	3137	D42	0.8	Q16TT	IQ16	IO1	VQ16	4
1.4 16V (DA0D, DA1H, DA0W, DA10)	70	K4J 714		03/99 > 08/03	K20PR-U	3145	D22	0.8	K20TT	IK20	IO4	VK20	4
1.4 16V (EA0D, EA1H, EA0W, EA10)	70	K4J 714		03/99 > 08/03	K20PR-U	3145	D22	0.8	K20TT	IK20	IO4	VK20	4
1.4 16V (KA0D, KA1H, KA0W, KA10)	70	K4J 714		03/99 > 08/03	K20PR-U	3145	D22	0.8	K20TT	IK20	IO4	VK20	4
1.4 16V (LA0D, LA1H, IA0W, LA10)	70	K4J 714		03/99 > 08/03	K20PR-U	3145	D22	0.8	K20TT	IK20	IO4	VK20	4
1.4 e (BA0E, BA0V)	55	E7J 764		01/96 > 08/03	Q16PR-U	3137	D42	0.8	Q16TT	IQ16	IO1	VQ16	4
1.4 e (KA0V)	55	E7J.6.26		03/99 > 10/00	K20PR-U	3145	D22	0.8	K20TT	IK20	IO4	VK20	4
1.4 Eco (BA0T)	52	E7J 624		01/96 > 03/99	Q16PR-U	3137	D42	0.8	Q16TT	IQ16	IO1	VQ16	4
1.4 i (JA0E)	55	E7J 764		01/97 > 09/99	Q16PR-U	3137	D42	0.8	Q16TT	IQ16	IO1	VQ16	4
1.6	64	K7M.7.04		02/00 > 09/00	K20PR-U	3145	D22	0.8	K20TT	IK20	IO4	VK20	4
1.6 16V (BA11, BA04, BA0B, BA1J)	79	K4M 704		03/99 > 08/03	Q16PR-U	3137	D42	0.8	Q16TT	IQ16	IO1	VQ16	4
1.6 16V (DA0B, DA04, DA11)	79	K4M 708		03/99 > 08/03	K20PR-U	3145	D22	0.8	K20TT	IK20	IO4	VK20	4
1.6 16V (EA0B, EA04, EA11)	79	K4M 708		03/99 > 08/03	K20PR-U	3145	D22	0.8	K20TT	IK20	IO4	VK20	4
1.6 16V (JA0B, JA04, JA11)	79	K4M 700; K4M 701; K4M 704; K4M 708		04/98 > 10/99	K20TXR	5063	D20	1.0	K20TT	IK20	IO4	VK20	4
1.6 16V (KA0B, KA04, KA11)	79	K4M 704		03/99 > 08/03	K20PR-U	3145	D22	0.8	K20TT	IK20	IO4	VK20	4
1.6 16V (La04, LA11, LA0B, LA1C, LA1J)	79	K4M 708		03/99 > 08/03	K20PR-U	3145	D22	0.8	K20TT	IK20	IO4	VK20	4
1.6 e (BA0F, BA0S)	66	K7M 790		01/96 > 03/99	Q16PR-U	3137	D42	0.8	Q16TT	IQ16	IO1	VQ16	4
1.6 e (DA0F)	66	K7M 702		03/96 > 03/99	Q16PR-U	3137	D42	0.8	Q16TT	IQ16	IO1	VQ16	4
1.6 e (EA0F)	66	K7M 702		10/96 > 03/99	K20TXR	5063	D20	1.0	K20TT	IK20	IO4	VK20	4
1.6 e (JA0F)	66	K7M 703		01/97 > 09/99	Q16PR-U	3137	D42	0.8	Q16TT	IQ16	IO1	VQ16	4
1.6 e (KA0F)	66	K7M 702		03/99 > 08/03	K20PR-U	3145	D22	0.8	K20TT	IK20	IO4	VK20	4
1.6 e (LA0F, LA0S)	66	K7M 702; K7M 703; K7M 790		09/96 > 03/99	K20TXR	5063	D20	1.0	K20TT	IK20	IO4	VK20	4
1.6 i (BA0L)	55	K7M 720		01/96 > 03/99	Q16PR-U	3137	D42	0.8	Q16TT	IQ16	IO1	VQ16	4
1.6 i (JA0L)	55	K7M 720		01/97 > 09/99	Q16PR-U	3137	D42	0.8	Q16TT	IQ16	IO1	VQ16	4
1.6 i (LA0L)	55	K7M 720		09/96 > 03/99	Q16PR-U	3137	D42	0.8	Q16TT	IQ16	IO1	VQ16	4
1.8 16V (BA06, BA12, BA1A, BA1M, BA1R)	85	F4P 720		01/01 > 08/03	K20PR-U	3145	D22	0.8	K20TT	IK20	IO4	VK20	4
1.8 16V (KA0S, KA12, KA1A, KA1M, KA1R)	85	F4P 720		01/01 > 08/03	K20PR-U	3145	D22	0.8	K20TT	IK20	IO4	VK20	4
1.8 16V (LA06, LA12, LA1A, LA1M, LA1R)	85	F4P 720		01/01 > 08/03	K20PR-U	3145	D22	0.8	K20TT	IK20	IO4	VK20	4
2.0 (EA0G)	84	F3R 750		04/97 > 08/03	W20EPR-U	3047	D2	0.8	W20TT	IW20	IO6	VW20	4
2.0 16V	102	F4R 770		01/02 > 08/03	K20PR-U	3145	D22	0.8	K20TT	IK20	IO4	VK20	4
2.0 16V	102	F4R.7.46		01/02 > 08/03	K20PR-U	3145	D22	0.8	K20TT	IK20	IO4	VK20	4
2.0 16V (BA0H)	108	F7R 710		07/96 > 08/03	K20PBR	5060	D105	0.85	K20TT	IK20	IO4	VK20	4
2.0 16V (DA0H)	108	F7R 710		03/96 > 11/99	K20PBR	5060	D105	0.85	K20TT	IK20	IO4	VK20	4
2.0 16V (EA0H)	108	F7R 710		10/96 > 11/99	K20PBR	5060	D105	0.85	K20TT	IK20	IO4	VK20	4
2.0 16V IDE (DA03, DA0P, DA14)	103	F5R 740		11/99 > 08/03	K16HPR-U11	6076	D166	1.1	KH16TT	IKH16	I43	VKH16	4
2.0 16V IDE (EA03, EA0P, EA14)	103	F5R 740		11/99 > 08/03	K16HPR-U11	6076	D166	1.1	KH16TT	IKH16	I43	VKH16	4
2.0 i	80	F3R 750		03/99 > 08/03	W20EP-U	3043	D4	0.8	W20TT	IW20	IO6	VW20	4
2.0 i	80	F3R.7.91(PR), F3R.7.96(PR)		03/99 > 08/03	W20EPR-U	3047	D2	0.8	W20TT	IW20	IO6	VW20	4
2.0 i	80	F5R.7.40		03/99 > 10/00	K16HPR-U11	6076	D166	1.1	KH16TT	IKH16	I43	VKH16	4
2.0 i (BA0G)	84	F3R 750		01/96 > 08/03	W20EP-U	3043	D4	0.8	W20TT	IW20	IO6	VW20	4

(*) Срок службы ограничен по сравнению с оригинальным изделием для указанного применения. Подробную информацию см. стр 8

RENAULT продолжение	KW	KW	NOTICE	20	СТАНДАРТНЫЕ				ВАРИАНТ ЗАМЕНЫ				QTY
					4	PACK	77	4	PACK	LP6			
2.0 i (DA0G)	84	F3R 750		03/96 > 08/03	W20EP-U	3043	D4	0.8	W20TT	IW20	IO6	VW20	4
2.0 i (EA0G)	80	F3R.7.91, F3R.7.91(PR), F3R.7.96(PR)		03/99 > 02/03	W20EPR-U	3047	D2	0.8	W20TT	IW20	IO6	VW20	4
2.0 i (JA0G)	84	F3R 750		01/97 > 09/99	W20EP-U	3043	D4	0.8	W20TT	IW20	IO6	VW20	4
2.0 i (JA0G)	80	F3R 796		01/99 > 09/99	W20EP-U	3043	D4	0.8	W20TT	IW20	IO6	VW20	4
2.0 i (LA07, LA0G)	84	F3R 750		09/96 > 08/03	W20EP-U	3043	D4	0.8	W20TT	IW20	IO6	VW20	4
2.0 i (LA0G)	80	F3R 752		03/99 > 08/03	K20PR-U	3145	D22	0.8	K20TT	IK20	IO4	VK20	4
MEGANE II (02-)													
1.4	72	K4J.7.30(98), K4J.7.40(98)		08/03 > 10/08	K20PR-U	3145	D22	0.8	K20TT	IK20	IO4	VK20	4
1.4	72	K4J.7.30(98), K4J.7.40(98)		09/03 > 10/08	K20PR-U	3145	D22	0.8	K20TT	IK20	IO4	VK20	4
1.4	60	K4J.7.32(82)		09/03 > 12/05	K20PR-U	3145	D22	0.8	K20TT	IK20	IO4	VK20	4
1.4 16V	60	K4J.7.32(82)		10/03 > 12/05	K20PR-U	3145	D22	0.8	K20TT	IK20	IO4	VK20	4
1.4 16V (BM0B, CM0B)	72	K4J.7.30(98), K4J.7.40(98)		11/02 > 10/08	K20PR-U	3145	D22	0.8	K20TT	IK20	IO4	VK20	4
1.6	83	K4M.7.60, K4M.7.61		08/03 > 10/08	K20PR-U	3145	D22	0.8	K20TT	IK20	IO4	VK20	4
1.6	83	K4M.7.60, K4M.7.61		09/03 > 09/06	K20PR-U	3145	D22	0.8	K20TT	IK20	IO4	VK20	4
1.6	83	K4M.7.60, K4M.7.61		09/03 > 10/08	K20PR-U	3145	D22	0.8	K20TT	IK20	IO4	VK20	4
1.6	77	K4M.7.64	Flexible fuel	05/05 > 10/08	K20TT	4604	T04	1.0	-	IK20	IO4	VK20	4
1.6	83	K4M.7.64	Flexible fuel	08/03 > 10/08	K20TT	4604	T04	1.0	-	IK20	IO4	VK20	4
1.6	77	K4M.7.64, K4M.7.88	Flexible fuel	06/05 > 10/08	K20TT	4604	T04	1.0	-	IK20	IO4	VK20	4
1.6 16V	82	K4M.7.61, K4M.8.12, K4M.8.13		01/06 > 10/08	K20PR-U	3145	D22	0.8	K20TT	IK20	IO4	VK20	4
1.6 16V	82	K4M.8.12, K4M.8.13		01/06 > 07/09	K20PR-U	3145	D22	0.8	K20TT	IK20	IO4	VK20	4
1.6 16V	82	K4M.8.12, K4M.8.13		01/06 > 10/08	K20PR-U	3145	D22	0.8	K20TT	IK20	IO4	VK20	4
1.6 16V Hi-Flex	77	K4M 762		02/08 >	PK20PR-P8	3245	P27	0.8	-	IK20	IO4	VK20Y	4
1.6 16V (BM0C, CM0C)	83	K4M.7.60, K4M.7.61		11/02 > 10/08	K20PR-U	3145	D22	0.8	K20TT	IK20	IO4	VK20	4
1.6 FLEX	81	K4M 866		09/03 > 11/08	PK20PR-P8	3245	P27	0.8	-	IK20	IO4	VK20Y	4
1.6 Flex-Fuel	77	K4M 788		01/07 >	PK20PR-P8	3245	P27	0.8	-	IK20	IO4	VK20Y	4
1.6 Hi-Flex	81			12/06 >	PK20PR-P8	3245	P27	0.8	-	IK20	IO4	VK20Y	4
1.6 Hi-Flex	85			03/06 >	PK20PR-P8	3245	P27	0.8	-	IK20	IO4	VK20Y	4
2.0	99	F4R.7.70, F4R.7.71		08/03 > 10/08	K20PR-U	3145	D22	0.8	K20TT	IK20	IO4	VK20	4
2.0	99	F4R.7.70, F4R.7.71		09/03 > 07/09	K20PR-U	3145	D22	0.8	K20TT	IK20	IO4	VK20	4
2.0	99	F4R.7.70, F4R.7.71		09/03 > 10/08	K20PR-U	3145	D22	0.8	K20TT	IK20	IO4	VK20	4
2.0	169	F4R.7.74		08/06 > 10/08	K20PR-U	3145	D22	0.8	K20TT	IK20	IO4	VK20	4
2.0	169	F4R.7.74	OEM Optional	08/06 > 10/08	VK22	5610	V10	0.8	-	IK22*	I10	VK22	4
2.0 16V (BM0U, CM0U)	99	F4R.7.70, F4R.7.71		11/02 > 10/08	K20PR-U	3145	D22	0.8	K20TT	IK20	IO4	VK20	4
2.0 16V Turbo	120	F4R.7.76		05/04 > 01/09	VK22	5610	V10	0.8	-	IK22*	I10	VK22	4
2.0 16V Turbo	120	F4R.7.76		05/04 > 10/08	VK22	5610	V10	0.8	-	IK22*	I10	VK22	4
2.0 Renault Sport	165	F4R.7.74		05/04 > 12/05	VK22	5610	V10	0.8	-	IK22*	I10	VK22	4
MEGANE III (08-)													
1.4 TCe (BZ0F, BZ1V)	96	H4J.7.00(130) - E5		04/09 >	K20PR-U	3145	D22	0.8	K20TT	IK20	IO4	VK20	4
1.4 TCe (KZ0F, KZ1V)	96	H4J.7.00(130) - E4, H4J.7.00(130) - E5		05/09 >	K20PR-U	3145	D22	0.8	K20TT	IK20	IO4	VK20	4
1.6 16V (BZ0H)	74	K4M.8.48(100), K4M.8.48(100) - E5		11/08 >	K20PR-U	3145	D22	0.8	K20TT	IK20	IO4	VK20	4
1.6 16V (BZ1B, BZ1H)	81	K4M.8.58(110) - E4, K4M.8.58(110) - E5		11/08 >	K20PR-U	3145	D22	0.8	K20TT	IK20	IO4	VK20	4
1.6 16V (DZ0H)	74	K4M.8.48(100)		11/08 >	K20PR-U	3145	D22	0.8	K20TT	IK20	IO4	VK20	4
1.6 16V (DZ0U, DZ1B, DZ1H)	81	K4M.8.58(110) - E5		11/08 >	K20PR-U	3145	D22	0.8	K20TT	IK20	IO4	VK20	4
1.6 16V (EZ0U, EZ1U)	81	K4M 858		06/10 >	K20PR-U	3145	D22	0.8	K20TT	IK20	IO4	VK20	4
1.6 16V (EZ0U, EZ1U)	81	K4M.8.66(110-E85)	Flexible fuel	06/10 >	VK20T	5501	-	0.8	-	-	-	VK20T	4
1.6 16V (KZ0H)	74	K4M.8.48(100)		05/09 >	K20PR-U	3145	D22	0.8	K20TT	IK20	IO4	VK20	4
1.6 16V (KZ0U, KZ1B, KZ1U)	81	K4M.8.58(110) - E5		05/09 >	K20PR-U	3145	D22	0.8	K20TT	IK20	IO4	VK20	4
1.6 16V Bifuel (BZ03)	81	K4M 866		11/08 >	PK20PR-P8	3245	P27	0.8	-	IK20	IO4	VK20Y	4
1.6 16V Bifuel (DZ03, DZ1Y)	81	K4M 866		11/08 >	PK20PR-P8	3245	P27	0.8	-	IK20	IO4	VK20Y	4
1.6 16V Bifuel (KZ03)	81	K4M 866		11/08 >	PK20PR-P8	3245	P27	0.8	-	IK20	IO4	VK20Y	4
2.0 CVT (BZ0G, BZ1P)	103	M4R 711; M4R 713		02/09 >	FXE20HR11	3439	S45	1.1	-	-	-	VFXEH20	4
2.0 CVT (DZ0G, DZ1E)	103	M4R 711		05/09 >	FXE20HR11	3439	S45	1.1	-	-	-	VFXEH20	4
2.0 CVT (EZ0G, EZ1E, EZ1P)	103	M4R 711; M4R 713		06/10 >	FXE20HR11	3439	S45	1.1	-	-	-	VFXEH20	4
2.0 CVT (KZ0G, KZ1P)	103	M4R 711; M4R F 713		05/09 >	FXE20HR11	3439	S45	1.1	-	-	-	VFXEH20	4
2.0 TCe (BZ0K)	132	F4R 870		11/08 >	PK20PR-P8	3245	P27	0.8	-	IK20	IO4	VK20Y	4
2.0 TCe (DZ0K)	132	F4R 870		11/08 >	PK20PR-P8	3245	P27	0.8	-	IK20	IO4	VK20Y	4
2.0 TCe (EZ1T)	132	F4R 870; F4R 872		06/10 >	PK20PR-P8	3245	P27	0.8	-	IK20	IO4	VK20Y	4
2.0 TCe (KZ0K, KZ1T)	132	F4R 870; F4R 872		11/08 >	PK20PR-P8	3245	P27	0.8	-	IK20	IO4	VK20Y	4
MODUS													
1.2 (FP0C, FP0K, FP0P)	48	D4F.7.40(65)		05/05 > 12/07	XE20HR-U9	3427	D167	0.9	-	-	-	VFXEH20	4
1.2 (JP0C, JP0K, FP0C, FP0K, FP0P, JP0P, JP0T)	55	D4F.7.40(75), D4F.7.44(75) - E5		12/04 >	XE20HR-U9	3427	D167	0.9	-	-	-	VFXEH20	4
1.2 (JP0S)	58	D4F.7.64(78)		12/04 >	XE20HR-U9	3427	D167	0.9	-	-	-	VFXEH20	4

(*) Срок службы ограничен по сравнению с оригинальным изделием для указанного применения. Подробную информацию см. стр 8

	KW				СТАНДАРТНЫЕ				ВАРИАНТ ЗАМЕНЫ				QTY
													
RENAULT <i>продолжение</i>													
1.2 16V Hi-Flex	55	D4F.7.42(75)	Flexible fuel	10/08 >	XE20HR-U9	3427	D167	0.9	-	-	-	VFXEH20	4
1.4 (JP01, JP0J)	72	K4J.7.70(98), K4J.7.80(98)		12/04 >	K20PR-U	3145	D22	0.8	K20TT	IK20	IO4	VK20	4
1.6 (JP03, JP0B, JP0U, JP0Y, JP1G)	82	K4M.7.90, K4M.7.91, K4M.8.00, K4M.8.01		12/04 >	K20PR-U	3145	D22	0.8	K20TT	IK20	IO4	VK20	4
1.6 (JP0L, JP0V)	65	K4M.7.94		12/04 > 12/07	K20PR-U	3145	D22	0.8	K20TT	IK20	IO4	VK20	4
RAPID													
1.0	27	C1C.7.06		02/86 > 05/92	W20EPR-U	3047	D2	0.8	W20TT	IW20	IO6	VW20	4
1.1	34	C1E 750		09/85 > 08/91	W16EPR-U	3021	D6	0.8	W16TT	IW16	IO5	VW16	4
1.1 (F401)	33	C1E 762		07/85 > 04/95	W16EPR-U	3021	D6	0.8	W16TT	IW16	IO5	VW16	4
1.1 (F401)	33	C1E.7.62, C1E.7.64		09/91 > 04/95	W14EPR-U	6011	D140	0.8	-	IW16	IO5	VW16	4
1.1 (F40H)	33	C1E 756		06/87 > 09/91	W16EPR-U	3021	D6	0.8	W16TT	IW16	IO5	VW16	4
1.1 (F40H)	33	C1E.7.56		06/87 > 09/91	W14EPR-U	6011	D140	0.8	-	IW16	IO5	VW16	4
1.2	40	C1G.7.26		09/91 > 08/93	W14EPR-U	6011	D140	0.8	-	IW16	IO5	VW16	4
1.2 (F406, G40A)	40	C3G.7.10, C3G.7.12		07/93 > 03/98	W16EXR-U	3210	D9	0.8	W16TT	IW16	IO5	VW16	4
1.4	59	E6J.7.34, E6J.7.38, E7J.7.20, E7J.7.24, E7J.7.26, E7J.7.28		05/95 > 08/97	K20PR-U	3145	D22	0.8	K20TT	IK20	IO4	VK20	4
1.4 (F402)	43	C1J.7.68		07/85 > 08/91	W20EPR-U	3047	D2	0.8	W20TT	IW20	IO6	VW20	4
1.4 (F407) CAT	43	C3J 700		08/88 > 03/98	Q16P-U11	3254	D96	1.1	Q16TT	IQ16	IO1	VQ16	4
1.4 (F407) CAT	43	C3J.7.00, C3J.7.02, C3J.7.60, C3J.7.62		08/88 > 08/94	W14EPR-U	6011	D140	0.8	-	IW16	IO5	VW16	4
1.4 (F40D)	58	E7J 728		01/94 > 03/98	Q16P-U11	3254	D96	1.1	Q16TT	IQ16	IO1	VQ16	4
1.4 (F40M)	44	C2J 784		03/86 > 08/91	Q16P-U11	3254	D96	1.1	Q16TT	IQ16	IO1	VQ16	4
1.4 (F40U, F40V)	55	E7J 726		09/91 > 03/98	Q16P-U11	3254	D96	1.1	Q16TT	IQ16	IO1	VQ16	4
RODEO 4													
0.8	25	800 01		08/71 > 11/81	W20FP-U	3068	D18	0.7	WF20TT	IWF20	I78	-	4
RODEO 5													
1.1	35	688 712		11/81 > 12/87	W16FP-U	4019	D71	0.7	-	IWF16	I59	-	4
RODEO 6													
0.8	25	800.01/2/5		05/70 > 08/73	W20EPR-U	3047	D2	0.8	W20TT	IW20	IO6	VW20	4
1.1	35	688.10		08/73 > 11/81	W20EPR-U	3047	D2	0.8	W20TT	IW20	IO6	VW20	4
SAFRANE I (92-96)													
2.0 (B540)	77	J7R 732		11/92 > 07/96	T20EPR-U	5032	D7	0.8	T20TT	IT20	I26	VT20	4
2.0 12V (B542, B54E)	97	J7R 734		04/92 > 07/96	K20PBR	5060	D105	0.85	K20TT	IK20	IO4	VK20	4
2.2 (B541)	79	J7T 762		04/92 > 07/96	T20EPR-U	5032	D7	0.8	T20TT	IT20	I26	VT20	4
2.2 (B543)	101	J7T 760		04/92 > 07/96	K20PBR	5060	D105	0.85	K20TT	IK20	IO4	VK20	4
3.0 Biturbo 4x4 (B545)	193	Z7X 726		02/93 > 07/96	K22PBR-S	5062	D164	0.85	-	IK22	I10	VK22	6
SAFRANE II (96-00)													
2.0 16V (B54L)	100	N7Q 710; N7Q 711		07/96 > 12/00	K20PBR-S10	5061	D76	1.0	K20TT	IK20	IO4	VK20	4
2.5 20V (B54F)	121	N7U 700		07/96 > 12/00	K20PR-U	3145	D22	0.8	K20TT	IK20	IO4	VK20	5
3.0 V6 (B54M)	123	Z7X 721		07/96 > 12/00	K20PBR	5060	D105	0.85	K20TT	IK20	IO4	VK20	6
SANDERO													
1.4	55	K7J.7.10(75)		02/09 >	K20PR-U	3145	D22	0.8	K20TT	IK20	IO4	VK20	4
1.6	76			12/07 >	K20PR-U	3145	D22	0.8	K20TT	IK20	IO4	VK20	4
1.6	64	K7M 710		02/09 >	K20PR-U	3145	D22	0.8	K20TT	IK20	IO4	VK20	4
1.6	75	K7M 710		12/07 >	K20PR-U	3145	D22	0.8	K20TT	IK20	IO4	VK20	4
SCÉNIC I (99-03)													
1.4 16V (JA0D, JA1H, Ja0W, JA10)	70	K4J 714; K4J 750		09/99 > 08/03	K20TXR	5063	D20	1.0	K20TT	IK20	IO4	VK20	4
1.6	75	K4M.7.08, K4M.7.09		03/01 > 08/03	K20PR-U	3145	D22	0.8	K20TT	IK20	IO4	VK20	4
1.8 16V (JA12, JA1R, JA1M, JA1A)	85	F4P.7.20, F4P.7.22		01/01 > 08/03	K20PR-U	3145	D22	0.8	K20TT	IK20	IO4	VK20	4
1.8 4x4	85	F4P.7.22		07/00 > 04/01	K20PR-U	3145	D22	0.8	K20TT	IK20	IO4	VK20	4
2.0 16V	103	F4R.7.46, F4R.7.47		09/99 > 08/03	K20PR-U	3145	D22	0.8	K20TT	IK20	IO4	VK20	4
2.0 16V (JA1B, JA1D)	102	F4R.7.40, F4R.7.41, F4R.7.46, F4R.7.47		07/00 > 08/03	K20PR-U	3145	D22	0.8	K20TT	IK20	IO4	VK20	4
2.0 16V RX4	102	F4R.7.44		06/00 > 08/03	K20PR-U	3145	D22	0.8	K20TT	IK20	IO4	VK20	4
SCÉNIC II (03-)													
1.4 (JM0B, JM0H, JM1A)	72	K4J.7.30(98), K4J.7.40(98)		06/03 > 09/06	K20PR-U	3145	D22	0.8	K20TT	IK20	IO4	VK20	4
1.6	77	K4M.7.64	Flexible fuel	06/06 > 07/06	K20PR-U	3145	D22	0.8	K20TT	IK20	IO4	VK20	4
1.6 (JM0C, JM0J, JM1B)	83	K4M.7.61, K4M.7.82		06/03 > 12/05	K20PR-U	3145	D22	0.8	K20TT	IK20	IO4	VK20	4
1.6 16V (JM1R)	82	K4M.8.12, K4M.8.13		01/07 > 07/08	K20PR-U	3145	D22	0.8	K20TT	IK20	IO4	VK20	4
2.0 (JM05, JM0U, JM1N, JM1U, JM2V)	99	F4R.7.70, F4R.7.71		06/03 > 09/06	K20PR-U	3145	D22	0.8	K20TT	IK20	IO4	VK20	4
2.0 16V Turbo (JM0W)	120	F4R.7.76		05/04 > 07/08	K20PR-U	3145	D22	0.8	K20TT	IK20	IO4	VK20	4
SCÉNIC III (09-)													
1.6 16V (JZ0U)	81	K4M.8.58(110) - E4, K4M.8.58(110) - E5		02/09 >	K20PR-U	3145	D22	0.8	K20TT	IK20	IO4	VK20	4

(*) Срок службы ограничен по сравнению с оригинальным изделием для указанного применения. Подробную информацию см. стр 8

KW	KW	KW	KW	KW	СТАНДАРТНЫЕ				ВАРИАНТ ЗАМЕНЫ				QTY
					4	4	4	4	4	4	4	4	
RENAULT продолжение													
1.6 E85 (JZ03)	81	K4M 866	Flexible fuel	02/09 >	K20PR-U	3145	D22	0.8	K20TT	IK20	IO4	VK20	4
2.0 16V (JZ0G, JZ1E)	103	M4R.7.10(140) - E5, M4R.7.11(140) - E4, M4R.7.11(140) - E5		02/09 >	FXE20HR11	3439	S45	1.1	-	-	-	VFXEH20	4
SPORT SPIDER													
2.0	108	F7R.7.10, F7R.7.12, F7R.7.20		12/95 > 08/96	K20PBR	5060	D105	0.85	K20TT	IK20	IO4	VK20	4
2.0 16V	110	F7R.7.10, F7R.7.12, F7R.7.20		03/95 > 10/99	K20PBR	5060	D105	0.85	K20TT	IK20	IO4	VK20	4
SUPER 5													
1.0 (B/C400)	30	C1C.7.00		10/84 > 10/88	W20EPR-U	3047	D2	0.8	W20TT	IW20	IO6	VW20	4
1.0 (S400)	30	C1C.7.00		10/84 > 06/87	W20EPR-U	3047	D2	0.8	W20TT	IW20	IO6	VW20	4
1.1	35	C1E.7.60		10/89 > 12/90	W14EPR-U	6011	D140	0.8	-	IW16	IO5	VW16	4
1.1 (B/C401)	34	C1E.7.50, C1E.7.52		10/84 > 10/88	W20EPR-U	3047	D2	0.8	W20TT	IW20	IO6	VW20	4
1.1 (B/C401, B/C40H)	33	C1E.7.54		01/86 > 06/89	W20EPR-U	3047	D2	0.8	W20TT	IW20	IO6	VW20	4
1.1 (B/C401, B/C40H)	33	C1E.7.56		06/87 > 08/90	W14EPR-U	6011	D140	0.8	-	IW16	IO5	VW16	4
1.1 (S401)	34	C1E.7.50		10/84 > 05/88	W20EPR-U	3047	D2	0.8	W20TT	IW20	IO6	VW20	4
1.1 (S401)	34	C1E.7.60		06/88 > 01/91	W14EPR-U	6011	D140	0.8	-	IW16	IO5	VW16	4
1.2 (B/C40F)	40	C1G.7.02, C1G.7.20		01/87 > 08/90	W20EPR-U	3047	D2	0.8	W20TT	IW20	IO6	VW20	4
1.2 (B/C40F)	40	C1G.7.22		03/90 > 08/90	W14EPR-U	6011	D140	0.8	-	IW16	IO5	VW16	4
1.2 (S40F, S407)	44	C1G.7.20, C3J.7.60		01/87 > 12/96	W20EPR-U	3047	D2	0.8	W20TT	IW20	IO6	VW20	4
1.4 (B/C407) CAT	43	C3J.7.00, C3J.7.02, C3J.7.60		10/85 > 12/96	W20EPR-U	3047	D2	0.8	W20TT	IW20	IO6	VW20	4
1.4 (B/C402)	43	C1J.7.68, C1J.7.80		10/84 > 06/88	W20EPR-U	3047	D2	0.8	W20TT	IW20	IO6	VW20	4
1.4 (B/C403)	52	C2J.7.00, C2J.7.80, C2J.7.81, C2J.7.88, C2J.7.89, C2J.7.98		10/84 > 07/89	W20EPR-U	3047	D2	0.8	W20TT	IW20	IO6	VW20	4
1.4 (B/C40J)	49	C2J.7.82, C2J.7.89		06/87 > 07/89	W20EPR-U	3047	D2	0.8	W20TT	IW20	IO6	VW20	4
1.4 (B/C40M)	44	C2J.7.84		06/87 > 08/90	W20EPR-U	3047	D2	0.8	W20TT	IW20	IO6	VW20	4
1.4 Turbo (C405)	88	C1J.7.82, C1J.7.84, C1J.7.88		04/85 > 08/90	IW24	5316	I16	0.7	-	IW24	I16	-	4
1.7	66	F2N.7.40		09/88 > 09/90	W24EPR-U	4136	-	0.8	-	IW24	I16	-	4
1.7 (B/C408)	54	F3N.7.16, F3N.7.17		10/86 > 08/90	W20EPR-U	3047	D2	0.8	W20TT	IW20	IO6	VW20	4
1.7 (B/C40K, B/C40G)	64	F2N.7.40, F2N.7.42		06/87 > 08/90	W24EPR-U	4136	-	0.8	-	IW24	I16	-	4
1.7 i (C409)	69	F3N.7.02		10/86 > 08/91	W24EPR-U	4136	-	0.8	-	IW24	I16	-	4
THALIA (98-03)													
1.2 16V	55	D4F 712		04/02 >	XE20HR-U9	3427	D167	0.9	-	-	-	VFXEH20	4
1.4	55	K7J 700		08/00 >	K20TXR	5063	D20	1.0	K20TT	IK20	IO4	VK20	4
1.4 16V	72	K4J 712		08/00 >	K20TXR	5063	D20	1.0	K20TT	IK20	IO4	VK20	4
1.6	66	K7M 746		03/98 >	K20TXR	5063	D20	1.0	K20TT	IK20	IO4	VK20	4
1.6 16V	79	K4M.7.32, K4M.7.34, K4M.7.36, K4M.7.40, K4M.7.42, K4M.7.43		04/02 > 09/08	K20PR-U	3145	D22	0.8	K20TT	IK20	IO4	VK20	4
THALIA II (08-)													
1.2 16V (LU2V)	55	D4F.7.28		09/08 >	XE20HR-U9	3427	D167	0.9	-	-	-	VFXEH20	4
1.6 16V	77	K4M.6.70, K4M.6.74, K4M.6.77, K4M.7.44, K4M.7.45		09/08 >	K20PR-U	3145	D22	0.8	K20TT	IK20	IO4	VK20	4
1.6 16V (LU1A, LU1B, LU1D, LU2M)	79	K4M.7.40		01/09 >	K20PR-U	3145	D22	0.8	K20TT	IK20	IO4	VK20	4
TRAFIC (80-94)													
1.4	35	847 700		03/80 > 04/89	W20EPR-U	3047	D2	0.8	W20TT	IW20	IO6	VW20	4
1.4	35	C1J 700		03/80 > 04/89	W20EPR-U	3047	D2	0.8	W20TT	IW20	IO6	VW20	4
1.6	48	841 705		03/80 > 06/86	W16EPR-U	3018	D8	0.8	W16TT	IW16	IO5	VW16	4
1.6	48	A1M 707		01/83 > 06/86	W20EPR-U	3047	D2	0.8	W20TT	IW20	IO6	VW20	4
1.6	48	A1M 707		01/84 > 06/86	W20EPR-U	3047	D2	0.8	W20TT	IW20	IO6	VW20	4
1.6 4x4	48	A1M 707		03/80 > 08/86	W20EPR-U	3047	D2	0.8	W20TT	IW20	IO6	VW20	4
1.6 4x4	48	A1M 707		08/85 > 06/86	W20EPR-U	3047	D2	0.8	W20TT	IW20	IO6	VW20	4
1.7	50	F1N 724		06/86 > 04/89	W22EPR-U	3085	D27	0.8	W22TT	IW22	IO7	VW22	4
1.7	50	F1N.7.20		06/86 > 04/89	W24EPR-U	4136	-	0.8	-	IW24	I16	-	4
2.0	60	J5R 716		05/85 > 02/89	W20EPR-U	3047	D2	0.8	W20TT	IW20	IO6	VW20	4
2.0	59	J5R 726		03/80 > 04/89	W20EPR-U	3047	D2	0.8	W20TT	IW20	IO6	VW20	4
2.0	59	J5R 726		06/86 > 04/89	W20EPR-U	3047	D2	0.8	W20TT	IW20	IO6	VW20	4
2.0 4x4	60	J5R 716		05/85 > 02/89	W20EPR-U	3047	D2	0.8	W20TT	IW20	IO6	VW20	4
2.0 4x4	59	J5R 726		06/86 > 04/89	W20EPR-U	3047	D2	0.8	W20TT	IW20	IO6	VW20	4
TRAFIC (89-01)													
1.4	35	C1J 700		05/89 > 06/91	W20EPR-U	3047	D2	0.8	W20TT	IW20	IO6	VW20	4
1.7	50	F1N 720		08/92 > 08/94	W22EPR-U	3085	D27	0.8	W22TT	IW22	IO7	VW22	4

(*) Срок службы ограничен по сравнению с оригинальным изделием для указанного применения. Подробную информацию см. стр 8

KW	KW	KW	KW	KW	СТАНДАРТНЫЕ				ВАРИАНТ ЗАМЕНЫ				QTY
					4	4	4	4	4	4	4	4	
RENAULT продолжение													
1.7	50	F1N.720		08/92 > 08/94	W24EPR-U	4136	-	0.8	-	IW24	I16	-	4
2.0	59	J5R 716		05/89 > 08/90	W20EPR-U	3047	D2	0.8	W20TT	IW20	I06	VW20	4
2.0	59	J5R 726		05/89 > 08/90	W20EPR-U	3047	D2	0.8	W20TT	IW20	I06	VW20	4
2.0	60	J5R 726		03/89 > 12/91	W20EPR-U	3047	D2	0.8	W20TT	IW20	I06	VW20	4
2.0 [RWD]	59	J5R 726		05/89 > 10/97	W20EPR-U	3047	D2	0.8	W20TT	IW20	I06	VW20	4
2.2	74	J7T 600		06/94 > 10/97	T20EP-U	5031	D5	0.8	T20TT	IT20	I26	VT20	4
2.2	74	J7T 600		09/94 > 04/98	T20EP-U	5031	D5	0.8	T20TT	IT20	I26	VT20	4
2.2	70	J7T 780		05/89 > 06/94	T20EP-U	5031	D5	0.8	T20TT	IT20	I26	VT20	4
2.2	70	J7T.7.80		05/89 > 06/94	T20EPR-U	5032	D7	0.8	T20TT	IT20	I26	VT20	4
2.2 4x4	74	J7T 600		06/94 > 10/97	T20EP-U	5031	D5	0.8	T20TT	IT20	I26	VT20	4
2.2 4x4	74	J7T 600		09/94 > 04/98	T20EP-U	5031	D5	0.8	T20TT	IT20	I26	VT20	4
2.2 4x4	70	J7T 780		05/89 > 06/94	T20EP-U	5031	D5	0.8	T20TT	IT20	I26	VT20	4
TRAFIC II (01-)													
2.0 (ELOA)	88	F4R.7.20 - E2, F4R.8.20(120)		03/01 >	PK20PR-P8	3245	P27	0.8	-	IK20	I04	VK20Y	4
2.0 (FLOA)	88	F4R.7.20 - E2		03/01 > 07/06	PK20PR-P8	3245	P27	0.8	-	IK20	I04	VK20Y	4
2.0 (JLOA)	88	F4R.7.20 - E2		03/01 > 07/06	PK20PR-P8	3245	P27	0.8	-	IK20	I04	VK20Y	4
2.0 16V	86	F4R.8.20(120)		08/06 >	PK20PR-P8	3245	P27	0.8	-	IK20	I04	VK20Y	4
TWINGO (93-)													
1.2	44	D7F 704		09/98 > 08/00	K16TNR-S9	3329	-	0.9	K16TT	IK16	I03	VK16	4
1.2 (C063, C064)	40	C3G 700		03/93 > 10/96	W16EP-U	3018	D8	0.8	W16TT	IW16	I05	VW16	4
1.2 (C066, C068)	43	D7F 700		05/96 >	K16TNR-S9	3329	-	0.9	K16TT	IK16	I03	VK16	4
1.2 (C067)	40	D7F 700; D7F 701		05/96 >	K20TXR	5063	D20	1.0	K20TT	IK20	I04	VK20	4
1.2 (S063, S064)	40	C3G 700		03/93 > 05/96	W16EP-U	3018	D8	0.8	W16TT	IW16	I05	VW16	4
1.2 (S066, S068)	43	D7F700; D7F702; D7F704; D7F706		05/96 >	K20TXR	5063	D20	1.0	K20TT	IK20	I04	VK20	4
1.2 16V (C060)	44	D4F 708		08/04 >	IK16	5303	I03	1.1	-	IK16	I03	VK16	4
1.2 16V (C06C, C06D, C06K)	55	D4F 702		01/01 >	XE20HR-U9	3427	D167	0.9	-	-	-	VFXEH20	4
TWINGO (07-)													
1.2 (CN0D)	43	D7F 800		03/07 >	K20TXR	5063	D20	1.0	K20TT	IK20	I04	VK20	4
1.2 16V (CN04, CN0A, CN0B)	55	D4F 772		03/07 >	XE20HR-U9	3427	D167	0.9	-	-	-	VFXEH20	4
1.2 16V (CN0K, CN0V)	56	D4F.7.70(75) - E5, D4F.7.72		03/07 >	XE20HR-U9	3427	D167	0.9	-	-	-	VFXEH20	4
1.6 RS (CN0N, CN0R, CN0S)	98	K4M.8.54(133) - E4, k4M.8.54(133) - E5		05/08 >	PK20PR-P8	3245	P27	0.8	-	IK20	I04	VK20Y	4
1.6 RS (CN0N, CN0R, CN0S)	98	K4M.8.54(133) - E4, k4M.8.54(133) - E5	OEM Optional	05/08 >	VK22	5610	V10	0.8	-	IK22*	I10	VK22	4
VEL SATIS													
2.0 16 V Turbo	125	F4R.7.66		04/04 >	PK20PR-P8	3245	P27	0.8	-	IK20	I04	VK20Y	4
2.0 16V Turbo (BJ0K)	120	F4R.7.62, F4R.7.63, F4R.7.64, F4R.7.65, F4R.7.67, F4R.7.67(170)		06/02 >	PK20PR-P8	3245	P27	0.8	-	IK20	I04	VK20Y	4
3.5 (BJ01)	170	V4Y 715		10/04 >	VKH16	5617	V17	1.1	-	IKH16*	I43	VKH16	6
3.5 V6 (BJ0R, BJ0V, BJ0U)	177	V4Y 701; V4Y 711		06/02 >	VKH16	5617	V17	1.1	-	IKH16*	I43	VKH16	6
WIND													
1.6 (E4MB, E4MC)	98	K4M 854		07/10 >	PK20PR-P8	3245	P27	0.8	-	IK20	I04	VK20Y	4
1.6 (E4MB, E4MC)	98	K4M 854	OEM Optional	07/10 >	VK22	5610	V10	0.8	-	IK22*	I10	VK22	4
ROLLS-ROYCE													
CORNICHE													
6.8	165			01/93 > 12/00	IW16	5305	I05	1.1	-	IW16	I05	VW16	8
6.8 V8 Turbo	242			01/00 > 09/02	IW16	5305	I05	1.1	-	IW16	I05	VW16	8
PHANTOM													
6.75	338	N73 B68 A		08/02 >	K20TXR	5063	D20	1.0	K20TT	IK20	I04	VK20	12
6.75 V12	338	N73 B68 A		01/07 >	K20TXR	5063	D20	1.0	K20TT	IK20	I04	VK20	12
6.75 V12	338	N73 B68 A		03/06 >	K20TXR	5063	D20	1.0	K20TT	IK20	I04	VK20	12
SILVER SERAPH													
5.4	240			03/98 > 09/02	KJ14CR-L11	3167	D34	1.1	-	IK16L	I57	VK16	12
SILVER SPIRIT													
6.8	160			08/92 > 09/96	IW16	5305	I05	1.1	-	IW16	I05	VW16	8
6.8	180			12/90 > 09/96	IW16	5305	I05	1.1	-	IW16	I05	VW16	8
6.8	224			12/90 > 09/96	IW16	5305	I05	1.1	-	IW16	I05	VW16	8
6.8	250			12/90 > 09/96	IW16	5305	I05	1.1	-	IW16	I05	VW16	8
ROVER													
25 (99-05)													
1.1 16V	55	11 K4F		01/04 > 05/05	PK20PR-P8	3245	P27	0.8	-	IK20	I04	VK20Y	4
1.4 16V	76	14 K4F		10/99 > 05/05	PK16PR-L11	3275	-	1.1	-	IK16G*	I51	VK16G	4
1.4 16V	76	14 K4F	Flexible fuel	10/99 > 05/05	PK20PR-L11	3142	P15	1.1	-	IK20*	I04	VK20	4
1.4 16V	62	14 K4M		10/99 > 05/05	PK16PR-L11	3275	-	1.1	-	IK16G*	I51	VK16G	4

(*) Срок службы ограничен по сравнению с оригинальным изделием для указанного применения. Подробную информацию см. стр 8

KW	KW	KW	KW	KW	KW	СТАНДАРТНЫЕ				ВАРИАНТ ЗАМЕНЫ				QTY
						4	4	4	4	4	4	4	4	
ROVER продолжение														
1.6 16V	80	16 K4F		10/99 > 05/05	PK16PR-L11	3275	-	1.1	-	IK16G*	I51	VK16G	4	
1.6 16V	80	16 K4F	Flexible fuel	10/99 > 05/05	PK20PR-L11	3142	P15	1.1	-	IK20*	I04	VK20	4	
1.8 16V	85	18 K4F		10/99 > 05/05	PK16PR-L11	3275	-	1.1	-	IK16G*	I51	VK16G	4	
1.8 16V	85	18 K4F	Flexible fuel	10/99 > 05/05	PK20PR-L11	3142	P15	1.1	-	IK20*	I04	VK20	4	
1.8 16V	107	18 K4K		02/00 > 05/05	PK16PR-L11	3275	-	1.1	-	IK16G*	I51	VK16G	4	
1.8 16V	107	18 K4K	Flexible fuel	02/00 > 05/05	PK20PR-L11	3142	P15	1.1	-	IK20*	I04	VK20	4	
45 (00-05)														
1.4	76	14 K4F		02/00 > 05/05	PK16PR-L11	3275	-	1.1	-	IK16G*	I51	VK16G	4	
1.4	76	14 K4F	Flexible fuel	02/00 > 05/05	PK20PR-L11	3142	P15	1.1	-	IK20*	I04	VK20	4	
1.6	80	16 K4F		02/00 > 05/05	PK16PR-L11	3275	-	1.1	-	IK16G*	I51	VK16G	4	
1.6	80	16 K4F	Flexible fuel	02/00 > 05/05	PK20PR-L11	3142	P15	1.1	-	IK20*	I04	VK20	4	
1.8	86	18 K4F		02/00 > 05/05	PK16PR-L11	3275	-	1.1	-	IK16G*	I51	VK16G	4	
1.8	86	18 K4F	Flexible fuel	02/00 > 05/05	PK20PR-L11	3142	P15	1.1	-	IK20*	I04	VK20	4	
2.0 V6	110	20K6 - E2		03/04 > 05/05	PK20PR-P8	3245	P27	0.8	-	IK20	I04	VK20Y	6	
2.0 V6	110	20K6F		02/00 > 02/04	PK16PR-L11	3275	-	1.1	-	IK16G*	I51	VK16G	6	
75														
1.8	88	K 1.8		02/99 > 05/05	PK16PR-L11	3275	-	1.1	-	IK16G*	I51	VK16G	4	
1.8	88	K 1.8		08/01 > 05/05	PK16PR-L11	3275	-	1.1	-	IK16G*	I51	VK16G	4	
1.8	88	K 1.8	Flexible fuel	02/99 > 05/05	PK20PR-L11	3142	P15	1.1	-	IK20*	I04	VK20	4	
1.8	88	K 1.8	Flexible fuel	08/01 > 05/05	PK20PR-L11	3142	P15	1.1	-	IK20*	I04	VK20	4	
1.8 Turbo	110	18 K4G		05/03 > 05/05	PK16PR-L11	3275	-	1.1	-	IK16G*	I51	VK16G	4	
1.8 Turbo	110	18 K4G	Flexible fuel	05/03 > 05/05	PK20PR-L11	3142	P15	1.1	-	IK20*	I04	VK20	4	
2.0 V6	110	20 K4F		02/99 > 05/05	PK16PR-L11	3275	-	1.1	-	IK16G*	I51	VK16G	6	
2.0 V6	110	20 K4F		08/01 > 05/05	PK16PR-L11	3275	-	1.1	-	IK16G*	I51	VK16G	6	
2.0 V6	110	20 K4F	Flexible fuel	02/99 > 05/05	PK20PR-L11	3142	P15	1.1	-	IK20*	I04	VK20	6	
2.0 V6	110	20 K4F	Flexible fuel	08/01 > 05/05	PK20PR-L11	3142	P15	1.1	-	IK20*	I04	VK20	6	
2.5 V6	130	25 K4F		10/01 > 05/05	PK16PR-L11	3275	-	1.1	-	IK16G*	I51	VK16G	6	
2.5 V6	130	25 K4F	Flexible fuel	10/01 > 05/05	PK20PR-L11	3142	P15	1.1	-	IK20*	I04	VK20	6	
2.5 V6	129	KV 6		02/99 > 10/01	PK16PR-L11	3275	-	1.1	-	IK16G*	I51	VK16G	6	
2.5 V6	129	KV 6	Flexible fuel	02/99 > 10/01	PK20PR-L11	3142	P15	1.1	-	IK20*	I04	VK20	6	
2.5 V6	130	KV 6		08/01 > 05/05	PK16PR-L11	3275	-	1.1	-	IK16G*	I51	VK16G	6	
2.5 V6	130	KV 6	Flexible fuel	08/01 > 05/05	PK20PR-L11	3142	P15	1.1	-	IK20*	I04	VK20	6	
100 (94-98)														
111	44	11K2D		04/94 > 10/97	PK20PR-P8	3245	P27	0.8	-	IK20	I04	VK20Y	4	
114	55	14K2D		04/94 > 10/97	K20PR-U	3145	D22	0.8	K20TT	IK20	I04	VK20	4	
114	75	14K4F4		03/97 > 10/98	K20PR-U	3145	D22	0.8	K20TT	IK20	I04	VK20	4	
100 (METRO) (90-98)														
111 C/L/S	44	11K2A, 11K2B, 11K2D		03/90 > 12/98	PK20PR-P8	3245	P27	0.8	-	IK20	I04	VK20Y	4	
114 GTI 16V	69	14K4C		03/90 > 08/91	K20PR-U	3145	D22	0.8	K20TT	IK20	I04	VK20	4	
114 GTI 16V	76	14K4F4		08/91 > 01/95	K20PR-U	3145	D22	0.8	K20TT	IK20	I04	VK20	4	
114 GTI/GT 16V CAT	66	14K4D		03/90 > 12/92	K20PR-U	3145	D22	0.8	K20TT	IK20	I04	VK20	4	
114 S/L/GTA	55	14K2A, 14K2B, 14K2D		03/90 > 12/98	K20PR-U	3145	D22	0.8	K20TT	IK20	I04	VK20	4	
200 (85-89)														
213 S	54	EV		09/85 > 09/89	W20EPR-U11	3049	D13	1.1	W20TT	IW20	I06	VW20	4	
216	61	H16A, H16B		03/85 > 09/89	K20PR-U	3145	D22	0.8	K20TT	IK20	I04	VK20	4	
216 Vitesse	75	H16B-EFI		03/85 > 09/89	K20PR-U	3145	D22	0.8	K20TT	IK20	I04	VK20	4	
200 (89-00)														
211	44	11K2F		01/98 > 03/00	PK20PR-P8	3245	P27	0.8	-	IK20	I04	VK20Y	4	
214	55	14K2D		09/93 > 10/95	K20PR-U	3145	D22	0.8	K20TT	IK20	I04	VK20	4	
214 GSi/Si	70	14K4C		01/90 > 09/92	K20PR-U	3145	D22	0.8	K20TT	IK20	I04	VK20	4	
214 GSi/Si	76	14K4F4		12/92 > 10/95	K20PR-U	3145	D22	0.8	K20TT	IK20	I04	VK20	4	
214 i	55	14K2D		11/95 > 03/96	K20PR-U	3145	D22	0.8	K20TT	IK20	I04	VK20	4	
214 i	55	14K2F		11/95 > 03/00	PK20PR-P8	3245	P27	0.8	-	IK20	I04	VK20Y	4	
214 Si	76	14K4F4		11/95 > 03/96	K20PR-U	3145	D22	0.8	K20TT	IK20	I04	VK20	4	
214 Si	76	14K4F4	OEM Optional	11/95 > 03/00	PK20PR-P8	3245	P27	0.8	-	IK20	I04	VK20Y	4	
214 Si/Gsi	66	14K2D, 14K4D		10/89 > 09/92	K20PR-U	3145	D22	0.8	K20TT	IK20	I04	VK20	4	
216	90	D16A8		10/92 > 03/96	K20PR-U	3145	D22	0.8	K20TT	IK20	I04	VK20	4	
216 GSi	85	D16A7, D16Z2		10/89 > 10/95	K20PR-U	3145	D22	0.8	K20TT	IK20	I04	VK20	4	
216 GSi	82	D16Z2		10/89 > 10/95	K20PR-U	3145	D22	0.8	K20TT	IK20	I04	VK20	4	
216 GTi	90	D16A8, D16Z2		09/90 > 10/95	K20PR-U	3145	D22	0.8	K20TT	IK20	I04	VK20	4	
216 GTi	96	D16A9		09/90 > 11/93	K20PR-U	3145	D22	0.8	K20TT	IK20	I04	VK20	4	
216 Si	82	16K4F4		11/95 > 03/00	PK20PR-P8	3245	P27	0.8	-	IK20	I04	VK20Y	4	
218 K Vi	107	18K16		11/95 > 03/00	PK20PR-P8	3245	P27	0.8	-	IK20	I04	VK20Y	4	
220 GSi	100	20T4H		05/94 > 03/96	K20PR-U	3145	D22	0.8	K20TT	IK20	I04	VK20	4	
220 GTi	103	20M4F		09/91 > 09/92	K20PR-U	3145	D22	0.8	K20TT	IK20	I04	VK20	4	
220 GTi	100	20T4H		01/93 > 10/95	K20PR-U	3145	D22	0.8	K20TT	IK20	I04	VK20	4	
220 Turbo	147	20T4G		01/93 > 10/95	K20PR-U	3145	D22	0.8	K20TT	IK20	I04	VK20	4	
220 Turbo	147	20T4G		10/92 > 03/96	K20PR-U	3145	D22	0.8	K20TT	IK20	I04	VK20	4	

(*) Срок службы ограничен по сравнению с оригинальным изделием для указанного применения. Подробную информацию см. стр 8

KW	KW	KW	KW	KW	СТАНДАРТНЫЕ				ВАРИАНТ ЗАМЕНЫ				QTY
					4	4	4	4	4	4	4	4	
ROVER продолжение													
400 (90-98)													
1.6 i	82	D16Z2		05/94 > 04/95	K20PR-U	3145	D22	0.8	K20TT	IK20	I04	VK20	4
1.6 i	90	D16Z2		05/94 > 04/95	K20PR-U	3145	D22	0.8	K20TT	IK20	I04	VK20	4
1.8 i	107	18K4K(150)		06/96 > 10/97	PK16PR-L11	3275	-	1.1	-	IK16G*	I51	VK16G	4
1.8 i	107	18K4K(150)	Flexible fuel	06/96 > 10/97	PK20PR-L11	3142	P15	1.1	-	IK20*	I04	VK20	4
2.0 i	100	20T4H		05/94 > 04/95	K20PR-U	3145	D22	0.8	K20TT	IK20	I04	VK20	4
414	70	14K4F4		01/93 > 04/95	K20PR-U	3145	D22	0.8	K20TT	IK20	I04	VK20	4
414 GSI/SI	66	14K4C, 14K4D		04/90 > 09/92	K20PR-U	3145	D22	0.8	K20TT	IK20	I04	VK20	4
414 GSI/SI CAT	76	14K4F4		01/93 > 04/95	K20PR-U	3145	D22	0.8	K20TT	IK20	I04	VK20	4
416 GSI	82	D16A7, D16Z2		04/90 > 04/95	K20PR-U	3145	D22	0.8	K20TT	IK20	I04	VK20	4
416 GSI/GSE	85	D16A7, D16Z2		04/90 > 04/95	K20PR-U	3145	D22	0.8	K20TT	IK20	I04	VK20	4
416 GTI	90	D16A8		04/90 > 09/92	K20PR-U	3145	D22	0.8	K20TT	IK20	I04	VK20	4
416 GTI/GTE	96	D16A9		04/90 > 09/92	K20PR-U	3145	D22	0.8	K20TT	IK20	I04	VK20	4
420 GSI/SLI/GTI/Vite	100	20T4H		01/93 > 04/95	K20PR-U	3145	D22	0.8	K20TT	IK20	I04	VK20	4
420 GTI/GSI/Vitesse	103	20M4F		02/92 > 09/92	K20PR-U	3145	D22	0.8	K20TT	IK20	I04	VK20	4
420 Turbo	147	20T4G		01/93 > 04/95	K20PR-U	3145	D22	0.8	K20TT	IK20	I04	VK20	4
400 (95-00)													
414 Si	76	14K4F4		05/95 > 03/00	PK20PR-P8	3245	P27	0.8	-	IK20	I04	VK20Y	4
414 Si	76	14K4F4		06/96 > 03/00	PK20PR-P8	3245	P27	0.8	-	IK20	I04	VK20Y	4
416 Si	82	16K4F4		05/95 > 03/00	PK20PR-P8	3245	P27	0.8	-	IK20	I04	VK20Y	4
416 Si	83	16K4F4		05/95 > 03/00	PK20PR-P8	3245	P27	0.8	-	IK20	I04	VK20Y	4
416 Si	83	16K4F4		06/95 > 03/00	PK20PR-P8	3245	P27	0.8	-	IK20	I04	VK20Y	4
416 Si	83	D16Y3E		05/95 > 03/00	K20PR-U11	3121	D14	1.1	K20TT	IK20	I04	VK20	4
416 Si	83	D16Y3E		06/95 > 03/00	K20PR-U11	3121	D14	1.1	K20TT	IK20	I04	VK20	4
420 Si Lux	100	20T4H		12/95 > 03/00	PK20PR-P8	3245	P27	0.8	-	IK20	I04	VK20Y	4
600													
618 i/Si	85	F18A3		03/96 > 02/99	KJ20CR-L11	3169	D106	1.1	K20TT	IK20L	I58	VK20	4
620 i	85	F20Z2		08/93 > 06/96	KJ20CR-L11	3169	D106	1.1	K20TT	IK20L	I58	VK20	4
620 Si	96	F20Z1		08/93 > 02/99	KJ20CR-L11	3169	D106	1.1	K20TT	IK20L	I58	VK20	4
620 Ti Vitesse	147	20T4G		07/94 > 02/99	PK20PR-P8	3245	P27	0.8	-	IK20	I04	VK20Y	4
623 Si	116	H23A3		08/93 > 02/99	KJ20CR-L11	3169	D106	1.1	K20TT	IK20L	I58	VK20	4
800													
2.5	129	25KV6F-175		02/96 > 10/98	K20PR-U	3145	D22	0.8	K20TT	IK20	I04	VK20	6
2.5 Si	129	25KV6F-175		02/96 > 10/98	K20PR-U	3145	D22	0.8	K20TT	IK20	I04	VK20	6
820 16 V I/SI (XS)	103	M16I		10/86 > 10/88	K20PR-U	3145	D22	0.8	K20TT	IK20	I04	VK20	4
820 16V Turbo (RS)	132	20T4G, 20T4GG		01/92 > 02/99	K20PR-U	3145	D22	0.8	K20TT	IK20	I04	VK20	4
820 16V Turbo (RS)	132	20T4GG		01/92 > 12/95	K20PR-U	3145	D22	0.8	K20TT	IK20	I04	VK20	4
820 I/SI (RS)	100	20T4H		01/92 > 02/99	K20PR-U	3145	D22	0.8	K20TT	IK20	I04	VK20	4
820 I/SI (XS)	100	20T4H		01/93 > 02/99	K20PR-U	3145	D22	0.8	K20TT	IK20	I04	VK20	4
820 i/Si (XS)	103	M16E, M16I		10/88 > 12/91	K20PR-U	3145	D22	0.8	K20TT	IK20	I04	VK20	4
820 Sport	145	20T4G		04/94 > 03/96	K20PR-U	3145	D22	0.8	K20TT	IK20	I04	VK20	4
825 Si (RS)	129	25KV6F-175		04/96 > 02/99	K20PR-U	3145	D22	0.8	K20TT	IK20	I04	VK20	6
825 Si Lux (RS)	129	25KV6F-175		04/96 > 02/99	K20PR-U	3145	D22	0.8	K20TT	IK20	I04	VK20	6
825 Si/Sterling (XS)	123	C25A2		10/86 > 10/88	K20PR-U	3145	D22	0.8	K20TT	IK20	I04	VK20	6
825 Si/Sterling (XS)	127	C25A2		01/87 > 02/88	K20PR-U	3145	D22	0.8	K20TT	IK20	I04	VK20	6
825 Si/Sterling (XS) CAT	110	C25A2		10/86 > 02/88	K20PR-U	3145	D22	0.8	K20TT	IK20	I04	VK20	6
827 Si/Sterling (XS)	130	20M4G, C27A2		02/88 > 12/91	K20PR-U	3145	D22	0.8	K20TT	IK20	I04	VK20	6
827 Si/Sterling (XS) CAT	124	C27A1		02/88 > 09/91	K20PR-U	3145	D22	0.8	K20TT	IK20	I04	VK20	6
827 Vitesse (XS) CAT	124	C27A1		10/88 > 12/91	K20PR-U	3145	D22	0.8	K20TT	IK20	I04	VK20	6
827 Vitesse/SLI	130	20M4G, C27A2		10/88 > 12/91	K20PR-U	3145	D22	0.8	K20TT	IK20	I04	VK20	6
2000-3500													
2000	74	20V973		10/82 > 10/86	T20EPR-U	5032	D7	0.8	T20TT	IT20	I26	VT20	4
CABRIOLET (93-00)													
214 1.4	70	14K4C		04/92 > 09/92	K20PR-U	3145	D22	0.8	K20TT	IK20	I04	VK20	4
214 1.4	66	14K4D		01/92 > 09/92	K20PR-U	3145	D22	0.8	K20TT	IK20	I04	VK20	4
214 1.4i 16V	76	14K4F4		01/93 > 03/96	K20PR-U	3145	D22	0.8	K20TT	IK20	I04	VK20	4
216 1.6i	90	D16A8		01/92 > 03/96	K20PR-U	3145	D22	0.8	K20TT	IK20	I04	VK20	4
216 1.6i 16V	82	16K4F4, D16Z2		01/96 > 11/99	K20PR-U	3145	D22	0.8	K20TT	IK20	I04	VK20	4
CITYROVER													
1.4	62			01/04 > 06/05	K20PR-U	3145	D22	0.8	K20TT	IK20	I04	VK20	4
COUPE													
1.6 16 V	82	16K4F4		03/96 > 11/99	K20PR-U	3145	D22	0.8	K20TT	IK20	I04	VK20	4
1.8 16 V	107	18K4K(150)		03/96 > 11/99	PK20PR-P8	3245	P27	0.8	-	IK20	I04	VK20Y	4
MAESTRO													
1.3	51	12HE		09/90 > 01/95	W20EP-U	3043	D4	0.8	W20TT	IW20	I06	VW20	4
1.3	49	12HE, 12HF		09/90 > 01/95	W20EP-U	3043	D4	0.8	W20TT	IW20	I06	VW20	4
1.6	63	16H		09/90 > 04/92	K20PR-U	3145	D22	0.8	K20TT	IK20	I04	VK20	4

(*) Срок службы ограничен по сравнению с оригинальным изделием для указанного применения. Подробную информацию см. стр 8

KW	KW	KW	KW	KW	СТАНДАРТНЫЕ				ВАРИАНТ ЗАМЕНЫ				QTY
					4	4	4	4	4	4	4	4	
ROVER продолжение													
MINI MK I (91-01)													
1000	30	99H		01/92 > 06/93	W16EPR-U	3021	D6	0.8	W16TT	IW16	I05	VW16	4
1300	37	12 A2B		10/92 > 11/00	W20EPR-U	3047	D2	0.8	W20TT	IW20	I06	VW20	4
1300	39	12 A2D		01/92 > 04/95	W20EPR-U	3047	D2	0.8	W20TT	IW20	I06	VW20	4
1300	46	12 A2E		09/92 > 04/95	W20EPR-U	3047	D2	0.8	W20TT	IW20	I06	VW20	4
1300	46	12 A2E; 12 A2L		01/92 > 11/00	W20EPR-U	3047	D2	0.8	W20TT	IW20	I06	VW20	4
1300	37	12 A2L		04/92 > 10/96	W20EPR-U	3047	D2	0.8	W20TT	IW20	I06	VW20	4
1300	46	12 A2L		10/96 > 11/00	W20EPR-U	3047	D2	0.8	W20TT	IW20	I06	VW20	4
1300	45	12A2A		01/91 > 12/91	W20EX-U	3204	D25	0.8	W20TT	IW20	I06	VW20T	4
MINI-MOKE (64-93)													
1.0	29	99H		01/87 > 08/90	W16EPR-U	3021	D6	0.8	W16TT	IW16	I05	VW16	4
MONTEGO													
2.0 GTi	86	20HA, 20HB59		10/88 > 10/91	W20EPR-U	3047	D2	0.8	W20TT	IW20	I06	VW20	4
2.0 GTi	86	20HA, 20HB59, 20HB60		10/88 > 10/91	W20EPR-U	3047	D2	0.8	W20TT	IW20	I06	VW20	4
2.0 GTi/LXi	75	20HA30/B43		12/90 > 12/93	W20EP-U	3043	D4	0.8	W20TT	IW20	I06	VW20	4
2.0 i CAT	75	20HA30; 20HB43		12/90 > 01/92	W20EP-U	3043	D4	0.8	W20TT	IW20	I06	VW20	4
STREETWISE													
1.4	76	14 K4F	471565 >	08/03 > 05/05	PK16PR-L11	3275	-	1.1	-	IK16G*	I51	VK16G	4
1.4	76	14 K4F	> 471564	08/03 > 05/05	PK20PR-P8	3245	P27	0.8	-	IK20	I04	VK20Y	4
1.4	62	14 K4M	471565 >	08/03 > 05/05	PK16PR-L11	3275	-	1.1	-	IK16G*	I51	VK16G	4
1.4	62	14 K4M	> 471564	08/03 > 05/05	PK20PR-P8	3245	P27	0.8	-	IK20	I04	VK20Y	4
1.6	80	16 K4F	471565 >	01/04 > 05/05	PK16PR-L11	3275	-	1.1	-	IK16G*	I51	VK16G	4
1.6	80	16 K4F	> 471564	01/04 > 05/05	PK20PR-P8	3245	P27	0.8	-	IK20	I04	VK20Y	4
1.8	86	18K4(117)	471565 >	08/03 > 05/05	KJ20CR-L11	3169	D106	1.1	K20TT	IK20L	I58	VK20	4
1.8	86	18K4(117)	Flexible fuel	08/03 > 05/05	PK20PR-L11	3142	P15	1.1	-	IK20*	I04	VK20	4
SAAB													
9-3 (98-03)													
2.0 i	96	B204I		02/98 > 12/00	IQ16	5301	I01	1.1	-	IQ16	I01	VQ16	4
2.0 SE Turbo	147	B204R		02/98 > 01/99	Q22PR-U11	3257	D153	1.1	-	IQ22	I13	VQ22	4
2.0 Turbo	113	B204E		01/00 > 01/02	PQ20R	3117	P1	1.1	Q20TT*	IQ20*	I02	VQ20	4
2.0 Turbo	113	B204E		01/00 > 09/02	PQ20R	3117	P1	1.1	Q20TT*	IQ20*	I02	VQ20	4
2.0 Turbo	113	B204E	OEM Optional	10/98 > 01/99	Q22PR-U11	3257	D153	1.1	-	IQ22	I13	VQ22	4
2.0 Turbo	136	B204L		02/98 > 08/03	Q22PR-U11	3257	D153	1.1	-	IQ22	I13	VQ22	4
2.0 Turbo	136	B204L		02/98 > 09/02	Q22PR-U11	3257	D153	1.1	-	IQ22	I13	VQ22	4
2.0 Turbo	110	B205E		01/01 > 08/03	PQ20R	3117	P1	1.1	Q20TT*	IQ20*	I02	VQ20	4
2.0 Turbo	110	B205E		01/01 > 09/02	PQ20R	3117	P1	1.1	Q20TT*	IQ20*	I02	VQ20	4
2.0 Turbo	151	B205R-205		10/99 > 01/02	PQ20R	3117	P1	1.1	Q20TT*	IQ20*	I02	VQ20	4
2.0 Turbo	151	B205R-205		10/99 > 09/02	PQ20R	3117	P1	1.1	Q20TT*	IQ20*	I02	VQ20	4
2.3 i	110	B234I(149)		02/98 > 12/00	IQ20	5302	I02	1.1	-	IQ20	I02	VQ20	4
2.3 Turbo	165	B235R(224)		10/98 > 09/02	Q22PR-U11	3257	D153	1.1	-	IQ22	I13	VQ22	4
2.3 Turbo	165	B235R(224)		10/99 > 08/03	Q22PR-U11	3257	D153	1.1	-	IQ22	I13	VQ22	4
9-3 (02-)													
1,8t	110	B207E		08/03 >	PK20PR-L11	3142	P15	1.1	-	IK20*	I04	VK20	4
1,8t	110	B207E		09/02 >	PK20PR-L11	3142	P15	1.1	-	IK20*	I04	VK20	4
1.8 i	90	Z18XE		01/06 > 01/09	KJ16CR-L11	3132	D35	1.1	K16TT	IK16L	I57	VK16	4
1.8 i	90	Z18XE		03/05 > 01/09	KJ16CR-L11	3132	D35	1.1	K16TT	IK16L	I57	VK16	4
1.8 t	110	B207E		03/05 > 01/06	PK20PR-L11	3142	P15	1.1	-	IK20*	I04	VK20	4
2.0 t	110	B207E		03/05 >	PK20PR-L11	3142	P15	1.1	-	IK20*	I04	VK20	4
2.0 t	129	B207L		03/05 >	PK20PR-L11	3142	P15	1.1	-	IK20*	I04	VK20	4
2.0 t	129	B207L		08/03 >	PK20PR-L11	3142	P15	1.1	-	IK20*	I04	VK20	4
2.0 t	129	B207L		09/02 >	PK20PR-L11	3142	P15	1.1	-	IK20*	I04	VK20	4
2.0 T	154	B207R		03/05 >	PK20PR-L11	3142	P15	1.1	-	IK20*	I04	VK20	4
2.0 T	154	B207R		08/03 >	PK20PR-L11	3142	P15	1.1	-	IK20*	I04	VK20	4
2.0 T	154	B207R		09/02 >	PK20PR-L11	3142	P15	1.1	-	IK20*	I04	VK20	4
2.0 T XWD	154	B207R		06/08 >	PK20PR-L11	3142	P15	1.1	-	IK20*	I04	VK20	4
2.0 Turbo XWD	154	B207R		09/02 >	PK20PR-L11	3142	P15	1.1	-	IK20*	I04	VK20	4
2.8 Turbo V6	184	B284L		02/06 >	IKH20	5344	I44	1.1	-	IKH20	I44	VKH20	6
2.8 Turbo V6	184	B284L		03/05 >	IKH20	5344	I44	1.1	-	IKH20	I44	VKH20	6
9-3X (09-)													
2.0 T XWD	154	B207R		02/09 >	PK20PR-L11	3142	P15	1.1	-	IK20*	I04	VK20	4
9-5 (97-)													
2.0	136	B205R	X047593 >	07/00 >	Q20PR-U11	3008	D11	1.1	Q20TT	IQ20	I02	VQ20	4
2.0	136	B205R	> X047592	07/00 >	Q22PR-U11	3257	D153	1.1	-	IQ22	I13	VQ22	4
2.0 t	110	B205E		09/01 > 02/07	PQ20R	3117	P1	1.1	Q20TT*	IQ20*	I02	VQ20	4
2.0 t	110	B205E		09/97 > 08/01	Q20PR-U11	3008	D11	1.1	Q20TT	IQ20	I02	VQ20	4
2.0 t	110	B205E		10/98 > 08/01	Q20PR-U11	3008	D11	1.1	Q20TT	IQ20	I02	VQ20	4
2.0 t	110	B205E-D4, B205E-E2		09/01 > 02/07	PQ20R	3117	P1	1.1	Q20TT*	IQ20*	I02	VQ20	4
2.0 t	141	B205R	X047593 >	10/98 > 08/01	Q20PR-U11	3008	D11	1.1	Q20TT	IQ20	I02	VQ20	4

(*) Срок службы ограничен по сравнению с оригинальным изделием для указанного применения. Подробную информацию см. стр 8

KW	KW	KW	KW	KW	СТАНДАРТНЫЕ				ВАРИАНТ ЗАМЕНЫ				QTY
					4	4	4	4	4	4	4	4	
SAAB <i>продолжение</i>													
2.0 t	141	B205R	> X047592	10/98 >	Q22PR-U11	3257	D153	1.1	-	IQ22	I13	VQ22	4
2.0 t Biopower	162	A 20 NFT		09/11 >	ITV16	5338	I38	1.1	-	ITV16	I38	-	4
2.0 t BioPower	110	B205E		01/05 >	PQ20R	3117	P1	1.1	Q20TT*	IQ20*	I02	VQ20	4
2.0 t BioPower	110	B205E-FF(150)	Flexible fuel	01/06 > 06/10	PQ20R	3117	P1	1.1	Q20TT*	IQ20*	I02	VQ20	4
2.0 Turbo SE	141	B205R	X047593 >	10/98 > 07/00	Q20PR-U11	3008	D11	1.1	Q20TT	IQ20	I02	VQ20	4
2.0 Turbo SE	141	B205R	> X047592	10/98 > 07/00	Q22PR-U11	3257	D153	1.1	-	IQ22	I13	VQ22	4
2.3 t	125	B235E	X047593 >	09/97 > 08/01	Q20PR-U11	3008	D11	1.1	Q20TT	IQ20	I02	VQ20	4
2.3 t	125	B235E	X047593 >	10/98 > 08/01	Q20PR-U11	3008	D11	1.1	Q20TT	IQ20	I02	VQ20	4
2.3 t	125	B235E	> X047592	09/97 >	Q22PR-U11	3257	D153	1.1	-	IQ22	I13	VQ22	4
2.3 t	125	B235E	OEM Optional	10/98 >	Q22PR-U11	3257	D153	1.1	-	IQ22	I13	VQ22	4
2.3 t	136	B235E		09/01 >	PQ20R	3117	P1	1.1	Q20TT*	IQ20*	I02	VQ20	4
2.3 t	136	B235E - E2	X047593 >	01/01 > 08/01	Q20PR-U11	3008	D11	1.1	Q20TT	IQ20	I02	VQ20	4
2.3 t	136	B235E - E2, B235E - E4		01/01 > 01/05	PQ20R	3117	P1	1.1	Q20TT*	IQ20*	I02	VQ20	4
2.3 t BioPower	136	B235E		01/07 >	PQ20R	3117	P1	1.1	Q20TT*	IQ20*	I02	VQ20	4
2.3 t BioPower	136	B235E - E4		01/07 > 02/07	PQ20R	3117	P1	1.1	Q20TT*	IQ20*	I02	VQ20	4
2.3 Turbo	162	B235L		07/03 >	PQ20R	3117	P1	1.1	Q20TT*	IQ20*	I02	VQ20	4
2.3 Turbo	162	B235L-D4, B235L-E2		07/03 > 01/05	PQ20R	3117	P1	1.1	Q20TT*	IQ20*	I02	VQ20	4
2.3 Turbo	184	B235R		09/01 >	PQ20R	3117	P1	1.1	Q20TT*	IQ20*	I02	VQ20	4
2.3 Turbo	169	B235R(230)	OEM Optional	10/99 > 09/01	PK22PR-L11S	3284	P30	1.1	-	IK22G*	I48	VK22G	4
2.3 Turbo	169	B235R(230)	Y086667 >	10/99 > 09/01	PQ20R	3117	P1	1.1	Q20TT*	IQ20*	I02	VQ20	4
2.3 Turbo	191	B235R(260)		11/05 > 07/09	PK22PR-L11S	3284	P30	1.1	-	IK22G*	I48	VK22G	4
2.3 Turbo	191	B235R(260)		01/06 > 07/09	PQ20R	3117	P1	1.1	Q20TT*	IQ20*	I02	VQ20	4
2.3 Turbo	184	B235R-D4, B235R-E2		09/01 > 11/05	PQ20R	3117	P1	1.1	Q20TT*	IQ20*	I02	VQ20	4
3.0 V6t	147	B308E		01/98 > 08/03	K22PR-U11	3192	D116	1.1	-	IK22	I10	VK22	6
3.0 V6t	147	B308E		10/98 > 08/01	K22PR-U11	3192	D116	1.1	-	IK22	I10	VK22	6
9-5 (10-)													
1.6 T	132	A16LET(180-LLU) - E5		05/10 >	IK20L	5358	I58	1.1	-	IK20L	I58	VKA20	4
2.0 T	162	A20NHT(220) - E5		05/10 >	ITV16	5338	I38	1.1	-	ITV16	I38	-	4
2.0 T BioPower	162	A20NHT(BP 220) - E5	Flexible fuel	05/10 >	ITV16	5338	I38	1.1	-	ITV16	I38	-	4
2.0 T BioPower XWD	162	A20NHT(BP 220) - E5	Flexible fuel	05/10 >	ITV16	5338	I38	1.1	-	ITV16	I38	-	4
2.0 T XWD	162	A20NHT(220) - E5		05/10 >	ITV16	5338	I38	1.1	-	ITV16	I38	-	4
2.8 T V6 XWD	221	A28NER(300) - E5		05/10 >	VKH20	5618	V18	1.1	-	IKH20*	I44	VKH20	6
9-7X (05-)													
5.3	220	Vortec 5 300		12/05 > 05/08	IT16	5325	I25	1.1	-	IT16	I25	VT16	8
5.3	220	Vortec5300GPL, Vortec 5 300 Bi	Flexible fuel	12/05 > 05/08	VT16	5621	V21	1.1	-	IT16*	I25	VT16	8
90													
2.0	74	B201C, SAAB02		08/84 > 08/87	W20EPR-U11	3049	D13	1.1	W20TT	IW20	I06	VW20	4
99													
2.0 GL	74	B20C, B20T		10/80 > 01/83	W20EPR-U11	3049	D13	1.1	W20TT	IW20	I06	VW20	4
900 (78-94)													
2.0 -16	93	B202I		01/89 > 12/93	IQ16	5301	I01	1.1	-	IQ16	I01	VQ16	4
2.0 -16	93	B202I		01/90 > 06/94	Q20P-U	3125	D17	0.8	Q20TT	IQ20	I02	VQ20	4
2.0 8V Turbo	114	B201S		01/88 > 01/89	IW22	5307	I07	0.8	-	IW22	I07	VW22	4
2.0 c	74	B 20		07/82 > 12/88	W20EP-U	3043	D4	0.8	W20TT	IW20	I06	VW20	4
2.0 c	74	B 20		09/79 > 12/88	W20EP-U	3043	D4	0.8	W20TT	IW20	I06	VW20	4
2.0 EMS	87	BI 20		01/79 > 12/80	W20EP-U	3043	D4	0.8	W20TT	IW20	I06	VW20	4
2.0 EMS	87	BI 20		09/78 > 08/79	W20EP-U	3043	D4	0.8	W20TT	IW20	I06	VW20	4
2.0 i	85	BI 20		11/80 > 08/90	W20EP-U	3043	D4	0.8	W20TT	IW20	I06	VW20	4
2.0 S Turbo-16	104	B202S		07/91 > 12/93	IQ22	5313	I13	0.8	-	IQ22	I13	VQ22	4
2.0 S Turbo-16	104	B202S		09/91 > 06/94	IQ22	5313	I13	0.8	-	IQ22	I13	VQ22	4
2.0 S Turbo-16	104	B202S		09/91 > 07/93	IQ22	5313	I13	0.8	-	IQ22	I13	VQ22	4
2.0 Turbo	103	B201S		10/86 > 01/89	IW22	5307	I07	0.8	-	IW22	I07	VW22	4
2.0 Turbo	110	B201S		01/86 > 12/88	IW22	5307	I07	0.8	-	IW22	I07	VW22	4
2.0 Turbo	107	BSI 20		09/78 > 07/85	W22EP-U	3085	D27	0.8	W22TT	IW22	I07	VW22	4
2.0 Turbo	107	BSI 20		10/80 > 07/85	W22EP-U	3085	D27	0.8	W22TT	IW22	I07	VW22	4
2.0 Turbo-16 S	129	B202L		02/84 > 12/88	IQ22	5313	I13	0.8	-	IQ22	I13	VQ22	4
2.0 Turbo-16 S	129	B202L		11/86 > 06/94	IQ22	5313	I13	0.8	-	IQ22	I13	VQ22	4
2.0 Turbo-16 S	129	B202L		02/84 > 07/84	K22PR-U	3165	D148	0.8	-	IK22	I10	VK22	4
2.0 Turbo-16 S	129	B202XL		01/84 > 12/88	IQ22	5313	I13	0.8	-	IQ22	I13	VQ22	4
900 (93-98)													
2.0 -16 Turbo	136	B204L		07/93 > 02/98	Q22PR-U11	3257	D153	1.1	-	IQ22	I13	VQ22	4
2.0 -16 Turbo	136	B204L		12/93 > 02/98	Q22PR-U11	3257	D153	1.1	-	IQ22	I13	VQ22	4
2.0 i	96	B204I		08/94 > 02/98	IQ16	5301	I01	1.1	-	IQ16	I01	VQ16	4
2.0 i	96	B204I		08/94 > 02/98	Q20PR-U11	3008	D11	1.1	Q20TT	IQ20	I02	VQ20	4
2.0 i	96	B204I		12/93 > 02/98	Q20PR-U11	3008	D11	1.1	Q20TT	IQ20	I02	VQ20	4
2.0 i	98	B206I		07/93 > 07/94	IQ16	5301	I01	1.1	-	IQ16	I01	VQ16	4
2.0 i	98	B206I		12/93 > 07/94	IQ16	5301	I01	1.1	-	IQ16	I01	VQ16	4

(*) Срок службы ограничен по сравнению с оригинальным изделием для указанного применения. Подробную информацию см. стр 8

KW	KW	KW	KW	KW	СТАНДАРТНЫЕ				ВАРИАНТ ЗАМЕНЫ				QTY
					4	4	4	4	4	4	4	4	
SAAB продолжение													
2.3 -16	110	B234I		12/93 > 02/98	IQ20	5302	I02	1.1	-	IQ20	I02	VQ20	4
2.3 -16	110	B234I		07/93 > 02/98	Q20PR-U11	3008	D11	1.1	Q20TT	IQ20	I02	VQ20	4
2.3 -16	110	B234I(149)		12/93 > 02/98	IQ20	5302	I02	1.1	-	IQ20	I02	VQ20	4
2.5 -24 V6	125	B258I		07/93 > 02/98	K20TXR	5063	D20	1.0	K20TT	IK20	I04	VK20	6
2.5 -24 V6	125	B258I		12/93 > 02/98	K20TXR	5063	D20	1.0	K20TT	IK20	I04	VK20	6
9000 (84-98)													
2.0 -16	94	B202I		01/89 > 01/93	Q16R-U	3129	D39	0.8	Q16TT	IQ16	I01	VQ16	4
2.0 -16	94	B202I		07/88 > 08/88	Q16R-U	3129	D39	0.8	Q16TT	IQ16	I01	VQ16	4
2.0 -16 CD	96	B204I		09/93 > 12/98	Q20PR-U11	3008	D11	1.1	Q20TT	IQ20	I02	VQ20	4
2.0 -16 CS	94	B202I		07/91 > 07/93	IQ16	5301	I01	1.1	-	IQ16	I01	VQ16	4
2.0 -16 CS	94	B202I		08/90 > 07/91	Q16R-U	3129	D39	0.8	Q16TT	IQ16	I01	VQ16	4
2.0 -16 CS	96	B204I		09/93 > 12/98	Q20PR-U11	3008	D11	1.1	Q20TT	IQ20	I02	VQ20	4
2.0 -16 ND Turbo	110	B204E		09/93 > 12/98	Q22PR-U11	3257	D153	1.1	-	IQ22	I13	VQ22	4
2.0 -16 Turbo	129	B202XL		04/85 > 12/91	Q22P-U	3255	-	0.8	-	IQ22	I13	VQ22	4
2.0 -16 Turbo	129	B202XL		09/84 > 12/91	Q22P-U	3255	-	0.8	-	IQ22	I13	VQ22	4
2.3	165	B234R		09/90 > 10/98	Q22PR-U11	3257	D153	1.1	-	IQ22	I13	VQ22	4
2.3 -16 CD	107	B234I(145)		08/89 > 12/98	Q20PR-U11	3008	D11	1.1	Q20TT	IQ20	I02	VQ20	4
2.3 -16 CDE Eco-Power	125	B234E		09/93 > 12/98	Q22PR-U11	3257	D153	1.1	-	IQ22	I13	VQ22	4
2.3 -16 CS	107	B234I		09/89 > 12/98	Q20PR-U11	3008	D11	1.1	Q20TT	IQ20	I02	VQ20	4
2.3 -16 Turbo	143	B234L		09/90 > 08/93	Q22PR-U11	3257	D153	1.1	-	IQ22	I13	VQ22	4
2.3 -16 Turbo	143	B234L		09/90 > 12/98	Q22PR-U11	3257	D153	1.1	-	IQ22	I13	VQ22	4
3.0 -24 V6 CD/CDE	155	B308I		07/94 > 12/98	K20TXR	5063	D20	1.0	K20TT	IK20	I04	VK20	6
SEAT													
131													
2.0	85	131 C4.000		06/78 > 12/85	W22EPR-U	3088	D19	0.8	W22TT	IW22	I07	VW22	4
ALHAMBRA													
1.4 TSI	110	CAVA(150) - E5, CNWB(150) - E5		06/10 >	SKJ20CR-A8	3371	S16	0.8	-	IK20L*	I58	SKJ20CR-A8	4
1.8 T 20V	110	AJH		10/97 > 05/00	K20PBR-S10	5061	D76	1.0	K20TT	IK20	I04	VK20	4
1.8 T 20V	110	AWC		06/00 > 03/10	PK20PBR-P8	3245	P27	0.8	-	IK20	I04	VK20Y	4
2.0 i	85	ADY, ATM		04/96 > 03/10	K20PBR-S10	5061	D76	1.0	K20TT	IK20	I04	VK20	4
2.0 TSI	147	CCZA		11/10 >	PK22PR8	3273	P31	0.8	-	IK22*	I10	VK22	4
2.8 V6	150	AUE	50000km Lifetime, IridiumTough	06/00 > 04/02	VK16	5603	V03	1.1	-	IK16*	I03	VK16	6
2.8 V6	150	AYL		06/00 > 03/10	PKJ16CR-L11	3246	P10	1.1	-	IK16L*	I57	VK16	6
2.8 V6 4motion	150	AUE	50000km Lifetime, IridiumTough	06/00 > 04/02	VK16	5603	V03	1.1	-	IK16*	I03	VK16	6
2.8 V6 4motion	150	AYL		05/02 > 03/10	PKJ16CR-L11	3246	P10	1.1	-	IK16L*	I57	VK16	6
ALTEA													
1.4 16V	63	BXW(86) - E4, CGGB(86) - E5		05/06 >	KJ20DR-M11	3374	D110	1.1	-	IK20L	I58	VKA20	4
1.4 TSI	92	CAXC(125) - E4		11/07 >	SKJ20CR-A8	3371	S16	0.8	-	IK20L*	I58	SKJ20CR-A8	4
1.6	75	BGU, BSE(102), BSF(102), CCSA(102), CMXA(102) - E5		03/04 >	K20PBR-S10	5061	D76	1.0	K20TT	IK20	I04	VK20	4
1.6 LPG	75	CHGA(102) - E5	LPG / GPL	09/09 >	VK20	5604	V04	1.1	-	IK20*	I04	VK20	4
1.8 TFSI	118	BYT; BZB; CDAA		01/07 >	PK22PR8	3273	P31	0.8	-	IK22*	I10	VK22	4
2.0 FSI	110	BLR(150), BVY(150)		05/04 > 03/09	VKA16	5622	V22	1.1	-	-	-	VKA16	4
2.0 FSI	110	BLY(150), BVZ		05/04 > 03/09	IK20	5304	I04	1.1	-	IK20	I04	VK20	4
2.0 TFSI	147	BWA		04/06 > 05/09	PK22PR8	3273	P31	0.8	-	IK22*	I10	VK22	4
ALTEA XL													
1.2 TSI	77	CBZB(105) - E5		04/10 >	VK22	5610	V10	0.8	-	IK22*	I10	VK22	4
1.4 16V	63	BXW(86) - E4, CGGB(86) - E5		10/06 >	KJ20DR-M11	3374	D110	1.1	-	IK20L	I58	VKA20	4
1.4 TSI	92	CAXC(125) - E4		11/07 >	SKJ20CR-A8	3371	S16	0.8	-	IK20L*	I58	SKJ20CR-A8	4
1.6	75	BSE(102), BSF(102), CCSA(102), CMXA(102) - E5		10/06 >	K20PBR-S10	5061	D76	1.0	K20TT	IK20	I04	VK20	4
1.6 LPG	75	CHGA(102) - E5	LPG / GPL	09/09 >	VK20	5604	V04	1.1	-	IK20*	I04	VK20	4
1.8 TFSI	118	BYT; BZB; CDAA		01/07 >	PK22PR8	3273	P31	0.8	-	IK22*	I10	VK22	4
2.0 FSI	110	BVY(150)		10/06 > 03/09	VKA16	5622	V22	1.1	-	-	-	VKA16	4
2.0 FSI	110	BVZ		10/06 > 03/09	IK20	5304	I04	1.1	-	IK20	I04	VK20	4
2.0 TFSI 4x4	147	BWA		06/07 > 05/09	PK22PR8	3273	P31	0.8	-	IK22*	I10	VK22	4
2.0 TFSI 4x4	155	CCZB		05/09 >	PK22PR8	3273	P31	0.8	-	IK22*	I10	VK22	4
AROSA													
1.0	37	AER		05/97 > 06/04	W20EPBR-S	5067	D1	0.85	W20TT	IW20	I06	VW20	4
1.0	37	AHT		10/98 > 02/00	K20PBR-S10	5061	D76	1.0	K20TT	IK20	I04	VK20	4
1.4	44	AEX		05/97 > 06/04	W20EPBR-S	5067	D1	0.85	W20TT	IW20	I06	VW20	4

(*) Срок службы ограничен по сравнению с оригинальным изделием для указанного применения. Подробную информацию см. стр 8

KW	KW	KW	KW	KW	СТАНДАРТНЫЕ				ВАРИАНТ ЗАМЕНЫ				QTY
					4	4	4	4	4	4	4	4	
SEAT продолжение													
1.4 16V	74	AQQ		01/00 > 06/04	K20PBR-S10	5061	D76	1.0	K20TT	IK20	IO4	VK20	4
CORDOBA (93-99)													
1.0i	37	AER		09/96 > 06/99	W20EPBR-S	5067	D1	0.85	W20TT	IW20	IO6	VW20	4
1.4i	44	AEX		09/96 > 06/99	W20EPBR-S	5067	D1	0.85	W20TT	IW20	IO6	VW20	4
1.4i	44	APQ		06/94 > 06/99	W20EPBR-S	5067	D1	0.85	W20TT	IW20	IO6	VW20	4
1.4i 16V	74	AFH		09/96 > 06/99	K20PBR-S10	5061	D76	1.0	K20TT	IK20	IO4	VK20	4
1.6i	55	1F		05/94 > 06/99	K20PBR-S10	5061	D76	1.0	K20TT	IK20	IO4	VK20	4
1.6i	55	1F		05/97 > 06/99	K20PBR-S10	5061	D76	1.0	K20TT	IK20	IO4	VK20	4
1.6i	55	ABU		02/93 > 06/99	W20EPBR-S	5067	D1	0.85	W20TT	IW20	IO6	VW20	4
1.6i	55	AEE		09/96 > 06/99	W20EPBR-S	5067	D1	0.85	W20TT	IW20	IO6	VW20	4
1.6i	74	AFT		07/96 > 10/99	K20PBR-S10	5061	D76	1.0	K20TT	IK20	IO4	VK20	4
1.6i	74	AFT		09/96 > 06/99	K20PBR-S10	5061	D76	1.0	K20TT	IK20	IO4	VK20	4
1.8i	66	ACC		10/98 > 06/99	W20EPBR-S	5067	D1	0.85	W20TT	IW20	IO6	VW20	4
1.8i	66	ADZ		02/93 > 06/99	W20EPBR-S	5067	D1	0.85	W20TT	IW20	IO6	VW20	4
1.8i 16V	95	ADL		10/93 > 08/96	K22PBR-S	5062	D164	0.85	-	IK22	I10	VK22	4
2.0i	85	2E		02/93 > 06/99	K22PBR-S	5062	D164	0.85	-	IK22	I10	VK22	4
2.0i 16V	110	ABF		08/96 > 06/99	PK22PR8	3273	P31	0.8	-	IK22*	I10	VK22	4
CORDOBA (99-02)													
1.0	37	AUC		06/99 > 10/02	PKJ16CR-L11	3246	P10	1.1	-	IK16L*	I57	VK16	4
1.0 16V	51	AST, AVZ		05/00 > 10/02	W22EPR-U	3088	D19	0.8	W22TT	IW22	IO7	VW22	4
1.4	74	AUB		02/00 > 12/02	K20PBR-S10	5061	D76	1.0	K20TT	IK20	IO4	VK20	4
1.4	44	AUD		06/99 > 10/02	PKJ16CR-L11	3246	P10	1.1	-	IK16L*	I57	VK16	4
1.4	44	AUD		06/99 > 12/02	PKJ16CR-L11	3246	P10	1.1	-	IK16L*	I57	VK16	4
1.4 16V	55	APE		05/00 > 10/02	K20PBR-S10	5061	D76	1.0	K20TT	IK20	IO4	VK20	4
1.4 16V	55	APE		06/99 > 12/02	K20PBR-S10	5061	D76	1.0	K20TT	IK20	IO4	VK20	4
1.4 16V	74	AUB		02/00 > 10/02	K20PBR-S10	5061	D76	1.0	K20TT	IK20	IO4	VK20	4
1.6	74	AKL		06/99 > 10/02	K20PBR-S10	5061	D76	1.0	K20TT	IK20	IO4	VK20	4
1.6	55	ALM		06/99 > 10/02	W20EPBR-S	5067	D1	0.85	W20TT	IW20	IO6	VW20	4
1.6	55	ALM		06/99 > 12/02	W20EPBR-S	5067	D1	0.85	W20TT	IW20	IO6	VW20	4
1.6	74	AUR		06/99 > 12/02	K20PBR-S10	5061	D76	1.0	K20TT	IK20	IO4	VK20	4
1.8 T 20V Cupra	115	AQX		07/00 > 10/02	PK20PR-P8	3245	P27	0.8	-	IK20	IO4	VK20Y	4
CORDOBA (02-09)													
1.2	47	AZQ, BME		10/02 > 06/06	KJ16CR-L11	3132	D35	1.1	K16TT	IK16L	I57	VK16	3
1.2 12V	51	BXV		05/06 > 11/09	PK20PR-P8	3245	P27	0.8	-	IK20	IO4	VK20Y	3
1.4 16V	55	BBY	OEM Optional	09/02 > 04/04	PKJ16CR-L11	3246	P10	1.1	-	IK16L*	I57	VK16	4
1.4 16V	55	BBY, BKY		09/02 > 12/07	K20PBR-S10	5061	D76	1.0	K20TT	IK20	IO4	VK20	4
1.4 16V	74	BBZ		10/02 > 11/09	K20PBR-S10	5061	D76	1.0	K20TT	IK20	IO4	VK20	4
1.4 16V	63	BXW(86) - E4		05/06 > 11/09	KJ20DR-M11	3374	D110	1.1	-	IK20L	I58	VKA20	4
1.6 16V	77	BTS		11/06 > 11/09	KJ20DR-M11	3374	D110	1.1	-	IK20L	I58	VKA20	4
2.0	85	AZL, BBX		09/02 > 11/09	K20PBR-S10	5061	D76	1.0	K20TT	IK20	IO4	VK20	4
EXEO (08-)													
1.6	75	ALZ		03/09 > 09/10	K20PBR-S10	5061	D76	1.0	K20TT	IK20	IO4	VK20	4
1.6	75	ALZ		06/09 > 09/10	K20PBR-S10	5061	D76	1.0	K20TT	IK20	IO4	VK20	4
1.6	75	ALZ	OEM Optional	03/09 > 09/10	PK20PR-P8	3245	P27	0.8	-	IK20	IO4	VK20Y	4
1.6	75	ALZ	OEM Optional	06/09 > 09/10	PK20PR-P8	3245	P27	0.8	-	IK20	IO4	VK20Y	4
1.8 T	110	CFMA(150)		06/09 > 05/10	K20PBR-S10	5061	D76	1.0	K20TT	IK20	IO4	VK20	4
1.8 T	110	CFMA(150)		12/08 > 05/10	K20PBR-S10	5061	D76	1.0	K20TT	IK20	IO4	VK20	4
1.8 T	110	CFMA(150)	OEM Optional	06/09 > 05/10	PK20PR-P8	3245	P27	0.8	-	IK20	IO4	VK20Y	4
1.8 T	110	CFMA(150)	OEM Optional	12/08 > 05/10	PK20PR-P8	3245	P27	0.8	-	IK20	IO4	VK20Y	4
1.8 TSI	88	CDHA		09/10 >	PK22PR8	3273	P31	0.8	-	IK22*	I10	VK22	4
1.8 TSI	118	CDHB		05/10 >	PK22PR8	3273	P31	0.8	-	IK22*	I10	VK22	4
2.0 TFSI	147	BWE		03/09 > 07/11	PK22PR8	3273	P31	0.8	-	IK22*	I10	VK22	4
2.0 TFSI	147	BWE		06/09 > 07/11	PK22PR8	3273	P31	0.8	-	IK22*	I10	VK22	4
2.0 TFSI	155	CDND		05/10 >	PK22PR8	3273	P31	0.8	-	IK22*	I10	VK22	4
FURA													
0.9	29	100 GL 7000		03/84 > 12/86	W20EPR-U	3047	D2	0.8	W20TT	IW20	IO6	VW20	4
0.9	31	HB 90		01/82 > 06/86	W20EPR-U	3047	D2	0.8	W20TT	IW20	IO6	VW20	4
IBIZA I (84-93)													
0.9	29	146 A 000		08/90 > 05/93	W20EPR-U	3047	D2	0.8	W20TT	IW20	IO6	VW20	4
0.9	32	146 A 000		08/86 > 05/93	W20EPR-U	3047	D2	0.8	W20TT	IW20	IO6	VW20	4
1.2	44	021 A 1000		11/84 > 12/93	Q22P-U	3255	-	0.8	-	IQ22	I13	VQ22	4
1.2	47	021 A 1000		11/84 > 12/93	Q22P-U	3255	-	0.8	-	IQ22	I13	VQ22	4
1.2i	52	021 C.1000		01/89 > 05/93	Q22P-U	3255	-	0.8	-	IQ22	I13	VQ22	4
1.5	63	021 A 2000		11/84 > 05/93	Q22P-U	3255	-	0.8	-	IQ22	I13	VQ22	4
1.5i	74	021 B.2000		03/88 > 05/93	Q22P-U	3255	-	0.8	-	IQ22	I13	VQ22	4
1.5i	65	021 D.2000		10/86 > 05/93	Q22PR-U	3010	D23	0.8	-	IQ22	I13	VQ22	4
1.5i CAT	66	021 C.2000		10/86 > 05/93	Q22P-U	3255	-	0.8	-	IQ22	I13	VQ22	4
1.7	72	021 A.3000		02/92 > 05/93	Q22P-U	3255	-	0.8	-	IQ22	I13	VQ22	4











(*) Срок службы ограничен по сравнению с оригинальным изделием для указанного применения. Подробную информацию см. стр 8

KW	KW	KW	KW	KW	СТАНДАРТНЫЕ				ВАРИАНТ ЗАМЕНЫ				QTY
					4	4	4	4	4	4	4	4	
SEAT продолжение													
IBIZA II (93-99)													
1.0	33	AAU		03/93 > 09/96	W20EPBR-S	5067	D1	0.85	W20TT	IW20	I06	VW20	4
1.0 i	37	AER		09/96 > 08/99	W20EPBR-S	5067	D1	0.85	W20TT	IW20	I06	VW20	4
1.3 i	40	AAV		03/93 > 08/99	W20EPBR-S	5067	D1	0.85	W20TT	IW20	I06	VW20	4
1.4 i	44	ABD		09/93 > 08/99	W20EPBR-S	5067	D1	0.85	W20TT	IW20	I06	VW20	4
1.4 i 16V	74	AFH		06/97 > 08/99	K20PBR-S10	5061	D76	1.0	K20TT	IK20	I04	VK20	4
1.6 i	55	1F		09/94 > 06/99	K20PBR-S10	5061	D76	1.0	K20TT	IK20	I04	VK20	4
1.6 i	55	ABU		03/93 > 08/99	W20EPBR-S	5067	D1	0.85	W20TT	IW20	I06	VW20	4
1.6 i	74	AFT		04/96 > 08/99	K20PBR-S10	5061	D76	1.0	K20TT	IK20	I04	VK20	4
1.8 i	66	ADZ		03/93 > 08/99	W20EPBR-S	5067	D1	0.85	W20TT	IW20	I06	VW20	4
1.8 i 16V	95	ADL		11/93 > 08/96	K22PBR-S	5062	D164	0.85	-	IK22	I10	VK22	4
2.0 i	85	AGG		03/93 > 08/99	W20EPBR-S	5067	D1	0.85	W20TT	IW20	I06	VW20	4
2.0 i 16V	110	ABF		08/96 > 08/99	PK22PR8	3273	P31	0.8	-	IK22*	I10	VK22	4
IBIZA III (99-02)													
1.0	37	ALD, ANV, AUC		08/99 > 02/02	PKJ16CR-L11	3246	P10	1.1	-	IK16L*	I57	VK16	4
1.0 16V	51	AST, AVZ		10/99 > 02/02	W22EPR-U	3088	D19	0.8	W22TT	IW22	I07	VW22	4
1.4	44	AKK, ANW, AUD		08/99 > 02/02	PKJ16CR-L11	3246	P10	1.1	-	IK16L*	I57	VK16	4
1.4 16V	55	APE, AUA		05/00 > 02/02	K20PBR-S10	5061	D76	1.0	K20TT	IK20	I04	VK20	4
1.4 16V	74	AQQ, AUB		08/99 > 02/02	K20PBR-S10	5061	D76	1.0	K20TT	IK20	I04	VK20	4
1.6	74	AEH, AKL, APF, AUR		08/99 > 02/02	K20PBR-S10	5061	D76	1.0	K20TT	IK20	I04	VK20	4
1.6	55	ALM		08/99 > 02/02	W20EPBR-S	5067	D1	0.85	W20TT	IW20	I06	VW20	4
1.8 T 20V Cupra	115	AQX, AYP		07/00 > 02/02	K20PBR-S10	5061	D76	1.0	K20TT	IK20	I04	VK20	4
IBIZA IV (02-09)													
1.2	47	AZQ; BME		02/02 > 06/06	KJ16CR-L11	3132	D35	1.1	K16TT	IK16L	I57	VK16	3
1.2	44	BBM		06/07 > 05/08	KJ16CR-L11	3132	D35	1.1	K16TT	IK16L	I57	VK16	3
1.2 12V	51	BXV		05/06 > 11/09	KJ16CR-L11	3132	D35	1.1	K16TT	IK16L	I57	VK16	3
1.4 16V	74	AUB, BBZ		02/02 > 11/09	K20PBR-S10	5061	D76	1.0	K20TT	IK20	I04	VK20	4
1.4 16V	55	BBY, BKY		02/02 > 12/07	K20PBR-S10	5061	D76	1.0	K20TT	IK20	I04	VK20	4
1.4 16V	55	BBY, BKY	OEM Optional	02/02 > 12/07	PKJ16CR-L11	3246	P10	1.1	-	IK16L*	I57	VK16	4
1.4 16V	63	BXW(86) - E4		05/06 > 11/09	KJ20DR-M11	3374	D110	1.1	-	IK20L	I58	VKA20	4
1.6 16V	77	BTS		11/06 > 11/09	KJ20DR-M11	3374	D110	1.1	-	IK20L	I58	VKA20	4
1.8 T Cupra R	132	BBU, BLZ		01/04 > 02/08	PK20PR-P8	3245	P27	0.8	-	IK20	I04	VK20Y	4
1.8 T FR	110	BJX, BKV		12/03 > 05/08	PK20PR-P8	3245	P27	0.8	-	IK20	I04	VK20Y	4
2.0	85	AZL, BBX		04/02 > 06/07	K20PBR-S10	5061	D76	1.0	K20TT	IK20	I04	VK20	4
IBIZA V (08-)													
1.2	51	BZG; CGPA		03/08 >	KJ20DR-M11	3374	D110	1.1	-	IK20L	I58	VKA20	3
1.2	51	BZG; CGPA		07/08 >	KJ20DR-M11	3374	D110	1.1	-	IK20L	I58	VKA20	3
1.2	51	CGPA		05/10 >	KJ20DR-M11	3374	D110	1.1	-	IK20L	I58	VKA20	3
1.2	44	CGPB		05/10 >	KJ20DR-M11	3374	D110	1.1	-	IK20L	I58	VKA20	3
1.2	44	CGPB		07/09 >	KJ20DR-M11	3374	D110	1.1	-	IK20L	I58	VKA20	3
1.4	63	BXW(86) - E4, CGGB(86) - E5		03/08 >	KJ20DR-M11	3374	D110	1.1	-	IK20L	I58	VKA20	4
1.4	63	BXW(86) - E4, CGGB(86) - E5		07/08 >	KJ20DR-M11	3374	D110	1.1	-	IK20L	I58	VKA20	4
1.4	63	CGGB(86) - E5		03/10 >	KJ20DR-M11	3374	D110	1.1	-	IK20L	I58	VKA20	4
1.4 TSI	110	CAVE(150)		06/09 >	KJ20DR-M11	3374	D110	1.1	-	IK20L	I58	VKA20	4
1.4 TSI	110	CAVE(150)	OEM Optional	06/09 >	SKJ20CR-A8	3371	S16	0.8	-	IK20L*	I58	SKJ20CR-A8	4
1.4 TSI Cupra	132	CAVF(180)		06/09 >	SKJ20CR-A8	3371	S16	0.8	-	IK20L*	I58	SKJ20CR-A8	4
1.6	77	BTS		05/08 >	KJ20DR-M11	3374	D110	1.1	-	IK20L	I58	VKA20	4
1.6	77	BTS		07/08 >	KJ20DR-M11	3374	D110	1.1	-	IK20L	I58	VKA20	4
2.0	85	CEKA		10/08 >	K20PBR-S10	5061	D76	1.0	K20TT	IK20	I04	VK20	4
INCA													
1.4 16V	55	AUA		04/00 > 06/03	K20PBR-S10	5061	D76	1.0	K20TT	IK20	I04	VK20	4
1.4 i	44	AUD		11/95 > 06/03	PKJ16CR-L11	3246	P10	1.1	-	IK16L*	I57	VK16	4
1.6 i	55	1F		11/95 > 05/98	K20PBR-S10	5061	D76	1.0	K20TT	IK20	I04	VK20	4
1.6 i	55	AEE		06/97 > 09/00	W20EPBR-S	5067	D1	0.85	W20TT	IW20	I06	VW20	4
LEON (99-06)													
1.4 16V	55	AHW - Eu3, APE, AXP, BCA		11/99 > 06/06	K20PBR-S10	5061	D76	1.0	K20TT	IK20	I04	VK20	4
1.6	74	AEH, AKL		11/99 > 06/06	K20PBR-S10	5061	D76	1.0	K20TT	IK20	I04	VK20	4
1.6	75	BFQ		10/05 > 06/06	K20PBR-S10	5061	D76	1.0	K20TT	IK20	I04	VK20	4
1.6 16V	77	AZD, BCB		09/00 > 06/06	PKJ16CR-L11	3246	P10	1.1	-	IK16L*	I57	VK16	4
1.6 16V	77	BCB		09/00 > 06/06	K20PBR-S10	5061	D76	1.0	K20TT	IK20	I04	VK20	4
1.8 20V	92	AGN, APG		11/99 > 06/06	K20PBR-S10	5061	D76	1.0	K20TT	IK20	I04	VK20	4
1.8 20V T	132	APP		11/99 > 06/06	K20PBR-S10	5061	D76	1.0	K20TT	IK20	I04	VK20	4
1.8 20V T	132	APP, AUQ	OEM Optional	11/99 > 06/06	PK20PR-P8	3245	P27	0.8	-	IK20	I04	VK20Y	4
1.8 20V T 4	132	AJQ, ARY, AUQ		11/99 > 04/04	PK20PR-P8	3245	P27	0.8	-	IK20	I04	VK20Y	4
1.8 T Cupra R	154	AMK		02/02 > 05/03	PK20PR-P8	3245	P27	0.8	-	IK20	I04	VK20Y	4

(*) Срок службы ограничен по сравнению с оригинальным изделием для указанного применения. Подробную информацию см. стр 8

KW	KW	KW	KW	KW	СТАНДАРТНЫЕ				ВАРИАНТ ЗАМЕНЫ				QTY
					4	4	4	4	4	4	4	4	
SEAT продолжение													
1.8 T Cupra R	165	BAM		07/03 > 06/06	PK20PR-P8	3245	P27	0.8	-	IK20	104	VK20Y	4
2.8 Cupra 4	150	AUE	50000km Lifetime, IridiumTough	02/01 > 04/01	VK16	5603	V03	1.1	-	IK16*	103	VK16	6
2.8 Cupra 4	150	BDE		02/01 > 04/04	PKJ16CR-L11	3246	P10	1.1	-	IK16L*	157	VK16	6
LEON (05-)													
1.4 16V	63	BXW(86) - E4		06/06 > 05/10	KJ20DR-M11	3374	D110	1.1	-	IK20L	158	VKA20	4
1.4 TSI	92	CAXC(125) - E4		11/07 >	SKJ20CR-A8	3371	S16	0.8	-	IK20L*	158	SKJ20CR-A8	4
1.6	75	BSE(102), BSF(102), CCSA(102)		07/05 > 05/10	K20PBR-S10	5061	D76	1.0	K20TT	IK20	104	VK20	4
1.8 TSI	118	BZB; CDAA		06/07 >	PK22PR8	3273	P31	0.8	-	IK22*	110	VK22	4
2.0 Cupra R	195	CDLA		09/09 > 05/10	PK22PR8	3273	P31	0.8	-	IK22*	110	VK22	4
2.0 FSI	110	BLR(150), BLY(150), BVY(150), BVZ		07/05 > 05/10	IK20	5304	104	1.1	-	IK20	104	VK20	4
2.0 FSI	110	BLR(150), BLY(150), BVY(150), BVZ	OEM Optional	07/05 > 05/10	VKA16	5622	V22	1.1	-	-	-	VKA16	4
2.0 TFSI	147	BWA		05/05 > 03/09	PK22PR8	3273	P31	0.8	-	IK22*	110	VK22	4
2.0 TFSI	136	BWA1		09/05 > 05/06	PK22PR8	3273	P31	0.8	-	IK22*	110	VK22	4
2.0 TFSI	177	BWJ; CDLD		11/06 > 05/10	PK22PR8	3273	P31	0.8	-	IK22*	110	VK22	4
2.0 TFSI	155	CCZB		06/09 > 05/10	PK22PR8	3273	P31	0.8	-	IK22*	110	VK22	4
MALAGA													
1.2	44	021 A 1000		05/85 > 12/93	Q22P-U	3255	-	0.8	-	IQ22	113	VQ22	4
1.5	63	021 A 2000		05/85 > 12/93	Q22P-U	3255	-	0.8	-	IQ22	113	VQ22	4
1.5 i	74	021A		01/87 > 12/93	Q22PR-U	3010	D23	0.8	-	IQ22	113	VQ22	4
1.5 i CAT	66	021 A 2000		10/86 > 12/93	Q22P-U	3255	-	0.8	-	IQ22	113	VQ22	4
MARBELLA													
0.8	25	08 NCA		01/87 > 12/93	W20EPR-U	3047	D2	0.8	W20TT	IW20	106	VW20	4
0.8	25	08 NCA		08/86 > 12/93	W20EPR-U	3047	D2	0.8	W20TT	IW20	106	VW20	4
0.9	29	09 NCA		10/89 > 12/93	W16EPR-U	3021	D6	0.8	W16TT	IW16	105	VW16	4
0.9	29	09 NCA		01/87 > 09/89	W20EPR-U	3047	D2	0.8	W20TT	IW20	106	VW20	4
0.9 CAT	30	08 NCB		11/96 > 10/98	W16EPR-U	3021	D6	0.8	W16TT	IW16	105	VW16	4
0.9 CAT	29	09 NCB		01/90 > 11/96	W16EPR-U	3021	D6	0.8	W16TT	IW16	105	VW16	4
0.9 CAT	29	09 NCB		01/87 > 09/89	W20EPR-U	3047	D2	0.8	W20TT	IW20	106	VW20	4
PANDA													
0.9	31	100 GL 3000		10/80 > 12/86	W20EPR-U	3047	D2	0.8	W20TT	IW20	106	VW20	4
RONDA													
1.2	44	021 A 1000		10/84 > 12/86	Q22P-U	3255	-	0.8	-	IQ22	113	VQ22	4
1.2	47	021 A 1000		08/83 > 05/85	Q22P-U	3255	-	0.8	-	IQ22	113	VQ22	4
1.5	63	021 A 2000		09/84 > 12/86	Q22P-U	3255	-	0.8	-	IQ22	113	VQ22	4
1.6	68	138 AR 6000		08/83 > 09/85	W22EP-U	3085	D27	0.8	W22TT	IW22	107	VW22	4
TERRA													
0.9	29	09NCA		01/87 > 12/95	W20EPR-U	3047	D2	0.8	W20TT	IW20	106	VW20	4
0.9	29	09NCA		02/87 > 12/96	W20EPR-U	3047	D2	0.8	W20TT	IW20	106	VW20	4
0.9 CAT	29	09NCB		02/92 > 12/94	W20EPR-U	3047	D2	0.8	W20TT	IW20	106	VW20	4
0.9 CAT	29	09NCB		08/91 > 12/95	W20EPR-U	3047	D2	0.8	W20TT	IW20	106	VW20	4
TOLEDO (91-99)													
1.6 i	52	1F		05/91 > 12/93	K20PBR-S10	5061	D76	1.0	K20TT	IK20	104	VK20	4
1.6 i	55	1F		01/93 > 03/99	K20PBR-S10	5061	D76	1.0	K20TT	IK20	104	VK20	4
1.6 i	74	AFT		11/96 > 03/99	K20PBR-S10	5061	D76	1.0	K20TT	IK20	104	VK20	4
1.6 i	54	EZ		05/91 > 03/99	K20PBR-S10	5061	D76	1.0	K20TT	IK20	104	VK20	4
1.8 16V	98	KR		05/91 > 03/99	K22PB	5069	-	0.85	-	IK22	110	VK22	4
1.8 16V	92	PL		05/91 > 03/99	K20PBR	5060	D105	0.85	K20TT	IK20	104	VK20	4
1.8 i	66	ADZ		11/93 > 12/96	W20EPBR-S	5067	D1	0.85	W20TT	IW20	106	VW20	4
1.8 i	65	RP		05/91 > 12/96	W22EPB	5066	D165	0.85	W22TT	IW22	107	VW22	4
2.0 i	85	AGG		05/91 > 03/99	W20EPBR-S	5067	D1	0.85	W20TT	IW20	106	VW20	4
2.0 i 16V	110	ABF		11/93 > 03/99	PK22PR8	3273	P31	0.8	-	IK22*	110	VK22	4
TOLEDO (99-06)													
1.4 16V	55	AHW - Eu3, AXP		07/99 > 05/02	K20PBR-S10	5061	D76	1.0	K20TT	IK20	104	VK20	4
1.6	74	AEH, AKL		04/99 > 09/00	K20PBR-S10	5061	D76	1.0	K20TT	IK20	104	VK20	4
1.6 16V	77	AUS		09/00 > 04/02	K20PBR-S10	5061	D76	1.0	K20TT	IK20	104	VK20	4
1.6 16V	77	AZD, BCB		09/00 > 07/04	PKJ16CR-L11	3246	P10	1.1	-	IK16L*	157	VK16	4
1.8 20V	92	AGN, APG		04/99 > 07/04	K20PBR-S10	5061	D76	1.0	K20TT	IK20	104	VK20	4
1.8 20VT	132	AUQ		05/01 > 07/04	PK20PR-P8	3245	P27	0.8	-	IK20	104	VK20Y	4
2.3 V5	110	AGZ		04/99 > 05/01	K20TXR	5063	D20	1.0	K20TT	IK20	104	VK20	5
2.3 V5 20V	125	AQN		05/01 > 05/06	PKJ16CR-L11	3246	P10	1.1	-	IK16L*	157	VK16	5
TOLEDO (04-09)													
1.6	75	BGU, BSE(102), BSF(102)		10/04 > 05/09	K20PBR-S10	5061	D76	1.0	K20TT	IK20	104	VK20	4
1.8 TFSI	118	BYT, BZB		01/07 > 05/09	PK22PR8	3273	P31	0.8	-	IK22*	110	VK22	4

(*) Срок службы ограничен по сравнению с оригинальным изделием для указанного применения. Подробную информацию см. стр 8

	KW				СТАНДАРТНЫЕ					ВАРИАНТ ЗАМЕНЫ				QTY
														
SEAT продолжение														
2.0 FSI	110	BLR(150), BLY(150), BVY(150), BVZ		10/04 > 05/09	IK20	5304	I04	1.1	-	IK20	I04	VK20	4	
2.0 FSI	110	BLR(150), BLY(150), BVY(150), BVZ	OEM Optional	10/04 > 05/09	VKA16	5622	V22	1.1	-	-	-	VKA16	4	
2.0 TFSI	147	BWA		11/05 > 05/09	PK22PR8	3273	P31	0.8	-	IK22*	I10	VK22	4	
SKODA														
100														
1.0	29	OHV		01/70 > 12/77	W20FS-U	3073	D58	0.7	WF20TT	IWF20	I78	-	4	
105, 120														
1.0 105 S,L	32	742,10		02/88 > 12/90	W20FP-U	3068	D18	0.7	WF20TT	IWF20	I78	-	4	
1.0 105 S,L	34	742,10		08/76 > 12/90	W20FP-U	3068	D18	0.7	WF20TT	IWF20	I78	-	4	
1.0 105 S,L,GL	33	742,10		08/76 > 08/83	W20FP-U	3068	D18	0.7	WF20TT	IWF20	I78	-	4	
1.0 105 S,L,LS	33	742,10		10/83 > 12/90	W20FP-U	3068	D18	0.7	WF20TT	IWF20	I78	-	4	
1.2 120 GLS	43	742.12 X		02/83 > 12/90	W20FP-U	3068	D18	0.7	WF20TT	IWF20	I78	-	4	
1.2 120 L	38			08/76 > 12/90	W20FP-U	3068	D18	0.7	WF20TT	IWF20	I78	-	4	
1.2 120 L	35	742.12		08/87 > 09/89	W20FPR-U	3070	D3	0.7	WF20TT	IWF20	I78	-	4	
1.2 120 LS	43	742.12 X		08/76 > 12/90	W20FP-U	3068	D18	0.7	WF20TT	IWF20	I78	-	4	
110														
1.1 L	33			12/69 > 03/82	W20FSR-U	6053	-	0.7	WF20TT	IWF20	I78	-	4	
1.1 L	35			12/69 > 03/82	W20FSR-U	6053	-	0.7	WF20TT	IWF20	I78	-	4	
1.1 LS	38	OHV		07/70 > 03/82	W20FSR-U	6053	-	0.7	WF20TT	IWF20	I78	-	4	
1.1 R	38	OHV		07/70 > 03/82	W20FSR-U	6053	-	0.7	WF20TT	IWF20	I78	-	4	
130														
GL (S135)	43	135/8		05/88 > 10/91	W22FP-U	4021	D74	0.7	-	IWF22	I79	-	4	
L, GL	45	742,13		02/85 > 10/91	W22FP-U	4021	D74	0.7	-	IWF22	I79	-	4	
FABIA (99-08)														
1.0	37	AQV, ARV		12/99 > 08/02	K20PBR-S10	5061	D76	1.0	K20TT	IK20	I04	VK20	4	
1.2	40	AWY	3-671 671 >	07/01 > 05/04	KJ16CR-L11	3132	D35	1.1	K16TT	IK16L	I57	VK16	3	
1.2	40	AWY	3-671 671 >	08/02 > 05/04	KJ16CR-L11	3132	D35	1.1	K16TT	IK16L	I57	VK16	3	
1.2	40	AWY	3-671 671 >	10/02 > 12/07	KJ16CR-L11	3132	D35	1.1	K16TT	IK16L	I57	VK16	3	
1.2	40	AWY	> 3-671 670	07/01 > 10/02	SKJ16CR-L11	3396	S10	1.1	-	IK16L*	I57	SKJ16CR-L11	3	
1.2	47	AZQ, BME-E4		01/03 > 11/06	KJ16CR-L11	3132	D35	1.1	K16TT	IK16L	I57	VK16	3	
1.2	47	AZQ, BME-E4		01/03 > 12/07	KJ16CR-L11	3132	D35	1.1	K16TT	IK16L	I57	VK16	3	
1.2	40	BMD		05/04 > 07/04	K20PBR-S10	5061	D76	1.0	K20TT	IK20	I04	VK20	3	
1.2	40	BMD		08/04 > 12/07	KJ16CR-L11	3132	D35	1.1	K16TT	IK16L	I57	VK16	3	
1.4	50	AME, AQW, ATZ		04/00 > 05/03	IK16	5303	I03	1.1	-	IK16	I03	VK16	4	
1.4	50	AME, AQW, ATZ		07/01 > 05/03	IK16	5303	I03	1.1	-	IK16	I03	VK16	4	
1.4	50	AME, AQW, ATZ		08/99 > 05/03	IK16	5303	I03	1.1	-	IK16	I03	VK16	4	
1.4	44	AZE, AZF		04/00 > 03/03	K16TNR-S9	3329	-	0.9	K16TT	IK16	I03	VK16	4	
1.4	44	AZE, AZF		04/00 > 08/02	K16TNR-S9	3329	-	0.9	K16TT	IK16	I03	VK16	4	
1.4	44	AZE, AZF		08/00 > 08/02	K16TNR-S9	3329	-	0.9	K16TT	IK16	I03	VK16	4	
1.4	50	AZE, AZF		07/01 > 03/03	K16TNR-S9	3329	-	0.9	K16TT	IK16	I03	VK16	4	
1.4 16V	55	AUA, BBY, BKY		05/00 > 07/04	K20PBR-S10	5061	D76	1.0	K20TT	IK20	I04	VK20	4	
1.4 16V	55	AUA, BBY, BKY		10/99 > 07/04	K20PBR-S10	5061	D76	1.0	K20TT	IK20	I04	VK20	4	
1.4 16V	55	AUA, BBY, BKY		12/99 > 07/04	K20PBR-S10	5061	D76	1.0	K20TT	IK20	I04	VK20	4	
1.4 16V	74	AUB, BBZ, BBZ-E4		04/00 > 12/07	K20PBR-S10	5061	D76	1.0	K20TT	IK20	I04	VK20	4	
1.4 16V	74	AUB, BBZ, BBZ-E4		12/99 > 03/08	K20PBR-S10	5061	D76	1.0	K20TT	IK20	I04	VK20	4	
1.4 16V	74	AUB, BBZ, BBZ-E4		12/99 > 12/07	K20PBR-S10	5061	D76	1.0	K20TT	IK20	I04	VK20	4	
1.4 16V	55	BKY		08/04 > 03/08	KJ16CR-L11	3132	D35	1.1	K16TT	IK16L	I57	VK16	4	
1.4 16V	55	BKY		08/04 > 12/07	KJ16CR-L11	3132	D35	1.1	K16TT	IK16L	I57	VK16	4	
1.4 16V	59	BUD		04/06 > 12/07	KJ20DR-M11	3374	D110	1.1	-	IK20L	I58	VKA20	4	
2.0	85	AZL, AZL-E4		04/00 > 12/07	K20PBR-S10	5061	D76	1.0	K20TT	IK20	I04	VK20	4	
2.0	85	AZL, AZL-E4		12/99 > 03/08	K20PBR-S10	5061	D76	1.0	K20TT	IK20	I04	VK20	4	
2.0	85	AZL, AZL-E4		12/99 > 12/07	K20PBR-S10	5061	D76	1.0	K20TT	IK20	I04	VK20	4	
FABIA (06-)														
1.2	44	BBM-E2, BBM-E4	5J8 B501 226 >	12/06 > 03/10	KJ16CR-L11	3132	D35	1.1	K16TT	IK16L	I57	VK16	3	
1.2	44	BBM-E4, CHFA(60) - E5		10/07 > 03/10	KJ16CR-L11	3132	D35	1.1	K16TT	IK16L	I57	VK16	3	
1.2	51	BZG-E2, BZG-E4	5J 8B501 226 >	01/07 > 03/10	KJ16CR-L11	3132	D35	1.1	K16TT	IK16L	I57	VK16	3	
1.2	51	BZG-E2, BZG-E4	> 5J8 3074 394	10/07 > 03/10	KJ16CR-L11	3132	D35	1.1	K16TT	IK16L	I57	VK16	3	
1.2	51	CGPA(69) - E5		03/10 >	KJ20DR-M11	3374	D110	1.1	-	IK20L	I58	VKA20	3	
1.2	44	CGBP(60) - E5, CHFA(60) - E5		03/10 >	KJ20DR-M11	3374	D110	1.1	-	IK20L	I58	VKA20	3	
1.2 12V	44	CGBP		11/11 >	KJ20DR-M11	3374	D110	1.1	-	IK20L	I58	VKA20	4	
1.4	63	BXW-E2, BXW-E4, CGGB(86) - E5		01/07 >	KJ20DR-M11	3374	D110	1.1	-	IK20L	I58	VKA20	4	
1.4	63	BXW-E2, BXW-E4, CGGB(86) - E5		10/07 >	KJ20DR-M11	3374	D110	1.1	-	IK20L	I58	VKA20	4	
1.4 TSI	132	CAVE(180) - E5		05/10 >	SKJ20CR-A8	3371	S16	0.8	-	IK20L*	I58	SKJ20CR-A8	4	

(*) Срок службы ограничен по сравнению с оригинальным изделием для указанного применения. Подробную информацию см. стр 8

KW	KW	KW	KW	KW	СТАНДАРТНЫЕ				ВАРИАНТ ЗАМЕНЫ				QTY
					4	4	4	4	4	4	4	4	
SKODA продолжение													
1.6	77	BTS-E2, BTS-E4, CFNA(105) - E5		04/07 >	KJ20DR-M11	3374	D110	1.1	-	IK20L	I58	VKA20	4
1.6	77	BTS-E2, BTS-E4, CFNA(105) - E5		10/07 >	KJ20DR-M11	3374	D110	1.1	-	IK20L	I58	VKA20	4
FAVORIT													
1.3	40	135B		12/92 > 06/97	Q16PR-U	3137	D42	0.8	Q16TT	IQ16	I01	VQ16	4
1.3	50	136B		01/94 > 06/95	K20PR-U	3145	D22	0.8	K20TT	IK20	I04	VK20	4
1.3	50	136B		12/92 > 06/97	K20PR-U	3145	D22	0.8	K20TT	IK20	I04	VK20	4
1.3	42	781.135		12/92 > 06/97	Q16PR-U	3137	D42	0.8	Q16TT	IQ16	I01	VQ16	4
1.3 (135 E)	40	781.135E		09/91 > 06/95	Q16PR-U	3137	D42	0.8	Q16TT	IQ16	I01	VQ16	4
1.3 (135)	44	781.135		12/91 > 06/95	Q16PR-U	3137	D42	0.8	Q16TT	IQ16	I01	VQ16	4
1.3 (136)	45	OHC		08/91 > 08/92	Q20P-U	3125	D17	0.8	Q20TT	IQ20	I02	VQ20	4
1.3 (781)	50	136B		01/94 > 09/94	K20PR-U	3145	D22	0.8	K20TT	IK20	I04	VK20	4
1.3 135 (781)	42	781.135		12/91 > 09/94	Q16PR-U	3137	D42	0.8	Q16TT	IQ16	I01	VQ16	4
1.3 135 (781)	43	781.135		12/91 > 09/94	Q16PR-U	3137	D42	0.8	Q16TT	IQ16	I01	VQ16	4
1.3 135 (781)	44	781.135		10/90 > 09/94	Q16PR-U	3137	D42	0.8	Q16TT	IQ16	I01	VQ16	4
1.3 135 X,LX,GLX (781)	40	781.135E		01/90 > 09/94	Q20P-U	3007	D12	0.8	Q20TT	IQ20	I02	VQ20	4
1.3 135L (781)	43	781.135		08/92 > 09/94	Q16PR-U	3137	D42	0.8	Q16TT	IQ16	I01	VQ16	4
1.3 136 (781)	45	136 L		10/90 > 08/92	Q20P-U	3125	D17	0.8	Q20TT	IQ20	I02	VQ20	4
FELICIA I (94-98)													
1.3	43	135, AMJ		10/95 > 04/02	K16PR-U	3191	D77	0.8	K16TT	IK16	I03	VK16	4
1.3	40	135M		06/97 > 04/02	Q16PR-U	3137	D42	0.8	Q16TT	IQ16	I01	VQ16	4
1.3	50	136M		06/97 > 03/01	K16PR-U	3191	D77	0.8	K16TT	IK16	I03	VK16	4
1.3	40	AMG		08/96 > 03/98	Q16PR-U	3137	D42	0.8	Q16TT	IQ16	I01	VQ16	4
1.3	50	AMH		10/94 > 03/98	K20PR-U	3145	D22	0.8	K20TT	IK20	I04	VK20	4
1.3	43	AMJ		08/95 > 03/98	Q16PR-U	3137	D42	0.8	Q16TT	IQ16	I01	VQ16	4
1.3	43	AMJ		10/94 > 03/98	Q16PR-U	3137	D42	0.8	Q16TT	IQ16	I01	VQ16	4
1.3 LX	40	AMG		08/95 > 03/98	Q16PR-U	3137	D42	0.8	Q16TT	IQ16	I01	VQ16	4
1.3 LXI	50	AMH		08/95 > 03/98	K20PR-U	3145	D22	0.8	K20TT	IK20	I04	VK20	4
1.6	55	AEE		06/97 > 04/02	W20EPBR-S	5067	D1	0.85	W20TT	IW20	I06	VW20	4
1.6 GLX	55	AEE		08/95 > 03/98	W20EPBR-S	5067	D1	0.85	W20TT	IW20	I06	VW20	4
1.6 LX	55	AEE		08/95 > 03/98	W20EPBR-S	5067	D1	0.85	W20TT	IW20	I06	VW20	4
FELICIA II (98-01)													
1.3	40	AMG		01/98 > 06/01	K16PR-U	3191	D77	0.8	K16TT	IK16	I03	VK16	4
1.3	43	AMG		01/98 > 06/01	K16PR-U	3191	D77	0.8	K16TT	IK16	I03	VK16	4
1.3	50	AMH		01/98 > 06/01	K16PR-U	3191	D77	0.8	K16TT	IK16	I03	VK16	4
1.6	55	AEE, AEE(T3N)		01/98 > 06/01	W20EPBR-S	5067	D1	0.85	W20TT	IW20	I06	VW20	4
OCTAVIA 1U2/1U5 (96-10)													
1.4	44	AMD		04/99 > 03/01	K20PBR-S10	5061	D76	1.0	K20TT	IK20	I04	VK20	4
1.4 16V	55	AXP		09/00 > 12/10	K20PBR-S10	5061	D76	1.0	K20TT	IK20	I04	VK20	4
1.4 16V	55	BCA		08/00 > 12/10	PKJ16CR-L11	3246	P10	1.1	-	IK16L*	I57	VK16	4
1.6	55	AEE		07/98 > 09/04	W20EPBR-S	5067	D1	0.85	W20TT	IW20	I06	VW20	4
1.6	55	AEE		09/96 > 09/04	W20EPBR-S	5067	D1	0.85	W20TT	IW20	I06	VW20	4
1.6	74	AKL		02/97 > 12/07	K20PBR-S10	5061	D76	1.0	K20TT	IK20	I04	VK20	4
1.6	74	AKL		07/98 > 12/07	K20PBR-S10	5061	D76	1.0	K20TT	IK20	I04	VK20	4
1.6	75	AVU		09/00 > 12/10	K20PBR-S10	5061	D76	1.0	K20TT	IK20	I04	VK20	4
1.6	75	BFQ		11/00 > 12/10	K20PBR-S10	5061	D76	1.0	K20TT	IK20	I04	VK20	4
1.8	92	AGN		09/96 > 07/00	K20PBR-S10	5061	D76	1.0	K20TT	IK20	I04	VK20	4
1.8 20V	92	AGN		07/98 > 07/00	K20PBR-S10	5061	D76	1.0	K20TT	IK20	I04	VK20	4
1.8 T	110	AGU		07/98 > 12/10	PK20PR-P8	3245	P27	0.8	-	IK20	I04	VK20Y	4
1.8 T	110	AGU		08/97 > 12/10	PK20PR-P8	3245	P27	0.8	-	IK20	I04	VK20Y	4
1.8 T 4x4	110	AGU		05/01 > 05/06	PK20PR-P8	3245	P27	0.8	-	IK20	I04	VK20Y	4
1.8 T 4x4	110	AUM		05/01 > 05/06	PK20PR-P8	3245	P27	0.8	-	IK20	I04	VK20Y	4
2.0	85	AEQ		04/99 > 05/07	K20PBR-S10	5061	D76	1.0	K20TT	IK20	I04	VK20	4
2.0 4x4	85	AQY		08/00 > 09/04	K20PBR-S10	5061	D76	1.0	K20TT	IK20	I04	VK20	4
RS 1.8 T	132	AUQ		05/01 > 01/06	PK20PR-P8	3245	P27	0.8	-	IK20	I04	VK20Y	4
RS 1.8 T	132	AUQ		08/02 > 01/06	PK20PR-P8	3245	P27	0.8	-	IK20	I04	VK20Y	4
OCTAVIA 1Z3/1Z5 (04-12)													
1.4	55	BCA(75)		05/04 > 05/06	K20PBR-S10	5061	D76	1.0	K20TT	IK20	I04	VK20	4
1.4	59	BUD(80)		11/08 > 11/10	KJ20DR-M11	3374	D110	1.1	-	IK20L	I58	VKA20	4
1.4	59	BUD(80)		05/06 > 10/08	VK22	5610	V10	0.8	-	IK22*	I10	VK22	4
1.4 TSI	90	CAXA(122) - E5		11/08 >	SKJ20CR-A8	3371	S16	0.8	-	IK20L*	I58	SKJ20CR-A8	4
1.6	75	BGU; BSE; BSF; CCSA; CMXA		06/04 >	K20PBR-S10	5061	D76	1.0	K20TT	IK20	I04	VK20	4
1.6	75	BGU; BSE; BSF; CCSA; CMXA		09/04 >	K20PBR-S10	5061	D76	1.0	K20TT	IK20	I04	VK20	4
1.6 FSI	85	BLF(115)		02/04 > 10/08	K20PBR-S10	5061	D76	1.0	K20TT	IK20	I04	VK20	4
1.6 MultiFuel	75	CHGA(102) - E5	Flexible fuel	08/09 >	K20PBR-S10	5061	D76	1.0	K20TT	IK20	I04	VK20	4

(*) Срок службы ограничен по сравнению с оригинальным изделием для указанного применения. Подробную информацию см. стр 8

KW	KW	KW	KW	KW	СТАНДАРТНЫЕ				ВАРИАНТ ЗАМЕНЫ				QTY
					4	4	4	4	4	4	4	4	
SKODA продолжение													
1.8 TSI	118	BZB; CDAА		06/07 >	PK22PR8	3273	P31	0.8	-	IK22*	I10	VK22	4
1.8 TSI	112	CDAB		03/09 >	VK22	5610	V10	0.8	-	IK22*	I10	VK22	4
1.8 TSI 4x4	118	CDAА		11/08 >	PK22PR8	3273	P31	0.8	-	IK22*	I10	VK22	4
2.0 FSI	110	BLR(150), BVY(150)	OEM Optional	11/04 > 10/08	VKA16	5622	V22	1.1	-	-	-	VKA16	4
2.0 FSI	110	BLY(150), BVZ		11/04 > 10/08	IK20	5304	I04	1.1	-	IK20	I04	VK20	4
2.0 FSI 4x4	110	BLX(150), BVX(150)		11/04 > 10/08	VKA16	5622	V22	1.1	-	-	-	VKA16	4
2.0 RS	147	BWA; CCZA		10/05 >	PK22PR8	3273	P31	0.8	-	IK22*	I10	VK22	4
RAPID (83-91)													
1.2 (120G)	43			02/83 > 12/90	W20FP-U	3068	D18	0.7	WF20TT	IWF20	I78	-	4
1.3 (130G)	45	742.13, SKOD10		03/85 > 08/88	W20FPR-U	3070	D3	0.7	WF20TT	IWF20	I78	-	4
1.3 (130G)	39	SKOD10		08/87 > 10/91	W20FPR-U	3070	D3	0.7	WF20TT	IWF20	I78	-	4
1.3 S (135GL)	43	SKOD10		08/87 > 12/90	W20FPR-U	3070	D3	0.7	WF20TT	IWF20	I78	-	4
ROOMSTER													
1.2	47	BME-E2, BME-E4		05/06 > 01/07	KJ16CR-L11	3132	D35	1.1	K16TT	IK16L	I57	VK16	3
1.2	51	BZG-E4		01/07 > 03/09	KJ16CR-L11	3132	D35	1.1	K16TT	IK16L	I57	VK16	3
1.2	51	CGPA(69) - E5		03/09 >	KJ20DR-M11	3374	D110	1.1	-	IK20L	I58	VKA20	3
1.4	63	BXW-E2, BXW-E4, CGGB(86) - E5		09/06 >	KJ20DR-M11	3374	D110	1.1	-	IK20L	I58	VKA20	4
1.6	77	BTS-E2, BTS-E4, CFNA(105) - E5		09/06 >	KJ20DR-M11	3374	D110	1.1	-	IK20L	I58	VKA20	4
SUPERB (01-08)													
1.8 T	110	AWT - E2, AWT - E4		12/01 > 03/08	PK20PR-P8	3245	P27	0.8	-	IK20	I04	VK20Y	4
2.0	85	AZM		12/01 > 03/08	K20PBR-S10	5061	D76	1.0	K20TT	IK20	I04	VK20	4
2.8 V6	142	AMX, BBG		12/01 > 03/08	K20TXR	5063	D20	1.0	K20TT	IK20	I04	VK20	6
SUPERB (08-)													
1.4 TSI	92	CAXC(125) - E4		07/08 >	SKJ20CR-A8	3371	S16	0.8	-	IK20L*	I58	SKJ20CR-A8	4
1.4 TSI	92	CAXC(125) - E4		10/09 >	SKJ20CR-A8	3371	S16	0.8	-	IK20L*	I58	SKJ20CR-A8	4
1.8 TSI	118	BZB; CDAА	> 3T99021490	03/08 >	PK22PR8	3273	P31	0.8	-	IK22*	I10	VK22	4
1.8 TSI	118	CDAА		10/09 >	PK22PR8	3273	P31	0.8	-	IK22*	I10	VK22	4
1.8 TSI	112	CDAB		10/09 >	VK22	5610	V10	0.8	-	IK22*	I10	VK22	4
1.8 TSI 4x4	118	CDAА		10/09 >	PK22PR8	3273	P31	0.8	-	IK22*	I10	VK22	4
1.8 TSI 4x4	118	CDAА		11/08 >	PK22PR8	3273	P31	0.8	-	IK22*	I10	VK22	4
1.8 TSI 4x4	112	CDAB		03/09 >	VK22	5610	V10	0.8	-	IK22*	I10	VK22	4
1.8 TSI 4x4	112	CDAB		10/09 >	VK22	5610	V10	0.8	-	IK22*	I10	VK22	4
2.0 TSI	147	CCZA		05/10 >	VK22	5610	V10	0.8	-	IK22*	I10	VK22	4
YETI													
1.4 TSI	90	CAXA(122) - E5		06/10 >	SKJ20CR-A8	3371	S16	0.8	-	IK20L*	I58	SKJ20CR-A8	4
1.8 TSI 4x4	118	CDAА(160) - E5		05/09 >	PK22PR8	3273	P31	0.8	-	IK22*	I10	VK22	4
1.8 TSI 4x4	112	CDAB(152) - E5		11/09 >	PK22PR8	3273	P31	0.8	-	IK22*	I10	VK22	4
SMART													
CABRIO													
0.6 (450.400, S10LD2)	45	160.910(61) - E2		01/01 > 01/04	K20TXR	5063	D20	1.0	K20TT	IK20	I04	VK20	6
0.6 (450.432)	52	160.910(61) - E2		06/02 > 01/04	K20TXR	5063	D20	1.0	K20TT	IK20	I04	VK20	6
0.6 (450.433, S10LA1)	40	160.910(55)		03/00 > 01/04	K20TXR	5063	D20	1.0	K20TT	IK20	I04	VK20	6
CITY-COUPЕ													
0.6 (450.330, 450.332)	52	160.910(71)		06/02 > 01/04	K20TXR	5063	D20	1.0	K20TT	IK20	I04	VK20	6
0.6 (450.333, 450.335)	45	160.910(61) - E2		01/01 > 01/04	K20TXR	5063	D20	1.0	K20TT	IK20	I04	VK20	6
0.6 (450.341, S1CLA1)	40	160.910(55)		07/98 > 01/04	K20TXR	5063	D20	1.0	K20TT	IK20	I04	VK20	6
0.6 (450.342, S1CLB1)	33	160.910(45)		07/98 > 01/04	K20TXR	5063	D20	1.0	K20TT	IK20	I04	VK20	6
CROSSBLADE													
0.6 (450.418)	52	160.910(71)		06/02 > 12/03	K20TXR	5063	D20	1.0	K20TT	IK20	I04	VK20	6
FORTWO (07-)													
1.0	52			09/07 > 12/08	XUJ22HDR9	3445	D171	0.9	XUH22TT	IXUH22I	I56	VXUH22I	3
1.0	88			01/10 >	XUJ22HDR9	3445	D171	0.9	XUH22TT	IXUH22I	I56	VXUH22I	3
1.0 (451.330, 451.334)	45	M 132.910		01/07 >	XUJ22HDR9	3445	D171	0.9	XUH22TT	IXUH22I	I56	VXUH22I	3
1.0 (451.331, 451.380)	52	M 132.910		01/07 >	XUJ22HDR9	3445	D171	0.9	XUH22TT	IXUH22I	I56	VXUH22I	3
1.0 (451.431)	52	M 132.910		01/07 >	XUJ22HDR9	3445	D171	0.9	XUH22TT	IXUH22I	I56	VXUH22I	3
1.0 Brabus	88			04/12 >	XUJ22HDR9	3445	D171	0.9	XUH22TT	IXUH22I	I56	VXUH22I	3
1.0 Brabus (451.333)	72	M 132.930		01/08 >	XUJ22HDR9	3445	D171	0.9	XUH22TT	IXUH22I	I56	VXUH22I	3
1.0 Brabus (451.433)	72	M 132.930		01/08 >	XUJ22HDR9	3445	D171	0.9	XUH22TT	IXUH22I	I56	VXUH22I	3
1.0 Turbo (451.332)	62	M 132.930		01/07 >	XUJ22HDR9	3445	D171	0.9	XUH22TT	IXUH22I	I56	VXUH22I	3
1.0 Turbo (451.432)	62	M 132.930		01/07 >	XUJ22HDR9	3445	D171	0.9	XUH22TT	IXUH22I	I56	VXUH22I	3
1.0 Turbo Brabus (451.333)	75	M 132.930		07/10 >	XUJ22HDR9	3445	D171	0.9	XUH22TT	IXUH22I	I56	VXUH22I	3
1.0 Turbo Brabus (451.433)	75	M 132.930		07/10 >	XUJ22HDR9	3445	D171	0.9	XUH22TT	IXUH22I	I56	VXUH22I	3
FORFOUR													
1.1 (454.030)	55	134.910(75) - E4		01/04 > 06/06	IKH20	5344	I44	1.1	-	IKH20	I44	VKH20	3
1.1 (454.033)	47	134.911(64) - E4		02/05 > 06/06	IKH20	5344	I44	1.1	-	IKH20	I44	VKH20	3
1.3 (454.031)	70	135.930(95) - E4		01/04 > 06/06	IKH20	5344	I44	1.1	-	IKH20	I44	VKH20	4

(*) Срок службы ограничен по сравнению с оригинальным изделием для указанного применения. Подробную информацию см. стр 8

KW	KW	KW	KW	KW	СТАНДАРТНЫЕ				ВАРИАНТ ЗАМЕНЫ				QTY
					4	4	4	4	4	4	4	4	
SMART <i>продолжение</i>													
1.5 (454.032)	80	135.950(109) - E4		01/04 > 06/06	IKH20	5344	I44	1.1	-	IKH20	I44	VKH20	4
1.5 (454.032)	90	135.950(109) - E4		01/04 > 06/06	IKH20	5344	I44	1.1	-	IKH20	I44	VKH20	4
1.5 BRABUS (454.034)	130	122.950(177) - E4		05/05 > 06/06	IKH20	5344	I44	1.1	-	IKH20	I44	VKH20	4
SSANGYONG													
ACTYON													
2.3	110	M111E23-150		11/06 > 01/11	Q16PR-U11	5016	D43	1.1	Q16TT	IQ16	IO1	VQ16	4
2.3 4x4	110	M111E23-150		11/06 > 01/11	Q16PR-U11	5016	D43	1.1	Q16TT	IQ16	IO1	VQ16	4
KORANDO													
2.0	94	M111E20		05/97 > 03/99	Q16PR-U11	5016	D43	1.1	Q16TT	IQ16	IO1	VQ16	4
2.3	103	M111E23		05/97 > 03/99	Q16PR-U11	5016	D43	1.1	Q16TT	IQ16	IO1	VQ16	4
2.3	103	M111E23		11/97 > 03/99	Q16PR-U11	5016	D43	1.1	Q16TT	IQ16	IO1	VQ16	4
2.3	105	M111E23-143		01/99 > 09/05	Q16PR-U11	5016	D43	1.1	Q16TT	IQ16	IO1	VQ16	4
2.3	105	M111E23-143		02/99 > 09/05	Q16PR-U11	5016	D43	1.1	Q16TT	IQ16	IO1	VQ16	4
3.2	162	M104.981E32		06/97 > 03/99	Q16PR-U11	5016	D43	1.1	Q16TT	IQ16	IO1	VQ16	6
3.2	156	M104.995 E32		01/99 > 09/05	Q16PR-U11	5016	D43	1.1	Q16TT	IQ16	IO1	VQ16	6
3.2 (KJ)	154	M 104.995		12/96 >	Q22PR-U11	3257	D153	1.1	-	IQ22	I13	VQ22	6
MUSSO													
2.0	93	M111E20		10/96 > 04/05	Q16PR-U11	5016	D43	1.1	Q16TT	IQ16	IO1	VQ16	4
2.3	103	M 111.970		10/96 >	Q20PR-U	3007	D12	0.8	Q20TT	IQ20	IO2	VQ20	4
2.3	110	M161 E23		04/03 > 04/05	Q16PR-U11	5016	D43	1.1	Q16TT	IQ16	IO1	VQ16	4
3.2	162	M 104.992		06/96 > 04/00	Q20PR-U	3007	D12	0.8	Q20TT	IQ20	IO2	VQ20	6
REXTON													
3.2	162	M104.981E32		04/02 >	K20TXR	5063	D20	1.0	K20TT	IK20	IO4	VK20	6
SUBARU													
1800 XT COUPE													
Turbo 4WD	96	EA82T-131		01/87 > 12/90	W20EPR-U11	3049	D13	1.1	W20TT	IW20	IO6	VW20	4
Turbo 4WD	100	EA82T-136		01/86 > 12/90	W20EPR-U11	3049	D13	1.1	W20TT	IW20	IO6	VW20	4
BRZ													
2.0	147	FA20		06/12 >	VXEBH27	-	-	-	-	-	-	VXEBH27	4
FORESTER (97-02)													
2.0	92	EJ202		06/98 > 09/02	K20PR-U11	3121	D14	1.1	K20TT	IK20	IO4	VK20	4
2.0	90	EJ20J		08/97 > 06/98	K16PR-U11	3130	D21	1.1	K16TT	IK16	IO3	VK16	4
2.0 S Turbo	125	EJ205	OEM Optional	06/98 > 04/01	PK20PR-P8	3245	P27	0.8	-	IK20	IO4	VK20Y	4
2.0 S Turbo	130	EJ205	OEM Optional	04/01 > 09/02	PK20PR-P8	3245	P27	0.8	-	IK20	IO4	VK20Y	4
FORESTER (02-08)													
2.0	92	EJ20		09/02 >	K20PR-U11	3121	D14	1.1	K20TT	IK20	IO4	VK20	4
2.0 S Turbo	130	EJ205-E2(177)		09/02 > 07/05	PK20PR-P8	3245	P27	0.8	-	IK20	IO4	VK20Y	4
2.0 X	116	EJ204		09/05 >	VKH20Y	5639	V39	0.8	-	-	-	VKH20Y	4
2.5	155	EJ25T(210)		12/03 > 07/05	VKH20	5618	V18	1.1	-	IKH20*	I44	VKH20	4
2.5 XT	169	EJ255(230)		09/05 >	VKH20	5618	V18	1.1	-	IKH20*	I44	VKH20	4
FORESTER (08-)													
2.0	110	EJ20		01/08 >	VKH20	5618	V18	1.1	-	IKH20*	I44	VKH20	4
2.5	126	EJ253(172)		01/09 >	VKH20	5618	V18	1.1	-	IKH20*	I44	VKH20	4
2.5	169	EJ255(230)		06/08 >	VKH20	5618	V18	1.1	-	IKH20*	I44	VKH20	4
IMPREZA (92-00)													
1.6 i	66	EJ16		08/92 > 12/00	K20PR-U11	3121	D14	1.1	K20TT	IK20	IO4	VK20	4
1.6 i	70	EJ161		06/98 > 12/00	K20PR-U11	3121	D14	1.1	K20TT	IK20	IO4	VK20	4
1.6 i 4WD	66	EJ16		08/92 > 12/00	K20PR-U11	3121	D14	1.1	K20TT	IK20	IO4	VK20	4
1.6 i 4WD	70	EJ161		06/98 > 12/00	K20PR-U11	3121	D14	1.1	K20TT	IK20	IO4	VK20	4
1.8	76	EJ18E		11/95 > 06/96	K20PR-U11	3121	D14	1.1	K20TT	IK20	IO4	VK20	4
1.8	76	EJ18ENX		11/95 > 06/96	K20PR-U11	3121	D14	1.1	K20TT	IK20	IO4	VK20	4
1.8 i 4WD	76	EJ18		08/92 > 12/00	K20PR-U11	3121	D14	1.1	K20TT	IK20	IO4	VK20	4
2.0 16V AWD	92	EJ20	For vehicles with switchable power steering (city mode)	06/98 > 12/00	K16PR-U11	3130	D21	1.1	K16TT	IK16	IO3	VK16	4
2.0 4WD	85	EJ20		12/95 > 12/00	PK22PR8	3273	P31	0.8	-	IK22*	I10	VK22	4
2.0 i 4WD	85	EJ20		10/95 > 12/00	PK22PR8	3273	P31	0.8	-	IK22*	I10	VK22	4
2.0 i 4WD	92	EJ20	For vehicles with switchable power steering (city mode)	06/98 > 12/00	K16PR-U11	3130	D21	1.1	K16TT	IK16	IO3	VK16	4
2.0 i Turbo 4WD	155	EJ20 (Turbo)		03/94 > 08/98	PK20PR-P8	3245	P27	0.8	-	IK20	IO4	VK20Y	4
2.0 Turbo GT 4WD	155	EJ20 (Turbo)		03/94 > 08/98	PK20PR-P8	3245	P27	0.8	-	IK20	IO4	VK20Y	4
2.0 Turbo GT 4WD	160	EJ205		06/98 > 12/00	PK20PR-P8	3245	P27	0.8	-	IK20	IO4	VK20Y	4
IMPREZA (00-08)													
1.5	77	EL154(105)		05/06 > 06/07	VKH20	5618	V18	1.1	-	IKH20*	I44	VKH20	4
1.6	70	EJ16(161)		12/00 > 08/05	K20PR-U11	3121	D14	1.1	K20TT	IK20	IO4	VK20	4

(*) Срок службы ограничен по сравнению с оригинальным изделием для указанного применения. Подробную информацию см. стр 8

KW	KW	KW	KW	KW	СТАНДАРТНЫЕ				ВАРИАНТ ЗАМЕНЫ				QTY
					4 PACK	4 PACK	4 PACK	4 PACK	4 PACK	4 PACK	4 PACK	4 PACK	
SUBARU продолжение													
1.6 AWD	70	EJ16(161)		12/00 > 08/05	K20PR-U11	3121	D14	1.1	K20TT	IK20	IO4	VK20	4
2.0	92	EJ20E(201)		12/00 > 08/05	K16PR-U11	3130	D21	1.1	K16TT	IK16	IO3	VK16	4
2.0 All-wheel Drive	150	EJ205		12/01 > 11/02	PK20PR-P8	3245	P27	0.8	-	IK20	IO4	VK20Y	4
2.0 All-wheel Drive	168	EJ205		12/02 > 09/05	PK20PR-P8	3245	P27	0.8	-	IK20	IO4	VK20Y	4
2.0 R	118	EJ20(204)		09/05 > 06/06	VKH20	5618	V18	1.1	-	IKH20*	I44	VKH20	4
2.0 Turbo	160	EJ205		12/00 > 08/05	PK20PR-P8	3245	P27	0.8	-	IK20	IO4	VK20Y	4
2.0 WRX STi	195	EJ207		11/01 >	PK20PR-P8	3245	P27	0.8	-	IK20	IO4	VK20Y	4
2.0 WRX STi	235	EJ25T(257)		09/05 > 06/07	VKH20	5618	V18	1.1	-	IKH20*	I44	VKH20	4
2.0 WRX Turbo	160	EJ205		12/00 > 08/05	PK20PR-P8	3245	P27	0.8	-	IK20	IO4	VK20Y	4
2.0 WRX Turbo	165	EJ205		12/02 > 08/05	PK20PR-P8	3245	P27	0.8	-	IK20	IO4	VK20Y	4
2.5 AWD	221	EJ257		10/05 >	VKH20Y	5639	V39	0.8	-	-	-	VKH20Y	4
2.5 AWD	221	EJ257	Sportive driving	10/05 >	VKH22	5619	V19	0.8	-	IKH22*	I45	VKH22	4
2.5 WRX	169	EJ255		09/05 >	VKH20Y	5639	V39	0.8	-	-	-	VKH20Y	4
2.5 WRX	169	EJ255	Sportive driving	09/05 >	VKH22	5619	V19	0.8	-	IKH22*	I45	VKH22	4
2.5 WRX STi	206	EJ257		09/05 >	VKH20Y	5639	V39	0.8	-	-	-	VKH20Y	4
2.5 WRX STi	206	EJ257	Sportive driving	09/05 >	VKH22	5619	V19	0.8	-	IKH22*	I45	VKH22	4
IMPREZA (07-)													
1.5	79	EL154(107)		02/08 >	VKH20	5618	V18	1.1	-	IKH20*	I44	VKH20	4
1.5 All-wheel Drive	79	EL154(107)		02/08 >	VKH20	5618	V18	1.1	-	IKH20*	I44	VKH20	4
2.0	110	EJ204		02/08 >	PK20PR-P8	3245	P27	0.8	-	IK20	IO4	VK20Y	4
2.0 All-wheel Drive	110	EJ204		01/08 >	PK20PR-P8	3245	P27	0.8	-	IK20	IO4	VK20Y	4
2.5	221	EJ257		02/08 >	VKH20Y	5639	V39	0.8	-	-	-	VKH20Y	4
2.5	221	EJ257	Sportive driving	02/08 >	VKH22	5619	V19	0.8	-	IKH22*	I45	VKH22	4
2.5 All-wheel Drive	169	EJ255		01/08 >	VKH20Y	5639	V39	0.8	-	-	-	VKH20Y	4
2.5 All-wheel Drive	169	EJ255	Sportive driving	01/08 >	VKH22	5619	V19	0.8	-	IKH22*	I45	VKH22	4
2.5 All-wheel Drive	221	EJ257		01/08 >	VKH20Y	5639	V39	0.8	-	-	-	VKH20Y	4
2.5 All-wheel Drive	221	EJ257	Sportive driving	01/08 >	VKH22	5619	V19	0.8	-	IKH22*	I45	VKH22	4
2.5 STI CS400	294	EJ257		04/10 >	VKH20Y	5639	V39	0.8	-	-	-	VKH20Y	4
2.5 STI CS400	294	EJ257	Sportive driving	04/10 >	VKH22	5619	V19	0.8	-	IKH22*	I45	VKH22	4
JUSTY I (84-95)													
1000	37	EF10		05/87 > 10/95	W20EPR-U11	3049	D13	1.1	W20TT	IW20	IO6	VW20	3
1000 4WD (KAD-A)	37	EF10		05/87 > 11/94	W20EPR-U11	3049	D13	1.1	W20TT	IW20	IO6	VW20	3
1200	49	EF12		05/87 > 10/95	W20EPR-U11	3049	D13	1.1	W20TT	IW20	IO6	VW20	3
1200 4WD	50	EF12		10/86 > 12/90	W20EPR-U11	3049	D13	1.1	W20TT	IW20	IO6	VW20	3
1200 4WD	55	EF12		10/90 > 12/94	W20EPR-U11	3049	D13	1.1	W20TT	IW20	IO6	VW20	3
JUSTY II (95-03)													
1.3 4x4	63	G13BB		04/01 > 11/03	SVK20RZ11	3449	S52	1.1	-	IK20*	IO4	VK20	4
1.3 GX 4x4	50	EF13		10/95 > 11/03	W20EPR-U11	3049	D13	1.1	W20TT	IW20	IO6	VW20	4
JUSTY III (03-)													
1.3	69	M13A		09/03 >	SVK20RZ11	3449	S52	1.1	-	IK20*	IO4	VK20	4
1.5	73	M15A		09/03 >	SVK20RZ11	3449	S52	1.1	-	IK20*	IO4	VK20	4
JUSTY IV (07-)													
1.0	51	1KR-FE		01/07 >	SK20HR11	3421	S33	1.1	-	IKH20*	I44	VKH20	3
LEGACY I (89-94)													
1.6	70	EJ16		05/89 > 12/93	K20PR-U11	3121	D14	1.1	K20TT	IK20	IO4	VK20	4
1.6 GL	70	EJ16		05/89 > 12/93	K20PR-U11	3121	D14	1.1	K20TT	IK20	IO4	VK20	4
1800	76	EJ18 SPI		01/89 > 07/94	K20PR-U11	3121	D14	1.1	K20TT	IK20	IO4	VK20	4
1800	76	EJ18 SPI		01/89 > 12/93	K20PR-U11	3121	D14	1.1	K20TT	IK20	IO4	VK20	4
1800 4WD	76	EJ18 SPI		01/89 > 07/94	K20PR-U11	3121	D14	1.1	K20TT	IK20	IO4	VK20	4
1800 4WD	76	EJ18 SPI		01/89 > 09/91	K20PR-U11	3121	D14	1.1	K20TT	IK20	IO4	VK20	4
2.0	85	EJ20EN		08/91 > 12/93	K20PR-U11	3121	D14	1.1	K20TT	IK20	IO4	VK20	4
2000	85	EJ20EN		09/91 > 12/93	K20PR-U11	3121	D14	1.1	K20TT	IK20	IO4	VK20	4
2000 4WD	85	EJ20 EMPI		09/91 > 07/94	K20PR-U11	3121	D14	1.1	K20TT	IK20	IO4	VK20	4
2000 Turbo 4WD	147	EJ20-GN		05/92 > 07/94	PK20PR-P8	3245	P27	0.8	-	IK20	IO4	VK20Y	4
2000 Turbo Super 4WD	147	EJ20-GN		05/92 > 07/94	PK20PR-P8	3245	P27	0.8	-	IK20	IO4	VK20Y	4
2200 4WD	100	EJ22 EMPI		01/89 > 07/94	K20PR-U11	3121	D14	1.1	K20TT	IK20	IO4	VK20	4
2200 Super 4WD	100	EJ22 EMPI		01/89 > 07/94	K20PR-U11	3121	D14	1.1	K20TT	IK20	IO4	VK20	4
LEGACY II (94-99)													
2.0 i	85	EJ20 EMPI		09/94 > 11/98	K20PR-U11	3121	D14	1.1	K20TT	IK20	IO4	VK20	4
2.0 i	85	EJ20E		09/94 > 03/99	K20PR-U11	3121	D14	1.1	K20TT	IK20	IO4	VK20	4
2.0 i 4WD	85	EJ20	For vehicles with switchable power steering (city mode)	09/94 > 03/99	K20PR-U11	3121	D14	1.1	K20TT	IK20	IO4	VK20	4
2.0 i 4WD	85	EJ20		09/94 > 11/98	PK22PR8	3273	P31	0.8	-	IK22*	I10	VK22	4
2.2	94	EJ22ER		07/94 > 06/97	K20PR-U11	3121	D14	1.1	K20TT	IK20	IO4	VK20	4
2.2 i 4WD	94	EJ22 EMPI		02/94 > 12/98	K20PR-U11	3121	D14	1.1	K20TT	IK20	IO4	VK20	4
2.2 i 4WD	94	EJ22 EMPI		09/94 > 03/99	K20PR-U11	3121	D14	1.1	K20TT	IK20	IO4	VK20	4

(*) Срок службы ограничен по сравнению с оригинальным изделием для указанного применения. Подробную информацию см. стр 8

KW	KW	KW	KW	KW	СТАНДАРТНЫЕ				ВАРИАНТ ЗАМЕНЫ				QTY
					4 ПАКЕТ	4 ПАКЕТ	4 ПАКЕТ	4 ПАКЕТ	4 ПАКЕТ	4 ПАКЕТ	4 ПАКЕТ	4 ПАКЕТ	
SUBARU продолжение													
2.2 i 4WD	96	EJ22 EMPI		06/96 > 11/98	K20PR-U11	3121	D14	1.1	K20TT	IK20	I04	VK20	4
2.2 i 4WD	96	EJ22ER		06/96 > 06/97	K20PR-U11	3121	D14	1.1	K20TT	IK20	I04	VK20	4
2.5 i 4WD	110	EJ25D		06/96 > 03/99	PK20PR11	3115	P28	1.1	K20TT*	IK20*	I04	VK20	4
2.5 i 4WD	110	EJ25D		06/96 > 11/98	PK20PR11	3115	P28	1.1	K20TT*	IK20*	I04	VK20	4
LEGACY III (98-03)													
2.0	92	EJ201		04/99 > 08/03	K16PR-U11	3130	D21	1.1	K16TT	IK16	I03	VK16	4
2.0	92	EJ201		12/98 > 08/03	K16PR-U11	3130	D21	1.1	K16TT	IK16	I03	VK16	4
2.5	115	EJ251		10/98 > 08/03	K16PR-U11	3130	D21	1.1	K16TT	IK16	I03	VK16	4
2.5	115	EJ251		12/98 > 08/03	K16PR-U11	3130	D21	1.1	K16TT	IK16	I03	VK16	4
LEGACY IV (03-)													
2.0	101	EJ20		09/03 >	K20PR-U11	3121	D14	1.1	K20TT	IK20	I04	VK20	4
2.0	121	EJ20		06/05 >	VKH20Y	5639	V39	0.8	-	-	-	VKH20Y	4
2.0 R	110	EJ204(150)		09/07 >	VKH20	5618	V18	1.1	-	IKH20*	I44	VKH20	4
2.5	121	EJ25		09/03 >	PK16PR-L11	3275	-	1.1	-	IK16G*	I51	VK16G	4
3.0 R	180	EZ30-245 - D4		09/03 >	VKH20	5618	V18	1.1	-	IKH20*	I44	VKH20	6
LEGACY V (09-)													
2.0 i	110	204(150) - E5		09/09 >	VKH20	5618	V18	1.1	-	IKH20*	I44	VKH20	4
2.5 GT	195	255(265) - E5		07/10 >	VKH20Y	5639	V39	0.8	-	-	-	VKH20Y	4
2.5 i	123	253(170) - E5		09/09 >	VK20	5604	V04	1.1	-	IK20*	I04	VK20	4
LEGACY OUTBACK (96-99)													
2.5	110	EJ25D		01/96 > 06/97	PK20PR11	3115	P28	1.1	K20TT*	IK20*	I04	VK20	4
LEONE I (79-84)													
1600	63	EA71-74		03/79 > 10/84	W20EPR-U11	3049	D13	1.1	W20TT	IW20	I06	VW20	4
LEONE II (84-92)													
1.8	77	EA82-105		06/85 > 07/86	W20EPR-U11	3049	D13	1.1	W20TT	IW20	I06	VW20	4
1.8 GL	59	EA81		08/86 > 07/89	W20EPR-U	3047	D2	0.8	W20TT	IW20	I06	VW20	4
1300	48	EA65-65		11/84 > 09/91	W20EPR-U11	3049	D13	1.1	W20TT	IW20	I06	VW20	4
1600	55	EA71-74		11/84 > 09/91	W20EPR-U11	3049	D13	1.1	W20TT	IW20	I06	VW20	4
1800 4WD	66	EA82		11/84 > 12/90	W20EPR-U	3047	D2	0.8	W20TT	IW20	I06	VW20	4
1800 4WD CAT	70	EA82-98		07/86 > 09/91	W20EPR-U11	3049	D13	1.1	W20TT	IW20	I06	VW20	4
1800 Super 4WD CAT	70	EA82		07/86 > 02/92	W20EXR-U11	3212	D10	1.1	W20TT	IW20	I06	VW20T	4
1800 Super Turbo 4WD	100	EA82		11/84 > 12/90	W20EPR-U	3047	D2	0.8	W20TT	IW20	I06	VW20	4
1800 Turbo 4WD	100	EA82		11/84 > 12/90	W20EPR-U	3047	D2	0.8	W20TT	IW20	I06	VW20	4
LIBERO													
1.0 4WD (E10, KJ6)	37	EF10		01/83 > 12/87	W20EPR-U11	3049	D13	1.1	W20TT	IW20	I06	VW20	3
1.0 4WD (E10, KJ6)	37	EF10JF1, EF10JL1, EF10JS1, EF10JT1		08/84 > 12/87	W20EPR-U11	3049	D13	1.1	W20TT	IW20	I06	VW20	3
1.2 4WD (E12, KJ8)	38	EF12, EF12EF, EF12EN, EF12ER, EF12EX		08/86 > 01/98	W20EPR-U11	3049	D13	1.1	W20TT	IW20	I06	VW20	3
1.2 i 4WD (E12, FA)	40	EF12ER		04/94 > 11/98	W20EPR-U11	3049	D13	1.1	W20TT	IW20	I06	VW20	3
MV													
1.6	52	EA71		06/78 > 04/81	W20EPR-U	3047	D2	0.8	W20TT	IW20	I06	VW20	4
1.8	66			05/81 > 08/86	W20EPR-U	3047	D2	0.8	W20TT	IW20	I06	VW20	4
1.8	60	EA81		05/81 > 08/86	W20EPR-U	3047	D2	0.8	W20TT	IW20	I06	VW20	4
1.8 All-wheel Drive	73			05/81 > 08/86	W20EPR-U	3047	D2	0.8	W20TT	IW20	I06	VW20	4
OUTBACK (98-03)													
2.5	115	EJ251		10/00 > 08/03	K16PR-U11	3130	D21	1.1	K16TT	IK16	I03	VK16	4
3.0 H6	154	EZ30		10/00 > 08/03	VKH20	5618	V18	1.1	-	IKH20*	I44	VKH20	6
OUTBACK (03-)													
2.5	127	EJ253(172)		09/08 > 09/09	VK20	5604	V04	1.1	-	IK20*	I04	VK20	4
2.5	121	EJ25D		11/03 > 09/09	PK16PR-L11	3275	-	1.1	-	IK16G*	I51	VK16G	4
3.0	180	EZ30-245 - D4		11/03 > 09/09	VKH20	5618	V18	1.1	-	IKH20*	I44	VKH20	6
OUTBACK (09-)													
2.5 i	123	253(170) - E5		09/09 >	VK20	5604	V04	1.1	-	IK20*	I04	VK20	4
3.6 R	191	36D(258) - E5		09/09 >	VKH20	5618	V18	1.1	-	IKH20*	I44	VKH20	6
REX III (89-92)													
0.7	35	EN07E		07/90 > 03/92	K20PR-U11	3121	D14	1.1	K20TT	IK20	I04	VK20	4
0.8	31	EN08		06/89 > 03/92	W20EPR-U11	3049	D13	1.1	W20TT	IW20	I06	VW20	4
SVX													
3.3 i 24V 4WD (CXW)	162	EG33-220		09/94 > 12/97	PK20PR11	3115	P28	1.1	K20TT*	IK20*	I04	VK20	6
3.3 i 24V 4WD (CXW)	169	EG33-230		09/92 > 09/94	PK20PR11	3115	P28	1.1	K20TT*	IK20*	I04	VK20	6
TREZIA													
1.3	73	1NR-FE		03/11 >	SC20HR11	3444	S48	1.1	-	-	-	VCH20	4
TRIBECA													
3.0	180	EZ30-245 - D4		10/06 > 09/07	VKH20	5618	V18	1.1	-	IKH20*	I44	VKH20	6
3.6	190	36D(258)		09/07 >	VKH20	5618	V18	1.1	-	IKH20*	I44	VKH20	6

(*) Срок службы ограничен по сравнению с оригинальным изделием для указанного применения. Подробную информацию см. стр 8

KW	KW	KW	KW	KW	СТАНДАРТНЫЕ				ВАРИАНТ ЗАМЕНЫ				QTY
					4	4	4	4	4	4	4	4	
SUBARU продолжение													
VIVIO													
0.7	32	EN07A2M, EN07AEC, EN07AFM		08/92 > 10/95	K16PR-U11	3130	D21	1.1	K16TT	IK16	IO3	VK16	4
0.7	32	EN07ERC, EN07ERM		08/92 > 10/95	K20PR-U11	3121	D14	1.1	K20TT	IK20	IO4	VK20	4
660 4WD	32	EN07ERW		03/92 > 10/95	K20PR-U11	3121	D14	1.1	K20TT	IK20	IO4	VK20	4
SUZUKI													
ALTO I (82-85)													
0.8 (SS80F, SS80G)	29	F8A		06/82 > 12/85	W16EXR-U	3210	D9	0.8	W16TT	IW16	IO5	VW16	3
ALTO II (85-93)													
0.5	16	F5A		09/85 > 05/88	W16EPR-U	3021	D6	0.8	W16TT	IW16	IO5	VW16	3
0.8 (SB308/CA)	29	F8B		01/86 > 11/93	W16EPR-U	3021	D6	0.8	W16TT	IW16	IO5	VW16	3
ALTO III (94-)													
1.0	39	G10B		09/94 > 06/02	W16EXR-U	3210	D9	0.8	W16TT	IW16	IO5	VW16	4
1.0	43	G10B-58		01/00 > 06/02	K20PR-U	3145	D22	0.8	K20TT	IK20	IO4	VK20	4
ALTO IV (02-08)													
1.1	46	F10D; F10DN		06/02 > 12/08	XU22EPR-U	3179	-	0.9	XU22TT	IXU22	IO8	VXU22	4
ALTO V (09-)													
1.0	50	K10B(68)		01/09 >	ZXU20PR11	3452	S54	1.1	-	-	-	ZXU20PR11	3
BALENO (95-02)													
1.3	52	G13BB - E6		09/96 > 05/02	K20PR-U	3145	D22	0.8	K20TT	IK20	IO4	VK20	4
1.3 16V	63	G13BB		03/97 > 05/02	K20PR-U	3145	D22	0.8	K20TT	IK20	IO4	VK20	4
1.3 i 16V	63	G13BB		07/95 > 05/02	K20PR-U	3145	D22	0.8	K20TT	IK20	IO4	VK20	4
1.6 i 16V	72	G16B		07/95 > 05/02	K20PR-U	3145	D22	0.8	K20TT	IK20	IO4	VK20	4
1.6 i 16V	72	G16B		08/96 > 05/02	K20PR-U	3145	D22	0.8	K20TT	IK20	IO4	VK20	4
1.6 i 16V	73	G16BA		08/96 > 05/02	K20PR-U11	3121	D14	1.1	K20TT	IK20	IO4	VK20	4
1.6 i 16V 4x4	72	G16B		07/95 > 05/02	K20PR-U	3145	D22	0.8	K20TT	IK20	IO4	VK20	4
1.6 i 16V 4x4	72	G16B		08/96 > 05/02	K20PR-U	3145	D22	0.8	K20TT	IK20	IO4	VK20	4
1.6 i 16V 4x4	73	G16BA		08/96 > 05/02	K20PR-U11	3121	D14	1.1	K20TT	IK20	IO4	VK20	4
1.8 GTX	89	J18A		03/96 > 05/02	K20PR-U11	3121	D14	1.1	K20TT	IK20	IO4	VK20	4
1.8 i 16V	89	J18A		08/96 > 05/02	K20PR-U11	3121	D14	1.1	K20TT	IK20	IO4	VK20	4
CAPPUCINO													
0.7 (EA11)	47	F6A-T(64)		02/92 > 08/95	IXU22	5308	IO8	0.9	-	IXU22	IO8	VXU22	3
CARRY (80-85)													
0.8	27	F8A		11/80 > 10/85	W16EPR-U	3021	D6	0.8	W16TT	IW16	IO5	VW16	4
CARRY (85-90)													
1.0	33	F10A, F10AC		07/85 > 12/90	W16EPR-U	3021	D6	0.8	W16TT	IW16	IO5	VW16	4
CARRY (99-)													
1.3	58	G13BB		03/99 >	W20EPR-U	3047	D2	0.8	W20TT	IW20	IO6	VW20	4
1.3 16 V	58	G13BB/E6		03/00 > 01/04	K20PR-U	3145	D22	0.8	K20TT	IK20	IO4	VK20	4
1.3 4x4	56	G13BB/E6		02/99 > 09/04	K20PR-U	3145	D22	0.8	K20TT	IK20	IO4	VK20	4
1.3 4x4	58	G13BB/E6		10/00 > 01/04	K20PR-U	3145	D22	0.8	K20TT	IK20	IO4	VK20	4
GRAND VITARA (98-06)													
1.6	69	G16B		03/98 > 07/03	PK20PR-L11	3142	P15	1.1	-	IK20*	IO4	VK20	4
2.0	94	J20A(128)		03/98 > 07/03	K20PR-U11	3121	D14	1.1	K20TT	IK20	IO4	VK20	4
2.0	94	J20A(128)	OEM Optional	03/98 > 07/03	SVK20RZ11	3449	S52	1.1	-	IK20*	IO4	VK20	4
2.5 V6 24V (FT)	106	H25A		04/98 > 07/03	K20PR-U11	3121	D14	1.1	K20TT	IK20	IO4	VK20	6
2.7 XL-7	127	H27A		09/01 > 07/03	K20PR-U11	3121	D14	1.1	K20TT	IK20	IO4	VK20	6
2.7 XL-7	135	H27A-184		04/03 > 07/03	K20PR-U11	3121	D14	1.1	K20TT	IK20	IO4	VK20	6
GRAND VITARA (05-)													
1.6 All-wheel Drive	78	M16A(107)		04/05 >	K20PR-U11	3121	D14	1.1	K20TT	IK20	IO4	VK20	4
1.6 All-wheel Drive	78	M16A(107)	OEM Optional	04/05 >	SVK20RZ11	3449	S52	1.1	-	IK20*	IO4	VK20	4
2.0 All-wheel Drive	103	J20A(140)		10/05 >	K20PR-U11	3121	D14	1.1	K20TT	IK20	IO4	VK20	4
2.0 All-wheel Drive	103	J20A(140)	OEM Optional	10/05 >	SK16PR-A11	3400	S8	1.1	-	IK16*	IO3	VK16	4
2.4 All-wheel Drive	122	J24B - E5		01/09 >	K16HPR-U11	6076	D166	1.1	KH16TT	IKH16	I43	VKH16	4
2.4 All-wheel Drive	122	J24B - E5	OEM Optional	01/09 >	VKH20	5618	V18	1.1	-	IKH20*	I44	VKH20	4
2.4 All-wheel Drive	124	J24B - E5		01/09 >	K16HPR-U11	6076	D166	1.1	KH16TT	IKH16	I43	VKH16	4
2.4 All-wheel Drive	124	J24B - E5	OEM Optional	01/09 >	VKH20	5618	V18	1.1	-	IKH20*	I44	VKH20	4
3.2 All-wheel Drive	171	N32A - E5		01/09 >	PT16VR13	5068	P16	1.3	TV16TT*	ITV16*	I38	-	6
IGNIS (00-05)													
1.3	61	M13A		10/00 > 09/03	K20PR-U11	3121	D14	1.1	K20TT	IK20	IO4	VK20	4
1.3	61	M13A	Lean burn application	10/00 > 09/03	SK20PR-A11	3418	S25	1.1	-	IK20*	IO4	VK20	4
1.3 4WD	61	M13A		10/00 > 09/03	K20PR-U11	3121	D14	1.1	K20TT	IK20	IO4	VK20	4
1.3 4WD	61	M13A	Lean burn application	10/00 > 09/03	SK16PR-A11	3400	S8	1.1	-	IK16*	IO3	VK16	4
1.5	83	M15A		08/03 > 12/05	SVK20RZ11	3449	S52	1.1	-	IK20*	IO4	VK20	4
IGNIS (03-)													
1.3	69	M13A		09/03 >	SVK20RZ11	3449	S52	1.1	-	IK20*	IO4	VK20	4

(*) Срок службы ограничен по сравнению с оригинальным изделием для указанного применения. Подробную информацию см. стр 8

KW	KW	KW	KW	KW	СТАНДАРТНЫЕ				ВАРИАНТ ЗАМЕНЫ				QTY
					4	4	4	4	4	4	4	4	
SUZUKI <i>продолжение</i>													
1.3 4x4	69	M13A		09/03 >	SVK20RZ11	3449	S52	1.1	-	IK20*	I04	VK20	4
1.5	73	M15A		09/03 >	SVK20RZ11	3449	S52	1.1	-	IK20*	I04	VK20	4
1.5 4x4	73	M15A		09/03 >	SVK20RZ11	3449	S52	1.1	-	IK20*	I04	VK20	4
1.5 Sport	80	M15A		12/03 >	SVK20RZ11	3449	S52	1.1	-	IK20*	I04	VK20	4
JIMNY													
1.3 16V	59	G13BB/E6		09/98 >	K20PR-U	3145	D22	0.8	K20TT	IK20	I04	VK20	4
1.3 16V	60	M13A(81), M13A(85)		04/02 >	SVK20RZ11	3449	S52	1.1	-	IK20*	I04	VK20	4
1.3 16V 4WD	59	G13BB/E6		09/98 >	K20PR-U	3145	D22	0.8	K20TT	IK20	I04	VK20	4
1.3 16V 4WD	60	M13A(81)		04/02 >	SVK20RZ11	3449	S52	1.1	-	IK20*	I04	VK20	4
1.3 16V 4x4	63	M13A(85) - E4		08/05 >	SVK20RZ11	3449	S52	1.1	-	IK20*	I04	VK20	4
KIZASHI													
2.4	131	J24B		10/10 >	VKH20	5618	V18	1.1	-	IKH20*	I44	VKH20	4
2.4	134	J24B		10/10 >	VKH20	5618	V18	1.1	-	IKH20*	I44	VKH20	4
2.4	136	J24B		10/10 >	VKH20	5618	V18	1.1	-	IKH20*	I44	VKH20	4
2.4	138	J24B		04/12 >	VKH20	5618	V18	1.1	-	IKH20*	I44	VKH20	4
2.4 4WD	138	J24B		04/12 >	VKH20	5618	V18	1.1	-	IKH20*	I44	VKH20	4
2.4 4x4	131	J24B		10/10 >	VKH20	5618	V18	1.1	-	IKH20*	I44	VKH20	4
LIANA													
1.3	66	M13A(90)		07/01 > 01/06	SK20PR-A11	3418	S25	1.1	-	IK20*	I04	VK20	4
1.3	66	M13A(90)		03/02 > 01/06	SVK20RZ11	3449	S52	1.1	-	IK20*	I04	VK20	4
1.6	76	M16A		03/02 > 01/04	K20PR-U11	3121	D14	1.1	K20TT	IK20	I04	VK20	4
1.6	76	M16A		07/01 > 01/04	K20PR-U11	3121	D14	1.1	K20TT	IK20	I04	VK20	4
1.6	76	M16A		02/04 >	SVK20RZ11	3449	S52	1.1	-	IK20*	I04	VK20	4
1.6	76	M16A		02/04 > 12/07	SVK20RZ11	3449	S52	1.1	-	IK20*	I04	VK20	4
1.6	79	M16A		01/05 > 12/07	SVK20RZ11	3449	S52	1.1	-	IK20*	I04	VK20	4
1.6	79	M16A(107)		01/05 >	SVK20RZ11	3449	S52	1.1	-	IK20*	I04	VK20	4
1.6 4WD	76			03/02 > 01/04	K20PR-U11	3121	D14	1.1	K20TT	IK20	I04	VK20	4
1.6 4WD	76			07/01 > 01/04	K20PR-U11	3121	D14	1.1	K20TT	IK20	I04	VK20	4
1.6 4WD	76			02/04 >	SVK20RZ11	3449	S52	1.1	-	IK20*	I04	VK20	4
1.6 4WD	76			02/04 > 12/07	SVK20RZ11	3449	S52	1.1	-	IK20*	I04	VK20	4
1.6 4WD	78	M16A		04/02 > 01/04	K20PR-U11	3121	D14	1.1	K20TT	IK20	I04	VK20	4
1.6 4WD	78	M16A		02/04 >	SVK20RZ11	3449	S52	1.1	-	IK20*	I04	VK20	4
1.6 4WD	78	M16A		02/04 > 12/07	SVK20RZ11	3449	S52	1.1	-	IK20*	I04	VK20	4
1.6 4WD	79	M16A		01/05 > 12/07	SVK20RZ11	3449	S52	1.1	-	IK20*	I04	VK20	4
1.6 4WD	79	M16A(107)		01/05 >	SVK20RZ11	3449	S52	1.1	-	IK20*	I04	VK20	4
1.6 i	78	M16A		04/02 > 01/04	K20PR-U11	3121	D14	1.1	K20TT	IK20	I04	VK20	4
1.6 i	78	M16A		02/04 >	SVK20RZ11	3449	S52	1.1	-	IK20*	I04	VK20	4
1.6 i	78	M16A		02/04 > 12/07	SVK20RZ11	3449	S52	1.1	-	IK20*	I04	VK20	4
1.8 i	92	M18A		01/04 > 01/06	SVK20RZ11	3449	S52	1.1	-	IK20*	I04	VK20	4
LJ 80 (80-84)													
0.8	29	F8A		01/80 > 01/81	W16EPR-U	3021	D6	0.8	W16TT	IW16	I05	VW16	4
SAMURAI													
1.0 All-wheel Drive (SJ 410)	33	F10A		11/88 > 12/04	W16EPR-U	3021	D6	0.8	W16TT	IW16	I05	VW16	4
1.3	49	G13BA		08/89 > 07/92	W16EPR-U	3021	D6	0.8	W16TT	IW16	I05	VW16	4
1.3 (SJ 413)	44	G13A		11/88 > 12/04	W16EPR-U	3021	D6	0.8	W16TT	IW16	I05	VW16	4
1.3 (SJ 413)	47	G13A		11/88 > 12/04	W16EPR-U	3021	D6	0.8	W16TT	IW16	I05	VW16	4
1.3 All-wheel Drive (SJ 413)	51	G13BA		11/88 > 12/04	W20EXR-U	3211	D26	0.8	W20TT	IW20	I06	VW20T	4
SJ 410													
1.0 (SJ410)	33	F10A		09/81 > 12/88	W16EPR-U	3021	D6	0.8	W16TT	IW16	I05	VW16	4
SJ 413													
1.3	44	G13A		08/86 > 08/90	W16EPR-U	3021	D6	0.8	W16TT	IW16	I05	VW16	4
1.3	47	G13A		09/84 > 12/88	W16EPR-U	3021	D6	0.8	W16TT	IW16	I05	VW16	4
SPLASH													
1.0	48	K10B		01/08 >	ZXU20PR11	3452	S54	1.1	-	-	-	ZXU20PR11	3
1.2	63	K12B		01/08 >	ZXU20PR11	3452	S54	1.1	-	-	-	ZXU20PR11	4
1.2 WT	66	K12B		06/11 >	ZXU20PR11	3452	S54	1.1	-	-	-	ZXU20PR11	4
1.2 WT	69	K12B		09/10 >	ZXU20PR11	3452	S54	1.1	-	-	-	ZXU20PR11	4
SUPER CARRY													
1.0	30	F10A		09/94 > 03/99	W16EP-U	3018	D8	0.8	W16TT	IW16	I05	VW16	4
1.0 (SK)	33	F10A		10/85 > 03/99	W16EPR-U	3021	D6	0.8	W16TT	IW16	I05	VW16	4
SWIFT I (83-89)													
1.3 (SA413, AA51)	50	G13DOHC		10/84 > 01/88	W20EPR-U	3047	D2	0.8	W20TT	IW20	I06	VW20	4
1.3 (SA413, AA53)	47	G13DOHC		08/86 > 01/88	W20EPR-U	3047	D2	0.8	W20TT	IW20	I06	VW20	4
SWIFT II (89-01)													
1.0 (SF310, AA44)	37	G10A - E6	JJP	03/89 > 08/96	W20EPR-U	3047	D2	0.8	W20TT	IW20	I06	VW20	3
1.0 i (SF310, AA44)	40	G10	JJP	03/89 > 12/91	W20EPR-U	3047	D2	0.8	W20TT	IW20	I06	VW20	3
1.0 i (SF310, AA44)	39	G10A	Check Hex size	09/96 > 05/01	K20P-U	3276	-	0.8	K20TT	IK20	I04	VK20	3
1.0 i (SF310, AA44)	39	G10A	Check Hex size	09/91 > 08/96	W20EPR-U	3047	D2	0.8	W20TT	IW20	I06	VW20	3

(*) Срок службы ограничен по сравнению с оригинальным изделием для указанного применения. Подробную информацию см. стр 8

KW	KW	KW	KW	KW	СТАНДАРТНЫЕ				ВАРИАНТ ЗАМЕНЫ				QTY
					4	4	4	4	4	4	4	4	
SUZUKI <i>продолжение</i>													
1.3	51	G13B	HUP	09/96 > 10/96	W20EPR-U	3047	D2	0.8	W20TT	IW20	IO6	VW20	4
1.3	63	G13BB	HUP	06/01 > 12/03	W20EPR-U	3047	D2	0.8	W20TT	IW20	IO6	VW20	4
1.3 (SF413, AB35)	50	G13B		09/96 > 05/01	W20EPR-U	3047	D2	0.8	W20TT	IW20	IO6	VW20	4
1.3 (SF413, AB35)	50	G13B, G13BA - EU, G13BAK		03/89 > 08/96	W20EPR-U	3047	D2	0.8	W20TT	IW20	IO6	VW20	4
1.3 (SF413, AH35)	52	G13BA - EU	JJP	03/89 > 12/91	W20EPR-U	3047	D2	0.8	W20TT	IW20	IO6	VW20	4
1.3 (SF413, AH35, MA)	50	G13B	JJP	04/92 > 08/96	W20EPR-U	3047	D2	0.8	W20TT	IW20	IO6	VW20	4
1.3 (SF413, AH35, MA)	50	G13BAK	HUP	01/95 > 08/96	W20EPR-U	3047	D2	0.8	W20TT	IW20	IO6	VW20	4
1.3 4WD (SF413, AF35)	52	G13BAK4WD	JJP	10/89 > 12/91	W20EPR-U	3047	D2	0.8	W20TT	IW20	IO6	VW20	4
1.3 GTi (SF413, AA34)	74	G13BDOHC, G13DOHC	JJP	03/89 > 08/96	W20EPR-U	3047	D2	0.8	W20TT	IW20	IO6	VW20	4
1.3 i (SF413, AK35)	50	G13B		09/91 > 10/96	W20EPR-U	3047	D2	0.8	W20TT	IW20	IO6	VW20	4
1.6 (SF416, AH14)	70	G16B		11/89 > 12/91	K20P-U	3276	-	0.8	K20TT	IK20	IO4	VK20	4
1.6 4WD (SF416, AJ14)	70	G16B		11/89 > 12/91	K20P-U	3276	-	0.8	K20TT	IK20	IO4	VK20	4
SWIFT III (05-)													
1.3	68	M13AVT(93)		02/05 > 01/11	SVK20RZ11	3449	S52	1.1	-	IK20*	IO4	VK20	4
1.3 4x4	66	M13A		01/06 >	SVK20RZ11	3449	S52	1.1	-	IK20*	IO4	VK20	4
1.3 4x4	68	M13AVT(93)	JJP	03/06 > 01/11	SVK20RZ11	3449	S52	1.1	-	IK20*	IO4	VK20	4
1.5	75	M15(109)	HUP, JJP	02/05 > 09/10	SVK20RZ11	3449	S52	1.1	-	IK20*	IO4	VK20	4
1.5 4x4	74	M15(109)	HUP, JJP	02/05 > 09/10	SVK20RZ11	3449	S52	1.1	-	IK20*	IO4	VK20	4
1.6	92	M16A		05/06 > 09/11	VK20	5604	V04	1.1	-	IK20*	IO4	VK20	4
SWIFT IV (10-)													
1.2	66	K12B		10/10 >	ZXU20PR11	3452	S54	1.1	-	-	-	ZXU20PR11	4
1.2	69	K12B		10/10 >	ZXU20PR11	3452	S54	1.1	-	-	-	ZXU20PR11	4
1.2 4x4	66	K12B		10/10 >	ZXU20PR11	3452	S54	1.1	-	-	-	ZXU20PR11	4
1.2 4x4	69	K12B	JJP	10/10 >	ZXU20PR11	3452	S54	1.1	-	-	-	ZXU20PR11	4
SX4													
1.5	73	M15A(99)	HUP	06/06 > 06/09	K16HPR-U11	6076	D166	1.1	KH16TT	IKH16	I43	VKH16	4
1.5	73	M15A(99)	JJP	06/06 > 06/09	SVK20RZ11	3449	S52	1.1	-	IK20*	IO4	VK20	4
1.5 VVT	82	M15A		07/10 >	SVK20RZ11	3449	S52	1.1	-	IK20*	IO4	VK20	4
1.6	74	M16A		06/06 >	SVK20RZ11	3449	S52	1.1	-	IK20*	IO4	VK20	4
1.6	74	M16A		10/07 >	SVK20RZ11	3449	S52	1.1	-	IK20*	IO4	VK20	4
1.6	75	M16A		10/07 >	SVK20RZ11	3449	S52	1.1	-	IK20*	IO4	VK20	4
1.6	79	M16A		10/07 >	SVK20RZ11	3449	S52	1.1	-	IK20*	IO4	VK20	4
1.6	88	M16A		10/07 >	SVK20RZ11	3449	S52	1.1	-	IK20*	IO4	VK20	4
1.6 VVT	79	M16A		06/06 >	SVK20RZ11	3449	S52	1.1	-	IK20*	IO4	VK20	4
1.6 VVT	88	M16A		07/09 >	SVK20RZ11	3449	S52	1.1	-	IK20*	IO4	VK20	4
1.6 VVT 4x4	79	M16A		06/06 >	SVK20RZ11	3449	S52	1.1	-	IK20*	IO4	VK20	4
1.6 VVT 4x4	82	M16A		07/09 >	SVK20RZ11	3449	S52	1.1	-	IK20*	IO4	VK20	4
1.6 VVT 4x4	88	M16A		07/09 >	SVK20RZ11	3449	S52	1.1	-	IK20*	IO4	VK20	4
2.0	107	J20A		06/06 >	K16HPR-U11	6076	D166	1.1	KH16TT	IKH16	I43	VKH16	4
2.0	107	J20A		10/07 > 01/10	K16HPR-U11	6076	D166	1.1	KH16TT	IKH16	I43	VKH16	4
2.0	112	J20B		01/10 >	K16HPR-U11	6076	D166	1.1	KH16TT	IKH16	I43	VKH16	4
2.0 16V	112	J20B		01/12 >	K16HPR-U11	6076	D166	1.1	KH16TT	IKH16	I43	VKH16	4
2.0 16V 4x4	112	J20B		01/10 >	K16HPR-U11	6076	D166	1.1	KH16TT	IKH16	I43	VKH16	4
2.0 4x4	107	J20A		06/06 >	K16HPR-U11	6076	D166	1.1	KH16TT	IKH16	I43	VKH16	4
VITARA (88-02)													
1.6	59	G16A		07/88 > 01/95	W16EPR-U	3021	D6	0.8	W16TT	IW16	IO5	VW16	4
1.6 (ET)	60	G16A		07/88 > 12/91	W16EPR-U	3021	D6	0.8	W16TT	IW16	IO5	VW16	4
1.6 (TA, TA01)	59	G16A		07/88 > 03/98	W16EPR-U	3021	D6	0.8	W16TT	IW16	IO5	VW16	4
1.6 i 16V	71	G16B		07/90 > 03/99	K20PR-U	3145	D22	0.8	K20TT	IK20	IO4	VK20	4
1.6 i 16V (ET, TA02)	71	G16B		07/90 > 03/98	K20PR-U	3145	D22	0.8	K20TT	IK20	IO4	VK20	4
2.0 16V	97	J20A		12/96 > 03/99	K20PR-U	3145	D22	0.8	K20TT	IK20	IO4	VK20	4
2.0 16V (ET, TA51)	97	J20A		12/96 > 03/98	K20PR-U	3145	D22	0.8	K20TT	IK20	IO4	VK20	4
2.0 V6 24V (ET)	100	H 20 A		12/94 > 03/98	K20PR-U	3145	D22	0.8	K20TT	IK20	IO4	VK20	6
2.5 V6 24V (FT)	118	H 25 A		12/95 > 03/98	K20PR-U	3145	D22	0.8	K20TT	IK20	IO4	VK20	6
WAGON R (03-05)													
1.2	59	Z12XEP(80)		06/04 > 08/05	KJ16CR-L11	3132	D35	1.1	K16TT	IK16L	I57	VK16	4
WAGON R+ (98-00)													
1.0 (MA61)	48	K10A		02/98 > 05/00	XU22EPR-U	3179	-	0.9	XU22TT	IXU22	IO8	VXU22	4
1.2	51	K12A		02/98 > 05/00	XU22EPR-U	3179	-	0.9	XU22TT	IXU22	IO8	VXU22	4
1.2 4WD	51			02/98 > 05/00	XU22EPR-U	3179	-	0.9	XU22TT	IXU22	IO8	VXU22	4
WAGON R+ (00-)													
1.3	56	G13BB - E2		05/00 > 01/08	K20PR-U11	3121	D14	1.1	K20TT	IK20	IO4	VK20	4
1.3	69	M13AVT(93)		09/03 > 01/08	K20PR-U11	3121	D14	1.1	K20TT	IK20	IO4	VK20	4
1.3 4WD	56	G13BB - E2		10/01 > 01/08	K20PR-U11	3121	D14	1.1	K20TT	IK20	IO4	VK20	4
1.3 4WD	69	M13AVT(93)		09/03 > 01/08	W20EPR-U11	3049	D13	1.1	W20TT	IW20	IO6	VW20	4
X-90													
1.6 i 16V 4x4	71	G16BA		09/95 > 12/97	K20PR-U	3145	D22	0.8	K20TT	IK20	IO4	VK20	4











(*) Срок службы ограничен по сравнению с оригинальным изделием для указанного применения. Подробную информацию см. стр 8

KW	KW	KW	KW	KW	СТАНДАРТНЫЕ				ВАРИАНТ ЗАМЕНЫ				QTY
					4	4	4	4	4	4	4	4	
TALBOT													
1307-1510													
1510 1.6	66	J2, J2A		07/81 > 06/82	W20EPR-U	3047	D2	0.8	W20TT	IW20	I06	VW20	4
Simca 1307 1.3	40	G1		01/78 > 07/79	W20EPR-U	3047	D2	0.8	W20TT	IW20	I06	VW20	4
Simca 1307 1.3	44	G1		09/75 > 01/80	W20EPR-U	3047	D2	0.8	W20TT	IW20	I06	VW20	4
Simca 1307 1.3	50	G1		07/75 > 01/80	W20EPR-U	3047	D2	0.8	W20TT	IW20	I06	VW20	4
Simca 1307 1.3	40	G1D		07/80 > 08/81	W20EPR-U	3047	D2	0.8	W20TT	IW20	I06	VW20	4
Simca 1307 1.3S	60	G1		07/75 > 12/78	W20EPR-U	3047	D2	0.8	W20TT	IW20	I06	VW20	4
Simca 1308 1.4	55	Y2		11/78 > 07/79	W20EPR-U	3047	D2	0.8	W20TT	IW20	I06	VW20	4
Simca 1308 1.4	63	Y2		11/78 > 07/79	W20EPR-U	3047	D2	0.8	W20TT	IW20	I06	VW20	4
Simca 1510 1.4	51	Y1, Y2		01/80 > 01/82	W20EPR-U	3047	D2	0.8	W20TT	IW20	I06	VW20	4
Simca 1510 1.4	55	Y2		01/80 > 04/81	W20EPR-U	3047	D2	0.8	W20TT	IW20	I06	VW20	4
Simca 1510 1.4	63	Y2		01/80 > 04/81	W20EPR-U	3047	D2	0.8	W20TT	IW20	I06	VW20	4
Simca 1510 1.6	65	J2		10/78 > 01/80	W20EPR-U	3047	D2	0.8	W20TT	IW20	I06	VW20	4
Simca 1510 1.6	54	J2, J2A		11/80 > 01/82	W20EPR-U	3047	D2	0.8	W20TT	IW20	I06	VW20	4
HORIZON													
1.1	43			01/79 > 09/84	W20EPR-U	3047	D2	0.8	W20TT	IW20	I06	VW20	4
1.1	40	E1B		01/79 > 09/84	W20EPR-U	3047	D2	0.8	W20TT	IW20	I06	VW20	4
1.3	47			02/78 > 01/80	W20EPR-U	3047	D2	0.8	W20TT	IW20	I06	VW20	4
1.3	40	2G1-BTC		09/81 > 06/86	W20EPR-U	3047	D2	0.8	W20TT	IW20	I06	VW20	4
1.3	43	2G1-BTC		09/78 > 09/84	W20EPR-U	3047	D2	0.8	W20TT	IW20	I06	VW20	4
1.3	50	G1/BTC		07/79 > 01/80	W20EPR-U	3047	D2	0.8	W20TT	IW20	I06	VW20	4
1.4	51	2Y1		07/79 > 06/86	W20EPR-U	3047	D2	0.8	W20TT	IW20	I06	VW20	4
1.4	61	2Y2; Y2		07/79 > 06/86	W20EPR-U	3047	D2	0.8	W20TT	IW20	I06	VW20	4
1.4	48	Y1, Y1B, Y2, Y2S		02/82 > 09/84	W20EPR-U	3047	D2	0.8	W20TT	IW20	I06	VW20	4
1.6	66	J1B, J2A, J2S		07/82 > 06/86	W20EPR-U	3047	D2	0.8	W20TT	IW20	I06	VW20	4
MURENA													
1.6	66	J2		08/81 > 01/83	W20EPR-U	3047	D2	0.8	W20TT	IW20	I06	VW20	4
2.1	85	N2		01/82 > 01/83	W20EPR-U	3047	D2	0.8	W20TT	IW20	I06	VW20	4
RANCHO													
1.4	59	Y2		01/77 > 07/84	W20EPR-U	3047	D2	0.8	W20TT	IW20	I06	VW20	4
SAMBA													
0.9	31	XV5, XV8		01/81 > 12/85	T20EPR-U	5032	D7	0.8	T20TT	IT20	I26	VT20	4
1.1	37	XW7		01/81 > 01/85	T20EPR-U	5032	D7	0.8	T20TT	IT20	I26	VT20	4
1.2 Rallye	65	XZ7R		01/83 > 01/85	T20EPR-U	5032	D7	0.8	T20TT	IT20	I26	VT20	4
1.4	44	XY6B, XY7, XY8		06/83 > 01/85	T20EPR-U	5032	D7	0.8	T20TT	IT20	I26	VT20	4
1.4	53	XY6B, XY7, XY8		01/81 > 01/85	T20EPR-U	5032	D7	0.8	T20TT	IT20	I26	VT20	4
1.4	58	XY8		01/83 > 01/85	T20EPR-U	5032	D7	0.8	T20TT	IT20	I26	VT20	4
1.4 Rallye	58	XY6		01/83 > 10/86	T20EPR-U	5032	D7	0.8	T20TT	IT20	I26	VT20	4
SOLARA													
1.3	40	G1D		02/80 > 01/83	W20EPR-U	3047	D2	0.8	W20TT	IW20	I06	VW20	4
1.6	51	J1, J1A, J2A		07/82 > 04/84	W20EPR-U	3047	D2	0.8	W20TT	IW20	I06	VW20	4
1.6	54	J1, J1A, J2A		09/81 > 10/84	W20EPR-U	3047	D2	0.8	W20TT	IW20	I06	VW20	4
1.6	65	J2		02/80 > 06/81	W20EPR-U	3047	D2	0.8	W20TT	IW20	I06	VW20	4
1.6	66	J2A, J1, J1A		09/81 > 01/85	W20EPR-U	3047	D2	0.8	W20TT	IW20	I06	VW20	4
TAGORA													
2.1	85	N2		06/80 > 12/83	W20EPR-U	3047	D2	0.8	W20TT	IW20	I06	VW20	4
2.6	122	9L6		08/81 > 10/83	T20EPR-U	5032	D7	0.8	T20TT	IT20	I26	VT20	6
TATA (TELCO)													
INDICA													
1.4 i	55	475 Si		10/98 >	K20PR-U	3145	D22	0.8	K20TT	IK20	I04	VK20	4
TOFAS													
DOGAN													
1.6	59			01/76 > 05/92	W20EPR-U	3047	D2	0.8	W20TT	IW20	I06	VW20	4
1.6	59			06/92 > 12/01	W22EPR-U	3088	D19	0.8	W22TT	IW22	I07	VW22	4
1.6 i.e	61			01/99 > 12/02	W22EPR-U	3088	D19	0.8	W22TT	IW22	I07	VW22	4
1.6 IE	66			01/97 > 07/02	W22EPR-U	3088	D19	0.8	W22TT	IW22	I07	VW22	4
KARTAL													
1.6	55			01/91 > 05/92	W20EPR-U	3047	D2	0.8	W20TT	IW20	I06	VW20	4
1.6	55			06/92 >	W22EPR-U	3088	D19	0.8	W22TT	IW22	I07	VW22	4
1.6 IE	66			01/97 > 07/02	W22EPR-U	3088	D19	0.8	W22TT	IW22	I07	VW22	4
SAHIN													
1.4 Mirafiori	51			01/80 > 12/03	W20EPR-U	3047	D2	0.8	W20TT	IW20	I06	VW20	4
1.6 IE	63			01/97 > 07/02	W22EPR-U	3088	D19	0.8	W22TT	IW22	I07	VW22	4
1.6 S	59			01/80 > 05/92	W20EPR-U	3047	D2	0.8	W20TT	IW20	I06	VW20	4
1.6 S	59			06/92 > 12/03	W22EPR-U	3088	D19	0.8	W22TT	IW22	I07	VW22	4
TOYOTA													
1000													
1.0	33	2K		04/69 > 02/78	W20EP-U	3043	D4	0.8	W20TT	IW20	I06	VW20	4











(*) Срок службы ограничен по сравнению с оригинальным изделием для указанного применения. Подробную информацию см. стр 8

TOYOTA продолжение	KW	KW	NOTE	20	СТАНДАРТНЫЕ				ВАРИАНТ ЗАМЕНЫ				QTY
					4	PACK	4	PACK	4	PACK	4	PACK	
1.0	33	2K		04/69 > 09/78	W20EP-U	3043	D4	0.8	W20TT	IW20	IO6	VW20	4
4 RUNNER (84-96)													
2.4 (RN61)	82	22REC		08/87 > 03/96	W16EXR-U	3210	D9	0.8	W16TT	IW16	IO5	VW16	4
2.7 i 4x4	112	3RZ-FE		11/95 > 03/96	K16R-U	3119	D30	0.8	K16TT	IK16	IO3	VK16	4
3.0 V6 (VZN 130)	105	3VZ-E		07/90 > 11/95	K16R-U	3119	D30	0.8	K16TT	IK16	IO3	VK16	6
3.4 i 4x4	136	5VZ-FE		11/95 > 03/96	K16TR11	3194	D99	1.1	K16TT	IK16	IO3	VK16	6
AURIS (06-12)													
1.33 Dual-VVTi	73	1NR-FE		01/10 >	SC20HR11	3444	S48	1.1	-	-	-	VCH20	4
1.33 Dual-VVTi	74	1NR-FE		05/09 >	SC20HR11	3444	S48	1.1	-	-	-	VCH20	4
1.4 VVTi	71	4ZZFE-HTWC		03/07 > 11/08	K16R-U11	3120	D32	1.1	K16TT	IK16	IO3	VK16	4
1.5	81	1NZ-FE		09/09 >	SC20HR11	3444	S48	1.1	-	-	-	VCH20	4
1.5 4WD	77	1NZ-FE		09/09 >	SC20HR11	3444	S48	1.1	-	-	-	VCH20	4
1.6	97	1ZR-FAE		05/09 >	SC20HR11	3444	S48	1.1	-	-	-	VCH20	4
1.6 VVTi	91	1ZRFE-HTWC - E4		03/07 >	SC20HR11	3444	S48	1.1	-	-	-	VCH20	4
1.8	108	2ZR-FAE		02/09 >	SC20HR11	3444	S48	1.1	-	-	-	VCH20	4
1.8 4WD	100	2ZR-FAE		02/09 >	SC20HR11	3444	S48	1.1	-	-	-	VCH20	4
1.8 Hybrid	73	2ZR-FXE		09/10 >	SC20HR11	3444	S48	1.1	-	-	-	VCH20	4
1.8 VTI	100	2ZR-FE		10/06 >	SC20HR11	3444	S48	1.1	-	-	-	VCH20	4
3.5 VTI 4x4	206	2GR-FE		04/07 >	FK20HR11	3426	S35	1.1	-	-	-	VFKH20	6
AURIS (12-)													
1.3	73	1NR-FE		10/12 >	SC20HR11	3444	S48	1.1	-	-	-	VCH20	4
1.5	80	1NZ-FE		10/12 >	SC20HR11	3444	S48	1.1	-	-	-	VCH20	4
1.5 4WD	77	1NZ-FE		10/12 >	SC20HR11	3444	S48	1.1	-	-	-	VCH20	4
1.6	97	1ZR-FAE		10/12 >	SC20HR11	3444	S48	1.1	-	-	-	VCH20	4
1.8	103	2ZR-FAE		10/12 >	SC20HR11	3444	S48	1.1	-	-	-	VCH20	4
1.8	106	2ZR-FAE		10/12 >	SC20HR11	3444	S48	1.1	-	-	-	VCH20	4
1.8 Hybrid	100	2ZR-FE; 2ZR-FXE		10/12 >	SC20HR11	3444	S48	1.1	-	-	-	VCH20	4
AVENSIS (97-03)													
1.6 (AT220_)	74	4A-FE		09/97 > 10/00	PK20R13	3226	P25	1.3	K20TT*	IK20*	IO4	VK20	4
1.6 (AT220_)	81	4A-FE		09/97 > 10/00	K20R-U	3122	D31	0.8	K20TT	IK20	IO4	VK20	4
1.6 (AT220_)	81	4A-FE	Lean burn application	09/97 > 10/00	SK20R-P13	3298	S6	1.3	-	IK20*	IO4	VK20	4
1.6 VTI-i	81	3ZZ-FE		10/00 > 02/03	K16R-U11	3120	D32	1.1	K16TT	IK16	IO3	VK16	4
1.8 (AT221_)	81	7A-FE(110) - E96	Lean burn application	09/97 > 10/00	SK20R-P13	3298	S6	1.3	-	IK20*	IO4	VK20	4
1.8 VTI-i	95	1ZZ-FE(129)		10/00 > 02/03	K16R-U11	3120	D32	1.1	K16TT	IK16	IO3	VK16	4
2.0 (ST220_)	94	3S-FE - E96	OEM Optional	09/97 > 10/00	PK20TR11	3253	P12	1.1	K20TT*	IK20*	IO4	VK20	4
2.0 (ST220_)	94	3S-FE(128)		07/00 > 10/00	K20TR11	3195	D94	1.1	K20TT	IK20	IO4	VK20	4
2.0 VTI-i	110	1AZ-FSE(150)		10/00 > 02/03	SK20BR11	3471	S11	1.1	-	-	-	VKB20	4
AVENSIS (03-08)													
1.6 VTI-i	81	3ZZ-FE		04/03 > 11/08	K16R-U11	3120	D32	1.1	K16TT	IK16	IO3	VK16	4
1.8	95	1ZZ-FE(129)		04/03 > 11/08	K16R-U11	3120	D32	1.1	K16TT	IK16	IO3	VK16	4
2.0	108	1AZ-FE, 1AZ-FSE(147)		04/03 > 11/08	SK20BR11	3471	S11	1.1	-	-	-	VKB20	4
2.0	108	1AZ-FSE		04/03 > 11/08	SK20BR11	3471	S11	1.1	-	-	-	VKB20	4
2.0	108	1AZ-FSE(147)		04/03 > 04/06	SK20BR11	3471	S11	1.1	-	-	-	VKB20	4
2.0 VTI	114	1AZ-FE		04/03 > 11/08	SK20BR11	3471	S11	1.1	-	-	-	VKB20	4
2.4	125	2AZ-FSE		09/03 > 11/08	SK20BR11	3471	S11	1.1	-	-	-	VKB20	4
2.4	120	2AZ-FSE(163)		10/03 > 04/06	SK20BR11	3471	S11	1.1	-	-	-	VKB20	4
2.4	120	2AZ-FSE(163)		10/03 > 11/08	SK20BR11	3471	S11	1.1	-	-	-	VKB20	4
AVENSIS (09-)													
1.6	97	1ZR-FAE		02/09 >	SC20HR11	3444	S48	1.1	-	-	-	VCH20	4
1.8	108	2ZR-FAE		02/09 >	SC20HR11	3444	S48	1.1	-	-	-	VCH20	4
2.0	112	3ZR-FAE		02/09 >	SC20HR11	3444	S48	1.1	-	-	-	VCH20	4
AVENSIS VERSO													
2.0 VTI-i	110	1AZ-FE		08/01 > 07/05	SK20R11	3297	S2	1.1	-	IK20*	IO4	VK20	4
AYGO													
	51	1KRFE		05/05 > 08/08	K16HR-U11	3482	-	1.1	KH16TT	IKH16	I43	VKH16	3
1.0 (KGB10)	50	1KR-FE		07/05 >	K16HR-U11	3482	-	1.1	KH16TT	IKH16	I43	VKH16	3
1.0 GPL	50	1KR-FE	LPG / GPL	07/05 > 06/11	SK16HR11	3417	S27	1.1	-	IKH16*	I43	VKH16	3
CAMRY (83-88)													
1.8	66	1S-L		02/83 > 10/86	W16EXR-U	3210	D9	0.8	W16TT	IW16	IO5	VW16	4
2.0	78	2S-EL		01/83 > 12/87	W16EXR-U	3210	D9	0.8	W16TT	IW16	IO5	VW16	4
2.0	73	2S-ELC		04/86 > 01/88	W16EXR-U11	3032	D86	1.1	W16TT	IW16	IO5	VW16	4
2.0 GLI	79	2S-EL		03/83 > 10/86	W16EXR-U	3210	D9	0.8	W16TT	IW16	IO5	VW16	4
2.0 GLI 4x4	88	3S-FE		10/87 > 07/88	K20R-U11	3139	D33	1.1	K20TT	IK20	IO4	VK20	4
CAMRY (86-91)													
1.8 (SV20_)	66	1S		11/86 > 08/88	W16EXR-U	3210	D9	0.8	W16TT	IW16	IO5	VW16	4
1.8 i (SV20_)	66	1S-L		10/86 > 08/88	W16EXR-U	3210	D9	0.8	W16TT	IW16	IO5	VW16	4

(*) Срок службы ограничен по сравнению с оригинальным изделием для указанного применения. Подробную информацию см. стр 8

	KW				СТАНДАРТНЫЕ				ВАРИАНТ ЗАМЕНЫ				QTY
							4 ПАК				4 ПАК		
ТОЙОТА <i>продолжение</i>													
2.0 (SV21_)	94	3S-FE		11/86 > 05/91	Q20R-U11	3009	D41	1.1	Q20TT	IQ20	IO2	VQ20	4
2.0 (SV21_, SV25_)	94	3S-FE		11/86 > 05/91	Q20R-U11	3009	D41	1.1	Q20TT	IQ20	IO2	VQ20	4
2.0 4x4	94	3S-FE		08/88 > 05/91	Q16R-U11	3006	D40	1.1	Q16TT	IQ16	IO1	VQ16	4
2.0 GLi 16V (SV21_)	89	3S-FE		11/86 > 05/91	Q16R-U11	3006	D40	1.1	Q16TT	IQ16	IO1	VQ16	4
2.0 GLi 16V (SV21_, SV25_)	89	3S-FE		11/86 > 05/91	Q16R-U11	3006	D40	1.1	Q16TT	IQ16	IO1	VQ16	4
2.5 (VZV21_)	118	2VZ-FE		01/90 > 05/91	PQ20R	3117	P1	1.1	Q20TT*	IQ20*	IO2	VQ20	6
2.5 V6 GXi (VZV21_)	118	2VZ-FE		02/88 > 05/91	PQ20R	3117	P1	1.1	Q20TT*	IQ20*	IO2	VQ20	6
CAMRY (91-97)													
2.2 (SXV10)	100	5S-FE		06/91 > 08/96	K16R-U11	3120	D32	1.1	K16TT	IK16	IO3	VK16	4
2.2 (SXV10)	100	5S-FE		03/92 > 07/96	K20R-U11	3139	D33	1.1	K20TT	IK20	IO4	VK20	4
3.0 (VCV10)	138	3VZ-FE		03/92 > 07/96	PQ20R	3117	P1	1.1	Q20TT*	IQ20*	IO2	VQ20	6
3.0 (VCV10)	138	3VZ-FE		06/91 > 08/96	PQ20R	3117	P1	1.1	Q20TT*	IQ20*	IO2	VQ20	6
CAMRY (96-02)													
2.2 (SXV20_)	96	5S-FE		08/96 > 11/01	K20TR11	3195	D94	1.1	K20TT	IK20	IO4	VK20	4
2.2 (SXV20_)	96	5S-FE	OEM Optional	08/96 > 11/01	PK20TR11	3253	P12	1.1	K20TT*	IK20*	IO4	VK20	4
3.0 24V (MCV20_)	140	1MZ-FE		08/96 > 11/01	K20TR11	3195	D94	1.1	K20TT	IK20	IO4	VK20	6
3.0 24V (MCV20_)	140	1MZ-FE	OEM Optional	08/96 > 11/01	PK20TR11	3253	P12	1.1	K20TT*	IK20*	IO4	VK20	6
3.0 V6	135	1MZ-FE	OEM Optional	08/96 > 11/01	PK20TR11	3253	P12	1.1	K20TT*	IK20*	IO4	VK20	6
CAMRY (01-06)													
2.4 WT-i	112	2AZ-FE		11/01 > 11/06	SK20R11	3297	S2	1.1	-	IK20*	IO4	VK20	4
3.0 V6	137	1MZ-FE		11/01 > 11/06	SK20R11	3297	S2	1.1	-	IK20*	IO4	VK20	6
3.3 WTi	165	3MZ-FE		08/02 > 12/05	SK20R11	3297	S2	1.1	-	IK20*	IO4	VK20	6
3.5 WTi XLE	197	2GR-FE(268) - E4, 2GR-FE(277) - E5		01/06 > 11/06	FK20HR11	3426	S35	1.1	-	-	-	VFKH20	6
CAMRY (06-11)													
2.4 WTi	116	2AZ-FE		01/06 > 06/11	SK20R11	3297	S2	1.1	-	IK20*	IO4	VK20	4
3.5	204	2GR-FE		01/08 > 09/11	FK20HR11	3426	S35	1.1	-	-	-	VFKH20	6
CAMRY (06-)													
3.5 WTi XLE	197	2GR-FE		01/06 >	FK20HR11	3426	S35	1.1	-	-	-	VFKH20	6
CARINA (73-87)													
1.6	55	2T		02/76 > 03/78	W16EX-U	3027	D24	0.8	W16TT	IW16	IO5	VW16	4
1.6	63	2TB		10/75 > 03/78	W16EXR-U	3210	D9	0.8	W16TT	IW16	IO5	VW16	4
1.6 (TA12)	58	2T		05/73 > 03/78	W16EXR-U	3210	D9	0.8	W16TT	IW16	IO5	VW16	4
1.6 (TA4K)	54	2T		03/81 > 01/82	W16EX-U	3027	D24	0.8	W16TT	IW16	IO5	VW16	4
1.6 (TA4K, TA60LG)	55	2T		04/78 > 09/83	W16EX-U	3027	D24	0.8	W16TT	IW16	IO5	VW16	4
1.6 (TA4L, TA60L)	55	2T		01/78 > 09/83	W16EX-U	3027	D24	0.8	W16TT	IW16	IO5	VW16	4
1.8	57	3T		01/78 > 05/83	W16EXR-U	3210	D9	0.8	W16TT	IW16	IO5	VW16	4
1.8	63	3T		01/82 > 02/87	W16EXR-U	3210	D9	0.8	W16TT	IW16	IO5	VW16	4
1.8	57	3T-C		08/82 > 12/82	W16EXR-U	3210	D9	0.8	W16TT	IW16	IO5	VW16	4
CARINA E (92-97)													
1.6	85	4A-FE		04/92 > 09/97	PK20R13	3226	P25	1.3	K20TT*	IK20*	IO4	VK20	4
1.6 (AT190)	73	4A-FE		12/93 > 09/97	K20R-U	3122	D31	0.8	K20TT	IK20	IO4	VK20	4
1.6 (AT190)	73	4A-FE		01/95 > 09/97	Q16R-U	3129	D39	0.8	Q16TT	IQ16	IO1	VQ16	4
1.6 (AT190)	78	4A-FE		10/95 > 09/97	K20R-U	3122	D31	0.8	K20TT	IK20	IO4	VK20	4
1.6 (AT190)	79	4A-FE		01/93 > 09/97	PQ20R13	3244	P62	1.3	Q20TT*	IQ20*	IO2	VQ20	4
1.6 (AT190)	85	4A-FE		12/93 > 09/97	Q16R-U	3129	D39	0.8	Q16TT	IQ16	IO1	VQ16	4
1.6 16V	78	4A-FE		10/95 > 09/97	Q16R-U	3129	D39	0.8	Q16TT	IQ16	IO1	VQ16	4
1.6 16V (AT190_)	85	4A-FE		12/94 > 09/97	K20R-U	3122	D31	0.8	K20TT	IK20	IO4	VK20	4
1.6 GLi (AT190)	79	4A-FE		04/92 > 09/97	Q16R-U	3129	D39	0.8	Q16TT	IQ16	IO1	VQ16	4
1.6 GLi (AT190_)	79	4A-FE		01/93 > 09/97	K16R-U11	3120	D32	1.1	K16TT	IK16	IO3	VK16	4
1.6 i (AT190_)	73	4A-FE		02/95 > 09/97	PK16TR13	3350	P38	1.3	K16TT*	IK16*	IO3	VK16	4
1.8 (AT191)	79	7A-FE		01/95 > 09/97	K20R-U	3122	D31	0.8	K20TT	IK20	IO4	VK20	4
1.8 i (AT191_)	79	7A-FE		02/95 > 09/97	PK16TR13	3350	P38	1.3	K16TT*	IK16*	IO3	VK16	4
1.8 i 16V (AT191)	79	7A-FE		01/95 > 09/97	K20R-U	3122	D31	0.8	K20TT	IK20	IO4	VK20	4
2.0 (ST191)	98	3S-FE		01/93 > 09/97	K20R-U11	3139	D33	1.1	K20TT	IK20	IO4	VK20	4
2.0 GLi (ST191)	98	3S-FE		04/92 > 09/97	K20R-U11	3139	D33	1.1	K20TT	IK20	IO4	VK20	4
2.0 GLi (ST191_)	98	3S-FE		01/93 > 09/97	K20R-U11	3139	D33	1.1	K20TT	IK20	IO4	VK20	4
2.0 GTi (ST191)	116	3S-GE		04/92 > 02/94	PK20R8	3127	P26	0.8	-	IK20*	IO4	VK20	4
2.0 GTi (ST191_)	116	3S-GE		04/92 > 02/94	PK20R8	3127	P26	0.8	-	IK20*	IO4	VK20	4
2.0 GTi 16V (ST191_)	129	3S-GE		03/94 > 09/97	PK20R8	3127	P26	0.8	-	IK20*	IO4	VK20	4
2.0 i (ST191)	93	3S-FE		12/92 > 09/97	K20R-U11	3139	D33	1.1	K20TT	IK20	IO4	VK20	4
2.0 i (ST191)	93	3S-FE		12/93 > 09/97	K20R-U11	3139	D33	1.1	K20TT	IK20	IO4	VK20	4
2.0 i (ST191_)	93	3S-FE		05/95 > 09/97	K20R-U11	3139	D33	1.1	K20TT	IK20	IO4	VK20	4
CARINA II (83-93)													
1.6 (AT151)	55	4A		10/83 > 11/87	W16EXR-U	3210	D9	0.8	W16TT	IW16	IO5	VW16	4
1.6 (AT151)	62	4A-L		10/83 > 11/87	W16EXR-U	3210	D9	0.8	W16TT	IW16	IO5	VW16	4
1.6 (AT171)	66	4A-F(90)		12/87 > 12/89	QJ16AR-U	3235	D143	0.8	-	-	-	-	4
1.6 (AT171)	66	4A-F(90), 4A-FC(90)		12/87 > 08/90	Q16R-U11	3006	D40	1.1	Q16TT	IQ16	IO1	VQ16	4











(*) Срок службы ограничен по сравнению с оригинальным изделием для указанного применения. Подробную информацию см. стр 8

	KW				СТАНДАРТНЫЕ				ВАРИАНТ ЗАМЕНЫ				QTY
													
TOYOTA <i>продолжение</i>													
1.6 (AT171)	66	4A-F(90), 4A-FC(90)		12/87 > 11/89	Q16R-U11	3006	D40	1.1	Q16TT	IQ16	IO1	VQ16	4
1.6 (AT171)	72	4A-FC(90)		12/87 > 11/89	QJ16AR-U	3235	D143	0.8	-	-	-	-	4
1.6 (AT171)	72	4A-FEC(102)	Lean burn application	12/87 > 05/89	IQ16	5301	IO1	1.1	-	IQ16	IO1	VQ16	4
1.6 (AT171)	72	4A-FEC(102)		11/89 > 03/92	Q16R-U	3129	D39	0.8	Q16TT	IQ16	IO1	VQ16	4
1.6 (AT171)	75	4A-FEC(102)	Lean burn application	12/87 > 05/89	IQ16	5301	IO1	1.1	-	IQ16	IO1	VQ16	4
1.6 (AT171)	75	4A-FEC(102)		11/89 > 03/92	Q16R-U	3129	D39	0.8	Q16TT	IQ16	IO1	VQ16	4
1.6 (AT171)	75	4A-FEC(113)	Lean burn application	12/87 > 05/89	IQ16	5301	IO1	1.1	-	IQ16	IO1	VQ16	4
1.6 (AT171)	75	4A-FEC(113)		11/89 > 03/92	Q16R-U	3129	D39	0.8	Q16TT	IQ16	IO1	VQ16	4
1.8 GLi (ST150)	74	1S-EL		05/85 > 11/87	W16EXR-U	3210	D9	0.8	W16TT	IW16	IO5	VW16	4
2.0	89	3S-FEC		12/87 > 11/89	Q20R-U11	3009	D41	1.1	Q20TT	IQ20	IO2	VQ20	4
2.0 GLi	94	3S-FE(128)		12/87 > 03/92	Q20R-U11	3009	D41	1.1	Q20TT	IQ20	IO2	VQ20	4
2.0 GLi (ST171)	89	3S-FE, 3S-FEC		12/87 > 03/92	Q20R-U11	3009	D41	1.1	Q20TT	IQ20	IO2	VQ20	4
2.0 GLi (ST171)	89	3S-FEC		12/87 > 03/92	Q20R-U11	3009	D41	1.1	Q20TT	IQ20	IO2	VQ20	4
CELICA (77-86)													
1.6	91	4A-GE		12/83 > 12/85	PQ16R	3005	P2	1.1	Q16TT*	IQ16*	IO1	VQ16	4
1.6	91	4A-GE		08/83 > 07/85	Q20R-U11	3009	D41	1.1	Q20TT	IQ20	IO2	VQ20	4
1.6 GT (TA4C)	80	2T-G		04/78 > 07/81	W20EXR-U	3211	D26	0.8	W20TT	IW20	IO6	VW20T	4
1.6 GT (TA4C)	81	2T-G		04/80 > 07/81	W20EXR-U	3211	D26	0.8	W20TT	IW20	IO6	VW20T	4
1.6 LT (TA4C)	55	2TB		02/79 > 07/81	W16EXR-U	3210	D9	0.8	W16TT	IW16	IO5	VW16	4
1.6 ST (TA4C, TA60)	63	2TB		08/77 > 07/81	W16EXR-U	3210	D9	0.8	W16TT	IW16	IO5	VW16	4
1.6 ST (TA60)	63	2TB		08/77 > 07/81	W16EXR-U	3210	D9	0.8	W16TT	IW16	IO5	VW16	4
2.0	88	18R-G		01/82 > 12/85	W20EXR-U	3211	D26	0.8	W20TT	IW20	IO6	VW20T	4
2.0	77	21R-U		01/82 > 07/85	W20EXR-U	3211	D26	0.8	W20TT	IW20	IO6	VW20T	4
2.0 GT (RA63)	90	18R-G		02/78 > 07/81	W20EXR-U	3211	D26	0.8	W20TT	IW20	IO6	VW20T	4
2.0 XT (RA61)	77	21R-C		02/82 > 08/85	W16EXR-U	3210	D9	0.8	W16TT	IW16	IO5	VW16	4
2.4 (RA65)	87	22R-EC		10/84 > 12/85	W16EXR-U	3210	D9	0.8	W16TT	IW16	IO5	VW16	4
CELICA (85-89)													
1.6	63	4A-L		04/86 > 08/89	W16EXR-U	3210	D9	0.8	W16TT	IW16	IO5	VW16	4
1.6 GT	85	4A-GELC		08/87 > 08/89	PQ16R	3005	P2	1.1	Q16TT*	IQ16*	IO1	VQ16	4
1.6 GT 16V	91	4A-GEL		09/85 > 08/89	Q20R-U11	3009	D41	1.1	Q20TT	IQ20	IO2	VQ20	4
2.0 GT	103	3S-GEL		09/85 > 08/89	Q20R-U11	3009	D41	1.1	Q20TT	IQ20	IO2	VQ20	4
2.0 GT	110	3S-GEL		08/85 > 08/89	Q20R-U11	3009	D41	1.1	Q20TT	IQ20	IO2	VQ20	4
CELICA (85-90)													
1.6	63	4A-L		04/86 > 08/89	W16EXR-U	3210	D9	0.8	W16TT	IW16	IO5	VW16	4
1.6 GT 16V	91	4A-GEL		04/86 > 08/89	Q20R-U11	3009	D41	1.1	Q20TT	IQ20	IO2	VQ20	4
2.0	103	3S-GEL		08/87 > 08/89	Q20R-U11	3009	D41	1.1	Q20TT	IQ20	IO2	VQ20	4
2.0	110	3S-GEL		01/87 > 08/89	PQ16R	3005	P2	1.1	Q16TT*	IQ16*	IO1	VQ16	4
2.0 GT (ST162)	103	3S-GEL		08/85 > 08/89	Q20R-U11	3009	D41	1.1	Q20TT	IQ20	IO2	VQ20	4
2.0 GT (ST162)	110	3S-GEL		10/86 > 08/89	Q20R-U11	3009	D41	1.1	Q20TT	IQ20	IO2	VQ20	4
2.0 Turbo 4x4	136	3S-GTE		03/88 > 08/89	PQ16R8	3123	P51	0.8	-	IQ16*	IO1	VQ16	4
CELICA (89-93)													
1.6 STi (AT180)	77	4A-FE		10/89 > 11/93	Q16R-U	3129	D39	0.8	Q16TT	IQ16	IO1	VQ16	4
2.0 GTi (ST182)	115	3S-GE		10/89 > 11/93	PK20R8	3127	P26	0.8	-	IK20*	IO4	VK20	4
2.0 Turbo 4WD (ST185)	150	3S-GTE		10/89 > 11/93	PK20R8	3127	P26	0.8	-	IK20*	IO4	VK20	4
2.0 Turbo 4WD (ST185)	153	3S-GTE		10/89 > 11/93	PK20R8	3127	P26	0.8	-	IK20*	IO4	VK20	4
CELICA (89-94)													
	118	3SGE		09/89 > 10/93	PK20R8	3127	P26	0.8	-	IK20*	IO4	VK20	4
2.0 GTi	118	3S-GE		10/90 > 10/93	PK20R8	3127	P26	0.8	-	IK20*	IO4	VK20	4
2.0 GTi (ST182)	115	3S-GE		10/89 > 11/93	PK20R8	3127	P26	0.8	-	IK20*	IO4	VK20	4
CELICA (93-99)													
1.8 i 16V (AT200/ST)	85	7A-FE		11/93 > 11/99	K20R-U	3122	D31	0.8	K20TT	IK20	IO4	VK20	4
2.0 GTi	129	3S-GE		08/94 > 08/99	K20R-U	3122	D31	0.8	K20TT	IK20	IO4	VK20	4
2.0 i 16V	125	3S-GE		04/96 > 11/99	PK20R8	3127	P26	0.8	-	IK20*	IO4	VK20	4
2.0 i 16V	125	3S-GE		11/93 > 08/99	PK20R8	3127	P26	0.8	-	IK20*	IO4	VK20	4
2.0 i 16V (ST202/GT)	129	3S-GE		11/93 > 11/99	PK20R8	3127	P26	0.8	-	IK20*	IO4	VK20	4
2.0 i Turbo 4WD (ST205)	178	3S-GTE		02/94 > 11/99	PK20R8	3127	P26	0.8	-	IK20*	IO4	VK20	4
CELICA (99-05)													
1.8 16V TS (ZZT231_)	141	2ZZ-GE	OEM Optional	08/99 > 09/05	SK20R11	3297	S2	1.1	-	IK20*	IO4	VK20	4
1.8 16V VT-i (ZZT230_)	105	1ZZ-FE(143)		08/99 > 07/05	K16R-U11	3120	D32	1.1	K16TT	IK16	IO3	VK16	4
CELICA SUPRA													
2.8 i	125	5M-GE		08/81 > 12/85	W20EXR-U	3211	D26	0.8	W20TT	IW20	IO6	VW20T	6
CENTURY (97-)													
5.0	206	1GZ-FE		04/97 >	SK16R-P11	3353	S4	1.1	-	IK16*	IO3	VK16	12
COASTER (93-)													
4.1 LPG	85	1BZ-FPE	LPG / GPL	11/03 >	SK20R5-G	3415	S23	0.5	-	-	-	SK20R5-G	4

(*) Срок службы ограничен по сравнению с оригинальным изделием для указанного применения. Подробную информацию см. стр 8

KW	KW	KW	KW	KW	СТАНДАРТНЫЕ				ВАРИАНТ ЗАМЕНЫ				QTY
					4	4	4	4	4	4	4	4	
ТОЙОТА продолжение													
COROLLA (72-87)													
1.2 (KE20, KE25, KE30)	40	3K-B; 3K-C; 3K-H		08/74 > 12/80	W16EXR-U	3210	D9	0.8	W16TT	IW16	I05	VW16	4
1.3 (KE55)	44	4K		11/78 > 11/81	W16EXR-U	3210	D9	0.8	W16TT	IW16	I05	VW16	4
1.3 (KE55)	44	4K-C		08/81 > 11/81	W14EXR-U	3013	-	0.8	-	IW16	I05	VW16	4
1.3 (KE70)	44	4K		09/79 > 01/82	W16EXR-U	3210	D9	0.8	W16TT	IW16	I05	VW16	4
1.3 (KE70)	44	4K		09/79 > 06/83	W16EXR-U	3210	D9	0.8	W16TT	IW16	I05	VW16	4
1.3 (KE70)	48	4K		02/82 > 05/83	W16EXR-U	3210	D9	0.8	W16TT	IW16	I05	VW16	4
1.3 (KE70)	48	4K		02/82 > 06/83	W16EXR-U	3210	D9	0.8	W16TT	IW16	I05	VW16	4
1.3 (KE70)	48	4K		02/82 > 08/87	W16EXR-U	3210	D9	0.8	W16TT	IW16	I05	VW16	4
1.3 (KE70)	44	4K-C		12/79 > 01/82	W14EX-U	3202	D45	0.8	-	IW16	I05	VW16	4
1.6	54	2T		09/76 > 01/80	W16EX-U	3027	D24	0.8	W16TT	IW16	I05	VW16	4
1.6 (TE71)	54	2T		09/79 > 05/83	W16EX-U	3027	D24	0.8	W16TT	IW16	I05	VW16	4
1.6 (TE71)	55	2T		09/79 > 05/83	W16EX-U	3027	D24	0.8	W16TT	IW16	I05	VW16	4
1.6 (TE71)	55	2T		10/82 > 09/83	W16EX-U	3027	D24	0.8	W16TT	IW16	I05	VW16	4
1.6 (TE71)	63	2TB		09/79 > 05/83	W16EXR-U	3210	D9	0.8	W16TT	IW16	I05	VW16	4
1.6 GT (TE71)	81	2T-G		05/80 > 09/83	W20EXR-U	3211	D26	0.8	W20TT	IW20	I06	VW20T	4
COROLLA (83-89)													
1.3 (AE80)	51	2A-L		06/83 > 09/84	W16EXR-U	3210	D9	0.8	W16TT	IW16	I05	VW16	4
1.3 (AE80/EE80)	55	2E-L		10/84 > 08/87	W16EXR-U11	3032	D86	1.1	W16TT	IW16	I05	VW16	4
1.3 (EE80)	55	2E-L		01/85 > 08/87	W16EXR-U11	3032	D86	1.1	W16TT	IW16	I05	VW16	4
1.6	63	4A-L		07/85 > 05/88	W16EXR-U	3210	D9	0.8	W16TT	IW16	I05	VW16	4
1.6	54	4A-LC		12/85 > 05/88	W16EXR-U	3210	D9	0.8	W16TT	IW16	I05	VW16	4
1.6 (AE82)	62	4A-L		06/83 > 08/87	W16EXR-U	3210	D9	0.8	W16TT	IW16	I05	VW16	4
1.6 (AE82)	54	4A-LC		08/85 > 08/87	W16EXR-U	3210	D9	0.8	W16TT	IW16	I05	VW16	4
1.6 16V	85	4A-GE		12/85 > 04/87	PQ16R	3005	P2	1.1	Q16TT*	IQ16*	I01	VQ16	4
1.6 GT 16V (AE86)	91	4A-GE		08/83 > 07/87	PQ16R	3005	P2	1.1	Q16TT*	IQ16*	I01	VQ16	4
1.6 SR 16V	57	4A-C		05/83 > 04/87	W16EXR-U	3210	D9	0.8	W16TT	IW16	I05	VW16	4
COROLLA (87-95)													
1.3 (EE90)	55	2E		08/87 > 12/89	W16EXR-U11	3032	D86	1.1	W16TT	IW16	I05	VW16	4
1.3 (EE90)	55	2E		12/87 > 12/89	W16EXR-U11	3032	D86	1.1	W16TT	IW16	I05	VW16	4
1.3 i (EE90)	55	2E		08/87 > 04/92	W16EXR-U11	3032	D86	1.1	W16TT	IW16	I05	VW16	4
1.3 i (EE90)	55	2E-E		06/89 > 04/92	W14EXR-U	3013	-	0.8	-	IW16	I05	VW16	4
1.3 i (EE90)	55	2E-E		06/89 > 06/92	W16EXR-U	3210	D9	0.8	W16TT	IW16	I05	VW16	4
1.3 i (EE90)	55	2E-E		08/87 > 12/92	W16EXR-U	3210	D9	0.8	W16TT	IW16	I05	VW16	4
1.6 (AE92)	66	4A-F		02/88 > 08/89	Q16R-U11	3006	D40	1.1	Q16TT	IQ16	I01	VQ16	4
1.6 (AE92)	66	4A-F		08/87 > 12/89	Q16R-U11	3006	D40	1.1	Q16TT	IQ16	I01	VQ16	4
1.6 (AE92)	66	4A-F		09/89 > 05/92	QJ16AR-U	3235	D143	0.8	-	-	-	-	4
1.6 (AE92)	66	4A-F(90)		08/87 > 04/92	QJ16AR-U	3235	D143	0.8	-	-	-	-	4
1.6 (AE92)	70	4A-F(90)		12/87 > 04/92	QJ16AR-U	3235	D143	0.8	-	-	-	-	4
1.6 (AE92)	77	4A-FE		08/89 > 04/92	Q16R-U	3129	D39	0.8	Q16TT	IQ16	I01	VQ16	4
1.6 GTi	92	4A-GE		07/87 > 06/93	PQ16R	3005	P2	1.1	Q16TT*	IQ16*	I01	VQ16	4
1.6 GTi (AE92, AE93)	85	4A-GE		08/87 > 04/92	PQ16R	3005	P2	1.1	Q16TT*	IQ16*	I01	VQ16	4
1.6 i	77	4A-FE		11/89 > 06/93	Q16R-U	3129	D39	0.8	Q16TT	IQ16	I01	VQ16	4
1.6 i (AE92)	77	4A-FE		08/89 > 04/92	Q16R-U	3129	D39	0.8	Q16TT	IQ16	I01	VQ16	4
1.6 i 4WD	77	4A-FE		10/87 > 08/90	Q16R-U	3129	D39	0.8	Q16TT	IQ16	I01	VQ16	4
1.6 XLI	77	4A-FE		11/89 > 06/92	PQ20R13	3244	P62	1.3	Q20TT*	IQ20*	I02	VQ20	4
1.6 XLI 4x4 (AE95)	77	4A-FE		08/88 > 06/92	K16R-U11	3120	D32	1.1	K16TT	IK16	I03	VK16	4
COROLLA (91-99)													
	65	4E-FE		05/92 > 07/95	K16TR11	3194	D99	1.1	K16TT	IK16	I03	VK16	4
1.3 12V (EE100_)	53	2E		07/92 > 04/97	W16EXR-U11	3032	D86	1.1	W16TT	IW16	I05	VW16	4
1.3 12V (EE100_)	53	2E		07/92 > 05/95	W16EXR-U11	3032	D86	1.1	W16TT	IW16	I05	VW16	4
1.3 XLI (EE101_)	55	4E-FE		09/95 > 04/97	K16TR11	3194	D99	1.1	K16TT	IK16	I03	VK16	4
1.3 XLI (EE101_)	65	4E-FE		07/92 > 04/97	K16TR11	3194	D99	1.1	K16TT	IK16	I03	VK16	4
1.3 XLI 16V (EE101)	65	4E-FE		07/92 > 09/95	K16TR11	3194	D99	1.1	K16TT	IK16	I03	VK16	4
1.3 XLI 16V (EE101_)	65	4E-FE		07/92 > 09/95	K16TR11	3194	D99	1.1	K16TT	IK16	I03	VK16	4
1.6 GLI (AE101_)	84	4A-FE		07/92 > 04/97	K20R-U	3122	D31	0.8	K20TT	IK20	I04	VK20	4
1.6 Si (AE101_)	84	4A-FE		07/92 > 04/97	K20R-U	3122	D31	0.8	K20TT	IK20	I04	VK20	4
1.6 Si (AE101_)	84	4A-FE		07/92 > 04/97	PQ20R13	3244	P62	1.3	Q20TT*	IQ20*	I02	VQ20	4
1.6 Si (AE101_)	84	4A-FE		09/95 > 04/97	Q16R-U	3129	D39	0.8	Q16TT	IQ16	I01	VQ16	4
1.8 16V 4WD (AE103_)	81	7A-FE		09/95 > 04/97	K20R-U	3122	D31	0.8	K20TT	IK20	I04	VK20	4
1.8 GT (AE102_)	86	7A-FE		11/92 > 05/95	K20R-U	3122	D31	0.8	K20TT	IK20	I04	VK20	4
COROLLA (97-)													
	63	4E-FE		05/97 > 09/99	K16TR11	3194	D99	1.1	K16TT	IK16	I03	VK16	4
1.3	55	2E(75)		05/97 > 10/01	W16EXR-U11	3032	D86	1.1	W16TT	IW16	I05	VW16	4
1.4 (EE111_)	63	4E-FE		04/97 > 02/00	K16TR11	3194	D99	1.1	K16TT	IK16	I03	VK16	4
1.4 (ZZE111_)	71	4ZZ-FE		02/00 > 01/02	K16R-U11	3120	D32	1.1	K16TT	IK16	I03	VK16	4
1.4 16V (ZZE111_)	71	4ZZ-FE		02/00 > 10/01	K16R-U11	3120	D32	1.1	K16TT	IK16	I03	VK16	4
1.4 16V (ZZE111_)	71	4ZZ-FE		02/00 > 11/01	K16R-U11	3120	D32	1.1	K16TT	IK16	I03	VK16	4











(*) Срок службы ограничен по сравнению с оригинальным изделием для указанного применения. Подробную информацию см. стр 8

	KW				СТАНДАРТНЫЕ				ВАРИАНТ ЗАМЕНЫ				QTY
													
TOYOTA <i>продолжение</i>													
1.6 (AE111_)	81	4A-FE		04/97 > 02/00	K20R-U	3122	D31	0.8	K20TT	IK20	IO4	VK20	4
1.6 (AE111_)	81	4A-FE(110)		04/97 > 02/00	K20R-U	3122	D31	0.8	K20TT	IK20	IO4	VK20	4
1.6 (ZZE112_)	81	3ZZ-FE	UPP	02/00 > 01/02	K16R-U11	3120	D32	1.1	K16TT	IK16	IO3	VK16	4
1.6 (ZZE112_)	81	3ZZ-FE		02/00 > 01/02	K16R-U11	3120	D32	1.1	K16TT	IK16	IO3	VK16	4
1.6 16V (ZZE112_)	81	3ZZ-FE		02/00 > 10/01	K16R-U11	3120	D32	1.1	K16TT	IK16	IO3	VK16	4
1.6 16V (ZZE112_)	81	3ZZ-FE		02/00 > 11/01	K16R-U11	3120	D32	1.1	K16TT	IK16	IO3	VK16	4
1.6 Aut. (AE111_)	79	4A-FE		04/97 > 02/00	K20R-U	3122	D31	0.8	K20TT	IK20	IO4	VK20	4
1.6 Aut. (AE111_)	79	4A-FE(107)		04/97 > 02/00	K20R-U	3122	D31	0.8	K20TT	IK20	IO4	VK20	4
1.6 Aut. (AE111_)	79	4A-FE(110)		04/97 > 02/00	K20R-U	3122	D31	0.8	K20TT	IK20	IO4	VK20	4
1.8	81	7A-FE(110) - E96		10/99 > 10/01	K20R-U	3122	D31	0.8	K20TT	IK20	IO4	VK20	4
1.8 AWD (AE115_)	81	7A-FE(115)		04/97 > 09/99	K20R-U	3122	D31	0.8	K20TT	IK20	IO4	VK20	4
COROLLA (01-07)													
1.4 WT-i	71	4ZZ-FE		01/02 > 06/04	K16R-U11	3120	D32	1.1	K16TT	IK16	IO3	VK16	4
1.4 WT-i	71	4ZZ-FE		01/02 > 12/06	K16R-U11	3120	D32	1.1	K16TT	IK16	IO3	VK16	4
1.4 WT-i	71	4ZZ-FE, 4ZZFE-HTWC		08/02 > 07/07	K16R-U11	3120	D32	1.1	K16TT	IK16	IO3	VK16	4
1.6 WT-i	81	3ZZ-FE		01/02 > 06/04	K16R-U11	3120	D32	1.1	K16TT	IK16	IO3	VK16	4
1.6 WT-i	81	3ZZ-FE		01/02 > 12/06	K16R-U11	3120	D32	1.1	K16TT	IK16	IO3	VK16	4
1.6 WT-i	81	3ZZ-FE		08/02 > 07/07	K16R-U11	3120	D32	1.1	K16TT	IK16	IO3	VK16	4
1.8 WTL-i TS	141	2ZZ-GE	OEM Optional	01/02 > 02/07	SK20R11	3297	S2	1.1	-	IK20*	IO4	VK20	4
1.8 WTL-i TS	165	2ZZ-GE(224)		02/05 > 02/07	SK20R11	3297	S2	1.1	-	IK20*	IO4	VK20	4
COROLLA (04-09)													
1.5	80	1NZ-FE		03/04 > 03/09	SC20HR11	3444	S48	1.1	-	-	-	VCH20	4
1.6	81	3ZZ-FE - E4		04/04 > 03/09	K16R-U11	3120	D32	1.1	K16TT	IK16	IO3	VK16	4
1.8	95	1ZZ-FE(129)		04/04 > 03/09	K16R-U11	3120	D32	1.1	K16TT	IK16	IO3	VK16	4
COROLLA (06-)													
1.33	74	1NRFE-HTWC(101) - E5		12/08 >	SC20HR11	3444	S48	1.1	-	-	-	VCH20	4
1.4 WT-i	71	4ZZ-FE		01/07 >	K16R-U11	3120	D32	1.1	K16TT	IK16	IO3	VK16	4
1.5	81	1NZ-FE		08/07 >	SC20HR11	3444	S48	1.1	-	-	-	VCH20	4
1.5	81	1NZ-FE		09/06 >	SC20HR11	3444	S48	1.1	-	-	-	VCH20	4
1.5 4WD	77	1NZ-FE		08/07 >	SC20HR11	3444	S48	1.1	-	-	-	VCH20	4
1.5 4WD	77	1NZ-FE		09/06 >	SC20HR11	3444	S48	1.1	-	-	-	VCH20	4
1.6	97	1ZR-FAE; 1ZR-FE		01/09 >	SC20HR11	3444	S48	1.1	-	-	-	VCH20	4
1.6 Dual WTi	91	1ZRFE-HTWC - E4, 1ZRFE-HTWC - E5		01/07 >	SC20HR11	3444	S48	1.1	-	-	-	VCH20	4
COROLLA FX (84-88)													
1.3	55	2E-L		08/85 > 08/87	W20EXR-U11	3212	D10	1.1	W20TT	IW20	IO6	VW20T	4
1.6 GT 16V	89	4A-GELC		08/85 > 08/87	PQ16R	3005	P2	1.1	Q16TT*	IQ16*	IO1	VQ16	4
COROLLA VERSO (01-)													
1.4 WT-i	71	4ZZ-FE		01/02 > 05/04	K16R-U11	3120	D32	1.1	K16TT	IK16	IO3	VK16	4
1.6 WT-i	81	3ZZ-FE		01/02 > 05/04	K16R-U11	3120	D32	1.1	K16TT	IK16	IO3	VK16	4
1.8 WT-i	99	1ZZ-FE(135)		01/02 > 05/04	K16R-U11	3120	D32	1.1	K16TT	IK16	IO3	VK16	4
CORONA (70-93)													
1.8	63	3T		06/79 > 07/81	W16EXR-U	3210	D9	0.8	W16TT	IW16	IO5	VW16	4
CORSA (94-99)													
1.3	65	4E-FE		11/94 > 09/99	K16TR11	3194	D99	1.1	K16TT	IK16	IO3	VK16	4
CRESSIDA (80-93)													
2.0	77	21R		02/81 > 03/85	W16EXR-U	3210	D9	0.8	W16TT	IW16	IO5	VW16	4
2.0 (RX60)	77	21R		05/81 > 03/85	W16EXR-U	3210	D9	0.8	W16TT	IW16	IO5	VW16	4
2.0 GLI	80	1G-E		11/82 > 12/84	W20EXR-U	3211	D26	0.8	W20TT	IW20	IO6	VW20T	6
2.8	106	5M-E		05/85 > 09/88	W14EXR-U	3013	-	0.8	-	IW16	IO5	VW16	6
2.8	125	5M-GE		05/85 > 09/88	W16EXR-U	3210	D9	0.8	W16TT	IW16	IO5	VW16	6
CRESSIDA (92-96)													
2.0 S	100	1G-FE(135)		10/92 > 02/93	K20R-U	3122	D31	0.8	K20TT	IK20	IO4	VK20	6
CROWN (80-85)													
2.8 i Super Saloon (S12)	125	5M-GE		02/84 > 03/85	W20EXR-U	3211	D26	0.8	W20TT	IW20	IO6	VW20T	6
2.8 SI (MS112)	107	5M-E		04/80 > 07/83	W20EXR-U	3211	D26	0.8	W20TT	IW20	IO6	VW20T	6
DYNA (77-87)													
2.0	79	3Y		09/84 > 08/87	W16EXR-U	3210	D9	0.8	W16TT	IW16	IO5	VW16	4
DYNA (01-)													
2.0	98	1TR-FE		09/06 >	IW16	5305	IO5	1.1	-	IW16	IO5	VW16	4
2.0 4WD	98	1TR-FE		09/06 >	IW16	5305	IO5	1.1	-	IW16	IO5	VW16	4
2.0 LPG	85	1TR-FPE		09/06 >	IW16	5305	IO5	1.1	-	IW16	IO5	VW16	4
2.0 LPG 4WD	85	1TR-FPE		09/06 >	IW16	5305	IO5	1.1	-	IW16	IO5	VW16	4
2.7	109	2TR-FE		09/06 >	SK20HR11	3421	S33	1.1	-	IKH20*	I44	VKH20	4
4.1 LPG	85	1BZ-FPE		05/11 >	SK20R5-G	3415	S23	0.5	-	-	-	SK20R5-G	4
DYNA 100 (85-95)													
1.8	58	2Y		08/85 > 04/95	W16EX-U	3027	D24	0.8	W16TT	IW16	IO5	VW16	4

(*) Срок службы ограничен по сравнению с оригинальным изделием для указанного применения. Подробную информацию см. стр 8











KW	KW	KW	KW	KW	СТАНДАРТНЫЕ				ВАРИАНТ ЗАМЕНЫ				QTY
					4	4	4	4	4	4	4	4	
ТОЙОТА <i>продолжение</i>													
ESTIMA II (00-05)													
2.4 VTi	115	2AZ-FE		02/00 > 12/05	SK20R11	3297	S2	1.1	-	IK20*	I04	VK20	4
FJ CRUISER													
4.0 i V6	193	1GR-FE		07/07 >	K20HR-U11	3381	D118	1.1	KH20TT	IKH20	I44	VKH20	6
4.0 i V6	200	1GR-FE		07/07 >	K20HR-U11	3381	D118	1.1	KH20TT	IKH20	I44	VKH20	6
4.0 i V6	203	1GR-FE		07/07 >	K20HR-U11	3381	D118	1.1	KH20TT	IKH20	I44	VKH20	6
4.0 VTi 4WD	178	1GR-FE		07/07 >	K20HR-U11	3381	D118	1.1	KH20TT	IKH20	I44	VKH20	6
GT 86													
2.0	147	FA20		03/12 >	VXEBH27	-	-	-	-	-	-	VXEBH27	4
HARRIER (98-03)													
3.0 4x4	164	1MZ-FE1		03/98 > 01/03	SK20R11	3297	S2	1.1	-	IK20*	I04	VK20	6
HARRIER (03-)													
3.3 Hybrid	155	3MZ-FE		04/05 > 12/08	SK20R11	3297	S2	1.1	-	IK20*	I04	VK20	6
3.3 VTi 4x4	171	3MZ-FE		10/03 > 12/08	SK20R11	3297	S2	1.1	-	IK20*	I04	VK20	6
3.5 VTi 4x4	206	2GR-FE		04/05 > 12/08	FK20HR11	3426	S35	1.1	-	-	-	VFKH20	6
HIACE I (77-84)													
1.6	49	12R		01/79 > 12/84	W16EX-U	3027	D24	0.8	W16TT	IW16	I05	VW16	4
1.6 (RH20-30)	49	12R		02/77 > 03/83	W16EX-U	3027	D24	0.8	W16TT	IW16	I05	VW16	4
2.0 (RH25-32)	65	18R		07/77 > 03/83	W16EX-U	3027	D24	0.8	W16TT	IW16	I05	VW16	4
HIACE II (83-89)													
1.8	58	2Y		03/83 > 11/89	W16EXR-U	3210	D9	0.8	W16TT	IW16	I05	VW16	4
1.8 (H5G)	58	2Y		03/83 > 11/89	W16EX-U	3027	D24	0.8	W16TT	IW16	I05	VW16	4
2.0	65	3Y		01/84 > 11/89	W16EX-U	3027	D24	0.8	W16TT	IW16	I05	VW16	4
2.0 (H5G)	65	3Y		01/85 > 08/89	W16EX-U	3027	D24	0.8	W16TT	IW16	I05	VW16	4
2.2 (YN6_)	69	4Y		09/87 > 08/89	W16EX-U	3027	D24	0.8	W16TT	IW16	I05	VW16	4
2.2 4x4	69	4Y		09/87 > 08/89	W16EX-U	3027	D24	0.8	W16TT	IW16	I05	VW16	4
HIACE III (89-)													
2.0	74	1RZ		02/90 > 08/95	W16EXR-U	3210	D9	0.8	W16TT	IW16	I05	VW16	4
2.4	88	2RZ-E		08/89 > 08/95	P16R	3004	P3	1.0	W20TT*	IW20*	I06	VW20T	4
2.4 4WD	88	2RZ-E		08/89 > 08/95	P16R	3004	P3	1.0	W20TT*	IW20*	I06	VW20T	4
HIACE III (89-96)													
2.0 (RZH102)	74	1RZ		08/89 > 08/95	W16EXR-U	3210	D9	0.8	W16TT	IW16	I05	VW16	4
2.4 (RZH103)	88	2RZ-E		08/89 > 08/95	P16R	3004	P3	1.0	W20TT*	IW20*	I06	VW20T	4
2.4 4WD	88	2RZ-E		08/89 > 08/95	P16R	3004	P3	1.0	W20TT*	IW20*	I06	VW20T	4
HIACE IV (95-06)													
2.4	85	2RZ-E		11/96 > 04/98	P16R	3004	P3	1.0	W20TT*	IW20*	I06	VW20T	4
2.4 (RCH12_, RCH22_)	85	2RZ-E		08/95 > 02/05	P16R	3004	P3	1.0	W20TT*	IW20*	I06	VW20T	4
2.4 (RCH12_, RCH22_)	85	2RZ-E		08/95 > 04/98	P16R	3004	P3	1.0	W20TT*	IW20*	I06	VW20T	4
2.4 4WD (RCH18_)	85	2RZ-E		08/95 > 04/98	P16R	3004	P3	1.0	W20TT*	IW20*	I06	VW20T	4
2.4 4WD (RCH18_, RCH28_)	85	2RZ-E		08/95 > 04/98	P16R	3004	P3	1.0	W20TT*	IW20*	I06	VW20T	4
2.4 i (RZH10)	88	2RZ-E		08/95 > 02/05	P16R	3004	P3	1.0	W20TT*	IW20*	I06	VW20T	4
2.7 (RCH13_, RCH23_)	105	3RZ-FE		08/01 > 05/06	SK16R11	3324	S1	1.1	-	IK16*	I03	VK16	4
2.7 (RCH13_, RCH23_)	105	3RZ-FE		08/01 > 11/01	SK16R11	3324	S1	1.1	-	IK16*	I03	VK16	4
2.7 (RCH13_, RCH23_)	105	3RZ-FE		04/98 > 08/01	SK16R-P8	3303	S3	0.8	-	IK16*	I03	VK16	4
2.7 (RCH13_, RCH23_)	105	3RZ-FE		04/98 > 11/01	SK16R-P8	3303	S3	0.8	-	IK16*	I03	VK16	4
2.7 4WD (RCH19_)	105	3RZ-FE		08/01 > 05/06	SK16R11	3324	S1	1.1	-	IK16*	I03	VK16	4
2.7 4WD (RCH19_)	105	3RZ-FE		04/98 > 08/01	SK16R-P8	3303	S3	0.8	-	IK16*	I03	VK16	4
2.7 4WD (RCH19_, RCH29_)	105	3RZ-FE		08/01 > 05/06	SK16R11	3324	S1	1.1	-	IK16*	I03	VK16	4
2.7 4WD (RCH19_, RCH29_)	105	3RZ-FE		04/98 > 08/01	SK16R-P8	3303	S3	0.8	-	IK16*	I03	VK16	4
HILUX (72-84)													
1.6	49	12R		05/72 > 09/73	W20EX-U	3204	D25	0.8	W20TT	IW20	I06	VW20T	4
1.6	49	12R, 12R-M		09/73 > 12/78	W16EXR-U	3210	D9	0.8	W16TT	IW16	I05	VW16	4
2.0 (RN3_, RN4_)	65	18R		01/79 > 07/83	W16EXR-U	3210	D9	0.8	W16TT	IW16	I05	VW16	4
HILUX (79-05)													
1.8	58	2Y		08/83 > 07/88	W16EX-U	3027	D24	0.8	W16TT	IW16	I05	VW16	4
1.8 (YN85_, YN90_)	61	2Y		08/88 > 07/94	W16EXR-U	3210	D9	0.8	W16TT	IW16	I05	VW16	4
2.0	65	3Y		01/84 > 12/86	W16EX-U	3027	D24	0.8	W16TT	IW16	I05	VW16	4
2.0 4WD	65	3Y		08/85 > 07/88	W16EX-U	3027	D24	0.8	W16TT	IW16	I05	VW16	4
2.2	69	4Y, 4Y-C		01/89 > 12/89	W16EXR-U	3210	D9	0.8	W16TT	IW16	I05	VW16	4
2.2 4WD (YN106_, YN110_)	69	4Y		01/87 > 12/89	W16EX-U	3027	D24	0.8	W16TT	IW16	I05	VW16	4
2.4 i 4WD	84	22RE		06/89 > 07/05	W16EXR-U	3210	D9	0.8	W16TT	IW16	I05	VW16	4
2.4 i 4WD	103	2RZ-FE		08/97 > 07/05	K16R-U	3119	D30	0.8	K16TT	IK16	I03	VK16	4
IQ													
1.0	50	1KRFE		01/09 >	SK16HR11	3417	S27	1.1	-	IKH16*	I43	VKH16	3
1.33	69	1NRFE(99) - E5		01/09 >	SC20HR11	3444	S48	1.1	-	-	-	VCH20	4
1.33	72	1NRFE(99) - E5		01/09 >	SC20HR11	3444	S48	1.1	-	-	-	VCH20	4
LAND CRUISER (69-97)													
2.4 (RJ70_, RJ73_)	81	22R		11/84 > 05/93	W16EX-U	3027	D24	0.8	W16TT	IW16	I05	VW16	4

(*) Срок службы ограничен по сравнению с оригинальным изделием для указанного применения. Подробную информацию см. стр 8













	KW				СТАНДАРТНЫЕ				ВАРИАНТ ЗАМЕНЫ				QTY
													
TOYOTA <i>продолжение</i>													
2.4 (RJ70_V, RJ73_V)	84	22RE		12/88 > 12/96	W16EXR-U	3210	D9	0.8	W16TT	IW16	I05	VW16	4
4.0 (FJ62_G)	115	3F-E		08/87 > 12/89	W16EXR-U11	3032	D86	1.1	W16TT	IW16	I05	VW16	6
4.0 (FJ62_V)	101	3F		11/84 > 08/87	W14EX-U	3202	D45	0.8	-	IW16	I05	VW16	6
4.2 (FJ40_V, FJ43_, FJ45_V, FJ55_)	89	2F		01/75 > 04/86	W14EX-U	3202	D45	0.8	-	IW16	I05	VW16	6
4.2 (FJ45_P)	89	2F		01/75 > 04/86	W14EX-U	3202	D45	0.8	-	IW16	I05	VW16	6
4.2 (FJ60_V)	88	2F		10/81 > 01/88	W14EXR-U	3013	-	0.8	-	IW16	I05	VW16	6
LAND CRUISER (02-)													
4.0 (GRJ12)	183	1GR-FE - E4		01/03 >	K20HR-U11	3381	D118	1.1	KH20TT	IKH20	I44	VKH20	6
LAND CRUISER (07-)													
4.6 V8	227	1UR-FE		09/10 >	SK20HR11	3421	S33	1.1	-	IKH20*	I44	VKH20	8
4.6 V8 (URJ202W_)	234	1UR-FE		01/12 >	SK20HR11	3421	S33	1.1	-	IKH20*	I44	VKH20	8
4.7 V8 (UZJ200)	212	2UZ-FE(288)		01/08 >	SK20R11	3297	S2	1.1	-	IK20*	I04	VK20	8
LAND CRUISER 80 (90-98)													
4.0 (FJ80_)	115	3F-E		01/90 > 08/92	W16EXR-U	3210	D9	0.8	W16TT	IW16	I05	VW16	6
4.5 24V (FZJ80_)	151	1FZ-FE		08/92 > 12/97	K16R-U	3119	D30	0.8	K16TT	IK16	I03	VK16	6
LAND CRUISER 90 (95-)													
3.4 i 24V (VZJ90_, VZJ95_)	131	5VZ-FE		04/96 >	K16TR11	3194	D99	1.1	K16TT	IK16	I03	VK16	6
4.7	175	2UZ-FE		08/02 >	SK20R11	3297	S2	1.1	-	IK20*	I04	VK20	8
LAND CRUISER 100 (98-)													
4.7	175	2UZ-FE		02/02 >	SK20R11	3297	S2	1.1	-	IK20*	I04	VK20	8
4.7 (UZJ100_)	173	2UZ-FE		01/98 > 08/02	SK20R11	3297	S2	1.1	-	IK20*	I04	VK20	8
LAND CRUISER 150 (09-)													
4.0 V6 VTi	183	1GR-FE - E5		01/10 > 10/11	SK20HR11	3421	S33	1.1	-	IKH20*	I44	VKH20	6
LITEACE (79-86)													
1.3	42	4K		10/79 > 10/86	W16EXR-U	3210	D9	0.8	W16TT	IW16	I05	VW16	4
1.3	43	4K		10/79 > 09/85	W16EXR-U	3210	D9	0.8	W16TT	IW16	I05	VW16	4
LITEACE (84-92)													
1.5 (KM30LG)	51	5K		10/85 > 08/89	W16EXR-U	3210	D9	0.8	W16TT	IW16	I05	VW16	4
1.5 (KM30LG)	52	5K		07/89 > 01/92	W16EXR-U	3210	D9	0.8	W16TT	IW16	I05	VW16	4
1.5 (KM31_V, KM36_V)	51	5K		05/86 > 09/91	W16EXR-U	3210	D9	0.8	W16TT	IW16	I05	VW16	4
LITEACE (92-97)													
1.5 (KR21LG)	52	5K		01/92 > 01/95	W16EXR-U	3210	D9	0.8	W16TT	IW16	I05	VW16	4
1.5 (KR27_V)	52	5K		01/92 > 01/95	W16EXR-U	3210	D9	0.8	W16TT	IW16	I05	VW16	4
2.2 (YR22LG)	72	4Y-EC		01/92 > 01/95	P16R	3004	P3	1.0	W20TT*	IW20*	I06	VW20T	4
2.2 (YR29LV)	72	4Y-EC		01/92 > 01/95	P16R	3004	P3	1.0	W20TT*	IW20*	I06	VW20T	4
MODELL F													
1.8 De Luxe (YR20)	58	2Y-C		11/82 > 08/84	W16EXR-U	3210	D9	0.8	W16TT	IW16	I05	VW16	4
2.0 (YR21_G)	66	3Y		08/88 > 01/90	W16EX-U	3027	D24	0.8	W16TT	IW16	I05	VW16	4
2.0 Super (YR21)	65	3Y		08/84 > 08/88	W16EXR-U	3210	D9	0.8	W16TT	IW16	I05	VW16	4
2.2 (YR22LG, YR31LG)	72	4Y-EC		08/87 > 01/90	P16R	3004	P3	1.0	W20TT*	IW20*	I06	VW20T	4
MR 2 (84-90)													
1.6 16V (AW11)	91	4A-GEL		11/84 > 06/90	Q20R-U11	3009	D41	1.1	Q20TT	IQ20	I02	VQ20	4
1.6 16V (AW11)	85	4A-GELC		11/84 > 06/90	PQ16R	3005	P2	1.1	Q16TT*	IQ16*	I01	VQ16	4
MR 2 (89-00)													
2.0	88	3S-FE		12/89 > 08/92	PK20R11	3128	P6	1.1	K20TT*	IK20*	I04	VK20	4
2.0 16V	125	3S-GE		12/89 > 05/00	K20R-U	3122	D31	0.8	K20TT	IK20	I04	VK20	4
2.0 16V	129	3S-GE		12/89 > 05/00	PK20R8	3127	P26	0.8	-	IK20*	I04	VK20	4
2.0 16V (SW20)	115	3S-GE		12/89 > 05/00	K20R-U	3122	D31	0.8	K20TT	IK20	I04	VK20	4
2.0 16V (SW20)	115	3S-GE		12/89 > 05/00	PK20R8	3127	P26	0.8	-	IK20*	I04	VK20	4
MR 2 (00-05)													
1.8 16V VT-i (ZZW30)	103	1ZZ-FE(143)		04/00 > 09/05	K16R-U11	3120	D32	1.1	K16TT	IK16	I03	VK16	4
PASEO (95-00)													
1.3	65	4E-FE		08/95 > 04/00	K16TR11	3194	D99	1.1	K16TT	IK16	I03	VK16	4
1.5 16V	66	5E-FE		08/95 > 07/99	PK16R11	3134	P8	1.1	K16TT*	IK16*	I03	VK16	4
1.5 16V	66	5E-FE		10/96 > 03/99	PK16R8	3301	-	0.8	-	IK16*	I03	VK16	4
PICNIC (96-03)													
2.0	90	3S-FE		01/01 > 12/01	Q16R-U11	3006	D40	1.1	Q16TT	IQ16	I01	VQ16	4
2.0 16V (SXM10_)	94	3S-FE		05/96 > 12/01	K20TR11	3195	D94	1.1	K20TT	IK20	I04	VK20	4
PREVIA (90-00)													
2.4	97	2TZ-FE		05/90 > 08/00	PK16R11	3134	P8	1.1	K16TT*	IK16*	I03	VK16	4
2.4 4WD	97	2TZ-FE		05/90 > 08/00	K16R-U	3119	D30	0.8	K16TT	IK16	I03	VK16	4
PREVIA (00-06)													
2.4 16V	115	2AZ-FE		08/00 > 01/06	K20R-U11	3139	D33	1.1	K20TT	IK20	I04	VK20	4
2.4 16V	115	2AZ-FE	OEM Optional	08/00 > 01/06	SK20R11	3297	S2	1.1	-	IK20*	I04	VK20	4
PRIUS (00-04)													
1.5	53	1NZ-FXE		05/00 > 01/04	SK16R11	3324	S1	1.1	-	IK16*	I03	VK16	4

KW	KW	KW	KW	KW	СТАНДАРТНЫЕ				ВАРИАНТ ЗАМЕНЫ				QTY
					4	4	4	4	4	4	4	4	
ТОЙОТА <i>продолжение</i>													
PRIUS (03-09)													
1.5	57	1NZ-FXE		08/03 > 03/09	SK16R11	3324	S1	1.1	-	IK16*	I03	VK16	4
PRIUS (09-)													
1.8 Hybrid	73	2ZR-FXE		04/09 >	SC20HR11	3444	S48	1.1	-	-	-	VCH20	4
PRIUS (12-)													
1.8 Hybrid	73	2ZR-FXE		03/12 >	SC20HR11	3444	S48	1.1	-	-	-	VCH20	4
RAV 4 I (94-00)													
	94	3S-FE		04/94 > 04/00	PK20TR11	3253	P12	1.1	K20TT*	IK20*	I04	VK20	4
2.0	99	3S-FE		06/97 > 09/99	PK20TR11	3253	P12	1.1	K20TT*	IK20*	I04	VK20	4
2.0 16V 4WD	94	3S-FE		12/97 > 06/00	PK20TR11	3253	P12	1.1	K20TT*	IK20*	I04	VK20	4
2.0 16V 4WD	95	3S-FE		06/94 > 06/00	PK20TR11	3253	P12	1.1	K20TT*	IK20*	I04	VK20	4
2.0 4WD	99	3S-FE		01/94 > 08/96	K20R-U11	3139	D33	1.1	K20TT	IK20	I04	VK20	4
2.0 4WD	99	3S-FE		08/96 > 09/99	K20TR11	3195	D94	1.1	K20TT	IK20	I04	VK20	4
RAV 4 II (00-06)													
	112	2AZFE		08/03 > 11/05	SK20R11	3297	S2	1.1	-	IK20*	I04	VK20	4
1.8 VTi	92	1ZZ-FE		02/01 > 11/05	K16R-U11	3120	D32	1.1	K16TT	IK16	I03	VK16	4
2.0 VTi 4WD	110	1AZ-FE		06/00 > 11/05	K20R-U11	3139	D33	1.1	K20TT	IK20	I04	VK20	4
2.0 VTi 4WD	110	1AZ-FE	Lean burn application	06/00 > 11/05	SK20R11	3297	S2	1.1	-	IK20*	I04	VK20	4
2.4 VTi 4WD	112	2AZ-FE		08/03 > 11/05	SK20R11	3297	S2	1.1	-	IK20*	I04	VK20	4
2.4 VTi 4WD	120	2AZ-FE		08/03 > 11/05	SK20R11	3297	S2	1.1	-	IK20*	I04	VK20	4
RAV 4 III (05-)													
2.0	116	3ZR-FAE		12/08 >	SC20HR11	3444	S48	1.1	-	-	-	VCH20	4
2.0 4WD	116	3ZR-FAE		12/08 >	SC20HR11	3444	S48	1.1	-	-	-	VCH20	4
2.0 VTi-i	112	1AZ-FE		03/09 >	SK20R11	3297	S2	1.1	-	IK20*	I04	VK20	4
2.0 VTi-i	109	3ZR-FAE		03/09 >	SC20HR11	3444	S48	1.1	-	-	-	VCH20	4
2.0 VTi-i 4WD	112	1AZ-FE		03/06 >	SK20R11	3297	S2	1.1	-	IK20*	I04	VK20	4
2.0 VTi-i 4WD	109	3ZR-FAE		03/09 >	SC20HR11	3444	S48	1.1	-	-	-	VCH20	4
2.4 VTi	125	2AZ-FE		11/05 >	SK20R11	3297	S2	1.1	-	IK20*	I04	VK20	4
2.4 VTi 4WD	125	2AZ-FE		11/05 >	SK20R11	3297	S2	1.1	-	IK20*	I04	VK20	4
3.5 4WD	206	2GR-FE		08/07 >	FK20HR11	3426	S35	1.1	-	-	-	VFKH20	6
3.5 VTi 4WD	201	2GR-FE		11/05 >	FK20HR11	3426	S35	1.1	-	-	-	VFKH20	6
SIENNA (03-09)													
3.3 4x4	169	3MZ-FE		05/03 > 11/09	SK20R11	3297	S2	1.1	-	IK20*	I04	VK20	6
SOLUNA VIOS													
1.3 VTi	64	8A-FE		07/02 >	FK16R11	3440	S46	1.1	-	-	-	-	4
1.5	68			07/02 >	FK16R11	3440	S46	1.1	-	-	-	-	4
STARLET (78-84)													
1.0 (KP60)	33	2K		02/78 > 09/84	W16EXR-U	3210	D9	0.8	W16TT	IW16	I05	VW16	4
1.2	41	3K-H		02/78 > 09/82	W16EX-U	3027	D24	0.8	W16TT	IW16	I05	VW16	4
1.2 S (KP62)	39	3K-H		10/78 > 08/82	W16EX-U	3027	D24	0.8	W16TT	IW16	I05	VW16	4
1.3	44	4K-C		09/82 > 09/84	W16EX-U	3027	D24	0.8	W16TT	IW16	I05	VW16	4
1.3 S (KP61)	48	4K		08/82 > 09/84	W16EXR-U	3210	D9	0.8	W16TT	IW16	I05	VW16	4
STARLET (84-89)													
1.0 (EP70L)	40	1E-L		10/84 > 12/89	W20EXR-U	3211	D26	0.8	W20TT	IW20	I06	VW20T	4
1.3 (EP71L)	55	2E-LC		10/84 > 08/87	W20EXR-U11	3212	D10	1.1	W20TT	IW20	I06	VW20T	4
STARLET (89-96)													
1.0 (EP80_)	40	1E		12/89 > 12/92	W20EXR-U	3211	D26	0.8	W20TT	IW20	I06	VW20T	4
1.3 12V (EP81) CAT	55	2E-E		12/89 > 03/96	W14EXR-U	3013	-	0.8	-	IW16	I05	VW16	4
1.3 12V (EP81_)	55	2E-E		12/89 > 12/92	W16EXR-U	3210	D9	0.8	W16TT	IW16	I05	VW16	4
STARLET (96-99)													
1.3	55	4E-FE		04/96 > 03/99	K16TR11	3194	D99	1.1	K16TT	IK16	I03	VK16	4
SUPRA (81-85)													
2,8 24V	103	5M-E		08/83 > 10/83	W14EXR-U	3013	-	0.8	-	IW16	I05	VW16	6
2,8 24V	103	5M-E		10/83 > 12/85	W16EXR-U	3210	D9	0.8	W16TT	IW16	I05	VW16	6
SUPRA (86-93)													
3.0 24V	150	7M-GE		01/86 > 08/88	PQ16R	3005	P2	1.1	Q16TT*	IQ16*	I01	VQ16	6
3.0 Turbo	173	7M-GTE		09/87 > 04/93	PQ20R-P8	3113	P36	0.8	-	IQ20*	I02	VQ20	6
3.0 Turbo	175	7M-GTE		08/88 > 05/93	PQ20R-P8	3113	P36	0.8	-	IQ20*	I02	VQ20	6
SUPRA (93-02)													
3.0 i	168	2JZ-GE		05/93 > 05/96	K20R-U	3122	D31	0.8	K20TT	IK20	I04	VK20	6
3.0 i Bi-Turbo	243	2JZ-GE		05/93 > 05/96	K20R-U	3122	D31	0.8	K20TT	IK20	I04	VK20	6
3.0 i Bi-Turbo	243	2JZ-GTE	OEM Optional	05/93 > 01/96	PK20R11	3128	P6	1.1	K20TT*	IK20*	I04	VK20	6
TERCEL (79-88)													
1.3 (AL20, AL11)	48	2A		03/79 > 01/88	W16EXR-U	3210	D9	0.8	W16TT	IW16	I05	VW16	4
1.45 (AL21)	52	3A-C		08/83 > 05/85	W16EXR-U11	3032	D86	1.1	W16TT	IW16	I05	VW16	4
1.5 4WD	52	3A		10/82 > 01/88	W16EXR-U	3210	D9	0.8	W16TT	IW16	I05	VW16	4
1.5 4WD (AL25)	50	3A-C		05/86 > 01/88	W16EXR-U11	3032	D86	1.1	W16TT	IW16	I05	VW16	4

(*) Срок службы ограничен по сравнению с оригинальным изделием для указанного применения. Подробную информацию см. стр 8

TOYOTA продолжение	KW				СТАНДАРТНЫЕ				ВАРИАНТ ЗАМЕНЫ				QTY
													
TOYOTA продолжение													
TERCEL (94-99)													
1.5	70	5E-FE		11/94 > 09/99	K16TR11	3194	D99	1.1	K16TT	IK16	IO3	VK16	4
TUNDRA (99-03)													
3.4	140	5VZ-FE		04/99 > 07/03	K16TR11	3194	D99	1.1	K16TT	IK16	IO3	VK16	6
3.4 4x4	140	5VZ-FE		04/99 > 07/03	K16TR11	3194	D99	1.1	K16TT	IK16	IO3	VK16	6
4.0	180	1GR-FE		05/03 > 11/06	K20HR-U11	3381	D118	1.1	KH20TT	IKH20	I44	VKH20	6
4.0 4x4	180	1GR-FE		05/03 > 11/06	K20HR-U11	3381	D118	1.1	KH20TT	IKH20	I44	VKH20	6
TUNDRA (07-)													
5.7	284	3UR-FE		01/07 >	SK20HR11	3421	S33	1.1	-	IKH20*	I44	VKH20	8
5.7 4x4	284	3UR-FE		01/07 >	SK20HR11	3421	S33	1.1	-	IKH20*	I44	VKH20	8
URBAN CRUISER													
1.33	73	1NR-FE		04/10 >	SC20HR11	3444	S48	1.1	-	-	-	VCH20	4
1.33	74	1NR-FE		04/09 >	SC20HR11	3444	S48	1.1	-	-	-	VCH20	4
1.5 VTI	80	1NZ-FE		07/07 >	K16R-U	3119	D30	0.8	K16TT	IK16	IO3	VK16	4
1.5 VTI 4WD	76	1NZ-FE		04/09 >	K16R-U	3119	D30	0.8	K16TT	IK16	IO3	VK16	4
VERSO													
1.6	97	1ZR-FAE		04/09 >	SC20HR11	3444	S48	1.1	-	-	-	VCH20	4
1.8	108	2ZR-FAE		04/09 >	SC20HR11	3444	S48	1.1	-	-	-	VCH20	4
VERSO S													
1.33	70	1NRFE(99) - E5		11/10 >	SC20HR11	3444	S48	1.1	-	-	-	VCH20	4
1.33	73	1NRFE(99) - E5		11/10 >	SC20HR11	3444	S48	1.1	-	-	-	VCH20	4
1.5	80	1NZ-FE		11/10 >	SC20HR11	3444	S48	1.1	-	-	-	VCH20	4
1.5 4WD	76	1NZ-FE		11/10 >	SC20HR11	3444	S48	1.1	-	-	-	VCH20	4
WISH													
1.8	106	2ZR-FAE		04/09 >	SC20HR11	3444	S48	1.1	-	-	-	VCH20	4
1.8 4WD	98	2ZR-FAE		04/09 >	SC20HR11	3444	S48	1.1	-	-	-	VCH20	4
1.8 Hi	97	1ZZ-FE		04/03 > 03/09	K16R-U11	3120	D32	1.1	K16TT	IK16	IO3	VK16	4
1.8 Hi 4WD	92	1ZZ-FE		04/03 > 03/09	K16R-U11	3120	D32	1.1	K16TT	IK16	IO3	VK16	4
2.0	116	3ZR-FAE		04/09 >	SK20BGR11	3472	S64	1.1	-	-	-	VKA20	4
2.0 4WD	116	3ZR-FAE		04/09 >	SK20BGR11	3472	S64	1.1	-	-	-	VKA20	4
2.0 Zi	114	1AZ-FSE		04/03 > 03/09	SK20BGR11	3472	S64	1.1	-	-	-	VKA20	4
YARIS (99-05)													
1.0 16V	48	1SZ-FE	FRP	03/03 > 09/05	K20R-U11	3139	D33	1.1	K20TT	IK20	IO4	VK20	4
1.0 16V	50	1SZ-FE	JJP	04/99 > 12/02	K16R-U	3119	D30	0.8	K16TT	IK16	IO3	VK16	4
1.0 16V	50	1SZ-FE	FRP	01/01 > 09/05	K20R-U11	3139	D33	1.1	K20TT	IK20	IO4	VK20	4
1.3	64	2SZ-FE		04/02 > 09/05	K16R-U11	3120	D32	1.1	K16TT	IK16	IO3	VK16	4
1.3 16V	63	2NZ-FE		11/99 > 09/05	K16R-U11	3120	D32	1.1	K16TT	IK16	IO3	VK16	4
1.5 TS	77	1NZ-FE		01/03 > 09/05	K16R-U11	3120	D32	1.1	K16TT	IK16	IO3	VK16	4
1.5 VTI TS	78	1NZ-FE	JJP	04/01 > 09/05	K16R-U	3119	D30	0.8	K16TT	IK16	IO3	VK16	4
1.5 VTI TS	110	1NZ-FE	JJP	03/03 > 07/05	K20R-U	3122	D31	0.8	K20TT	IK20	IO4	VK20	4
YARIS (05-)													
1.0	52	1KR-FE		09/05 > 02/12	K16HR-U11	3482	-	1.1	KH16TT	IKH16	I43	VKH16	3
1.0 GPL	51	1KR-FE	LPG / GPL	01/06 > 06/11	SK16HR11	3417	S27	1.1	-	IKH16*	I43	VKH16	3
1.0 VTI-i	51	1KR-FE		01/06 > 06/11	K16HR-U11	3482	-	1.1	KH16TT	IKH16	I43	VKH16	3
1.3	63	2NZ-FE		10/12 >	K16R-U11	3120	D32	1.1	K16TT	IK16	IO3	VK16	4
1.3	64	2NZ-FE; 2SZ-FE		09/05 >	K16R-U11	3120	D32	1.1	K16TT	IK16	IO3	VK16	4
1.3 4WD	64	2NZ-FE		04/07 >	K16R-U11	3120	D32	1.1	K16TT	IK16	IO3	VK16	4
1.3 4WD	64	2NZ-FE		08/07 >	K16R-U11	3120	D32	1.1	K16TT	IK16	IO3	VK16	4
1.3 VTI-i	63	2NZ-FE		11/05 >	K16R-U11	3120	D32	1.1	K16TT	IK16	IO3	VK16	4
1.3 VTI-i	64	2SZ-FE		01/06 >	K16R-U11	3120	D32	1.1	K16TT	IK16	IO3	VK16	4
1.33 VTI-i	74	1NRFE-HTWC(101) - E5	FRP	03/09 >	SC20HR11	3444	S48	1.1	-	-	-	VCH20	4
1.5	80	1NZ-FE		03/06 >	K16R-U	3119	D30	0.8	K16TT	IK16	IO3	VK16	4
1.5	81	1NZ-FE		09/05 >	K16R-U	3119	D30	0.8	K16TT	IK16	IO3	VK16	4
1.5 (NCP91)	80	1NZ-FE		11/05 >	K16R-U	3119	D30	0.8	K16TT	IK16	IO3	VK16	4
1.8 VTI	98	2ZRFE	JJP	01/07 > 09/08	SC20HR11	3444	S48	1.1	-	-	-	VCH20	4
YARIS (10-)													
1.0	51	1KR-FE		09/11 >	SK16HR11	3417	S27	1.1	-	IKH16*	I43	VKH16	3
1.3	70	1NR-FE		09/11 >	SC20HR11	3444	S48	1.1	-	-	-	VCH20	4
1.3	73	1NR-FE		09/11 >	SC20HR11	3444	S48	1.1	-	-	-	VCH20	4
1.3 4WD	70	1NR-FE		09/11 >	SC20HR11	3444	S48	1.1	-	-	-	VCH20	4
1.3 VTI-i	63	2NZ-FE		12/10 >	K16R-U11	3120	D32	1.1	K16TT	IK16	IO3	VK16	4
1.33 VTI-i	73	1NR-FE		07/10 >	SC20HR11	3444	S48	1.1	-	-	-	VCH20	4
1.5	76	1NZ-FE		12/10 >	SC20HR11	3444	S48	1.1	-	-	-	VCH20	4
1.5	80	1NZ-FE		12/10 >	SC20HR11	3444	S48	1.1	-	-	-	VCH20	4
YARIS VERSO (99-05)													
1.3 (NCP22)	62	2NZ-FE		11/99 > 09/05	K16R-U11	3120	D32	1.1	K16TT	IK16	IO3	VK16	4
1.3 (NCP22)	63	2NZ-FE		11/99 > 09/05	K16R-U11	3120	D32	1.1	K16TT	IK16	IO3	VK16	4
1.5 (NCP21)	77	1NZ-FE		05/03 > 09/05	K16R-U	3119	D30	0.8	K16TT	IK16	IO3	VK16	4











(*) Срок службы ограничен по сравнению с оригинальным изделием для указанного применения. Подробную информацию см. стр 8

	KW				СТАНДАРТНЫЕ				ВАРИАНТ ЗАМЕНЫ				QTY
													
ТОЙОТА <i>продолжение</i>													
1.5 (NCP21)	78	1NZ-FE		03/00 > 09/05	K16R-U	3119	D30	0.8	K16TT	IK16	IO3	VK16	4
TRABANT													
1.1													
1.1	30	4VO5,9 / 7,5GRF		05/90 > 12/91	W20EP-U	3043	D4	0.8	W20TT	IW20	IO6	VW20	4
1.1	30	4VO5,9 / 7,5GRF		12/90 > 12/91	W20EP-U	3043	D4	0.8	W20TT	IW20	IO6	VW20	4
P 601													
0.6	19	P63/64		01/66 > 04/90	W22FS-U	4025	-	0.7	-	IWF22	I79	-	2
0.6	19	P63/64		03/70 > 04/90	W22FS-U	4025	-	0.7	-	IWF22	I79	-	2
0.6	19	P63/64		07/66 > 04/90	W22FS-U	4025	-	0.7	-	IWF22	I79	-	2
TRIUMPH													
2000													
2.0 TC	68	20TC		04/75 > 12/77	W16EPR-U	3021	D6	0.8	W16TT	IW16	IO5	VW16	6
2500													
S	79			04/75 > 12/77	W16EPR-U	3021	D6	0.8	W16TT	IW16	IO5	VW16	6
ACCLAIM													
1.3 (XD)	51	EN		01/82 > 06/84	K20PR-U	3145	D22	0.8	K20TT	IK20	IO4	VK20	4
SPITFIRE													
1500	51	FM11		01/75 > 01/80	W16EPR-U	3021	D6	0.8	W16TT	IW16	IO5	VW16	4
STAG													
3.0	107			01/70 > 12/77	W16EPR-U	3021	D6	0.8	W16TT	IW16	IO5	VW16	8
TVR													
280													
2.8 i	110			01/83 > 12/86	W22EPR-U	3088	D19	0.8	W22TT	IW22	IO7	VW22	6
350													
3.5 i	145			01/83 > 12/89	W20EPR-U	3047	D2	0.8	W20TT	IW20	IO6	VW20	8
390													
3.9	205			01/84 > 12/89	W22EPR-U	3088	D19	0.8	W22TT	IW22	IO7	VW22	8
420													
4.2	224			01/85 > 12/89	W22EPR-U	3088	D19	0.8	W22TT	IW22	IO7	VW22	8
CERBERA													
4.2	257			07/97 > 03/98	K20TXR	5063	D20	1.0	K20TT	IK20	IO4	VK20	8
4.2	265			01/00 > 10/03	K20TXR	5063	D20	1.0	K20TT	IK20	IO4	VK20	8
4.2	268			01/96 > 10/03	K20TXR	5063	D20	1.0	K20TT	IK20	IO4	VK20	8
4.5	313			01/97 > 10/03	K20TXR	5063	D20	1.0	K20TT	IK20	IO4	VK20	8
4.5 GT	324			01/96 > 10/03	K20TXR	5063	D20	1.0	K20TT	IK20	IO4	VK20	8
S													
2.9	125			01/88 > 12/96	T20EPR-U	5032	D7	0.8	T20TT	IT20	IO6	VT20	6
UAZ													
31512													
4.3 V6	135			01/98 >	W16FS-U	3034	D57	0.7	-	-	-	-	6
HUNTER													
2.7	94	ZMZ-409.10		07/04 >	K16PR-U	3191	D77	0.8	K16TT	IK16	IO3	VK16	4
PATRIOT													
2.7	82			07/04 >	K16PR-U	3191	D77	0.8	K16TT	IK16	IO3	VK16	4
2.7	94			07/04 >	K16PR-U	3191	D77	0.8	K16TT	IK16	IO3	VK16	4
VAUXHALL													
AGILA (00-08)													
1.0 12V	43	Z 10 XE		09/00 > 08/05	K20TXR	5063	D20	1.0	K20TT	IK20	IO4	VK20	3
1.0 12V	44	Z 10 XEP		02/00 > 11/06	K20TXR	5063	D20	1.0	K20TT	IK20	IO4	VK20	3
1.2 16V	55	Z 12 XE		09/00 > 03/08	K20TXR	5063	D20	1.0	K20TT	IK20	IO4	VK20	4
1.2 16V Twinport	59	Z 12 XEP		07/04 > 11/06	K20TXR	5063	D20	1.0	K20TT	IK20	IO4	VK20	4
AGILA (08-)													
1.0 12V	48	K10B		01/08 >	ZXU20PR11	3452	S54	1.1	-	-	-	ZXU20PR11	3
1.2	58			05/09 >	ZXU20PR11	3452	S54	1.1	-	-	-	ZXU20PR11	4
1.2 i 16V	63	K12B		01/08 >	ZXU20PR11	3452	S54	1.1	-	-	-	ZXU20PR11	4
1.2 i 16V	69	K12B		01/08 >	ZXU20PR11	3452	S54	1.1	-	-	-	ZXU20PR11	4
1.2 LPG	63	K12B		04/08 >	ZXU20PR11	3452	S54	1.1	-	-	-	ZXU20PR11	4
ANTARA													
2.4	123	A24XE(167-LE5) - E5		12/10 >	ITL16	5349	I49	1.1	-	ITL16	I49	-	4
2.4	126	A24XE(167-LE5) - E5		11/10 >	ITL16	5349	I49	1.1	-	ITL16	I49	-	4
2.4	103	Z 24 XED		08/06 >	K20TXR	5063	D20	1.0	K20TT	IK20	IO4	VK20	4
2.4 FWD	103	Z 24 XED		08/06 >	K20TXR	5063	D20	1.0	K20TT	IK20	IO4	VK20	4
3.0	188	A30XH(258-LF1) - E5		11/10 >	ITV20	5339	I39	1.1	-	ITV20	I39	-	6
3.2 V6	167	Z32SE(227) - E4		11/06 >	PT16VR13	5068	P16	1.3	TV16TT*	ITV16*	I38	-	6
ASTRA (79-86)													
1.2 S	44	12S(OHV)		02/82 > 08/84	W20FPR-U	3070	D3	0.7	WF20TT	IWF20	I78	-	4
1.3 S	55	13S		09/79 > 08/84	W20EPR-U	3047	D2	0.8	W20TT	IW20	IO6	VW20	4
1.6 S	66	16S		09/81 > 10/84	W20EPR-U	3047	D2	0.8	W20TT	IW20	IO6	VW20	4

(*) Срок службы ограничен по сравнению с оригинальным изделием для указанного применения. Подробную информацию см. стр 8

KW	KW	KW	KW	KW	СТАНДАРТНЫЕ				ВАРИАНТ ЗАМЕНЫ				QTY
					4	4	4	4	4	4	4	4	
VAUXHALL, продолжение													
1.6 S	66	16S, 16SH		09/81 > 10/84	W20EPR-U	3047	D2	0.8	W20TT	IW20	IO6	VW20	4
1.8 GTE	85	18E		03/83 > 10/84	W20EPR-U	3047	D2	0.8	W20TT	IW20	IO6	VW20	4
ASTRA Mk II (84-93)													
1.2	44	12S(OHV)		09/84 > 12/88	W20FPR-U	3070	D3	0.7	WF20TT	IWF20	I78	-	4
1.2	44	12ST(OHC)		09/84 > 08/91	W20EPR-U	3047	D2	0.8	W20TT	IW20	IO6	VW20	4
1.3	44	13NB, C13N		09/84 > 08/91	W20EPR-U	3047	D2	0.8	W20TT	IW20	IO6	VW20	4
1.3	55	13S		09/84 > 10/89	W20EPR-U	3047	D2	0.8	W20TT	IW20	IO6	VW20	4
1.3	55	13S		09/85 > 09/89	W20EPR-U	3047	D2	0.8	W20TT	IW20	IO6	VW20	4
1.3	51	C13N		09/86 > 08/91	W20EPR-U	3047	D2	0.8	W20TT	IW20	IO6	VW20	4
1.4 i	44	C14NZ		01/90 > 08/91	W20EPR-U	3047	D2	0.8	W20TT	IW20	IO6	VW20	4
1.4 i	44	C14NZ		01/90 > 12/91	W20EPR-U	3047	D2	0.8	W20TT	IW20	IO6	VW20	4
1.4 S	55	14NV		01/89 > 08/91	W20EPR-U	3047	D2	0.8	W20TT	IW20	IO6	VW20	4
1.4 S	55	14NV		01/90 > 08/91	W20EPR-U	3047	D2	0.8	W20TT	IW20	IO6	VW20	4
1.6	60	16SV		09/84 > 08/86	W20EPR-U	3047	D2	0.8	W20TT	IW20	IO6	VW20	4
1.6 i	60	16SV		01/87 > 12/91	W20EPR-U	3047	D2	0.8	W20TT	IW20	IO6	VW20	4
1.6 i CAT	55	C16NZ		10/87 > 10/91	W20EPR-U	3047	D2	0.8	W20TT	IW20	IO6	VW20	4
1.6 S	66	16S-OHC		09/84 > 08/86	W20EPR-U	3047	D2	0.8	W20TT	IW20	IO6	VW20	4
1.6 S	60	16SV		01/89 > 12/91	W20EPR-U	3047	D2	0.8	W20TT	IW20	IO6	VW20	4
1.8	82	18SE		01/86 > 12/90	W20EPR-U	3047	D2	0.8	W20TT	IW20	IO6	VW20	4
1.8 GTE	82	18SE		09/84 > 08/91	W20EPR-U	3047	D2	0.8	W20TT	IW20	IO6	VW20	4
1.8 i	83	18SE		01/90 > 08/91	W20EPR-U	3047	D2	0.8	W20TT	IW20	IO6	VW20	4
2.0 GTE	95	20SEH		09/86 > 08/91	W20EPR-U	3047	D2	0.8	W20TT	IW20	IO6	VW20	4
2.0 GTE 16V	115	C20XE		05/88 > 08/91	K20PR-U	3145	D22	0.8	K20TT	IK20	IO4	VK20	4
ASTRA Mk III (91-01)													
1.4	55	14 NV		09/91 > 09/93	K20TXR	5063	D20	1.0	K20TT	IK20	IO4	VK20	4
1.4 i	44	C 14 NZ		04/92 > 09/98	K20TXR	5063	D20	1.0	K20TT	IK20	IO4	VK20	4
1.4 i	44	C 14 NZ		09/91 > 02/98	K20TXR	5063	D20	1.0	K20TT	IK20	IO4	VK20	4
1.4 i	60	C 14 SE		03/91 > 02/98	K20TXR	5063	D20	1.0	K20TT	IK20	IO4	VK20	4
1.4 i	60	C 14 SE		03/92 > 02/98	K20TXR	5063	D20	1.0	K20TT	IK20	IO4	VK20	4
1.4 i	60	C 14 SE		04/92 > 09/98	K20TXR	5063	D20	1.0	K20TT	IK20	IO4	VK20	4
1.4 i	60	C 14 SE		05/93 > 03/01	K20TXR	5063	D20	1.0	K20TT	IK20	IO4	VK20	4
1.4 i 16V	66	X 14 XE		01/96 > 03/01	K20TXR	5063	D20	1.0	K20TT	IK20	IO4	VK20	4
1.4 i 16V	66	X 14 XE		02/96 > 01/98	K20TXR	5063	D20	1.0	K20TT	IK20	IO4	VK20	4
1.4 i 16V	66	X 14 XE		02/96 > 02/98	K20TXR	5063	D20	1.0	K20TT	IK20	IO4	VK20	4
1.4 i 16V	66	X 14 XE		02/96 > 09/98	K20TXR	5063	D20	1.0	K20TT	IK20	IO4	VK20	4
1.4 S	55	14 NV		09/91 > 02/98	K20TXR	5063	D20	1.0	K20TT	IK20	IO4	VK20	4
1.6	74	C 16 SE		03/94 > 08/95	K20TXR	5063	D20	1.0	K20TT	IK20	IO4	VK20	4
1.6 i	55	C 16 NZ; E 16 NZ		09/91 > 02/98	K20TXR	5063	D20	1.0	K20TT	IK20	IO4	VK20	4
1.6 i	55	C 16 NZ; X 16 SZR		03/92 > 09/98	K20TXR	5063	D20	1.0	K20TT	IK20	IO4	VK20	4
1.6 i	74	C 16 SE		03/92 > 02/98	K20TXR	5063	D20	1.0	K20TT	IK20	IO4	VK20	4
1.6 i	74	C 16 SE		05/92 > 12/94	K20TXR	5063	D20	1.0	K20TT	IK20	IO4	VK20	4
1.6 i	52	X 16 SZ		03/93 > 08/96	K20TXR	5063	D20	1.0	K20TT	IK20	IO4	VK20	4
1.6 i	52	X 16 SZ		07/94 > 02/98	K20TXR	5063	D20	1.0	K20TT	IK20	IO4	VK20	4
1.6 i	52	X 16 SZ		08/94 > 07/96	K20TXR	5063	D20	1.0	K20TT	IK20	IO4	VK20	4
1.6 i	55	X 16 SZR		01/96 > 03/01	K20TXR	5063	D20	1.0	K20TT	IK20	IO4	VK20	4
1.6 i 16V	74	X 16 XEL		01/94 > 02/98	K20TXR	5063	D20	1.0	K20TT	IK20	IO4	VK20	4
1.6 i 16V	74	X 16 XEL		08/94 > 09/98	K20TXR	5063	D20	1.0	K20TT	IK20	IO4	VK20	4
1.6 Si	74	C 16 SE		03/91 > 12/94	K20TXR	5063	D20	1.0	K20TT	IK20	IO4	VK20	4
1.8	92	C 18 XE		09/94 > 08/96	K20TXR	5063	D20	1.0	K20TT	IK20	IO4	VK20	4
1.8 16V	85	C 18 XEL; X 18 XE		11/94 > 03/01	K20TXR	5063	D20	1.0	K20TT	IK20	IO4	VK20	4
1.8 i	66	C 18 NZ		03/92 > 09/98	K20TXR	5063	D20	1.0	K20TT	IK20	IO4	VK20	4
1.8 i	66	C 18 NZ		09/91 > 02/98	K20TXR	5063	D20	1.0	K20TT	IK20	IO4	VK20	4
1.8 i 16V	82	18 SE		09/95 > 02/98	K20TXR	5063	D20	1.0	K20TT	IK20	IO4	VK20	4
1.8 i 16V	92	C 18 XE		06/93 > 10/94	K20TXR	5063	D20	1.0	K20TT	IK20	IO4	VK20	4
1.8 i 16V	92	C 18 XE		09/94 > 02/98	K20TXR	5063	D20	1.0	K20TT	IK20	IO4	VK20	4
1.8 i 16V	85	C 18 XEL		01/94 > 12/96	K20TXR	5063	D20	1.0	K20TT	IK20	IO4	VK20	4
1.8 i 16V	85	C 18 XEL		09/94 > 02/98	K20TXR	5063	D20	1.0	K20TT	IK20	IO4	VK20	4
1.8 i 16V	85	C 18 XEL; X 18 XE		09/94 > 02/98	K20TXR	5063	D20	1.0	K20TT	IK20	IO4	VK20	4
2.0 i	85	C 20 NE		03/92 > 09/98	K20TXR	5063	D20	1.0	K20TT	IK20	IO4	VK20	4
2.0 i	85	C 20 NE		03/93 > 10/94	K20TXR	5063	D20	1.0	K20TT	IK20	IO4	VK20	4
2.0 i	85	C 20 NE		09/91 > 02/98	K20TXR	5063	D20	1.0	K20TT	IK20	IO4	VK20	4
2.0 i 16V	110	C 20 XE		09/91 > 02/98	K20TXR	5063	D20	1.0	K20TT	IK20	IO4	VK20	4
2.0 i 16V	100	X 20 XEV		01/94 > 02/98	K20TXR	5063	D20	1.0	K20TT	IK20	IO4	VK20	4
2.0 i 16V	100	X 20 XEV		02/95 > 09/98	K20TXR	5063	D20	1.0	K20TT	IK20	IO4	VK20	4
ASTRA Mk IV (98-06)													
1.2 16V	48	X 12 XE		02/98 > 09/00	K20TXR	5063	D20	1.0	K20TT	IK20	IO4	VK20	4
1.2 16V	48	X 12 XE		09/98 > 09/00	K20TXR	5063	D20	1.0	K20TT	IK20	IO4	VK20	4
1.2 16V	55	Z 12 XE		09/00 > 05/05	K20TXR	5063	D20	1.0	K20TT	IK20	IO4	VK20	4











(*) Срок службы ограничен по сравнению с оригинальным изделием для указанного применения. Подробную информацию см. стр 8

	KW				СТАНДАРТНЫЕ				ВАРИАНТ ЗАМЕНЫ				QTY
							4 ПАК				4 ПАК		
VAUXHALL продолжение													
1.4	44	C 14 NZ; X 14 SZ		05/98 > 05/05	K20TXR	5063	D20	1.0	K20TT	IK20	I04	VK20	4
1.4	44	C 14 NZ; X 14 SZ	Check Hex size	05/98 > 05/05	K20TXR	5063	D20	1.0	K20TT	IK20	I04	VK20	4
1.4 16V	66	X 14 XE; Z 14 XE	> 42000000, 45000000, 48000000, 4B000000	02/98 > 05/05	K20TXR	5063	D20	1.0	K20TT	IK20	I04	VK20	4
1.4 16V	66	X 14 XE; Z 14 XE	> 42000000, 45000000, 48000000, 4B000000	09/98 > 05/05	K20TXR	5063	D20	1.0	K20TT	IK20	I04	VK20	4
1.4 16V	66	X 14 XE; Z 14 XE	42000001, 45000001, 46000001, 48000001, 4B000001 >	02/98 > 05/05	KJ16CR-L11	3132	D35	1.1	K16TT	IK16L	I57	VK16	4
1.4 16V	66	X 14 XE; Z 14 XE	42000001, 45000001, 46000001, 48000001, 4B000001 >	09/98 > 05/05	KJ16CR-L11	3132	D35	1.1	K16TT	IK16L	I57	VK16	4
1.6	55	X 16 SZR		02/98 > 09/00	K20TXR	5063	D20	1.0	K20TT	IK20	I04	VK20	4
1.6	55	X 16 SZR		03/98 > 04/04	K20TXR	5063	D20	1.0	K20TT	IK20	I04	VK20	4
1.6	55	X 16 SZR		09/98 > 09/00	K20TXR	5063	D20	1.0	K20TT	IK20	I04	VK20	4
1.6	62	Z 16 SE		03/98 > 04/04	K20TXR	5063	D20	1.0	K20TT	IK20	I04	VK20	4
1.6	62	Z 16 SE		09/00 > 05/05	K20TXR	5063	D20	1.0	K20TT	IK20	I04	VK20	4
1.6	76	Z 16 XEP	> 42000000, 45000000, 48000000, 4B000000	12/02 > 05/05	K20TXR	5063	D20	1.0	K20TT	IK20	I04	VK20	4
1.6	76	Z 16 XEP	42000001, 45000001, 46000001, 48000001, 4B000001 >	12/02 > 05/05	KJ16CR-L11	3132	D35	1.1	K16TT	IK16L	I57	VK16	4
1.6 16V	74	C 16 SEL; X 16 XEL; Z 16 XE; Z 16 XEP		09/98 > 05/05	K20TXR	5063	D20	1.0	K20TT	IK20	I04	VK20	4
1.6 16V	74	X 16 XEL; Z 16 XE		02/98 > 05/05	K20TXR	5063	D20	1.0	K20TT	IK20	I04	VK20	4
1.6 16V	74	X 16 XEL; Z 16 XE		03/98 > 04/04	K20TXR	5063	D20	1.0	K20TT	IK20	I04	VK20	4
1.6 16V	74	Z 16 XE	> 42000000, 45000000, 48000000, 4B000000	03/01 > 10/05	K20TXR	5063	D20	1.0	K20TT	IK20	I04	VK20	4
1.6 16V	74	Z 16 XE	42000001, 45000001, 46000001, 48000001, 4B000001 >	03/01 > 10/05	KJ16CR-L11	3132	D35	1.1	K16TT	IK16L	I57	VK16	4
1.6 16V	76	Z 16 XEP	> 42000000, 45000000, 48000000, 4B000000	03/00 > 08/05	K20TXR	5063	D20	1.0	K20TT	IK20	I04	VK20	4
1.6 16V	76	Z 16 XEP	> 42000000, 45000000, 48000000, 4B000000	03/03 > 10/05	K20TXR	5063	D20	1.0	K20TT	IK20	I04	VK20	4
1.6 16V	76	Z 16 XEP	42000001, 45000001, 46000001, 48000001, 4B000001 >	03/00 > 08/05	KJ16CR-L11	3132	D35	1.1	K16TT	IK16L	I57	VK16	4
1.6 16V	76	Z 16 XEP	42000001, 45000001, 46000001, 48000001, 4B000001 >	03/03 > 10/05	KJ16CR-L11	3132	D35	1.1	K16TT	IK16L	I57	VK16	4
1.6 Dualfuel	62	Z 16 SE		07/00 > 05/05	K20TXR	5063	D20	1.0	K20TT	IK20	I04	VK20	4
1.6 Dualfuel	63	Z 16 XE		03/98 > 04/04	K20TXR	5063	D20	1.0	K20TT	IK20	I04	VK20	4
1.6 Dualfuel	63	Z 16 XE		09/02 > 05/05	K20TXR	5063	D20	1.0	K20TT	IK20	I04	VK20	4

(*) Срок службы ограничен по сравнению с оригинальным изделием для указанного применения. Подробную информацию см. стр 8

KW	KW	KW	KW	KW	СТАНДАРТНЫЕ				ВАРИАНТ ЗАМЕНЫ				QTY
					4 PACK	4 PACK	4 PACK	4 PACK	4 PACK	4 PACK	4 PACK	4 PACK	
VAUXHALL продолжение													
1.8 16V	85	X 18 XE1		02/98 > 07/04	K20TXR	5063	D20	1.0	K20TT	IK20	I04	VK20	4
1.8 16V	85	X 18 XE1		02/98 > 08/00	K20TXR	5063	D20	1.0	K20TT	IK20	I04	VK20	4
1.8 16V	85	X 18 XE1		02/98 > 09/00	K20TXR	5063	D20	1.0	K20TT	IK20	I04	VK20	4
1.8 16V	85	X 18 XE1; Z 18 XEL		03/00 > 08/05	K20TXR	5063	D20	1.0	K20TT	IK20	I04	VK20	4
1.8 16V	92	Z 18 XE		02/98 > 07/04	K20TXR	5063	D20	1.0	K20TT	IK20	I04	VK20	4
1.8 16V	92	Z 18 XE		03/01 > 10/05	K20TXR	5063	D20	1.0	K20TT	IK20	I04	VK20	4
1.8 16V	92	Z 18 XE		09/00 > 05/05	K20TXR	5063	D20	1.0	K20TT	IK20	I04	VK20	4
1.8 16V	92	Z 18 XE		09/00 > 08/05	K20TXR	5063	D20	1.0	K20TT	IK20	I04	VK20	4
1.8 16V Dualfuel	87	Z 18 XE		02/98 > 07/04	K20TXR	5063	D20	1.0	K20TT	IK20	I04	VK20	4
1.8 16V Dualfuel	87	Z 18 XE		09/02 > 05/05	K20TXR	5063	D20	1.0	K20TT	IK20	I04	VK20	4
1.8 16V Dualfuel	87	Z 18 XE		09/02 > 08/05	K20TXR	5063	D20	1.0	K20TT	IK20	I04	VK20	4
2.0	118	X 20 XER		10/99 > 08/00	K20TXR	5063	D20	1.0	K20TT	IK20	I04	VK20	4
2.0	147	Z 20 LET		08/02 > 05/05	K20TXR	5063	D20	1.0	K20TT	IK20	I04	VK20	4
2.0	147	Z 20 LET		09/02 > 07/06	K20TXR	5063	D20	1.0	K20TT	IK20	I04	VK20	4
2.0 16V	118	X 20 XER		10/99 > 05/05	K20TXR	5063	D20	1.0	K20TT	IK20	I04	VK20	4
2.0 16V	100	X 20 XEV		02/98 > 05/05	K20TXR	5063	D20	1.0	K20TT	IK20	I04	VK20	4
2.0 16V	100	X 20 XEV		09/98 > 05/05	K20TXR	5063	D20	1.0	K20TT	IK20	I04	VK20	4
2.0 16V Turbo	140	Z 20 LET		09/00 > 08/05	K20TXR	5063	D20	1.0	K20TT	IK20	I04	VK20	4
2.0 SRI Turbo	141	Z 20 LET		07/02 > 05/05	K20TXR	5063	D20	1.0	K20TT	IK20	I04	VK20	4
2.0 Turbo	141	Z 20 LET		03/02 > 10/05	K20TXR	5063	D20	1.0	K20TT	IK20	I04	VK20	4
2.2 16V	108	Z 22 SE		03/00 > 08/05	PT16VR13	5068	P16	1.3	TV16TT*	ITV16*	I38	-	4
2.2 16V	108	Z 22 SE		03/01 > 05/05	PT16VR13	5068	P16	1.3	TV16TT*	ITV16*	I38	-	4
2.2 16V	108	Z 22 SE		03/01 > 10/05	PT16VR13	5068	P16	1.3	TV16TT*	ITV16*	I38	-	4
ASTRA MK V (04-09)													
1.4	66	Z14XEP		01/04 > 05/09	KJ16CR-L11	3132	D35	1.1	K16TT	IK16L	I57	VK16	4
1.6	77	Z 16 XEP	> 42000000, 45000000, 48000000, 4B000000	01/04 > 05/09	K20TXR	5063	D20	1.0	K20TT	IK20	I04	VK20	4
1.6	77	Z 16 XEP	42000001, 45000001, 46000001, 48000001, 4B000001 >	01/04 > 05/09	KJ16CR-L11	3132	D35	1.1	K16TT	IK16L	I57	VK16	4
1.6	85	Z 16 XER		01/04 > 05/09	KJ16CR-L11	3132	D35	1.1	K16TT	IK16L	I57	VK16	4
1.8	92	Z18XE(125) - E4		09/05 > 05/09	KJ16CR-L11	3132	D35	1.1	K16TT	IK16L	I57	VK16	4
1.8	103	Z18XER(140)		09/05 > 05/09	KJ16CR-L11	3132	D35	1.1	K16TT	IK16L	I57	VK16	4
2.0 Turbo	177	Z 20 LEH		01/04 > 05/09	PK20PR-L11	3142	P15	1.1	-	IK20*	I04	VK20	4
2.0 Turbo	125	Z20LEL(170)		01/04 > 05/09	KJ16CR-L11	3132	D35	1.1	K16TT	IK16L	I57	VK16	4
2.0 Turbo	147	Z20LER(200)		01/04 > 05/09	KJ16CR-L11	3132	D35	1.1	K16TT	IK16L	I57	VK16	4
ASTRA MK V (04-)													
1.4	66	Z14XEP		08/04 > 03/09	KJ16CR-L11	3132	D35	1.1	K16TT	IK16L	I57	VK16	4
1.4 i 16V	66	Z 14 XEP		03/05 > 11/10	KJ16CR-L11	3132	D35	1.1	K16TT	IK16L	I57	VK16	4
1.6	132	Z16LET(180)		10/06 > 03/09	KJ16CR-L11	3132	D35	1.1	K16TT	IK16L	I57	VK16	4
1.6	132	Z16LET(180)		10/06 > 11/10	KJ16CR-L11	3132	D35	1.1	K16TT	IK16L	I57	VK16	4
1.6	77	Z16XEP		02/05 > 11/10	KJ16CR-L11	3132	D35	1.1	K16TT	IK16L	I57	VK16	4
1.6	77	Z16XEP		08/04 > 03/09	KJ16CR-L11	3132	D35	1.1	K16TT	IK16L	I57	VK16	4
1.6	77	Z16XEP		09/05 > 12/06	KJ16CR-L11	3132	D35	1.1	K16TT	IK16L	I57	VK16	4
1.6	85	Z16XER(115)		01/07 > 03/09	KJ16CR-L11	3132	D35	1.1	K16TT	IK16L	I57	VK16	4
1.6 i 16V	85	Z16XER(115)		10/06 > 11/10	KJ16CR-L11	3132	D35	1.1	K16TT	IK16L	I57	VK16	4
1.6 i 16V	85	Z16XER(115)		12/06 > 11/10	KJ16CR-L11	3132	D35	1.1	K16TT	IK16L	I57	VK16	4
1.8	92	Z18XE(125) - E4		02/05 > 11/10	KJ16CR-L11	3132	D35	1.1	K16TT	IK16L	I57	VK16	4
1.8	92	Z18XE(125) - E4		10/04 > 03/09	KJ16CR-L11	3132	D35	1.1	K16TT	IK16L	I57	VK16	4
1.8	103	Z18XER(140)		05/08 > 11/10	KJ16CR-L11	3132	D35	1.1	K16TT	IK16L	I57	VK16	4
1.8	103	Z18XER(140)		09/05 > 03/09	KJ16CR-L11	3132	D35	1.1	K16TT	IK16L	I57	VK16	4
1.8 i 16V	103	Z18XER(140)		03/07 > 11/10	KJ16CR-L11	3132	D35	1.1	K16TT	IK16L	I57	VK16	4
2.0	125	Z20LEL(170)		02/06 > 11/10	KJ16CR-L11	3132	D35	1.1	K16TT	IK16L	I57	VK16	4
2.0 Turbo	125	Z20LEL(170)		02/05 > 11/10	KJ16CR-L11	3132	D35	1.1	K16TT	IK16L	I57	VK16	4
2.0 Turbo	125	Z20LEL(170)		08/04 > 10/10	KJ16CR-L11	3132	D35	1.1	K16TT	IK16L	I57	VK16	4
2.0 Turbo	147	Z20LER(200)		01/06 > 11/10	KJ16CR-L11	3132	D35	1.1	K16TT	IK16L	I57	VK16	4
2.0 Turbo	147	Z20LER(200)		08/04 > 10/10	KJ16CR-L11	3132	D35	1.1	K16TT	IK16L	I57	VK16	4
2.0 VXR	176	Z20LEH(240)		02/09 > 11/10	KJ16CR-L11	3132	D35	1.1	K16TT	IK16L	I57	VK16	4
ASTRA MK VI (09-)													
1.4	74	A14XER(100) - E5		12/09 >	KJ16CR-L11	3132	D35	1.1	K16TT	IK16L	I57	VK16	4
1.4	64	A14XER(87) - E5		12/09 >	KJ16CR-L11	3132	D35	1.1	K16TT	IK16L	I57	VK16	4
1.6	85	A16XER(115) - E5		12/09 >	KJ16CR-L11	3132	D35	1.1	K16TT	IK16L	I57	VK16	4
1.6 Turbo	132	A16LET(180-LLU) - E5		12/09 >	IK20L	5358	I58	1.1	-	IK20L	I58	VKA20	4

(*) Срок службы ограничен по сравнению с оригинальным изделием для указанного применения. Подробную информацию см. стр 8

	KW				СТАНДАРТНЫЕ				ВАРИАНТ ЗАМЕНЫ				QTY
							4 ПАК				4 ПАК		
VAUXHALL <i>продолжение</i>													
ASTRAVAN Mk III (91-98)													
1.4 i	44	C 14 NZ	02BF1477 >	01/91 > 10/94	K20TXR	5063	D20	1.0	K20TT	IK20	I04	VK20	4
1.4 i	44	C 14 NZ	> 02BF1476	01/91 > 10/94	W20EPR-U	3047	D2	0.8	W20TT	IW20	I06	VW20	4
1.6 i	55	C 16 NZ	02BF1477 >	01/91 > 08/98	K20TXR	5063	D20	1.0	K20TT	IK20	I04	VK20	4
1.6 i	55	C 16 NZ	> 02BF1476	01/91 > 08/98	W20EPR-U	3047	D2	0.8	W20TT	IW20	I06	VW20	4
1.6 i	52	X 16 SZ	02BF1477 >	02/94 > 10/96	K20TXR	5063	D20	1.0	K20TT	IK20	I04	VK20	4
1.6 i	52	X 16 SZ	> 02BF1476	02/94 > 10/96	W20EPR-U	3047	D2	0.8	W20TT	IW20	I06	VW20	4
ASTRAVAN Mk IV (98-06)													
1.6 i	55	X 16 SZR	> 42000000, 45000000, 48000000, 4B000000	08/98 > 09/00	K20TXR	5063	D20	1.0	K20TT	IK20	I04	VK20	4
1.6 i	55	X 16 SZR	42000001, 45000001, 46000001, 48000001, 4B000001 >	08/98 > 09/00	KJ16CR-L11	3132	D35	1.1	K16TT	IK16L	I57	VK16	4
1.6 i	62	Z 16 SE	> 42000000, 45000000, 48000000, 4B000000	09/00 > 08/06	K20TXR	5063	D20	1.0	K20TT	IK20	I04	VK20	4
1.6 i	62	Z 16 SE	42000001, 45000001, 46000001, 48000001, 4B000001 >	09/00 > 08/06	KJ16CR-L11	3132	D35	1.1	K16TT	IK16L	I57	VK16	4
ASTRAVAN Mk V (05-)													
1.4 i	66	Z14XEP		03/05 >	KJ16CR-L11	3132	D35	1.1	K16TT	IK16L	I57	VK16	4
BRAVA													
2.3 (TFR16)	69	4ZDI		08/91 > 08/94	W20EPR-U	3047	D2	0.8	W20TT	IW20	I06	VW20	4
2.3 (TFR16)	72	4ZDI		08/94 > 09/96	W20EPR-U	3047	D2	0.8	W20TT	IW20	I06	VW20	4
2.3 4x4 (TFS16)	69	4ZDI		06/90 > 08/94	W20EPR-U	3047	D2	0.8	W20TT	IW20	I06	VW20	4
2.3 4x4 (TFS16)	72	4ZDI		08/94 > 09/96	W20EPR-U	3047	D2	0.8	W20TT	IW20	I06	VW20	4
CALIBRA													
2.0 i	85	C 20 NE		07/93 > 07/97	K20TXR	5063	D20	1.0	K20TT	IK20	I04	VK20	4
2.0 i	85	C 20 NE		06/90 > 06/93	W16EPR-U	3021	D6	0.8	W16TT	IW16	I05	VW16	4
2.0 i 16V	110	C 20 XE		06/90 > 02/94	K20TXR	5063	D20	1.0	K20TT	IK20	I04	VK20	4
2.0 i 16V	100	X 20 XEV		06/90 > 07/97	K20TXR	5063	D20	1.0	K20TT	IK20	I04	VK20	4
2.0 i 16V 4x4	110	C 20 XE		06/90 > 02/94	K20TXR	5063	D20	1.0	K20TT	IK20	I04	VK20	4
2.0 i 16V 4x4	100	X 20 XEV		02/94 > 07/97	K20TXR	5063	D20	1.0	K20TT	IK20	I04	VK20	4
2.0 i 4x4	85	C 20 NE		07/93 > 07/97	K20TXR	5063	D20	1.0	K20TT	IK20	I04	VK20	4
2.0 i 4x4	85	C 20 NE		06/90 > 06/93	W16EPR-U	3021	D6	0.8	W16TT	IW16	I05	VW16	4
2.0 i Turbo 4x4	150	C20LET		03/92 > 07/97	KJ20CR11	3133	D38	1.1	K20TT	IK20L	I58	VK20	4
2.5 i V6	125	C 25 XE; X 25 XE		04/93 > 07/97	K20TXR	5063	D20	1.0	K20TT	IK20	I04	VK20	6
CARLTON Mk II (77-86)													
1.8 S	65	18S		12/82 > 08/86	W20EPR-U	3047	D2	0.8	W20TT	IW20	I06	VW20	4
1.8 S	66	18S		11/82 > 08/86	W20EPR-U	3047	D2	0.8	W20TT	IW20	I06	VW20	4
2.0 i	81	20E		01/83 > 12/84	W20EPR-U	3047	D2	0.8	W20TT	IW20	I06	VW20	4
2.0 S	74	20S		01/82 > 08/86	W20EPR-U	3047	D2	0.8	W20TT	IW20	I06	VW20	4
2.0 S	74	20S		10/78 > 08/86	W20EPR-U	3047	D2	0.8	W20TT	IW20	I06	VW20	4
2.2 i	85	22E		11/84 > 08/86	W20EPR-U	3047	D2	0.8	W20TT	IW20	I06	VW20	4
CARLTON Mk III (86-94)													
1.8	65	E18NVR		09/87 > 03/94	W20EPR-U	3047	D2	0.8	W20TT	IW20	I06	VW20	4
1.8 i	85	18SEH		09/86 > 08/92	W20EPR-U	3047	D2	0.8	W20TT	IW20	I06	VW20	4
1.8 N	60	18NV		09/86 > 08/87	W20EPR-U	3047	D2	0.8	W20TT	IW20	I06	VW20	4
1.8 S	66	18SV		09/86 > 09/90	W20EPR-U	3047	D2	0.8	W20TT	IW20	I06	VW20	4
2.0	85	C 20 NE	R1000001, R5000001, P7000001 >	09/86 > 03/94	K20TXR	5063	D20	1.0	K20TT	IK20	I04	VK20	4
2.0	73	C 20 NEJ		09/90 > 03/94	K20TXR	5063	D20	1.0	K20TT	IK20	I04	VK20	4
2.0	74	C20NE(100)		09/90 > 03/94	W16EPR-U	3021	D6	0.8	W16TT	IW16	I05	VW16	4
2.0 i	90	20 SE		09/86 > 03/94	W20EPR-U	3047	D2	0.8	W20TT	IW20	I06	VW20	4
2.0 i	73	C 20 NEJ		09/90 > 03/94	K20TXR	5063	D20	1.0	K20TT	IK20	I04	VK20	4
2.4 i	92	C24NE		09/88 > 03/94	K20TXR	5063	D20	1.0	K20TT	IK20	I04	VK20	4
2.6 i	110	C26NE		09/90 > 03/94	W20FPR-U	3070	D3	0.7	WF20TT	IWF20	I78	-	6
3.0	130	30NE		10/89 > 09/90	W20FPR-U	3070	D3	0.7	WF20TT	IWF20	I78	-	6
3.0 24V	147	C30SEJ		09/89 > 03/94	K20TXR	5063	D20	1.0	K20TT	IK20	I04	VK20	6
3.0 3000	130	30NE		03/87 > 09/90	W20FPR-U	3070	D3	0.7	WF20TT	IWF20	I78	-	6

(*) Срок службы ограничен по сравнению с оригинальным изделием для указанного применения. Подробную информацию см. стр 8

KW	KW	KW	KW	KW	KW	СТАНДАРТНЫЕ				ВАРИАНТ ЗАМЕНЫ				QTY
						4	4	4	4	4	4	4	4	
VAUXHALL <i>продолжение</i>														
3.0 3000 24V	150	C30SE		09/89 > 03/94	K20TXR	5063	D20	1.0	K20TT	IK20	I04	VK20	6	
3000	115	C30LE		03/87 > 12/87	K20TXR	5063	D20	1.0	K20TT	IK20	I04	VK20	6	
3000 24V	147	C30SEJ		09/89 > 03/94	K20TXR	5063	D20	1.0	K20TT	IK20	I04	VK20	6	
3000 CAT	130	C30NE		03/88 > 03/94	K20TXR	5063	D20	1.0	K20TT	IK20	I04	VK20	6	
CAVALIER (75-81)														
1.6 S	55	16SOHV	634748 >	08/75 > 08/81	W20FPR-U	3070	D3	0.7	WF20TT	IWF20	I78	-	4	
1300	44	13SOHV		08/77 > 08/81	W20EPR-U	3047	D2	0.8	W20TT	IW20	I06	VW20	4	
1900	66	19S	1603327 >	10/75 > 03/78	W20FPR-U	3070	D3	0.7	WF20TT	IWF20	I78	-	4	
2.0 S	74	20S	436257 >	01/78 > 08/81	W20FPR-U	3070	D3	0.7	WF20TT	IWF20	I78	-	4	
CAVALIER Mk II (81-88)														
1.3 S	55	13 S		09/81 > 08/88	W20EPR-U	3047	D2	0.8	W20TT	IW20	I06	VW20	4	
1.6	66	16 SH		10/83 > 08/88	W20EPR-U	3047	D2	0.8	W20TT	IW20	I06	VW20	4	
1.6 S	66	16 SH		09/81 > 08/88	W20EPR-U	3047	D2	0.8	W20TT	IW20	I06	VW20	4	
1.8 i	85	18 E		09/81 > 08/88	W20EPR-U	3047	D2	0.8	W20TT	IW20	I06	VW20	4	
1.8 i	82	18 SE		09/81 > 08/88	W20EPR-U	3047	D2	0.8	W20TT	IW20	I06	VW20	4	
1800i	82	18 SE		03/85 > 10/88	W20EPR-U	3047	D2	0.8	W20TT	IW20	I06	VW20	4	
2.0 i	85	20 NE		09/86 > 08/88	IW20	5306	I06	1.1	-	IW20	I06	VW20	4	
2.0 i CAT	85	C 20 NE		09/86 > 08/88	W16EPR-U	3021	D6	0.8	W16TT	IW16	I05	VW16	4	
2.0 SRi 130	95	20 SEH		03/87 > 08/88	W20EPR-U	3047	D2	0.8	W20TT	IW20	I06	VW20	4	
CAVALIER Mk III (88-95)														
1.4 S	55	14 NV		09/88 > 11/95	W20EPR-U	3047	D2	0.8	W20TT	IW20	I06	VW20	4	
1.6	60	16 SV		09/88 > 05/93	W20EPR-U	3047	D2	0.8	W20TT	IW20	I06	VW20	4	
1.6 i	55	E 16 NZ		09/88 > 06/94	IW20	5306	I06	1.1	-	IW20	I06	VW20	4	
1.6 i	52	X 16 SZ		09/93 > 11/95	IW20	5306	I06	1.1	-	IW20	I06	VW20	4	
1.8	66	18 SV		09/88 > 08/95	W20EPR-U	3047	D2	0.8	W20TT	IW20	I06	VW20	4	
1.8	66	18 SV		09/88 > 10/90	W20EPR-U	3047	D2	0.8	W20TT	IW20	I06	VW20	4	
1.8 i CAT	66	C 18 NZ		03/90 > 11/95	W16EPR-U	3021	D6	0.8	W16TT	IW16	I05	VW16	4	
2.0 i	85	20 NE		09/88 > 10/90	IW20	5306	I06	1.1	-	IW20	I06	VW20	4	
2.0 i	85	20 NE		09/88 > 10/92	IW20	5306	I06	1.1	-	IW20	I06	VW20	4	
2.0 i 16V	110	C 20 XE		09/88 > 11/95	K20TXR	5063	D20	1.0	K20TT	IK20	I04	VK20	4	
2.0 i 16V	100	X 20 XEV		09/93 > 11/95	K20TXR	5063	D20	1.0	K20TT	IK20	I04	VK20	4	
2.0 i 16V 4x4	110	C 20 XE		01/92 > 11/93	K20TXR	5063	D20	1.0	K20TT	IK20	I04	VK20	4	
2.0 i 16V 4x4	110	C 20 XE		09/88 > 11/95	K20TXR	5063	D20	1.0	K20TT	IK20	I04	VK20	4	
2.0 i 4x4	85	20 NE		01/91 > 10/92	K20TXR	5063	D20	1.0	K20TT	IK20	I04	VK20	4	
2.0 i 4x4	85	20 NE		01/91 > 10/92	W16EPR-U	3021	D6	0.8	W16TT	IW16	I05	VW16	4	
2.0 i 4x4	95	20 SEH		09/88 > 09/92	W20EPR-U	3047	D2	0.8	W20TT	IW20	I06	VW20	4	
2.0 i CAT	85	C 20 NE		09/90 > 11/95	IW20	5306	I06	1.1	-	IW20	I06	VW20	4	
2.0 i CAT	85	C 20 NE		09/90 > 11/95	K20TXR	5063	D20	1.0	K20TT	IK20	I04	VK20	4	
2.0 i Turbo 4x4	150	C 20 LET		06/92 > 11/94	K20R-U	3122	D31	0.8	K20TT	IK20	I04	VK20	4	
2.0 SRi	95	20 SEH		09/88 > 09/92	W20EPR-U	3047	D2	0.8	W20TT	IW20	I06	VW20	4	
2.0 SRi 16V	100	X 20 XEV		09/93 > 11/95	K20TXR	5063	D20	1.0	K20TT	IK20	I04	VK20	4	
2.5 V6	125	C 25 XE		08/88 > 06/94	K20TXR	5063	D20	1.0	K20TT	IK20	I04	VK20	6	
CHEVETTE														
1300	42	13SOHV		09/76 > 12/85	W20EPR-U	3047	D2	0.8	W20TT	IW20	I06	VW20	4	
COMBO (94-01)														
1.4	44	C 14 NZ		07/94 > 10/01	K20TXR	5063	D20	1.0	K20TT	IK20	I04	VK20	4	
1.4	60	C 14 SE		07/94 > 10/01	K20TXR	5063	D20	1.0	K20TT	IK20	I04	VK20	4	
1.4 16V	66	X 14 XE		08/99 > 10/01	K20TXR	5063	D20	1.0	K20TT	IK20	I04	VK20	4	
COMBO (01-12)														
1.4 16V	66	Z 14 XE		10/01 > 05/07	KJ16CR-L11	3132	D35	1.1	K16TT	IK16L	I57	VK16	4	
1.4 i 16V	66	Z 14 XEP		01/04 > 11/11	KJ16CR-L11	3132	D35	1.1	K16TT	IK16L	I57	VK16	4	
1.6	62	Z 16 SE		08/01 > 10/04	K20TXR	5063	D20	1.0	K20TT	IK20	I04	VK20	4	
1.6	64	Z 16 SE		10/01 > 11/11	K20TXR	5063	D20	1.0	K20TT	IK20	I04	VK20	4	
1.6 CNG 16V	69	Z 16 YNG	LPG / GPL	06/06 > 02/12	PK20PR-P8	3245	P27	0.8	-	IK20	I04	VK20Y	4	
1.6 CNG 16V	71	Z 16 YNG	LPG / GPL	04/05 > 02/12	PK20PR-P8	3245	P27	0.8	-	IK20	I04	VK20Y	4	
CORSA (93-00)														
1.0 i 12V	40	X 10 XE		11/96 > 09/00	K20TXR	5063	D20	1.0	K20TT	IK20	I04	VK20	4	
1.2 i	33	C 12 NZ; X 12 SZ	19K87118 >	03/93 > 09/00	K20TXR	5063	D20	1.0	K20TT	IK20	I04	VK20	4	
1.2 i	33	C 12 NZ; X 12 SZ	> 19334656, 19341717	03/93 > 09/00	W16EPR-U	3021	D6	0.8	W16TT	IW16	I05	VW16	4	
1.2 i 16V	48	X 12 XE		03/98 > 09/00	K20TXR	5063	D20	1.0	K20TT	IK20	I04	VK20	4	
1.4 i	44	C14NZ		03/93 > 07/95	W16EPR-U	3021	D6	0.8	W16TT	IW16	I05	VW16	4	
1.4 i	44	C14NZ; X14SZ		08/95 > 09/00	K20TXR	5063	D20	1.0	K20TT	IK20	I04	VK20	4	
1.4 i 16V	66	X 14 XE		09/94 > 09/00	K20TXR	5063	D20	1.0	K20TT	IK20	I04	VK20	4	
1.6 i 16V	78	X 16 XE		09/94 > 09/00	K20TXR	5063	D20	1.0	K20TT	IK20	I04	VK20	4	
CORSA (00-06)														
1.0 12V	43	Z 10 XE		09/00 > 10/03	K20TXR	5063	D20	1.0	K20TT	IK20	I04	VK20	4	
1.0 12V	44	Z 10 XEP		11/03 > 10/06	KJ16CR-L11	3132	D35	1.1	K16TT	IK16L	I57	VK16	3	

(*) Срок службы ограничен по сравнению с оригинальным изделием для указанного применения. Подробную информацию см. стр 8

KW	KW	KW	KW	KW	СТАНДАРТНЫЕ				ВАРИАНТ ЗАМЕНЫ				QTY
					4	4	4	4	4	4	4	4	
VAUXHALL продолжение													
1.2 16V	55	Z 12 XE		09/00 > 10/06	K20TXR	5063	D20	1.0	K20TT	IK20	104	VK20	4
1.2 16V Dualfuel	55	Z 12 XE		08/01 > 10/06	K20TXR	5063	D20	1.0	K20TT	IK20	104	VK20	4
1.2 Twinport	59	Z 12 XEP		07/04 > 10/06	KJ16CR-L11	3132	D35	1.1	K16TT	IK16L	157	VK16	4
1.4 16V	66	Z 14 XE		09/00 > 10/06	K20TXR	5063	D20	1.0	K20TT	IK20	104	VK20	4
1.4 Twinport	66	Z 14 XEP		06/03 > 10/06	K20TXR	5063	D20	1.0	K20TT	IK20	104	VK20	4
CORSA (06-)													
1.0	44	A 10 XEP; Z 10 XEP		11/06 >	KJ20CR-L11	3169	D106	1.1	K20TT	IK20L	158	VK20	3
1.0 i 12V	48	A10XEP(65) - E5		06/10 >	KJ16CR-L11	3132	D35	1.1	K16TT	IK16L	157	VK16	3
1.2	59	Z12XEP		11/06 >	KJ16CR-L11	3132	D35	1.1	K16TT	IK16L	157	VK16	4
1.2 i 16V	63	A 12 XER		11/06 >	KJ20CR-L11	3169	D106	1.1	K20TT	IK20L	158	VK20	4
1.4	74	A14XER(100) - E5		07/10 >	KJ16CR-L11	3132	D35	1.1	K16TT	IK16L	157	VK16	4
1.4	66	Z 14 XEP		07/06 >	KJ20CR-L11	3169	D106	1.1	K20TT	IK20L	158	VK20	4
1.6 SRi	110	A16LEL(150) - E5, Z16LEL(150) - E4		05/07 >	IK20L	5358	I58	1.1	-	IK20L	158	VKA20	4
1.6 VXR	141	A16LER(192) - E5, Z16LER(192) - E4		02/07 >	IK20L	5358	I58	1.1	-	IK20L	158	VKA20	4
CORSAVAN (94-00)													
1.4 i	44	C 14 NZ		08/95 > 09/00	K20TXR	5063	D20	1.0	K20TT	IK20	104	VK20	4
1.4 i	44	C 14 NZ		01/94 > 07/95	W16EPR-U	3021	D6	0.8	W16TT	IW16	105	VW16	4
CORSAVAN (00-)													
1.2 16V	55	Z 12 XE		09/00 > 06/06	K20TXR	5063	D20	1.0	K20TT	IK20	104	VK20	4
1.4	66	Z 14 XEP		11/03 > 06/06	K20TXR	5063	D20	1.0	K20TT	IK20	104	VK20	4
CORSAVAN (06-)													
1.2	59	Z12XEP		07/09 >	KJ16CR-L11	3132	D35	1.1	K16TT	IK16L	157	VK16	4
FRONTERA (92-98)													
2.0	85	C 20 NE; X 20 SE		04/95 > 08/98	K20TXR	5063	D20	1.0	K20TT	IK20	104	VK20	4
2.0 i	85	C 20 NE; X 20 SE		03/92 > 10/98	K20TXR	5063	D20	1.0	K20TT	IK20	104	VK20	4
2.2 i	100	X 22 XE		03/95 > 10/98	K20TXR	5063	D20	1.0	K20TT	IK20	104	VK20	4
2.4 i	92	C 24 NE		03/92 > 10/98	W20FPR-U	3070	D3	0.7	WF20TT	IWF20	178	-	4
FRONTERA (98-04)													
2.2 i	100	X22SE		10/98 > 10/04	K16PR-U11	3130	D21	1.1	K16TT	IK16	103	VK16	4
2.2 i	100	Y22SE		03/01 > 10/04	PK16PPR-L11	3275	-	1.1	-	IK16G*	151	VK16G	4
3.2 i	151	6VD1, Y32NE		10/98 > 10/04	PK16PPR-L11	3275	-	1.1	-	IK16G*	151	VK16G	6
INSIGNIA													
1.6 Turbo	132	A16LET(180-LLU) - E5		01/09 >	IK20L	5358	I58	1.1	-	IK20L	158	VKA20	4
1.8	103	A18XER(140) - E5		07/08 >	KJ16CR-L11	3132	D35	1.1	K16TT	IK16L	157	VK16	4
2.0 Turbo	162	A20NHT(220) - E5		07/08 >	ITV16	5338	I38	1.1	-	ITV16	I38	-	4
2.0 Turbo 4x4	162	A20NHT(220) - E5		07/08 >	ITV16	5338	I38	1.1	-	ITV16	I38	-	4
2.8 V6 Turbo	191	A28NET(260) - E5		08/08 >	VKH20	5618	V18	1.1	-	IKH20*	144	VKH20	6
2.8 V6 Turbo 4x4	191	A28NET(260) - E5		07/08 >	VKH20	5618	V18	1.1	-	IKH20*	144	VKH20	6
MERIVA (03-10)													
1.4 16V Twinport	66	Z 14 XEP		01/03 > 10/09	KJ16CR-L11	3132	D35	1.1	K16TT	IK16L	157	VK16	4
1.6 i	64	Z 16 SE		01/03 > 10/09	K20TXR	5063	D20	1.0	K20TT	IK20	104	VK20	4
1.6 i 16V	74	Z 16 XE		01/03 > 10/09	K20TXR	5063	D20	1.0	K20TT	IK20	104	VK20	4
1.6 i 16V Twinport	77	Z 16 XEP		01/03 > 10/09	KJ16CR-L11	3132	D35	1.1	K16TT	IK16L	157	VK16	4
1.6 Turbo	132	Z 16 LET		05/06 > 06/10	PK20PPR-L11	3142	P15	1.1	-	IK20*	104	VK20	4
1.8 i 16V	92	Z 18 XE		05/03 > 08/05	K20TXR	5063	D20	1.0	K20TT	IK20	104	VK20	4
MERIVA (10-)													
1.4	74	A14XER(100) - E5		06/10 >	KJ16CR-L11	3132	D35	1.1	K16TT	IK16L	157	VK16	4
MIDI (88-97)													
2.0	62	4ZC1		01/93 > 08/97	W20EPR-U	3047	D2	0.8	W20TT	IW20	106	VW20	4
MONTEREY (91-99)													
3.2	130	6VDI		05/94 > 07/98	K20PR-U11	3121	D14	1.1	K20TT	IK20	104	VK20	6
3.5 V6 24V	158	6VE1		07/98 > 08/99	PK16PPR-L11	3275	-	1.1	-	IK16G*	151	VK16G	6
NOVA													
1.0	33	10 S		05/83 > 03/93	W20FPR-U	3070	D3	0.7	WF20TT	IWF20	178	-	4
1.0	33	10 S		09/82 > 10/87	W20FPR-U	3070	D3	0.7	WF20TT	IWF20	178	-	4
1.2 i	33	12 NC; E 12 GV		01/85 > 10/89	W20EPR-U	3047	D2	0.8	W20TT	IW20	106	VW20	4
1.2 i CAT	33	C 12 NZ		09/91 > 03/93	W20EPR-U	3047	D2	0.8	W20TT	IW20	106	VW20	4
1.2 N	38	12 NV		01/90 > 03/93	W20EPR-U	3047	D2	0.8	W20TT	IW20	106	VW20	4
1.2 N	33	E 12 GV		01/85 > 10/87	W20EPR-U	3047	D2	0.8	W20TT	IW20	106	VW20	4
1.2 S	40	12 ST		05/83 > 02/90	W20EPR-U	3047	D2	0.8	W20TT	IW20	106	VW20	4
1.2 S	40	12 ST		09/82 > 10/87	W20EPR-U	3047	D2	0.8	W20TT	IW20	106	VW20	4
1.2 S	43	12 ST		01/88 > 02/90	W20EPR-U	3047	D2	0.8	W20TT	IW20	106	VW20	4
1.3 S	51	13 SB		05/83 > 10/89	W20EPR-U	3047	D2	0.8	W20TT	IW20	106	VW20	4
1.3 S	51	13 SB		08/84 > 10/87	W20EPR-U	3047	D2	0.8	W20TT	IW20	106	VW20	4
1.4	44	C 14 NZ		10/90 > 08/92	W20EPR-U	3047	D2	0.8	W20TT	IW20	106	VW20	4
1.4 i	44	C 14 NZ		01/90 > 03/93	W20EPR-U	3047	D2	0.8	W20TT	IW20	106	VW20	4









(*) Срок службы ограничен по сравнению с оригинальным изделием для указанного применения. Подробную информацию см. стр 8

KW	KW	KW	KW	KW	СТАНДАРТНЫЕ				ВАРИАНТ ЗАМЕНЫ				QTY
					4	4	4	4	4	4	4	4	
VAUXHALL <i>продолжение</i>													
1.4 iS	60	C 14 SE		09/91 > 03/93	W20EPR-U	3047	D2	0.8	W20TT	IW20	IO6	VW20	4
1.4 S	55	14 NV		01/90 > 02/93	W20EPR-U	3047	D2	0.8	W20TT	IW20	IO6	VW20	4
1.4 S	55	14 NV		01/90 > 03/93	W20EPR-U	3047	D2	0.8	W20TT	IW20	IO6	VW20	4
1.6 GSI	74	E 16 SE		05/88 > 03/92	W20EPR-U	3047	D2	0.8	W20TT	IW20	IO6	VW20	4
1.6 GSI CAT	74	C 16 SE		02/92 > 03/93	W20EPR-U	3047	D2	0.8	W20TT	IW20	IO6	VW20	4
NOVAVAN													
1.2	38	12NV		01/90 > 03/93	W20EPR-U	3047	D2	0.8	W20TT	IW20	IO6	VW20	4
OMEGA													
	108	Y22XE		06/99 > 07/00	K20TXR	5063	D20	1.0	K20TT	IK20	IO4	VK20	4
	103	Z22XE		08/00 > 08/03	K20TXR	5063	D20	1.0	K20TT	IK20	IO4	VK20	4
2.0	85	20 SE		09/95 > 09/96	K20TXR	5063	D20	1.0	K20TT	IK20	IO4	VK20	4
2.0	85	X 20 SE		03/94 > 09/99	K20TXR	5063	D20	1.0	K20TT	IK20	IO4	VK20	4
2.0 16V	100	X 20 XEV		03/94 > 02/01	K20TXR	5063	D20	1.0	K20TT	IK20	IO4	VK20	4
2.0 16V	100	X 20 XEV		03/94 > 09/99	K20TXR	5063	D20	1.0	K20TT	IK20	IO4	VK20	4
2.2 16V	106	Y 22 XE; Z 22 XE		01/94 > 06/03	K20TXR	5063	D20	1.0	K20TT	IK20	IO4	VK20	4
2.2 16V	106	Y 22 XE; Z 22 XE		02/94 > 06/03	K20TXR	5063	D20	1.0	K20TT	IK20	IO4	VK20	4
2.5 V6	125	X 25 XE		03/94 > 09/00	K20TNR	3304	D112	1.0	K20TT	IK20	IO4	VK20	6
2.6 V6	132	Y 26 SE		08/00 > 03/04	K20TNR	3304	D112	1.0	K20TT	IK20	IO4	VK20	6
2.6 V6	132	Y 26 SE		08/00 > 07/03	K20TNR	3304	D112	1.0	K20TT	IK20	IO4	VK20	6
3.0 V6	155	X 30 XE		04/94 > 07/00	K20TNR	3304	D112	1.0	K20TT	IK20	IO4	VK20	6
3.0 V6	155	X 30 XE		07/94 > 07/00	K20TNR	3304	D112	1.0	K20TT	IK20	IO4	VK20	6
3.2 V6	160	Y 32 SE		02/01 > 03/04	K20TNR	3304	D112	1.0	K20TT	IK20	IO4	VK20	6
3.2 V6	160	Y 32 SE		02/01 > 07/03	K20TNR	3304	D112	1.0	K20TT	IK20	IO4	VK20	6
RASCAL													
1.0	34	CB		07/86 > 08/93	W16EPR-U	3021	D6	0.8	W16TT	IW16	IO5	VW16	3
SENATOR (87-93)													
2.5 i	103	25 E		09/87 > 10/90	W20FPR-U	3070	D3	0.7	WF20TT	IWF20	I78	-	6
2.6 i	110	C 26 NE		09/90 > 09/93	W20FPR-U	3070	D3	0.7	WF20TT	IWF20	I78	-	6
3.0	130	30 NE		01/88 > 09/90	W20FPR-U	3070	D3	0.7	WF20TT	IWF20	I78	-	6
3.0 24V	150	C 30 SE		09/89 > 09/93	K20TXR	5063	D20	1.0	K20TT	IK20	IO4	VK20	6
3.0 i CAT	130	C 30 NE		01/88 > 08/92	W20FPR-U	3070	D3	0.7	WF20TT	IWF20	I78	-	6
SIGNUM													
1.8	90	Z18XE(122)	41000001 >	06/03 > 07/05	KJ16CR-L11	3132	D35	1.1	K16TT	IK16L	I57	VK16	4
2.0 i Turbo	129	Z 20 NET		01/02 > 10/08	PK20PR-L11	3142	P15	1.1	-	IK20*	IO4	VK20	4
2.2 i	114	Z22YH(P35A)		05/03 > 05/08	K20PBR	5060	D105	0.85	K20TT	IK20	IO4	VK20	4
2.8 V6 Turbo	169	Z28NEL(230)		10/05 > 12/06	IKH20	5344	I44	1.1	-	IKH20	I44	VKH20	6
3.2 V6	155	Z32SE(211) - E4		05/03 > 09/05	VK16	5603	V03	1.1	-	IK16*	IO3	VK16	6
SINTRA													
2.2 i 16 V	104	X 22 XE		11/96 > 04/99	K20TXR	5063	D20	1.0	K20TT	IK20	IO4	VK20	4
3.0 i 24V	148	X 30 XE		11/96 > 04/99	K20TXR	5063	D20	1.0	K20TT	IK20	IO4	VK20	6
SPEEDSTER (VX220)													
2.0	162	Z 20 LET		10/03 > 09/06	K20TXR	5063	D20	1.0	K20TT	IK20	IO4	VK20	4
TIGRA (94-00)													
1.4 16V	66	X 14 XE		07/94 > 12/00	K20TXR	5063	D20	1.0	K20TT	IK20	IO4	VK20	4
1.6 16V	78	X 16 XE		07/94 > 12/00	K20TXR	5063	D20	1.0	K20TT	IK20	IO4	VK20	4
TIGRA (04-09)													
1.4	66	Z14XEP		06/04 > 08/09	KJ16CR-L11	3132	D35	1.1	K16TT	IK16L	I57	VK16	4
1.8	92	Z 18 XE		06/04 > 08/09	KJ16CR-L11	3132	D35	1.1	K16TT	IK16L	I57	VK16	4
VECTRA (95-03)													
	85	X18XE		09/95 > 08/00	K20TXR	5063	D20	1.0	K20TT	IK20	IO4	VK20	4
	85	X18XE		11/96 > 08/00	K20TXR	5063	D20	1.0	K20TT	IK20	IO4	VK20	4
1.6 i	55	X 16 SZR		08/95 > 10/01	K20TXR	5063	D20	1.0	K20TT	IK20	IO4	VK20	4
1.6 i	55	X 16 SZR		11/96 > 03/02	K20TXR	5063	D20	1.0	K20TT	IK20	IO4	VK20	4
1.6 i 16V	74	X 16 XEL; Y 16 XE; Z 16 XE		08/95 > 10/01	K20TXR	5063	D20	1.0	K20TT	IK20	IO4	VK20	4
1.6 i 16V	74	X 16 XEL; Y 16 XE; Z 16 XE		11/96 > 03/02	K20TXR	5063	D20	1.0	K20TT	IK20	IO4	VK20	4
1.8 i 16V	85	X 18 XE; X 18 XE1		10/95 > 09/00	K20TXR	5063	D20	1.0	K20TT	IK20	IO4	VK20	4
1.8 i 16V	85	X 18 XE; X 18 XE1		11/96 > 09/00	K20TXR	5063	D20	1.0	K20TT	IK20	IO4	VK20	4
1.8 i 16V	92	Z 18 XE		09/00 > 03/02	K20TXR	5063	D20	1.0	K20TT	IK20	IO4	VK20	4
1.8 i 16V	92	Z 18 XE		09/00 > 07/03	K20TXR	5063	D20	1.0	K20TT	IK20	IO4	VK20	4
2.0 i	82	20 NEJ		10/95 > 03/02	K20TXR	5063	D20	1.0	K20TT	IK20	IO4	VK20	4
2.0 i 16V	100	X 20 XEV		10/95 > 01/01	K20TXR	5063	D20	1.0	K20TT	IK20	IO4	VK20	4
2.2 i 16V	108	Z22SE		09/00 > 03/02	PT16VR13	5068	P16	1.3	TV16TT*	ITV16*	I38	-	4
2.2 i 16V	108	Z22SE		09/00 > 10/01	PT16VR13	5068	P16	1.3	TV16TT*	ITV16*	I38	-	4
2.5 i GSi	143	X 25 XE		03/98 > 07/00	K20TXR	5063	D20	1.0	K20TT	IK20	IO4	VK20	6
2.5 i GSi	143	X 25 XE		05/98 > 09/99	K20TXR	5063	D20	1.0	K20TT	IK20	IO4	VK20	6
2.5 i V6	125	X 25 XE		09/95 > 08/00	K20TXR	5063	D20	1.0	K20TT	IK20	IO4	VK20	6

(*) Срок службы ограничен по сравнению с оригинальным изделием для указанного применения. Подробную информацию см. стр 8

KW	KW	KW	KW	KW	СТАНДАРТНЫЕ				ВАРИАНТ ЗАМЕНЫ				QTY
					4	4	4	4	4	4	4	4	
VAUXHALL продолжение													
2.5 i V6	125	X 25 XE		11/96 > 08/00	K20TXR	5063	D20	1.0	K20TT	IK20	I04	VK20	6
2.6 i V6	125	Y 26 SE		09/00 > 03/02	K20TXR	5063	D20	1.0	K20TT	IK20	I04	VK20	6
2.6 i V6	125	Y 26 SE		09/00 > 07/03	K20TXR	5063	D20	1.0	K20TT	IK20	I04	VK20	6
VECTRA (00-08)													
1.6	77	Z 16 XEP	41000001, 48000001 >	01/06 > 07/08	KJ16CR-L11	3132	D35	1.1	K16TT	IK16L	I57	VK16	4
1.6 16V	74	Z16XE		10/05 > 07/08	KJ16CR-L11	3132	D35	1.1	K16TT	IK16L	I57	VK16	4
1.6 16V	74	Z16XEP	41000001, 48000001 >	06/04 > 09/05	KJ16CR-L11	3132	D35	1.1	K16TT	IK16L	I57	VK16	4
1.8	103	Z 18 XER	41000001, 48000001 >	01/06 > 07/08	KJ16CR-L11	3132	D35	1.1	K16TT	IK16L	I57	VK16	4
1.8	81	Z18XEL(110)		04/02 > 09/05	VK16	5603	V03	1.1	-	IK16*	I03	VK16	4
1.8 16V	90	Z18XE(122)		10/05 > 07/08	KJ16CR-L11	3132	D35	1.1	K16TT	IK16L	I57	VK16	4
1.8 16V	90	Z18XE(125) - E4		04/02 > 09/05	VK16	5603	V03	1.1	-	IK16*	I03	VK16	4
1.8 16V	90	Z18XE(125) - E4		08/02 > 09/05	VK16	5603	V03	1.1	-	IK16*	I03	VK16	4
1.8 16V	90	Z18XE(125) - E4		10/03 > 08/05	VK16	5603	V03	1.1	-	IK16*	I03	VK16	4
1.8 16V	90	Z18XE-GPL	Flexible fuel	10/03 > 08/05	VK16	5603	V03	1.1	-	IK16*	I03	VK16	4
1.8 16V Dualfuel	90	Z18XE-GPL	Flexible fuel	04/02 > 09/05	VK16	5603	V03	1.1	-	IK16*	I03	VK16	4
1.8 16V Dualfuel	90	Z18XE-GPL	Flexible fuel	08/02 > 09/05	VK16	5603	V03	1.1	-	IK16*	I03	VK16	4
2.0 16V Turbo	129	Z 20 NET		01/00 > 10/08	PK20PR-L11	3142	P15	1.1	-	IK20*	I04	VK20	4
2.0 16V Turbo	129	Z 20 NET		03/03 > 07/08	PK20PR-L11	3142	P15	1.1	-	IK20*	I04	VK20	4
2.0 16V Turbo	129	Z 20 NET		10/03 > 07/08	PK20PR-L11	3142	P15	1.1	-	IK20*	I04	VK20	4
2.2 16V	108	Z 22 SE		01/02 > 09/05	PT16VR13	5068	P16	1.3	TV16TT*	ITV16*	I38	-	4
2.2 16V	108	Z 22 SE		08/02 > 09/05	PT16VR13	5068	P16	1.3	TV16TT*	ITV16*	I38	-	4
2.2 16V	108	Z 22 SE		01/02 > 09/05	VK16	5603	V03	1.1	-	IK16*	I03	VK16	4
2.2 16V	108	Z 22 SE		08/02 > 09/05	VK16	5603	V03	1.1	-	IK16*	I03	VK16	4
2.2 direct	114	Z22YH(P35A)		10/03 > 07/08	K20PBR	5060	D105	0.85	K20TT	IK20	I04	VK20	4
2.2 direct	114	Z22YH(P35A)		10/03 > 08/05	K20PBR	5060	D105	0.85	K20TT	IK20	I04	VK20	4
2.2 direct	114	Z22YH(P35A)		10/03 > 10/08	K20PBR	5060	D105	0.85	K20TT	IK20	I04	VK20	4
2.8 V6 Turbo	169	Z28NEL(230)		08/05 > 08/06	IKH20	5344	I44	1.1	-	IKH20	I44	VKH20	6
2.8 V6 Turbo	169	Z28NEL(230), Z28NET(250)		08/05 > 08/06	IKH20	5344	I44	1.1	-	IKH20	I44	VKH20	6
2.8 V6 Turbo	184	Z28NET(250)		08/06 > 07/08	IKH20	5344	I44	1.1	-	IKH20	I44	VKH20	6
2.8 V6 Turbo	188	Z28NET(250)		08/06 > 07/08	IKH20	5344	I44	1.1	-	IKH20	I44	VKH20	6
2.8 V6 Turbo	188	Z28NET(250)		09/06 > 07/08	VKH20	5618	V18	1.1	-	IKH20*	I44	VKH20	6
2.8 V6 Turbo	206	Z28NET(280)		10/06 > 08/08	VKH20	5618	V18	1.1	-	IKH20*	I44	VKH20	6
3.2 V6	155	Z32SE(210) - E4		06/03 > 09/05	VK16	5603	V03	1.1	-	IK16*	I03	VK16	6
3.2 V6	155	Z32SE(210) - E4		08/02 > 09/05	VK16	5603	V03	1.1	-	IK16*	I03	VK16	6
3.2 V6	155	Z32SE(210) - E4		10/03 > 08/05	VK16	5603	V03	1.1	-	IK16*	I03	VK16	6
VIVARO													
2.0 16V	88	F4R.7.20		08/01 > 06/06	PK20PR-P8	3245	P27	0.8	-	IK20	I04	VK20Y	4
VX220													
2.0 i Turbo	147	Z 20 LET		03/01 > 04/04	K20TXR	5063	D20	1.0	K20TT	IK20	I04	VK20	4
2.2 i	108	Z22SE		09/00 > 07/05	PT16VR13	5068	P16	1.3	TV16TT*	ITV16*	I38	-	4
ZAFIRA (98-05)													
1.6 16V	74	X 16 XEL; Z 16 XE		04/99 > 08/05	K20TXR	5063	D20	1.0	K20TT	IK20	I04	VK20	4
1.6 CNG	71	Z16YNG	Flexible fuel	07/03 > 06/05	PK20PR-P8	3245	P27	0.8	-	IK20	I04	VK20Y	4
1.8 16V	85	X 18 XE1		05/99 > 08/00	K20TXR	5063	D20	1.0	K20TT	IK20	I04	VK20	4
1.8 16V	92	Z 18 XE		09/00 > 08/05	K20TXR	5063	D20	1.0	K20TT	IK20	I04	VK20	4
1.8 Dualfuel	92	Z 18 XE		09/00 > 08/05	K20TXR	5063	D20	1.0	K20TT	IK20	I04	VK20	4
2.0	147	Z 20 LET		06/02 > 06/05	K20TXR	5063	D20	1.0	K20TT	IK20	I04	VK20	4
2.0 GSI Turbo	141	Z 20 LET		09/01 > 06/05	K20TXR	5063	D20	1.0	K20TT	IK20	I04	VK20	4
2.2 16V	108	Z 22 SE		11/98 > 08/04	PT16VR13	5068	P16	1.3	TV16TT*	ITV16*	I38	-	4
ZAFIRA (05-)													
1.6	85	A16XER(115) - E5, Z16XER(115)		02/09 >	KJ16CR-L11	3132	D35	1.1	K16TT	IK16L	I57	VK16	4
1.6	77	Z16XEP		07/05 > 02/09	KJ16CR-L11	3132	D35	1.1	K16TT	IK16L	I57	VK16	4
1.6 CNG Turbo	110	A 16 XNT; Z 16 XNT	LPG / GPL	02/09 >	VK16	5603	V03	1.1	-	IK16*	I03	VK16	4
1.8	103	A18XER(140) - E5, Z18XER(140)		04/05 >	KJ16CR-L11	3132	D35	1.1	K16TT	IK16L	I57	VK16	4
2.0	176	Z20LEH(240)		01/06 >	KJ16CR-L11	3132	D35	1.1	K16TT	IK16L	I57	VK16	4
2.0	147	Z20LER(200)		07/05 >	KJ16CR-L11	3132	D35	1.1	K16TT	IK16L	I57	VK16	4
2.2	110	Z22YH(150), Z22YH(P35A)		07/05 >	K20PBR	5060	D105	0.85	K20TT	IK20	I04	VK20	4
ZAFIRA (11-)													
1.8	85	A 18 XEL		10/11 >	KJ16CR-L11	3132	D35	1.1	K16TT	IK16L	I57	VK16	4
VOLVO													
66													
DL 1.1	33	B 11		08/75 > 08/78	W20FP-U	3068	D18	0.7	WF20TT	IWF20	I78	-	4

(*) Срок службы ограничен по сравнению с оригинальным изделием для указанного применения. Подробную информацию см. стр 8

VOLVO продолжение	KW				СТАНДАРТНЫЕ				ВАРИАНТ ЗАМЕНЫ				QTY
													
DL 1.1	33	B 11		10/75 > 11/79	W20FP-U	3068	D18	0.7	WF20TT	IWF20	I78	-	4
GL 1.3	42	B 130		08/75 > 08/78	W20FP-U	3068	D18	0.7	WF20TT	IWF20	I78	-	4
GL 1.3	42	B 130		10/75 > 11/79	W20FP-U	3068	D18	0.7	WF20TT	IWF20	I78	-	4
140													
2.0	60	B 20 A		08/68 > 07/74	W22FP-U	4021	D74	0.7	-	IWF22	I79	-	4
2.0	70	B 20 D		08/71 > 07/72	W22FP-U	4021	D74	0.7	-	IWF22	I79	-	4
2.0	91	B 20 E		09/70 > 04/75	W22FP-U	4021	D74	0.7	-	IWF22	I79	-	4
2.0 S	60	B 20 A		08/68 > 07/74	W22FP-U	4021	D74	0.7	-	IWF22	I79	-	4
2.0 S	73	B 20 B		08/72 > 07/73	W22FP-U	4021	D74	0.7	-	IWF22	I79	-	4
2.0 S	74	B 20 B		08/72 > 07/74	W22FP-U	4021	D74	0.7	-	IWF22	I79	-	4
2.0 S	74	B 20 B		11/68 > 09/72	W22FP-U	4021	D74	0.7	-	IWF22	I79	-	4
2.0 S	70	B 20 D		08/72 > 07/74	W22FP-U	4021	D74	0.7	-	IWF22	I79	-	4
2.0 S	91	B 20 E		08/72 > 07/73	W22FP-U	4021	D74	0.7	-	IWF22	I79	-	4
2.0 S	85	B 20 F		09/72 > 08/75	W22FP-U	4021	D74	0.7	-	IWF22	I79	-	4
2.0 S	85	B 20 F		09/73 > 02/75	W22FP-U	4021	D74	0.7	-	IWF22	I79	-	4
240													
2.0	66	B 19 A		08/76 > 01/82	W20EP-U	3043	D4	0.8	W20TT	IW20	I06	VW20	4
2.0	66	B 19 A		08/76 > 07/79	W20EP-U	3043	D4	0.8	W20TT	IW20	I06	VW20	4
2.0	71	B 19 A; B 19 K		08/80 > 12/84	W20EP-U	3043	D4	0.8	W20TT	IW20	I06	VW20	4
2.0	71	B 19 A; B 19 K		09/78 > 08/83	W20EP-U	3043	D4	0.8	W20TT	IW20	I06	VW20	4
2.0	60	B 20 A		08/74 > 07/75	W22FP-U	4021	D74	0.7	-	IWF22	I79	-	4
2.0	60	B 20 A		08/74 > 07/76	W22FP-U	4021	D74	0.7	-	IWF22	I79	-	4
2.0	86	B200E		07/87 > 07/93	W20EPR-U	3047	D2	0.8	W20TT	IW20	I06	VW20	4
2.0	86	B200E		08/83 > 06/87	W22EPR-U	3088	D19	0.8	W22TT	IW22	I07	VW22	4
2.0	89	B200E		07/87 > 07/92	W20EPR-U	3047	D2	0.8	W20TT	IW20	I06	VW20	4
2.0	89	B200E		09/84 > 06/87	W22EPR-U	3088	D19	0.8	W22TT	IW22	I07	VW22	4
2.0	76	B200K		08/84 > 07/85	W20EPR-U	3047	D2	0.8	W20TT	IW20	I06	VW20	4
2.1	71	B 21 A		08/74 > 07/75	W20EP-U	3043	D4	0.8	W20TT	IW20	I06	VW20	4
2.1	74	B 21 A		08/75 > 07/80	W20EP-U	3043	D4	0.8	W20TT	IW20	I06	VW20	4
2.1	79	B 21 A		08/80 > 07/84	W20EP-U	3043	D4	0.8	W20TT	IW20	I06	VW20	4
2.1	90	B21E		08/74 > 02/79	W22EPR-U	3088	D19	0.8	W22TT	IW22	I07	VW22	4
2.1 Turbo	114	B21ET		08/80 > 07/85	W22EPR-U	3088	D19	0.8	W22TT	IW22	I07	VW22	4
2.1 Turbo	114	B21ET		09/82 > 07/84	W22EPR-U	3088	D19	0.8	W22TT	IW22	I07	VW22	4
2.3	82	B 23 A		08/80 > 07/84	W20EP-U	3043	D4	0.8	W20TT	IW20	I06	VW20	4
2.3	81	B 230 A		08/84 > 07/86	W20EPR-U	3047	D2	0.8	W20TT	IW20	I06	VW20	4
2.3	85	B 230 K		08/86 > 12/88	W20EPR-U	3047	D2	0.8	W20TT	IW20	I06	VW20	4
2.3	96	B230E		08/83 > 06/84	W22EPR-U	3088	D19	0.8	W22TT	IW22	I07	VW22	4
2.3	96	B230E		08/83 > 07/85	W22EPR-U	3088	D19	0.8	W22TT	IW22	I07	VW22	4
2.3	98	B230E		08/84 > 12/89	W20EPR-U	3047	D2	0.8	W20TT	IW20	I06	VW20	4
2.3	100	B230E		08/80 > 07/83	W22EPR-U	3088	D19	0.8	W22TT	IW22	I07	VW22	4
2.3	83	B230F(113)		08/86 > 07/87	W20EPR-U	3047	D2	0.8	W20TT	IW20	I06	VW20	4
2.3	83	B230F(116)		08/86 > 07/87	W20EPR-U	3047	D2	0.8	W20TT	IW20	I06	VW20	4
2.3	85	B230K		08/86 > 12/88	W20EPR-U	3047	D2	0.8	W20TT	IW20	I06	VW20	4
2.3	98	B23E(129)		08/84 > 06/86	W22EPR-U	3088	D19	0.8	W22TT	IW22	I07	VW22	4
2.3	100	B23E(136)		01/83 > 12/84	W22EPR-U	3088	D19	0.8	W22TT	IW22	I07	VW22	4
2.3	103	B23E(136)		08/78 > 07/80	W22EPR-U	3088	D19	0.8	W22TT	IW22	I07	VW22	4
2.3 i CAT	85	B230F(116)		07/89 > 07/93	W20EPR-U	3047	D2	0.8	W20TT	IW20	I06	VW20	4
2.3 i CAT	85	B230F(116)		08/86 > 07/93	W20EPR-U	3047	D2	0.8	W20TT	IW20	I06	VW20	4
260													
2.7	92	B27A		08/75 > 07/77	T20EPR-U	5032	D7	0.8	T20TT	IT20	I26	VT20	6
2.7	92	B27A		08/78 > 07/79	T20EPR-U	5032	D7	0.8	T20TT	IT20	I26	VT20	6
2.7	103	B27E		08/77 > 07/78	T20EPR-U	5032	D7	0.8	T20TT	IT20	I26	VT20	6
2.7	103	B27E		08/78 > 07/80	T20EPR-U	5032	D7	0.8	T20TT	IT20	I26	VT20	6
2.7	103	B27E, B27F		08/78 > 07/80	T20EPR-U	5032	D7	0.8	T20TT	IT20	I26	VT20	6
2.8	95	B28A, B28F		08/80 > 07/82	T20EPR-U	5032	D7	0.8	T20TT	IT20	I26	VT20	6
2.8	114	B28E		08/80 > 07/82	T20EPR-U	5032	D7	0.8	T20TT	IT20	I26	VT20	6
2.8	114	B28E, B28F		08/80 > 07/82	T20EPR-U	5032	D7	0.8	T20TT	IT20	I26	VT20	6
340-360													
1.4	51	B 14.4 S		08/87 > 07/88	W20EPR-U	3047	D2	0.8	W20TT	IW20	I06	VW20	4
1.4	52	B 14.4 S		08/83 > 07/86	W22EPR-U	3088	D19	0.8	W22TT	IW22	I07	VW22	4
1.4	46	B14-3E		01/85 > 08/85	J16CR-U	3407	D15	0.8	W16TT	IW16	I05	VW16	4
1.4	46	B14-3E		01/85 > 12/86	J16CR-U	3407	D15	0.8	W16TT	IW16	I05	VW16	4
1.4	51	B14-40	Check Hex size	08/87 > 07/88	J16CR-U	3407	D15	0.8	W16TT	IW16	I05	VW16	4
1.4	51	B14-40, B14-4ED	Check Hex size	08/87 > 07/88	W22EPR-U	3088	D19	0.8	W22TT	IW22	I07	VW22	4
1.4	53	B14-4E	Check Hex size	08/83 > 07/86	J16CR-U	3407	D15	0.8	W16TT	IW16	I05	VW16	4
1.4	53	B14-4E	Check Hex size	01/86 > 07/86	W22EPR-U	3088	D19	0.8	W22TT	IW22	I07	VW22	4
1.4	50	B14-4S	Check Hex size	08/86 > 01/87	J16CR-U	3407	D15	0.8	W16TT	IW16	I05	VW16	4
1.4	50	B14-4S	Check Hex size	08/86 > 12/88	W22EPR-U	3088	D19	0.8	W22TT	IW22	I07	VW22	4

(*) Срок службы ограничен по сравнению с оригинальным изделием для указанного применения. Подробную информацию см. стр 8

KW	KW	KW	KW	KW	СТАНДАРТНЫЕ				ВАРИАНТ ЗАМЕНЫ				QTY
					4	4	4	4	4	4	4	4	
VOLVO продолжение													
1.7	59	B172		08/85 > 07/91	W20EPR-U	3047	D2	0.8	W20TT	IW20	I06	VW20	4
2.0	87	B 200 E		08/84 > 07/86	W20EP-U	3043	D4	0.8	W20TT	IW20	I06	VW20	4
2.0	75	B200K		08/84 > 07/90	W20EPR-U	3047	D2	0.8	W20TT	IW20	I06	VW20	4
2.0	77	B200K		08/84 > 07/87	W20EPR-U	3047	D2	0.8	W20TT	IW20	I06	VW20	4
440													
1.6	61	B16F		10/91 > 12/96	J16CR-U	3407	D15	0.8	W16TT	IW16	I05	VW16	4
1.7	75	B18E		08/89 > 12/96	W20EPR-U	3047	D2	0.8	W20TT	IW20	I06	VW20	4
1.7	78	B18E	Check Hex size	09/88 > 07/89	W22EPR-U	3088	D19	0.8	W22TT	IW22	I07	VW22	4
1.7	78	B18EP, B18FP	Check Hex size	09/88 > 06/95	J16CR-U	3407	D15	0.8	W16TT	IW16	I05	VW16	4
1.7 Turbo	88	B18FT, B18FTM		08/88 > 07/96	W22EPR-U	3088	D19	0.8	W22TT	IW22	I07	VW22	4
1.7 Turbo	90	B18FT, B18FTM		01/91 > 12/96	W22EPR-U	3088	D19	0.8	W22TT	IW22	I07	VW22	4
1.8	66	B18KP, B18KPD		09/95 > 12/96	J16CR-U	3407	D15	0.8	W16TT	IW16	I05	VW16	4
1.8	66	B18U, B18U-200		08/91 > 07/96	J16CR-U	3407	D15	0.8	W16TT	IW16	I05	VW16	4
2.0	81	B20F		08/92 > 07/95	W22EPR-U	3088	D19	0.8	W22TT	IW22	I07	VW22	4
460													
1.6	61	B16F		07/92 > 07/96	J16CR-U	3407	D15	0.8	W16TT	IW16	I05	VW16	4
1.7	75	B18EP		08/89 > 07/92	J16CR-U	3407	D15	0.8	W16TT	IW16	I05	VW16	4
1.7	80	B18EP, B18FP		08/89 > 07/92	J16CR-U	3407	D15	0.8	W16TT	IW16	I05	VW16	4
1.7	58	B18K, B18KD		09/89 > 08/91	J16CR-U	3407	D15	0.8	W16TT	IW16	I05	VW16	4
1.7	66	B18KP		09/90 > 06/92	J16CR-U	3407	D15	0.8	W16TT	IW16	I05	VW16	4
1.7	64	B18KPD		07/90 > 06/92	J16CR-U	3407	D15	0.8	W16TT	IW16	I05	VW16	4
1.7 Turbo	88	B18FT	Check Hex size	08/89 > 07/96	J16CR-U	3407	D15	0.8	W16TT	IW16	I05	VW16	4
1.7 Turbo	88	B18FTM	Check Hex size	08/89 > 06/95	W22EPR-U	3088	D19	0.8	W22TT	IW22	I07	VW22	4
1.8	66	B18U, B18U-200		08/91 > 07/96	J16CR-U	3407	D15	0.8	W16TT	IW16	I05	VW16	4
2.0	80	B20F		08/93 > 07/96	W22EPR-U	3088	D19	0.8	W22TT	IW22	I07	VW22	4
2.0	81	B20F		08/92 > 07/95	W22EPR-U	3088	D19	0.8	W22TT	IW22	I07	VW22	4
480													
1.7	78	B18E		04/86 > 07/89	W22EPR-U	3088	D19	0.8	W22TT	IW22	I07	VW22	4
1.7	80	B18E, B18ED	Check Hex size	08/86 > 07/88	W22EPR-U	3088	D19	0.8	W22TT	IW22	I07	VW22	4
1.7	80	B18EP, B18FP	Check Hex size	08/86 > 07/88	J16CR-U	3407	D15	0.8	W16TT	IW16	I05	VW16	4
1.7	70	B18F		08/87 > 07/89	J16CR-U	3407	D15	0.8	W16TT	IW16	I05	VW16	4
1.7	75	B18FP		08/89 > 07/96	J16CR-U	3407	D15	0.8	W16TT	IW16	I05	VW16	4
1.7 Turbo	88	B18FT, B18FTM		08/87 > 07/96	W22EPR-U	3088	D19	0.8	W22TT	IW22	I07	VW22	4
1.7 Turbo	90	B18FT, B18FTM		01/91 > 07/96	W22EPR-U	3088	D19	0.8	W22TT	IW22	I07	VW22	4
2.0	81	B20F		08/92 > 09/95	W22EPR-U	3088	D19	0.8	W22TT	IW22	I07	VW22	4
740													
2.0	86	B 200 E		01/87 > 08/88	W20EP-U	3043	D4	0.8	W20TT	IW20	I06	VW20	4
2.0	118	B 200 ET		01/86 > 08/90	W20EPR-U	3047	D2	0.8	W20TT	IW20	I06	VW20	4
2.0	120	B 200 ET		01/85 > 12/85	W20EP-U	3043	D4	0.8	W20TT	IW20	I06	VW20	4
2.0	82	B 200 F		08/89 > 07/91	W20EPR-U	3047	D2	0.8	W20TT	IW20	I06	VW20	4
2.0	89	B 200 G		08/85 > 07/92	W20EPR-U	3047	D2	0.8	W20TT	IW20	I06	VW20	4
2.0	76	B 200 K		09/88 > 08/90	W20EPR-U	3047	D2	0.8	W20TT	IW20	I06	VW20	4
2.0 Turbo	114	B 200 FT		09/90 > 08/91	W20EPR-U	3047	D2	0.8	W20TT	IW20	I06	VW20	4
2.3	82	B 230 A		08/85 > 07/86	W20EPR-U	3047	D2	0.8	W20TT	IW20	I06	VW20	4
2.3	82	B 230 A		08/84 > 07/86	W20EP-U	3043	D4	0.8	W20TT	IW20	I06	VW20	4
2.3	96	B 230 E		08/84 > 07/88	W20EP-U	3043	D4	0.8	W20TT	IW20	I06	VW20	4
2.3	96	B 230 E		08/85 > 07/88	W20EP-U	3043	D4	0.8	W20TT	IW20	I06	VW20	4
2.3	83	B 230 F		08/85 > 12/89	W20EPR-U	3047	D2	0.8	W20TT	IW20	I06	VW20	4
2.3	83	B 230 F		09/85 > 12/89	W20EPR-U	3047	D2	0.8	W20TT	IW20	I06	VW20	4
2.3	84	B 230 F		08/84 > 07/90	W20EPR-U	3047	D2	0.8	W20TT	IW20	I06	VW20	4
2.3	85	B 230 F		08/87 > 07/92	W20EPR-U	3047	D2	0.8	W20TT	IW20	I06	VW20	4
2.3	100	B 230 FB		08/89 > 07/90	W20EPR-U	3047	D2	0.8	W20TT	IW20	I06	VW20	4
2.3	84	B 230 K		09/85 > 07/90	W20EPR-U	3047	D2	0.8	W20TT	IW20	I06	VW20	4
2.3	86	B 230 K		08/86 > 07/88	W20EP-U	3043	D4	0.8	W20TT	IW20	I06	VW20	4
2.3	111	B 234 F		07/89 > 08/92	W20EPR-U	3047	D2	0.8	W20TT	IW20	I06	VW20	4
2.3	111	B 234 F		08/88 > 08/92	W20EPR-U	3047	D2	0.8	W20TT	IW20	I06	VW20	4
2.3	114	B 234 F		08/88 > 07/90	W20EPR-U	3047	D2	0.8	W20TT	IW20	I06	VW20	4
2.3	114	B 234 F		08/88 > 07/91	W20EPR-U	3047	D2	0.8	W20TT	IW20	I06	VW20	4
2.3	117	B 234 F		08/87 > 07/89	W20EPR-U	3047	D2	0.8	W20TT	IW20	I06	VW20	4
2.3 Turbo	134	B 230 ET		08/85 > 07/88	W20EP-U	3043	D4	0.8	W20TT	IW20	I06	VW20	4
2.3 Turbo	134	B 230 ET		08/85 > 12/88	W20EP-U	3043	D4	0.8	W20TT	IW20	I06	VW20	4
2.3 Turbo	115	B 230 FT		08/86 > 07/89	W20EPR-U	3047	D2	0.8	W20TT	IW20	I06	VW20	4
2.3 Turbo	121	B 230 FT		08/89 > 07/90	W20EPR-U	3047	D2	0.8	W20TT	IW20	I06	VW20	4
2.3 Turbo	140	B 230 FT		08/89 > 07/90	W20EPR-U	3047	D2	0.8	W20TT	IW20	I06	VW20	4
2.3 Turbo	121	B 230 GT		08/89 > 07/90	W20EPR-U	3047	D2	0.8	W20TT	IW20	I06	VW20	4
760													
2.8 (704)	105	B 280 F		05/86 > 08/91	T20EPR-U	5032	D7	0.8	T20TT	IT20	I26	VT20	6
2.8 (704, 764)	115	B 28 E		08/81 > 07/88	T20EPR-U	5032	D7	0.8	T20TT	IT20	I26	VT20	6

(*) Срок службы ограничен по сравнению с оригинальным изделием для указанного применения. Подробную информацию см. стр 8

KW	KW	KW	KW	KW	СТАНДАРТНЫЕ				ВАРИАНТ ЗАМЕНЫ				QTY
					4	4	4	4	4	4	4	4	
VOLVO продолжение													
780													
2.9	115	B 280 E		08/86 > 07/87	T20EPR-U	5032	D7	0.8	T20TT	IT20	I26	VT20	6
2.9	108	B 280 F		08/87 > 07/90	T20EPR-U	5032	D7	0.8	T20TT	IT20	I26	VT20	6
850													
2.0	93	B5202FS		08/94 > 12/96	K20PBR-S10	5061	D76	1.0	K20TT	IK20	I04	VK20	5
2.0	93	B5202FS		08/94 > 12/96	K22PR-U	3165	D148	0.8	-	IK22	I10	VK22	5
2.0	105	B5204FS		02/93 > 12/96	K20PBR-S10	5061	D76	1.0	K20TT	IK20	I04	VK20	5
2.0	105	B5204FS		06/91 > 12/96	K20PBR-S10	5061	D76	1.0	K20TT	IK20	I04	VK20	5
2.0 Turbo	155	B5204FT, B5204T2		02/93 > 12/96	PK20PR-P8	3245	P27	0.8	-	IK20	I04	VK20Y	5
2.0 Turbo	155	B5204FT, B5204T2		08/93 > 12/96	PK20PR-P8	3245	P27	0.8	-	IK20	I04	VK20Y	5
2.3 T5	166	B5234FT		02/93 > 12/96	PK20PR-P8	3245	P27	0.8	-	IK20	I04	VK20Y	5
2.3 T5	166	B5234FT		08/93 > 07/96	PK20PR-P8	3245	P27	0.8	-	IK20	I04	VK20Y	5
2.3 T5-R	184	B5234T4		08/95 > 12/96	PK20PR-P8	3245	P27	0.8	-	IK20	I04	VK20Y	5
2.3 Turbo R	177	B5234T5		06/95 > 08/95	PK20PR-P8	3245	P27	0.8	-	IK20	I04	VK20Y	5
2.5	103	B 5252		06/91 > 07/94	K20TXR	5063	D20	1.0	K20TT	IK20	I04	VK20	5
2.5	103	B 5252		08/92 > 07/94	K20TXR	5063	D20	1.0	K20TT	IK20	I04	VK20	5
2.5	106	B5252FS		08/94 > 12/96	K20PBR-S10	5061	D76	1.0	K20TT	IK20	I04	VK20	5
2.5	106	B5252FS		08/94 > 12/96	K22PR-U	3165	D148	0.8	-	IK22	I10	VK22	5
2.5	125	B5254FS		08/91 > 12/96	K20PBR-S10	5061	D76	1.0	K20TT	IK20	I04	VK20	5
2.5	125	B5254FS		09/92 > 12/96	K22PR-U	3165	D148	0.8	-	IK22	I10	VK22	5
2.5 AWD	142	B5254T		04/96 > 12/96	PK20PR-P8	3245	P27	0.8	-	IK20	I04	VK20Y	5
940													
2.0	82	B 200 F		01/92 > 07/94	W20EPR-U	3047	D2	0.8	W20TT	IW20	I06	VW20	4
2.0 Turbo	114	B 200 FT		01/91 > 07/95	W20EPR-U	3047	D2	0.8	W20TT	IW20	I06	VW20	4
2.0 Turbo	114	B 200 FT		04/96 > 10/98	W20EPR-U	3047	D2	0.8	W20TT	IW20	I06	VW20	4
2.0 Turbo	114	B 200 FT		08/90 > 12/94	W20EPR-U	3047	D2	0.8	W20TT	IW20	I06	VW20	4
2.3	96	B 230 FB		08/90 > 12/94	W20EPR-U	3047	D2	0.8	W20TT	IW20	I06	VW20	4
2.3	96	B 230 FB		08/94 > 10/98	W20EPR-U	3047	D2	0.8	W20TT	IW20	I06	VW20	4
2.3	85	B 230 FD		08/92 > 07/94	W20EPR-U	3047	D2	0.8	W20TT	IW20	I06	VW20	4
2.3	85	B 230 FD		08/94 > 07/95	W20EPR-U	3047	D2	0.8	W20TT	IW20	I06	VW20	4
2.3	114	B 234 F		08/90 > 07/91	W20EPR-U	3047	D2	0.8	W20TT	IW20	I06	VW20	4
2.3	114	B 234 G		08/90 > 07/91	W20EPR-U	3047	D2	0.8	W20TT	IW20	I06	VW20	4
2.3 ti	99	B 230 FK		01/95 > 10/98	W20EPR-U	3047	D2	0.8	W20TT	IW20	I06	VW20	4
2.3 Turbo	121	B 230 FT		08/90 > 07/94	W20EPR-U	3047	D2	0.8	W20TT	IW20	I06	VW20	4
2.3 Turbo	121	B 230 FT		08/94 > 10/98	W20EPR-U	3047	D2	0.8	W20TT	IW20	I06	VW20	4
2.3 Turbo	126	B 230 FT		08/95 > 10/98	W20EPR-U	3047	D2	0.8	W20TT	IW20	I06	VW20	4
2.3 Turbo	140	B230FT		08/91 > 07/93	W20EPR-U	3047	D2	0.8	W20TT	IW20	I06	VW20	4
2.3 Turbo	140	B230FT+(190), B234F		08/91 > 07/93	W20EPR-U	3047	D2	0.8	W20TT	IW20	I06	VW20	4
2.3 Turbo	126	B230GT(171)		01/95 > 12/98	W20EPR-U	3047	D2	0.8	W20TT	IW20	I06	VW20	4
960													
2.0	140	B 204 FT		08/90 > 09/93	W20EPR-U	3047	D2	0.8	W20TT	IW20	I06	VW20	4
2.5	125	B 6254 S		07/94 > 12/96	Q20PR-U	3007	D12	0.8	Q20TT	IQ20	I02	VQ20	6
2.5	125	B 6254 S		08/94 > 12/96	Q20PR-U	3007	D12	0.8	Q20TT	IQ20	I02	VQ20	6
2.9	150	B 6304 F		08/90 > 07/94	Q20PR-U	3007	D12	0.8	Q20TT	IQ20	I02	VQ20	6
2.9	150	B 6304 S		07/94 > 12/96	K20TXR	5063	D20	1.0	K20TT	IK20	I04	VK20	6
2.9	150	B 6304 S		08/90 > 07/94	K20TXR	5063	D20	1.0	K20TT	IK20	I04	VK20	6
2.9	150	B 6304 S		09/94 > 12/96	K20TXR	5063	D20	1.0	K20TT	IK20	I04	VK20	6
C30													
1.6	74	B 4164 S3		10/06 >	PT16VR13	5068	P16	1.3	TV16TT*	ITV16*	I38	-	4
1.8	92	B4184S11		10/06 > 11/09	ZT20EPR11	5087	S30	1.1	T20TT*	IT20*	I26	VT20	4
1.8 FlexFuel	92	B4184S8(125)	Flexible fuel	01/07 > 12/09	VT20	5638	V38	1.1	-	IT20*	I26	VT20	4
2.0	107	B4204S3(145) - E4		10/06 >	ZT20EPR11	5087	S30	1.1	T20TT*	IT20*	I26	VT20	4
2.0 FlexFuel	107	B4204S4(145) - E4	Flexible fuel	01/10 >	VT20	5638	V38	1.1	-	IT20*	I26	VT20	4
2.4 i	125	B5244S4		10/06 > 11/09	K20HR-U11	3381	D118	1.1	KH20TT	IKH20	I44	VKH20	5
T5	162	B5254T3		10/06 > 03/07	VKH22	5619	V19	0.8	-	IKH22*	I45	VKH22	5
T5	169	B5254T7, B5254T7(230) - E5		03/07 >	VKH22	5619	V19	0.8	-	IKH22*	I45	VKH22	5
C70 I (97-05)													
2.0	132	B5204T2		03/97 > 09/98	PK20PR-P8	3245	P27	0.8	-	IK20	I04	VK20Y	5
2.0	132	B5204T2		03/98 > 09/98	PK20PR-P8	3245	P27	0.8	-	IK20	I04	VK20Y	5
2.0 T	166	B5204T3		03/97 > 02/01	PK20PR-P8	3245	P27	0.8	-	IK20	I04	VK20Y	5
2.0 T	166	B5204T3		03/98 > 02/01	PK20PR-P8	3245	P27	0.8	-	IK20	I04	VK20Y	5
2.0 T	120	B5204T4-E2		04/01 > 09/02	PK20PR-P8	3245	P27	0.8	-	IK20	I04	VK20Y	5
2.0 T	120	B5204T4-E2		04/01 > 10/05	PK20PR-P8	3245	P27	0.8	-	IK20	I04	VK20Y	5
2.3 T5	180	B5234T3-E2, B5234T9		07/02 > 10/05	PK20PR-P8	3245	P27	0.8	-	IK20	I04	VK20Y	5
2.3 T-5	176	B5234T3-240		03/98 > 06/02	PK20PR-P8	3245	P27	0.8	-	IK20	I04	VK20Y	5
2.3 T-5	176	B5234T3-240, B5234T3-E2		03/97 > 09/02	PK20PR-P8	3245	P27	0.8	-	IK20	I04	VK20Y	5
2.4 T	147	B5244T-200, B5244T7		07/02 > 10/05	PK20PR-P8	3245	P27	0.8	-	IK20	I04	VK20Y	5

(*) Срок службы ограничен по сравнению с оригинальным изделием для указанного применения. Подробную информацию см. стр 8

KW	KW	KW	KW	KW	СТАНДАРТНЫЕ				ВАРИАНТ ЗАМЕНЫ				QTY
					4	4	4	4	4	4	4	4	
VOLVO продолжение													
2.5	125	B5244S		05/99 > 03/00	K20PBR-S10	5061	D76	1.0	K20TT	IK20	I04	VK20	5
2.5	125	B5244S		06/98 > 12/99	K20PBR-S10	5061	D76	1.0	K20TT	IK20	I04	VK20	5
2.5	125	B5254S		05/99 > 02/01	PK20PR-P8	3245	P27	0.8	-	IK20	I04	VK20Y	5
2.5 T	142	B5244T, B5254T		03/97 > 09/02	PK20PR-P8	3245	P27	0.8	-	IK20	I04	VK20Y	5
2.5 T	142	B5254T		03/98 > 09/02	PK20PR-P8	3245	P27	0.8	-	IK20	I04	VK20Y	5
C70 II (06-)													
2.4	103	B5244S5		03/06 > 04/10	K20HR-U11	3381	D118	1.1	KH20TT	IKH20	I44	VKH20	5
2.4 i	125	B5244S4		03/06 > 04/10	K20HR-U11	3381	D118	1.1	KH20TT	IKH20	I44	VKH20	5
T5	162	B5254T3		03/06 > 10/06	VKH22	5619	V19	0.8	-	IKH22*	I45	VKH22	5
T5	169	B5254T7, B5254T7(230) - E5		03/07 >	VKH22	5619	V19	0.8	-	IKH22*	I45	VKH22	5
P 121													
1.8	55	B 18		02/67 > 05/71	W22FP-U	4021	D74	0.7	-	IWF22	I79	-	4
1.8	50	B 18 A		05/59 > 09/66	W22FP-U	4021	D74	0.7	-	IWF22	I79	-	4
2.0	60	B 20 A		11/68 > 05/71	W22FP-U	4021	D74	0.7	-	IWF22	I79	-	4
S40 (95-03)													
1.6	77	B 4164 S		09/95 > 08/99	K20PBR	5060	D105	0.85	K20TT	IK20	I04	VK20	4
1.6	80	B 4164 S2		03/99 > 12/03	K20TXR	5063	D20	1.0	K20TT	IK20	I04	VK20	4
1.8	85	B4184S, B4184S-D3		07/95 > 08/99	VT20	5638	V38	1.1	-	IT20*	I26	VT20	4
1.8	90	B4184S2		03/99 > 12/03	VT20	5638	V38	1.1	-	IT20*	I26	VT20	4
1.8	85	B4184S3		06/01 > 08/03	VT20	5638	V38	1.1	-	IT20*	I26	VT20	4
1.8 i	90	B4184S9	Flexible fuel	06/01 > 12/03	VT20	5638	V38	1.1	-	IT20*	I26	VT20	4
1.8 i	92	B4184SM		03/98 > 12/03	VT20	5638	V38	1.1	-	IT20*	I26	VT20	4
1.9 T4	147	B4194T, B4194T2		05/97 > 07/00	PK20PR-P8	3245	P27	0.8	-	IK20	I04	VK20Y	4
2.0	103	B4204S(140)		07/95 > 08/99	VT20	5638	V38	1.1	-	IT20*	I26	VT20	4
2.0	100	B4204S2(136)		04/99 > 12/03	VT20	5638	V38	1.1	-	IT20*	I26	VT20	4
2.0 T	118	B4204T(160)		10/97 > 07/00	PK20PR-P8	3245	P27	0.8	-	IK20	I04	VK20Y	4
2.0 T	120	B4204T3(163) - E2		06/01 > 12/03	PK20PR-P8	3245	P27	0.8	-	IK20	I04	VK20Y	4
2.0 T	121	B4204T3(163) - E2, B4204T3(165) - E2		07/00 > 06/01	PK20PR-P8	3245	P27	0.8	-	IK20	I04	VK20Y	4
2.0 T4	147	B4204T5(200) - E2		07/00 > 12/03	PK20PR-P8	3245	P27	0.8	-	IK20	I04	VK20Y	4
S40 (04-)													
1.6	74	B 4164 S3		01/05 >	PT16VR13	5068	P16	1.3	TV16TT*	ITV16*	I38	-	4
1.8	92	B 4184 S11		04/04 > 04/07	ZT20EPR11	5087	S30	1.1	T20TT*	IT20*	I26	VT20	4
1.8 FlexFuel	92	B4184S8(125)	Flexible fuel	01/06 > 10/09	VT20	5638	V38	1.1	-	IT20*	I26	VT20	4
2.0	107	B 4204 S3		04/11 >	VT20	5638	V38	1.1	-	IT20*	I26	VT20	4
2.0	107	B 4204 S3		10/06 > 03/11	ZT20EPR11	5087	S30	1.1	T20TT*	IT20*	I26	VT20	4
2.4	125	B5244S4		01/04 > 09/08	K20HR-U11	3381	D118	1.1	KH20TT	IKH20	I44	VKH20	5
2.4	103	B5244S5		01/04 > 04/10	K20HR-U11	3381	D118	1.1	KH20TT	IKH20	I44	VKH20	5
T5	162	B5254T3		01/04 > 04/07	VKH22	5619	V19	0.8	-	IKH22*	I45	VKH22	5
T5	169	B5254T7, B5254T7(230) - E5		03/07 >	VKH22	5619	V19	0.8	-	IKH22*	I45	VKH22	5
T5 AWD	162	B5254T3		04/04 > 04/07	VKH22	5619	V19	0.8	-	IKH22*	I45	VKH22	5
T5 AWD	169	B5254T7		03/07 > 04/10	VKH22	5619	V19	0.8	-	IKH22*	I45	VKH22	5
S60 (00-10)													
2.0 T	132	B5204T5		09/01 > 03/09	PK20PR-P8	3245	P27	0.8	-	IK20	I04	VK20Y	5
2.4	125	B5244S		11/00 > 03/09	K20PBR-S10	5061	D76	1.0	K20TT	IK20	I04	VK20	5
2.4	103	B5244S2		11/00 > 03/09	K20PBR-S10	5061	D76	1.0	K20TT	IK20	I04	VK20	5
2.4 Bifuel	103	B5244SG, B5244SG2	Flexible fuel	06/02 > 03/09	K20PBR-S10	5061	D76	1.0	K20TT	IK20	I04	VK20	5
2.4 T	147	B5244T3		11/00 > 01/03	PK20PR-P8	3245	P27	0.8	-	IK20	I04	VK20Y	5
2.4 T AWD	147	B5244T3		11/01 > 01/03	PK20PR-P8	3245	P27	0.8	-	IK20	I04	VK20Y	5
2.4 T5	191	B5244T5		04/04 > 03/09	PK20PR-P8	3245	P27	0.8	-	IK20	I04	VK20Y	5
2.5 T	154	B5254T2		02/04 > 03/09	PK20PR-P8	3245	P27	0.8	-	IK20	I04	VK20Y	5
2.5 T AWD	154	B5254T2		04/04 > 03/09	PK20PR-P8	3245	P27	0.8	-	IK20	I04	VK20Y	5
R 2.5 T AWD	221	B5254T4		03/03 > 04/07	VKH20Y	5639	V39	0.8	-	-	-	VKH20Y	5
T5	184	B5234T3, B5234T7-E2		11/00 > 12/04	PK20PR-P8	3245	P27	0.8	-	IK20	I04	VK20Y	5
S60 (10-)													
2.0 T	149	B4204T6(203) - E5		04/10 > 08/10	ITV20	5339	I39	1.1	-	ITV20	I39	-	4
T3	110	B 4164 T3	40000km Lifetime	04/10 >	ITV20	5339	I39	1.1	-	ITV20	I39	-	4
T4	132	B 4164 T	40000km Lifetime	04/10 >	ITV20	5339	I39	1.1	-	ITV20	I39	-	4
T4F	132	B 4164 T2	40000km Lifetime	04/11 >	ITV20	5339	I39	1.1	-	ITV20	I39	-	4
T5	177	B4204T7(240) - E5		04/10 >	ITV20	5339	I39	1.1	-	ITV20	I39	-	4
T6 AWD	224	B6304T4(304) - E5		04/10 >	VFKH20	5655	V55	1.1	-	-	-	VFKH20	6
S70 (96-00)													
2.0	93	B5202FS		01/97 > 04/99	K20PBR-S10	5061	D76	1.0	K20TT	IK20	I04	VK20	5
2.0	132	B5204T2		01/97 > 06/98	PK20PR-P8	3245	P27	0.8	-	IK20	I04	VK20Y	5
2.0	120	B5204T4		07/98 > 11/00	PK20PR-P8	3245	P27	0.8	-	IK20	I04	VK20Y	5
2.0 Turbo	166	B5204T3		01/97 > 11/00	PK20PR-P8	3245	P27	0.8	-	IK20	I04	VK20Y	5

(*) Срок службы ограничен по сравнению с оригинальным изделием для указанного применения. Подробную информацию см. стр 8

KW	KW	KW	KW	KW	СТАНДАРТНЫЕ				ВАРИАНТ ЗАМЕНЫ				QTY
					4	4	4	4	4	4	4	4	
VOLVO продолжение													
2.3 Turbo	184	B5234T3, B5234T4, B5234T7		01/97 > 11/00	PK20PR-P8	3245	P27	0.8	-	IK20	IO4	VK20Y	5
2.4	125	B5244S		05/99 > 11/00	K20PBR-S10	5061	D76	1.0	K20TT	IK20	IO4	VK20	5
2.4	103	B5244S2		08/99 > 11/00	K20PBR-S10	5061	D76	1.0	K20TT	IK20	IO4	VK20	5
2.4 AWD	121	B5244S		10/98 > 05/99	K20PBR-S10	5061	D76	1.0	K20TT	IK20	IO4	VK20	5
2.4 T5 AWD	142	B5244T		11/96 > 04/99	PK20PR-P8	3245	P27	0.8	-	IK20	IO4	VK20Y	5
2.4 Turbo	142	B5244T, B5254T		01/97 > 11/00	PK20PR-P8	3245	P27	0.8	-	IK20	IO4	VK20Y	5
2.5	106	B5252FS		01/97 > 04/99	K20PBR-S10	5061	D76	1.0	K20TT	IK20	IO4	VK20	5
2.5	121	B5254FS, B5254S		06/98 > 04/99	K20PBR-S10	5061	D76	1.0	K20TT	IK20	IO4	VK20	5
2.5 Bifuel	103	B5244SG2	Flexible fuel	07/99 > 11/00	K20PBR-S10	5061	D76	1.0	K20TT	IK20	IO4	VK20	5
2.5 Bifuel	106	GB5252S, GB5252S2	Flexible fuel	10/98 > 04/99	K20PBR-S10	5061	D76	1.0	K20TT	IK20	IO4	VK20	5
S80 (98-06)													
2.0	120	B5204T4		06/98 > 12/00	K20PBR-S10	5061	D76	1.0	K20TT	IK20	IO4	VK20	5
2.0	120	B5204T4	OEM Optional	06/98 > 12/00	PK20PR-P8	3245	P27	0.8	-	IK20	IO4	VK20Y	5
2.0 T	166	B5204T3		06/98 > 12/00	K20PBR-S10	5061	D76	1.0	K20TT	IK20	IO4	VK20	5
2.0 T	166	B5204T3	OEM Optional	06/98 > 12/00	PK20PR-P8	3245	P27	0.8	-	IK20	IO4	VK20Y	5
2.0 T	132	B5204T5		12/99 > 07/06	K20PBR-S10	5061	D76	1.0	K20TT	IK20	IO4	VK20	5
2.0 T	132	B5204T5	OEM Optional	12/99 > 07/06	PK20PR-P8	3245	P27	0.8	-	IK20	IO4	VK20Y	5
2.4	103	B5244S		01/99 > 07/06	K20PBR-S10	5061	D76	1.0	K20TT	IK20	IO4	VK20	5
2.4	103	B5244S	OEM Optional	01/99 > 07/06	PK20PR-P8	3245	P27	0.8	-	IK20	IO4	VK20Y	5
2.4	125	B5244S2		01/99 > 07/06	K20PBR-S10	5061	D76	1.0	K20TT	IK20	IO4	VK20	5
2.4	125	B5244S2	OEM Optional	01/99 > 07/06	PK20PR-P8	3245	P27	0.8	-	IK20	IO4	VK20Y	5
2.4 Bifuel	103	B5244SG, B5244SG2	Flexible fuel	09/01 > 05/05	K20PBR-S10	5061	D76	1.0	K20TT	IK20	IO4	VK20	5
2.4 Bifuel	103	B5244SG, B5244SG2	Flexible fuel	09/01 > 05/05	PK20PR-P8	3245	P27	0.8	-	IK20	IO4	VK20Y	5
2.4 T	147	B5244T3		06/00 > 12/03	K20PBR-S10	5061	D76	1.0	K20TT	IK20	IO4	VK20	5
2.4 T	147	B5244T3	OEM Optional	06/00 > 12/03	PK20PR-P8	3245	P27	0.8	-	IK20	IO4	VK20Y	5
2.5 T	154	B5254T2		03/03 > 07/06	K20PBR-S10	5061	D76	1.0	K20TT	IK20	IO4	VK20	5
2.5 T	154	B5254T2	OEM Optional	03/03 > 07/06	PK20PR-P8	3245	P27	0.8	-	IK20	IO4	VK20Y	5
2.5 T AWD	154	B5254T2		07/03 > 07/06	K20PBR-S10	5061	D76	1.0	K20TT	IK20	IO4	VK20	5
2.5 T AWD	154	B5254T2	OEM Optional	07/03 > 07/06	PK20PR-P8	3245	P27	0.8	-	IK20	IO4	VK20Y	5
2.8 T6	200	B6284T		05/98 > 12/99	K20PBR-S10	5061	D76	1.0	K20TT	IK20	IO4	VK20	6
2.8 T6	200	B6284T	OEM Optional	05/98 > 12/99	PK20PR-P8	3245	P27	0.8	-	IK20	IO4	VK20Y	6
2.9	147	B6294S		03/99 > 05/01	K20PBR-S10	5061	D76	1.0	K20TT	IK20	IO4	VK20	6
2.9	150	B6304S3		05/98 > 12/99	K20PBR-S10	5061	D76	1.0	K20TT	IK20	IO4	VK20	6
2.9	150	B6304S3	OEM Optional	05/98 > 12/99	PK20PR-P8	3245	P27	0.8	-	IK20	IO4	VK20Y	6
3.0	144	B6294S2		06/01 > 05/05	K20PBR-S10	5061	D76	1.0	K20TT	IK20	IO4	VK20	6
3.0	144	B6294S2	OEM Optional	06/01 > 05/05	PK20PR-P8	3245	P27	0.8	-	IK20	IO4	VK20Y	6
3.0 T6	200	B6294T		06/01 > 07/06	K20PBR-S10	5061	D76	1.0	K20TT	IK20	IO4	VK20	6
3.0 T6	200	B6294T	OEM Optional	06/01 > 07/06	PK20PR-P8	3245	P27	0.8	-	IK20	IO4	VK20Y	6
S80 (06-)													
2.0	107	B 4204 S3		01/08 >	ZT20EPR11	5087	S30	1.1	T20TT*	IT20*	I26	VT20	4
2.0 FlexFuel	107	B 4204 S4		01/08 >	ZT20EPR11	5087	S30	1.1	T20TT*	IT20*	I26	VT20	4
2.0 T	149	B4204T6(203) - E4		01/10 > 09/10	VKH22	5619	V19	0.8	-	IKH22*	I45	VKH22	4
2.5 T	170	B5254T10(231) - E4		01/10 > 05/10	VKH22	5619	V19	0.8	-	IKH22*	I45	VKH22	5
2.5 T	147	B5254T6(200)		03/06 > 04/09	VKH22	5619	V19	0.8	-	IKH22*	I45	VKH22	5
2.5 T FlexFuel	147	B5254T8	Flexible fuel	05/08 > 04/09	VKH22	5619	V19	0.8	-	IKH22*	I45	VKH22	5
3.2	175	B6324S(238) - E4	> 134000	01/08 >	IKH22	5345	I45	0.8	-	IKH22	I45	VKH22	6
3.2	175	B6324S(238) - E4	134001 >	03/06 > 01/07	IKH22	5345	I45	0.8	-	IKH22	I45	VKH22	6
3.2 AWD	175	B6324S(238) - E4	> 134000	01/07 >	IKH22	5345	I45	0.8	-	IKH22	I45	VKH22	6
3.2 AWD	175	B6324S(238) - E4	134001 >	01/07 > 01/07	IKH22	5345	I45	0.8	-	IKH22	I45	VKH22	6
4.4 V8 AWD	232	B8444S(315)		03/06 > 09/10	SK20PR-A11	3418	S25	1.1	-	IK20*	IO4	VK20	8
T4	132	B 4164 T	40000km Lifetime	10/10 >	ITV20	5339	I39	1.1	-	ITV20	I39	-	4
T4F	132	B 4164 T2	40000km Lifetime	05/11 >	ITV20	5339	I39	1.1	-	ITV20	I39	-	4
T5	177	B4204T7(240) - E5		10/10 >	ITV20	5339	I39	1.1	-	ITV20	I39	-	4
T6 AWD	210	B6304T2(285) - E4	134001 >	01/07 > 05/10	VFKH20	5655	V55	1.1	-	-	-	VFKH20	6
T6 AWD	210	B6304T2(285) - E4	> 134000	01/07 >	VKH22	5619	V19	0.8	-	IKH22*	I45	VKH22	6
T6 AWD	224	B6304T4(304) - E5	134001 >	10/10 >	VFKH20	5655	V55	1.1	-	-	-	VFKH20	6
T6 AWD	224	B6304T4(304) - E5	> 134000	10/10 >	VKH22	5619	V19	0.8	-	IKH22*	I45	VKH22	6
S90 (96-98)													
2.9	150	B6304S1, B6304S2		01/97 > 05/98	K20PR-U	3145	D22	0.8	K20TT	IK20	IO4	VK20	6
2.9	132	B6304S2		01/97 > 05/98	K20PR-U	3145	D22	0.8	K20TT	IK20	IO4	VK20	6
V40 (95-04)													
1.6	77	B 4164 S		12/95 > 08/99	K20PBR	5060	D105	0.85	K20TT	IK20	IO4	VK20	4
1.6	80	B 4164 S2		03/99 > 06/04	K20TXR	5063	D20	1.0	K20TT	IK20	IO4	VK20	4
1.8	85	B 4184 S		07/95 > 08/99	K20TXR	5063	D20	1.0	K20TT	IK20	IO4	VK20	4
1.8	90	B 4184 S9		03/99 > 06/04	K20PBR-S10	5061	D76	1.0	K20TT	IK20	IO4	VK20	4
1.8 Blu-Fuel	85	B4184S10, B4184S9	Flexible fuel	06/01 > 08/03	VT20	5638	V38	1.1	-	IT20*	I26	VT20	4
1.8 i	90	B 4184 SJ		06/01 > 06/04	VT20	5638	V38	1.1	-	IT20*	I26	VT20	4











(*) Срок службы ограничен по сравнению с оригинальным изделием для указанного применения. Подробную информацию см. стр 8

KW	KW	KW	KW	KW	СТАНДАРТНЫЕ				ВАРИАНТ ЗАМЕНЫ				QTY
					4	4	4	4	4	4	4	4	
VOLVO продолжение													
1.8 i	92	B 4184 SM		03/98 > 06/04	VKB20	5625	V25	1.1	-	-	-	VKB20	4
1.9 T4	147	B 4194 T		05/97 > 07/00	PK20PR-P8	3245	P27	0.8	-	IK20	104	VK20Y	4
2.0	100	B 4204 S		07/95 > 06/04	K20TXR	5063	D20	1.0	K20TT	IK20	104	VK20	4
2.0	103	B 4204 S		07/95 > 08/99	K20TXR	5063	D20	1.0	K20TT	IK20	104	VK20	4
2.0 T	118	B 4204 T		10/97 > 07/00	PK20PR-P8	3245	P27	0.8	-	IK20	104	VK20Y	4
2.0 T	121	B 4204 T2		07/99 > 06/01	PK20PR-P8	3245	P27	0.8	-	IK20	104	VK20Y	4
2.0 T	120	B 4204 T3		06/01 > 06/04	PK20PR-P8	3245	P27	0.8	-	IK20	104	VK20Y	4
2.0 T4	147	B 4204 T5		07/00 > 06/04	PK20PR-P8	3245	P27	0.8	-	IK20	104	VK20Y	4
V50 (04-)													
1.6	74	B 4164 S3		01/05 >	PT16VR13	5068	P16	1.3	TV16TT*	ITV16*	I38	-	4
1.8	92	B 4184 S11		04/04 >	ZT20EPR11	5087	S30	1.1	T20TT*	IT20*	I26	VT20	4
1.8 FlexFuel	92	B4184S8(125)	Flexible fuel	05/06 > 10/09	VT20	5638	V38	1.1	-	IT20*	I26	VT20	4
2.0	107	B4204S3(145) - E4, B4204S3(145) - E5		10/06 >	IKH22	5345	I45	0.8	-	IKH22	I45	VKH22	4
2.0 FlexFuel	107	B4204S4(145) - E4, B4204S4(145) - E5	Flexible fuel	01/10 >	VKH22	5619	V19	0.8	-	IKH22*	I45	VKH22	4
2.4	125	B5244S4		04/04 > 09/08	K20HR-U11	3381	D118	1.1	KH20TT	IKH20	I44	VKH20	5
2.4	103	B5244S5		04/04 > 04/10	K20HR-U11	3381	D118	1.1	KH20TT	IKH20	I44	VKH20	5
T5	162	B5254T3		04/04 > 12/05	VKH22	5619	V19	0.8	-	IKH22*	I45	VKH22	5
T5	169	B5254T7		03/07 > 04/10	VKH22	5619	V19	0.8	-	IKH22*	I45	VKH22	5
T5 AWD	162	B5254T3		04/04 > 12/05	VKH22	5619	V19	0.8	-	IKH22*	I45	VKH22	5
T5 AWD	169	B5254T7, B5254T7(230) - E5		03/07 >	VKH22	5619	V19	0.8	-	IKH22*	I45	VKH22	5
V60 (10-)													
2.0 T	149	B4204T6(203) - E5		09/10 >	ITV20	5339	I39	1.1	-	ITV20	I39	-	4
T3	110	B 4164 T3	40000km Lifetime	09/10 >	ITV20	5339	I39	1.1	-	ITV20	I39	-	4
T4	132	B 4164 T	40000km Lifetime	09/10 >	ITV20	5339	I39	1.1	-	ITV20	I39	-	4
T4F	132	B 4164 T2	40000km Lifetime	04/11 >	ITV20	5339	I39	1.1	-	ITV20	I39	-	4
T5	177	B4204T7(240) - E5		09/10 >	ITV20	5339	I39	1.1	-	ITV20	I39	-	4
T6 AWD	224	B6304T4(304) - E5		09/10 >	VFKH20	5655	V55	1.1	-	-	-	VFKH20	6
V70 (96-00)													
2.0	93	B 5202 S		01/97 > 03/00	K20TXR	5063	D20	1.0	K20TT	IK20	104	VK20	5
2.0	132	B 5204 T2		01/97 > 03/00	PK20PR-P8	3245	P27	0.8	-	IK20	104	VK20Y	5
2.0	120	B 5204 T4		01/97 > 03/00	PK20PR-P8	3245	P27	0.8	-	IK20	104	VK20Y	5
2.0 Turbo	166	B 5204 T3		01/97 > 03/00	PK20PR-P8	3245	P27	0.8	-	IK20	104	VK20Y	5
2.0 Turbo AWD	166	B 5204 T3		01/97 > 03/00	PK20PR-P8	3245	P27	0.8	-	IK20	104	VK20Y	5
2.3 AWD	177	B 5234 T3		04/97 > 09/98	PK20PR-P8	3245	P27	0.8	-	IK20	104	VK20Y	5
2.3 T AWD	184	B 5234 FT+		04/97 > 03/00	PK20PR-P8	3245	P27	0.8	-	IK20	104	VK20Y	5
2.3 T-5	176	B 5234 T3		01/97 > 03/00	PK20PR-P8	3245	P27	0.8	-	IK20	104	VK20Y	5
2.3 T-5 AWD	176	B 5234 T3		01/97 > 03/00	PK20PR-P8	3245	P27	0.8	-	IK20	104	VK20Y	5
2.3 Turbo	184	B 5234 FT+		01/97 > 03/00	PK20PR-P8	3245	P27	0.8	-	IK20	104	VK20Y	5
2.4	103	B 5244 S2		08/99 > 05/00	K20TXR	5063	D20	1.0	K20TT	IK20	104	VK20	5
2.4	125	B 5254 S		01/97 > 05/00	K20TXR	5063	D20	1.0	K20TT	IK20	104	VK20	5
2.4 Bifuel	103	B5244SG2	Flexible fuel	08/99 > 03/00	K20PBR-S10	5061	D76	1.0	K20TT	IK20	104	VK20	5
2.4 Turbo	142	B5244T, B5254T		01/97 > 03/00	PK20PR-P8	3245	P27	0.8	-	IK20	104	VK20Y	5
2.5	106	B 5252 S		01/97 > 03/00	K20TXR	5063	D20	1.0	K20TT	IK20	104	VK20	5
2.5	121	B 5254 S		06/98 > 03/00	K20TXR	5063	D20	1.0	K20TT	IK20	104	VK20	5
2.5 AWD	195	B5244T2		03/99 > 03/00	PK20PR-P8	3245	P27	0.8	-	IK20	104	VK20Y	5
2.5 Bifuel	106	GB5252S	Flexible fuel	10/98 > 08/99	K20PBR-S10	5061	D76	1.0	K20TT	IK20	104	VK20	5
2.5 Turbo AWD	142	B 5254 T		01/97 > 05/00	IK22	5310	I10	0.8	-	IK22	I10	VK22	5
V70 (00-07)													
2.0 T	132	B5204T5	> 349000	07/01 > 07/04	PK20PR-P8	3245	P27	0.8	-	IK20	104	VK20Y	5
2.0 T	132	B5204T5		08/04 > 08/07	VKH22	5619	V19	0.8	-	IKH22*	I45	VKH22	5
2.3 T5	184	B 5234 T3		03/00 > 08/07	PK20PR-P8	3245	P27	0.8	-	IK20	104	VK20Y	5
2.4	125	B 5244 S		03/00 > 08/07	K20TXR	5063	D20	1.0	K20TT	IK20	104	VK20	5
2.4	103	B 5244 S2		03/00 > 08/07	K20PR-U	3145	D22	0.8	K20TT	IK20	104	VK20	5
2.4 Bifuel	103	B5244SG, B5244SG2	Flexible fuel	09/01 > 08/07	VK20T	5501	-	0.8	-	-	-	VK20T	5
2.4 T	147	B 5244 T3		03/00 > 08/07	PK20PR-P8	3245	P27	0.8	-	IK20	104	VK20Y	5
2.4 T AWD	147	B 5244 T3		09/01 > 08/07	PK20PR-P8	3245	P27	0.8	-	IK20	104	VK20Y	5
2.4 T5	191	B 5244 T5		04/04 > 08/07	PK20PR-P8	3245	P27	0.8	-	IK20	104	VK20Y	5
2.5 T	154	B 5254 T2		04/04 > 08/07	PK20PR-P8	3245	P27	0.8	-	IK20	104	VK20Y	5
2.5 T	154	B5254T2		04/04 > 08/07	VKH22	5619	V19	0.8	-	IKH22*	I45	VKH22	5
2.5 T AWD	154	B 5254 T2		09/02 > 08/07	PK20PR-P8	3245	P27	0.8	-	IK20	104	VK20Y	5
R 2.5 T AWD	221	B5254T4		03/03 > 08/07	VKH20Y	5639	V39	0.8	-	-	-	VKH20Y	5
V70 (07-)													
1.6 T4F	132	B 4164 T2	40000km Lifetime	01/11 >	ITV20	5339	I39	1.1	-	ITV20	I39	-	4
2.0	107	B 4204 S3		10/07 > 05/10	ZT20EPR11	5087	S30	1.1	T20TT*	IT20*	I26	VT20	4
2.0 FlexiFuel	107	B 4204 S4		01/08 >	ZT20EPR11	5087	S30	1.1	T20TT*	IT20*	I26	VT20	4

(*) Срок службы ограничен по сравнению с оригинальным изделием для указанного применения. Подробную информацию см. стр 8

KW	KW	KW	KW	KW	СТАНДАРТНЫЕ				ВАРИАНТ ЗАМЕНЫ				QTY
					4	4	4	4	4	4	4	4	
VOLVO продолжение													
2.0 T	149	B4204T6(203) - E4		01/10 > 09/10	VKH22	5619	V19	0.8	-	IKH22*	I45	VKH22	4
2.5 T	170	B 5254 T10		01/10 >	VKH22	5619	V19	0.8	-	IKH22*	I45	VKH22	5
2.5 T	147	B 5254 T6		08/07 >	VKH20	5618	V18	1.1	-	IKH20*	I44	VKH20	5
2.5 T FlexiFuel	170	B 5254 T11		10/09 >	VKH22	5619	V19	0.8	-	IKH22*	I45	VKH22	5
2.5 T FlexiFuel	147	B 5254 T8		05/08 >	VKH20Y	5639	V39	0.8	-	-	-	VKH20Y	5
3.2	175	B6324S(238) - E4		08/07 > 05/10	IKH22	5345	I45	0.8	-	IKH22	I45	VKH22	6
3.2	175	B6324S5(243) - E5	167001 >	08/07 >	VFKH20	5655	V55	1.1	-	-	-	VFKH20	6
3.2	175	B6324S5(243) - E5	> 167000	05/10 >	VKH22	5619	V19	0.8	-	IKH22*	I45	VKH22	6
3.2 AWD	175	B6324S(238) - E4		08/07 > 05/10	IKH22	5345	I45	0.8	-	IKH22	I45	VKH22	6
3.2 AWD	175	B6324S5(243) - E5	167001 >	08/07 >	VFKH20	5655	V55	1.1	-	-	-	VFKH20	6
3.2 AWD	175	B6324S5(243) - E5	> 167000	05/10 >	VKH22	5619	V19	0.8	-	IKH22*	I45	VKH22	6
T4	132	B 4164 T	40000km Lifetime	10/10 >	ITV20	5339	I39	1.1	-	ITV20	I39	-	4
T5	177	B4204T7(240) - E5		01/10 >	ITV20	5339	I39	1.1	-	ITV20	I39	-	4
T6 AWD	210	B6304T2(285) - E4		08/07 > 05/10	VKH22	5619	V19	0.8	-	IKH22*	I45	VKH22	6
V90													
2.5	132	B 6244 FS		11/96 > 10/97	IK20	5304	I04	1.1	-	IK20	I04	VK20	6
2.5	132	B 6244 FS		11/96 > 10/97	K20PBR-S10	5061	D76	1.0	K20TT	IK20	I04	VK20	6
2.5	125	B 6254 FS		11/96 > 10/98	IK20	5304	I04	1.1	-	IK20	I04	VK20	6
2.5	125	B 6254 FS		11/96 > 10/98	K20PBR-S10	5061	D76	1.0	K20TT	IK20	I04	VK20	6
2.9	150	B6304S1, B6304S2		01/97 > 12/98	K20PR-U	3145	D22	0.8	K20TT	IK20	I04	VK20	6
2.9	132	B6304S2		01/97 > 12/98	K20PR-U	3145	D22	0.8	K20TT	IK20	I04	VK20	6
XC60													
2.0 T	149	B4204T6(203) - E5		03/10 > 03/11	ITV20	5339	I39	1.1	-	ITV20	I39	-	4
3.2 AWD	175	B6324S(238) - E4	> 134999	07/09 >	IKH22	5345	I45	0.8	-	IKH22	I45	VKH22	6
3.2 AWD	175	B6324S(238) - E4	135000 >	07/09 > 03/10	VFKH20	5655	V55	1.1	-	-	-	VFKH20	6
3.2 AWD	179	B6324S5(243) - E5	> 134999	03/10 >	IKH22	5345	I45	0.8	-	IKH22	I45	VKH22	6
3.2 AWD	179	B6324S5(243) - E5	135000 >	03/10 >	VFKH20	5655	V55	1.1	-	-	-	VFKH20	6
T5	177	B4204T7(240) - E5		09/10 >	ITV20	5339	I39	1.1	-	ITV20	I39	-	4
T6 AWD	210	B6304T2(285) - E4	> 134999	05/08 >	IKH22	5345	I45	0.8	-	IKH22	I45	VKH22	6
T6 AWD	210	B6304T2(285) - E4	135000 >	05/08 > 03/10	VFKH20	5655	V55	1.1	-	-	-	VFKH20	6
T6 AWD	224	B6304T4(304) - E5	135000 >	03/10 >	VFKH20	5655	V55	1.1	-	-	-	VFKH20	6
T6 AWD	224	B6304T4(304) - E5	> 134999	03/10 >	VKH22	5619	V19	0.8	-	IKH22*	I45	VKH22	6
XC70 (07-)													
3.2 AWD	175	B6324S(238) - E4, B6324S(238) - E5	94001 >	08/07 >	VFKH20	5655	V55	1.1	-	-	-	VFKH20	6
3.2 AWD	175	B6324S(238) - E4, B6324S(238) - E5	> 94000	08/07 >	VKH22	5619	V19	0.8	-	IKH22*	I45	VKH22	6
T6 AWD	210	B6304T2(285) - E4, B6304T2(285) - E5	94001 >	01/08 >	VFKH20	5655	V55	1.1	-	-	-	VFKH20	6
T6 AWD	210	B6304T2(285) - E4, B6304T2(285) - E5	> 94000	01/08 >	VKH22	5619	V19	0.8	-	IKH22*	I45	VKH22	6
T6 AWD	224	B6304T4(304) - E5	94001 >	01/10 >	VFKH20	5655	V55	1.1	-	-	-	VFKH20	6
T6 AWD	224	B6304T4(304) - E5	> 94000	01/10 >	VKH22	5619	V19	0.8	-	IKH22*	I45	VKH22	6
XC70 CROSS COUNTRY (97-07)													
2.4 T XC AWD	142	B5244T, B5254T		11/97 > 12/99	PK20PR-P8	3245	P27	0.8	-	IK20	I04	VK20Y	5
2.4 T XC AWD	147	B5244T3		05/02 > 09/02	PK20PR-P8	3245	P27	0.8	-	IK20	I04	VK20Y	5
2.5 T XC AWD	154	B5254T2		09/02 > 08/07	PK20PR-P8	3245	P27	0.8	-	IK20	I04	VK20Y	5
XC90													
2.5 T	154	B5254T2		10/02 > 09/07	PK20PR-P8	3245	P27	0.8	-	IK20	I04	VK20Y	5
3.2	175	B6324S(238) E4	> 568000	05/06 >	IKH22	5345	I45	0.8	-	IKH22	I45	VKH22	6
3.2	175	B6324S(238) E4	568001 >	05/06 >	VFKH20	5655	V55	1.1	-	-	-	VFKH20	6
3.2	179	B6324S5(243) - E5	> 568000	04/10 >	IKH22	5345	I45	0.8	-	IKH22	I45	VKH22	6
3.2	179	B6324S5(243) - E5	568001 >	04/10 >	VFKH20	5655	V55	1.1	-	-	-	VFKH20	6
T6	200	B6294T		10/02 > 09/07	PK20PR-P8	3245	P27	0.8	-	IK20	I04	VK20Y	6
V8	232	B8444S(315)		01/05 > 09/10	SK20PR-A11	3418	S25	1.1	-	IK20*	I04	VK20	8
VW													
181													
1.6	35	AF		09/78 > 02/79	W20FSR-U	6053	-	0.7	WF20TT	IWF20	I78	-	4
BEETLE (11-)													
1.4 TSI	118	CAVD; CNWA		04/11 >	SKJ20CR-A8	3371	S16	0.8	-	IK20L*	I58	SKJ20CR-A8	4
BORA													
1.4 16V	55	AHW		09/01 > 05/05	K20PBR-S10	5061	D76	1.0	K20TT	IK20	I04	VK20	4
1.4 16V	55	AKQ		03/00 > 05/05	K20PBR-S10	5061	D76	1.0	K20TT	IK20	I04	VK20	4
1.6	74	AEH		05/99 > 05/05	K20PBR-S10	5061	D76	1.0	K20TT	IK20	I04	VK20	4
1.6	74	AKL		10/98 > 05/05	K20PBR-S10	5061	D76	1.0	K20TT	IK20	I04	VK20	4
1.6	75	BFQ		08/00 > 05/05	K20PBR-S10	5061	D76	1.0	K20TT	IK20	I04	VK20	4
1.6 16V	77	AUS		02/00 > 05/05	K20PBR-S10	5061	D76	1.0	K20TT	IK20	I04	VK20	4
1.6 16V	77	AUS		05/00 > 05/05	K20PBR-S10	5061	D76	1.0	K20TT	IK20	I04	VK20	4

(*) Срок службы ограничен по сравнению с оригинальным изделием для указанного применения. Подробную информацию см. стр 8

	KW				СТАНДАРТНЫЕ				ВАРИАНТ ЗАМЕНЫ				QTY
							4 ПАК				4 ПАК		
VW продолжение													
1.6 16V	77	AZD, BCB		02/00 > 05/05	PKJ16CR-L11	3246	P10	1.1	-	IK16L*	I57	VK16	4
1.6 16V	77	AZD, BCB		05/00 > 05/05	PKJ16CR-L11	3246	P10	1.1	-	IK16L*	I57	VK16	4
1.6 FSI	81	BAD		01/02 > 05/05	K20PBR-S10	5061	D76	1.0	K20TT	IK20	I04	VK20	4
1.8	92	AGN		10/98 > 05/05	K20PBR-S10	5061	D76	1.0	K20TT	IK20	I04	VK20	4
1.8 4motion	92	AGN		02/99 > 05/05	K20PBR-S10	5061	D76	1.0	K20TT	IK20	I04	VK20	4
1.8 4motion	92	AGN		05/99 > 05/05	K20PBR-S10	5061	D76	1.0	K20TT	IK20	I04	VK20	4
1.8 T	110	AGU		05/00 > 05/05	PK20PR-P8	3245	P27	0.8	-	IK20	I04	VK20Y	4
1.8 T	132	AUQ		03/02 > 05/05	PK20PR-P8	3245	P27	0.8	-	IK20	I04	VK20Y	4
1.8 T	132	AUQ		05/02 > 05/05	PK20PR-P8	3245	P27	0.8	-	IK20	I04	VK20Y	4
2.0	85	AZJ		05/99 > 05/05	PKJ16CR-L11	3246	P10	1.1	-	IK16L*	I57	VK16	4
2.0	85	AZJ		10/98 > 05/05	PKJ16CR-L11	3246	P10	1.1	-	IK16L*	I57	VK16	4
2.0 4motion	85	AZJ		04/00 > 05/05	PKJ16CR-L11	3246	P10	1.1	-	IK16L*	I57	VK16	4
2.3 V5	110	AGZ		05/99 > 10/00	PK16TR11	3289	P17	1.1	K16TT*	IK16*	I03	VK16	5
2.3 V5	110	AGZ		10/98 > 10/00	PK16TR11	3289	P17	1.1	K16TT*	IK16*	I03	VK16	5
2.3 V5	125	AQN		10/00 > 05/05	PKJ16CR-L11	3246	P10	1.1	-	IK16L*	I57	VK16	5
2.3 V5 4motion	110	AGZ		05/99 > 10/00	PK16PR11	3264	P22	1.1	K16TT*	IK16*	I03	VK16	5
2.3 V5 4motion	110	AGZ		12/98 > 10/00	PK16TR11	3289	P17	1.1	K16TT*	IK16*	I03	VK16	5
2.3 V5 4motion	125	AQN		10/00 > 05/05	PKJ16CR-L11	3246	P10	1.1	-	IK16L*	I57	VK16	5
2.8 V6 4motion	150	BDE		03/99 > 05/05	PKJ16CR-L11	3246	P10	1.1	-	IK16L*	I57	VK16	6
2.8 V6 4motion	150	BDE		05/99 > 05/05	PKJ16CR-L11	3246	P10	1.1	-	IK16L*	I57	VK16	6
CADDY I (82-92)													
1.5	51	JB		08/82 > 07/83	W16EPR-U	3021	D6	0.8	W16TT	IW16	I05	VW16	4
1.6	55	EM		10/82 > 10/83	W16EPR-U	3021	D6	0.8	W16TT	IW16	I05	VW16	4
1.6	55	EM, EW, HN		01/83 > 06/89	W16EPR-U	3021	D6	0.8	W16TT	IW16	I05	VW16	4
1.6	55	EW		01/83 > 07/92	W16EP-U	3018	D8	0.8	W16TT	IW16	I05	VW16	4
1.8	70	JH		08/85 > 07/92	W20EPB	5065	D29	0.85	W20TT	IW20	I06	VW20	4
CADDY II (95-04)													
1.4	55	AUA		08/00 > 01/04	K20PBR-S10	5061	D76	1.0	K20TT	IK20	I04	VK20	4
1.4	44	AUD		11/95 > 01/04	PKJ16CR-L11	3246	P10	1.1	-	IK16L*	I57	VK16	4
1.4 16V	55	AUA		08/00 > 01/04	K20PBR-S10	5061	D76	1.0	K20TT	IK20	I04	VK20	4
1.6	55	1F		11/95 > 05/97	W20EPBR-S	5067	D1	0.85	W20TT	IW20	I06	VW20	4
1.6	55	AEE		06/96 > 12/00	W20EPBR-S	5067	D1	0.85	W20TT	IW20	I06	VW20	4
1.6	55	AEE		06/97 > 09/00	W20EPBR-S	5067	D1	0.85	W20TT	IW20	I06	VW20	4
60 1.4	44	AEX		11/95 > 01/04	W20EPBR-S	5067	D1	0.85	W20TT	IW20	I06	VW20	4
75 1.6	55	1F		11/95 > 05/97	W20EPBR-S	5067	D1	0.85	W20TT	IW20	I06	VW20	4
75 1.6	55	AEE		11/95 > 09/00	W20EPBR-S	5067	D1	0.85	W20TT	IW20	I06	VW20	4
CADDY III (04-)													
1.4	55	BCA		03/04 > 05/06	K20PBR-S10	5061	D76	1.0	K20TT	IK20	I04	VK20	4
1.4 16V	59	BUD(80)		05/06 > 08/10	KJ20DR-M11	3374	D110	1.1	-	IK20L	I58	VKA20	4
1.6	75	BGU, BSE(102), BSF(102), BSF(102) - E5		04/04 >	K20PBR-S10	5061	D76	1.0	K20TT	IK20	I04	VK20	4
1.6	74	BSE(102), BSF(102)		03/05 > 08/10	K20PBR-S10	5061	D76	1.0	K20TT	IK20	I04	VK20	4
2.0 EcoFuel	80	BSX(109) - E4	Flexible fuel	04/06 > 08/10	VK20T	5501	-	0.8	-	-	-	VK20T	4
CORRADO													
1.8 16V	100	KR		04/89 > 07/92	K20PBR	5060	D105	0.85	K20TT	IK20	I04	VK20	4
1.8 G60	118	PG		09/88 > 09/93	K22PB	5069	-	0.85	-	IK22	I10	VK22	4
2.0 i	85	ADY		04/93 > 12/95	W20EPBR-S	5067	D1	0.85	W20TT	IW20	I06	VW20	4
2.0 i 16V	100	9A		08/91 > 12/95	K22PBR-S	5062	D164	0.85	-	IK22	I10	VK22	4
2.9 VR6	140	ABV		08/91 > 12/95	PK16PR11	3264	P22	1.1	K16TT*	IK16*	I03	VK16	6
DERBY (77-81)													
0.9	29	HA		02/77 > 09/81	W20EP-U	3043	D4	0.8	W20TT	IW20	I06	VW20	4
1.1	37	HB		02/77 > 09/81	W20EP-U	3043	D4	0.8	W20TT	IW20	I06	VW20	4
1.3	44	HH		02/77 > 09/81	W20EP-U	3043	D4	0.8	W20TT	IW20	I06	VW20	4
1.3	43	HJ		02/77 > 09/81	W20EP-U	3043	D4	0.8	W20TT	IW20	I06	VW20	4
DERBY (81-84)													
1.0	29	GL		10/81 > 12/84	W20EP-U	3043	D4	0.8	W20TT	IW20	I06	VW20	4
1.0	33	HZ		08/81 > 12/84	W20EP-U	3043	D4	0.8	W20TT	IW20	I06	VW20	4
1.1	37	HB		10/81 > 07/83	W20EP-U	3043	D4	0.8	W20TT	IW20	I06	VW20	4
1.3	55	GK		09/82 > 12/84	W22EPR-U	3088	D19	0.8	W22TT	IW22	I07	VW22	4
1.3	44	HH		08/81 > 07/83	W20EP-U	3043	D4	0.8	W20TT	IW20	I06	VW20	4
1.3	40	HK		08/83 > 12/84	W20EP-U	3043	D4	0.8	W20TT	IW20	I06	VW20	4
EOS													
1.4 TSI	118	CAVD(160) - E4, CAVD(160) - E5		05/08 >	SKJ20CR-A8	3371	S16	0.8	-	IK20L*	I58	SKJ20CR-A8	4
1.4 TSI	90	CAXA(122), CAXA(122) - E5		11/07 >	SKJ20CR-A8	3371	S16	0.8	-	IK20L*	I58	SKJ20CR-A8	4
1.6 FSI	85	BLF(115)		06/06 > 05/08	IK20	5304	I04	1.1	-	IK20	I04	VK20	4
1.6 FSI	85	BLF(115)	OEM Optional	06/06 > 05/08	VKA16	5622	V22	1.1	-	-	-	VKA16	4











(*) Срок службы ограничен по сравнению с оригинальным изделием для указанного применения. Подробную информацию см. стр 8

KW	KW	KW	KW	KW	СТАНДАРТНЫЕ				ВАРИАНТ ЗАМЕНЫ				QTY
					4	4	4	4	4	4	4	4	
VW продолжение													
2.0 FSI	110	BVY		03/06 > 05/08	VKA16	5622	V22	1.1	-	-	-	VKA16	4
2.0 FSI	110	BVZ		03/06 > 05/08	IK20	5304	IO4	1.1	-	IK20*	IO4	VK20	4
2.0 TFSI	147	BPY, BWA, CAWB, CCZA		03/06 >	PK22PR8	3273	P31	0.8	-	IK22*	I10	VK22	4
2.0 TSI	155	CCZB		11/09 >	PK22PR8	3273	P31	0.8	-	IK22*	I10	VK22	4
3.2 V6	184	BUB		06/06 > 05/09	SKJ20CR-A8	3371	S16	0.8	-	IK20L*	I58	SKJ20CR-A8	6
3.6 V6	191	CDVA(260) - E5		05/09 > 11/10	SKJ20CR-A8	3371	S16	0.8	-	IK20L*	I58	SKJ20CR-A8	6
FOX													
1.2	40	BMD		04/05 >	KJ16CR-L11	3132	D35	1.1	K16TT	IK16L	I57	VK16	3
1.4	55	BKR		04/05 >	PKJ16CR-L11	3246	P10	1.1	-	IK16L*	I57	VK16	4
GOLF I (74-93)													
1.1	37	FA		04/74 > 07/83	W20EP-U	3043	D4	0.8	W20TT	IW20	IO6	VW20	4
1.1	38	FJ		01/81 > 07/83	W20EP-U	3043	D4	0.8	W20TT	IW20	IO6	VW20	4
1.3	44	GF		08/79 > 07/83	W20EP-U	3043	D4	0.8	W20TT	IW20	IO6	VW20	4
1.3	43	GS		08/82 > 12/83	W20EP-U	3043	D4	0.8	W20TT	IW20	IO6	VW20	4
1.3	40	HK		08/83 > 07/86	W20EP-U	3043	D4	0.8	W20TT	IW20	IO6	VW20	4
1.5	51	GH, JB		07/79 > 07/83	W16EPR-U	3021	D6	0.8	W16TT	IW16	IO5	VW16	4
1.5	51	JB		01/79 > 11/83	W16EPR-U	3021	D6	0.8	W16TT	IW16	IO5	VW16	4
1.5	51	JB		08/77 > 07/83	W16EP-U	3018	D8	0.8	W16TT	IW16	IO5	VW16	4
1.6	81	EG		08/81 > 07/82	W22EPR-U	3088	D19	0.8	W22TT	IW22	IO7	VW22	4
1.6	81	EG		08/79 > 07/82	W22EP-U	3085	D27	0.8	W22TT	IW22	IO7	VW22	4
1.6	55	EM		08/75 > 02/84	W20EP-U	3043	D4	0.8	W20TT	IW20	IO6	VW20	4
1.6	55	EW		08/83 > 04/92	W16EP-U	3018	D8	0.8	W16TT	IW16	IO5	VW16	4
1.6	55	EZ	> F-350 000	01/83 > 02/84	W16EPR-U	3021	D6	0.8	W16TT	IW16	IO5	VW16	4
1.6	51	FV		08/75 > 07/77	W20EPR-U	3047	D2	0.8	W20TT	IW20	IO6	VW20	4
1.6	55	HN		01/83 > 02/84	W16EP-U	3018	D8	0.8	W16TT	IW16	IO5	VW16	4
1.6	53	RE		04/86 > 02/90	W20EPBR-S	5067	D1	0.85	W20TT	IW20	IO6	VW20	4
1.6 GTI	81	EG		08/76 > 07/82	W22EPR-U	3088	D19	0.8	W22TT	IW22	IO7	VW22	4
1.8	72	2H		08/89 > 03/93	W20EPB	5065	D29	0.85	W20TT	IW20	IO6	VW20	4
1.8	82	DX		08/82 > 07/88	W16EPR-U	3021	D6	0.8	W16TT	IW16	IO5	VW16	4
1.8	82	DX		08/82 > 12/89	W20EPB	5065	D29	0.85	W20TT	IW20	IO6	VW20	4
1.8	82	DX		08/83 > 12/92	W20EPB	5065	D29	0.85	W20TT	IW20	IO6	VW20	4
1.8	66	EX		08/83 > 09/92	W20EPB	5065	D29	0.85	W20TT	IW20	IO6	VW20	4
1.8	70	JH		08/83 > 04/93	W20EPB	5065	D29	0.85	W20TT	IW20	IO6	VW20	4
1.8 GTI	82	JJ		08/82 > 12/83	W20EPB	5065	D29	0.85	W20TT	IW20	IO6	VW20	4
GOLF II (83-92)													
1.0	33	GN		11/83 > 08/85	W20EPR-U	3047	D2	0.8	W20TT	IW20	IO6	VW20	4
1.0	37	HZ		08/85 > 10/91	W20EP-U	3043	D4	0.8	W20TT	IW20	IO6	VW20	4
1.3	43	GT		08/83 > 10/86	W20EP-U	3043	D4	0.8	W20TT	IW20	IO6	VW20	4
1.3	40	HK		08/83 > 06/87	W20EP-U	3043	D4	0.8	W20TT	IW20	IO6	VW20	4
1.3	37	NU		08/85 > 12/87	W20EPB	5065	D29	0.85	W20TT	IW20	IO6	VW20	4
1.3 CAT	40	2G		06/86 > 12/92	W20EPB	5065	D29	0.85	W20TT	IW20	IO6	VW20	4
1.6	55	ABN		08/83 > 07/92	W20EPB	5065	D29	0.85	W20TT	IW20	IO6	VW20	4
1.6	51	PN		10/86 > 12/92	W20EPB	5065	D29	0.85	W20TT	IW20	IO6	VW20	4
1.6	51	PN		08/86 > 07/91	W20EPBR-S	5067	D1	0.85	W20TT	IW20	IO6	VW20	4
1.6	53	RF		02/86 > 10/91	W20EPB	5065	D29	0.85	W20TT	IW20	IO6	VW20	4
1.8	66	GU		08/84 > 10/91	W20EPB	5065	D29	0.85	W20TT	IW20	IO6	VW20	4
1.8	62	RH		08/86 > 01/90	W20EPB	5065	D29	0.85	W20TT	IW20	IO6	VW20	4
1.8 GTI	77	HT		01/85 > 07/85	W20EPB	5065	D29	0.85	W20TT	IW20	IO6	VW20	4
1.8 GTI	82	PB		08/83 > 10/91	W20EPB	5065	D29	0.85	W20TT	IW20	IO6	VW20	4
1.8 GTI	79	RD		08/85 > 10/87	W20EPBR-S	5067	D1	0.85	W20TT	IW20	IO6	VW20	4
1.8 GTI 16V	102	KR		02/86 > 06/90	K22PBR-S	5062	D164	0.85	-	IK22	I10	VK22	4
1.8 GTI 16V	95	PL		02/86 > 10/91	K22PBR-S	5062	D164	0.85	-	IK22	I10	VK22	4
1.8 GTI CAT	79	PF		01/87 > 10/91	W20EPB	5065	D29	0.85	W20TT	IW20	IO6	VW20	4
1.8 GTI G60	118	PG		04/90 > 07/91	W20EPR-U	3047	D2	0.8	W20TT	IW20	IO6	VW20	4
1.8 i CAT	66	RP		08/87 > 10/91	W20EPB	5065	D29	0.85	W20TT	IW20	IO6	VW20	4
1.8 i Syncro CAT	66	RP		08/87 > 10/91	W20EPBR-S	5067	D1	0.85	W20TT	IW20	IO6	VW20	4
1.8 Syncro	72	1P		08/88 > 07/91	W20EP-U	3043	D4	0.8	W20TT	IW20	IO6	VW20	4
1.8 Syncro	66	GU		02/86 > 07/91	W20EPB	5065	D29	0.85	W20TT	IW20	IO6	VW20	4
GOLF III (91-99)													
1.4	40	ABD		07/93 > 04/99	W20EPBR-S	5067	D1	0.85	W20TT	IW20	IO6	VW20	4
1.4	40	ABD; AEX		11/91 > 08/97	W20EPB	5065	D29	0.85	W20TT	IW20	IO6	VW20	4
1.4	44	ABD; AEX		10/91 > 08/97	W20EPBR-S	5067	D1	0.85	W20TT	IW20	IO6	VW20	4
1.4	44	ABD; AEX; APQ		07/93 > 04/99	W20EPBR-S	5067	D1	0.85	W20TT	IW20	IO6	VW20	4
1.6	55	ABU; AEA; AEE		09/92 > 08/97	W20EPBR-S	5067	D1	0.85	W20TT	IW20	IO6	VW20	4
1.6	74	AEK		07/94 > 04/99	K20PBR-S10	5061	D76	1.0	K20TT	IK20	IO4	VK20	4
1.6	74	AFT		07/95 > 08/97	K20PBR-S10	5061	D76	1.0	K20TT	IK20	IO4	VK20	4
1.6	74	AFT		10/94 > 05/98	K20PBR-S10	5061	D76	1.0	K20TT	IK20	IO4	VK20	4
1.8	55	AAM		07/93 > 04/99	W16ETR-S	3216	-	1.0	W16TT	IW16	IO5	VW16	4

(*) Срок службы ограничен по сравнению с оригинальным изделием для указанного применения. Подробную информацию см. стр 8

KW	KW	KW	KW	KW	СТАНДАРТНЫЕ				ВАРИАНТ ЗАМЕНЫ				QTY
					4	4	4	4	4	4	4	4	
VW продолжение													
1.8	55	AAM		07/93 > 05/98	W16ETR-S	3216	-	1.0	W16TT	IW16	I05	VW16	4
1.8	55	AAM		11/91 > 08/97	W20EPBR-S	5067	D1	0.85	W20TT	IW20	I06	VW20	4
1.8	66	ADZ		07/93 > 04/99	W20EPBR-S	5067	D1	0.85	W20TT	IW20	I06	VW20	4
1.8	66	ADZ		07/93 > 05/98	W20EPBR-S	5067	D1	0.85	W20TT	IW20	I06	VW20	4
1.8	66	ADZ		11/91 > 08/97	W20EPBR-S	5067	D1	0.85	W20TT	IW20	I06	VW20	4
1.8 Syncro	66	ADZ		10/94 > 04/99	W20EPBR-S	5067	D1	0.85	W20TT	IW20	I06	VW20	4
1.8 Syncro (1HX1)	66	ABS		01/93 > 08/97	W20EPBR-S	5067	D1	0.85	W20TT	IW20	I06	VW20	4
2.0	85	AGG		07/93 > 04/99	W20EPBR-S	5067	D1	0.85	W20TT	IW20	I06	VW20	4
2.0	85	AGG		07/93 > 05/98	W20EPBR-S	5067	D1	0.85	W20TT	IW20	I06	VW20	4
2.0	85	AGG		11/91 > 08/97	W20EPBR-S	5067	D1	0.85	W20TT	IW20	I06	VW20	4
2.0 GL	79	AEP		08/95 > 09/97	W20EPBR-S	5067	D1	0.85	W20TT	IW20	I06	VW20	4
2.0 GTI 16V	110	ABF		08/92 > 08/97	PK22PR8	3273	P31	0.8	-	IK22*	I10	VK22	4
2.0 Syncro	85	AGG		08/95 > 04/99	W20EPBR-S	5067	D1	0.85	W20TT	IW20	I06	VW20	4
2.0 Syncro (1HX1)	85	AGG		08/95 > 08/97	W20EPBR-S	5067	D1	0.85	W20TT	IW20	I06	VW20	4
2.8 VR6	120	AAA		08/95 > 09/97	K20TXR	5063	D20	1.0	K20TT	IK20	I04	VK20	6
2.8 VR6	128	AAA		01/92 > 08/97	K20TXR	5063	D20	1.0	K20TT	IK20	I04	VK20	6
2.9 VR6 Syncro	140	ABV		10/94 > 04/99	PK16TR11	3289	P17	1.1	K16TT*	IK16*	I03	VK16	6
2.9 VR6 Syncro (1HX1)	140	ABV		10/94 > 08/97	PK16PR11	3264	P22	1.1	K16TT*	IK16*	I03	VK16	6
GOLF IV (97-08)													
1.4 16V	55	AKQ		02/01 > 06/05	K20PBR-S10	5061	D76	1.0	K20TT	IK20	I04	VK20	4
1.4 16V	55	APE		05/99 > 06/06	K20PBR-S10	5061	D76	1.0	K20TT	IK20	I04	VK20	4
1.6	74	AFT		06/98 > 06/02	K20PBR-S10	5061	D76	1.0	K20TT	IK20	I04	VK20	4
1.6	74	AKL		05/99 > 02/00	K20PBR-S10	5061	D76	1.0	K20TT	IK20	I04	VK20	4
1.6	74	APF		08/97 > 02/00	K20PBR-S10	5061	D76	1.0	K20TT	IK20	I04	VK20	4
1.6	75	AVU		08/00 > 06/05	K20PBR-S10	5061	D76	1.0	K20TT	IK20	I04	VK20	4
1.6	75	AVU		08/00 > 06/06	K20PBR-S10	5061	D76	1.0	K20TT	IK20	I04	VK20	4
1.6	78	AWB		08/03 > 06/05	K20PBR-S10	5061	D76	1.0	K20TT	IK20	I04	VK20	4
1.6	74	BAH		02/01 > 06/01	K20PBR-S10	5061	D76	1.0	K20TT	IK20	I04	VK20	4
1.6 16V	77	AUS		02/00 > 06/05	K20PBR-S10	5061	D76	1.0	K20TT	IK20	I04	VK20	4
1.6 16V	77	AUS		02/00 > 06/06	K20PBR-S10	5061	D76	1.0	K20TT	IK20	I04	VK20	4
1.6 16V	77	AZD, BCB		02/00 > 05/04	PKJ16CR-L11	3246	P10	1.1	-	IK16L*	I57	VK16	4
1.6 16V	77	AZD, BCB		02/00 > 06/06	PKJ16CR-L11	3246	P10	1.1	-	IK16L*	I57	VK16	4
1.6 FSI	81	BAD		01/02 > 06/05	K20PBR-S10	5061	D76	1.0	K20TT	IK20	I04	VK20	4
1.6 FSI	81	BAD		01/02 > 06/06	K20PBR-S10	5061	D76	1.0	K20TT	IK20	I04	VK20	4
1.8	55	AAM		06/98 > 06/02	W16ETR-S	3216	-	1.0	W16TT	IW16	I05	VW16	4
1.8	66	ADZ		06/98 > 06/02	W20EPBR-S	5067	D1	0.85	W20TT	IW20	I06	VW20	4
1.8	92	AGN		08/97 > 06/05	K20PBR-S10	5061	D76	1.0	K20TT	IK20	I04	VK20	4
1.8 4motion	92	AGN		05/98 > 06/05	K20PBR-S10	5061	D76	1.0	K20TT	IK20	I04	VK20	4
1.8 4motion	92	AGN		05/99 > 06/06	K20PBR-S10	5061	D76	1.0	K20TT	IK20	I04	VK20	4
1.8 T	110	AGU		05/00 > 06/06	PK20PR-P8	3245	P27	0.8	-	IK20	I04	VK20Y	4
1.8 T	110	AGU		08/97 > 06/05	PK20PR-P8	3245	P27	0.8	-	IK20	I04	VK20Y	4
1.8 T GTI	132	AUQ		08/01 > 06/05	PK20PR-P8	3245	P27	0.8	-	IK20	I04	VK20Y	4
2.0	85	AGG		06/98 > 06/02	K20PBR-S10	5061	D76	1.0	K20TT	IK20	I04	VK20	4
2.0	85	APK		05/99 > 06/06	K20PBR-S10	5061	D76	1.0	K20TT	IK20	I04	VK20	4
2.0	85	AZJ		07/98 > 05/04	PKJ16CR-L11	3246	P10	1.1	-	IK16L*	I57	VK16	4
2.0 4motion	85	AZH		10/00 > 06/05	PKJ16CR-L11	3246	P10	1.1	-	IK16L*	I57	VK16	4
2.0 4motion	85	AZJ		10/00 > 06/06	PKJ16CR-L11	3246	P10	1.1	-	IK16L*	I57	VK16	4
2.0 Bi-Fuel	85	BEH	Flexible fuel	02/02 > 06/06	PKJ16CR-L11	3246	P10	1.1	-	IK16L*	I57	VK16	4
2.3 V5	110	AGZ		05/99 > 06/06	PK16PR11	3264	P22	1.1	K16TT*	IK16*	I03	VK16	5
2.3 V5	110	AGZ		08/97 > 10/00	PK16TR11	3289	P17	1.1	K16TT*	IK16*	I03	VK16	5
2.3 V5	125	AQN		10/00 > 06/05	PKJ16CR-L11	3246	P10	1.1	-	IK16L*	I57	VK16	5
2.3 V5	125	AQN		10/00 > 06/06	PKJ16CR-L11	3246	P10	1.1	-	IK16L*	I57	VK16	5
2.3 V5 4motion	110	AGZ		12/98 > 10/00	PK16PR11	3264	P22	1.1	K16TT*	IK16*	I03	VK16	5
2.3 V5 4motion	110	AGZ		05/99 > 06/06	PK16TR11	3289	P17	1.1	K16TT*	IK16*	I03	VK16	5
2.3 V5 4motion	125	AQN		10/00 > 06/05	PKJ16CR-L11	3246	P10	1.1	-	IK16L*	I57	VK16	5
2.3 V5 4motion	125	AQN		10/00 > 06/06	PKJ16CR-L11	3246	P10	1.1	-	IK16L*	I57	VK16	5
2.8 V6 4motion	150	AQP		03/99 > 06/05	PKJ16CR-L11	3246	P10	1.1	-	IK16L*	I57	VK16	6
2.8 V6 4motion	150	BDE		05/99 > 06/06	PKJ16CR-L11	3246	P10	1.1	-	IK16L*	I57	VK16	6
GOLF V (03-09)													
1.4	59	BUD(80)		06/07 > 11/08	KJ20DR-M11	3374	D110	1.1	-	IK20L	I58	VKA20	4
1.4 16V	55	BCA		10/03 > 05/06	K20PBR-S10	5061	D76	1.0	K20TT	IK20	I04	VK20	4
1.4 16V	59	BUD(80)		05/06 > 11/08	KJ20DR-M11	3374	D110	1.1	-	IK20L	I58	VKA20	4
1.4 FSI	66	BKG, BLN(90)		10/03 > 05/05	K20PBR-S10	5061	D76	1.0	K20TT	IK20	I04	VK20	4
1.4 FSI	66	BLN(90)		06/05 > 07/06	VK22	5610	V10	0.8	-	IK22*	I10	VK22	4
1.4 TSI	125	BLG(170)		06/07 > 05/08	SKJ20CR-A8	3371	S16	0.8	-	IK20L*	I58	SKJ20CR-A8	4
1.4 TSI	125	BLG(170)		11/05 > 11/08	SKJ20CR-A8	3371	S16	0.8	-	IK20L*	I58	SKJ20CR-A8	4
1.4 TSI	103	BMV		06/07 > 05/08	SKJ20CR-A8	3371	S16	0.8	-	IK20L*	I58	SKJ20CR-A8	4
1.4 TSI	103	BMV		05/06 > 11/08	SKJ20CR-A8	3371	S16	0.8	-	IK20L*	I58	SKJ20CR-A8	4

(*) Срок службы ограничен по сравнению с оригинальным изделием для указанного применения. Подробную информацию см. стр 8

	KW				СТАНДАРТНЫЕ					ВАРИАНТ ЗАМЕНЫ				QTY
														
VW продолжение														
1.4 TSI	90	CAXA(122)		06/07 > 11/08	SKJ20CR-A8	3371	S16	0.8	-	IK20L*	I58	SKJ20CR-A8	4	
1.4 TSI	90	CAXA(122)		05/07 > 11/08	SKJ20CR-A8	3371	S16	0.8	-	IK20L*	I58	SKJ20CR-A8	4	
1.6	75	BGU		01/04 > 06/05	K20PBR-S10	5061	D76	1.0	K20TT	IK20	I04	VK20	4	
1.6	75	BSE(102), BSF(102)		06/07 > 11/08	K20PBR-S10	5061	D76	1.0	K20TT	IK20	I04	VK20	4	
1.6	75	BSE(102), BSF(102)		06/05 > 11/08	K20PBR-S10	5061	D76	1.0	K20TT	IK20	I04	VK20	4	
1.6 FSI	85	BAG, BLF(115), BLP(116)		10/03 > 07/08	K20PBR-S10	5061	D76	1.0	K20TT	IK20	I04	VK20	4	
2.0	147	BWA		06/07 > 03/09	PK22PR8	3273	P31	0.8	-	IK22*	I10	VK22	4	
2.0 FSI	110	AXW; BLR; BLX; BLY; BVX; BVY		01/04 > 11/08	VKA16	5622	V22	1.1	-	-	-	VKA16	4	
2.0 FSI	110	BVZ		01/04 > 11/08	IK20	5304	I04	1.1	-	IK20	I04	VK20	4	
2.0 FSI 4motion	110	BLX(150), BVX		08/04 > 05/07	VKA16	5622	V22	1.1	-	-	-	VKA16	4	
2.0 GTI	147	AXX; BWA		10/04 > 02/09	PK22PR8	3273	P31	0.8	-	IK22*	I10	VK22	4	
2.0 GTI	169	BYD		09/06 > 12/08	IK20	5304	I04	1.1	-	IK20	I04	VK20	4	
GOLF VI (08-)														
1.4	59	BUD(80), CGGA(80) - E5		07/09 >	KJ20DR-M11	3374	D110	1.1	-	IK20L	I58	VKA20	4	
1.4	59	CGGA(80) - E5		10/08 > 11/12	KJ20DR-M11	3374	D110	1.1	-	IK20L	I58	VKA20	4	
1.4 TSI	118	CAVD(160) - E5		03/11 >	SKJ20CR-A8	3371	S16	0.8	-	IK20L*	I58	SKJ20CR-A8	4	
1.4 TSI	118	CAVD(160) - E5		07/09 >	SKJ20CR-A8	3371	S16	0.8	-	IK20L*	I58	SKJ20CR-A8	4	
1.4 TSI	118	CAVD(160) - E5		10/08 > 11/12	SKJ20CR-A8	3371	S16	0.8	-	IK20L*	I58	SKJ20CR-A8	4	
1.4 TSI	90	CAXA(122) - E5		07/09 >	SKJ20CR-A8	3371	S16	0.8	-	IK20L*	I58	SKJ20CR-A8	4	
1.4 TSI	90	CAXA(122) - E5		11/11 >	SKJ20CR-A8	3371	S16	0.8	-	IK20L*	I58	SKJ20CR-A8	4	
1.4 TSI	90	CAXA(122) - E5		10/08 > 11/12	SKJ20CR-A8	3371	S16	0.8	-	IK20L*	I58	SKJ20CR-A8	4	
1.6	75	BSE(102) - E5, BSF(102) - E5, CCSA(102) - E5		07/09 >	K20PBR-S10	5061	D76	1.0	K20TT	IK20	I04	VK20	4	
1.6	75	BSE(102), BSE(102) - E5, BSF(102), BSF(102) - E5, CCSA(102) - E5	OEM Optional	10/08 > 11/12	K20PBR-S10	5061	D76	1.0	K20TT	IK20	I04	VK20	4	
1.6 BiFuel	75	CHGA(102) - E5	Flexible fuel	03/09 > 11/12	VK20T	5501	-	0.8	-	-	-	VK20T	4	
1.6 MultiFuel	75	CMXA(102) - E5		07/09 >	K20PBR-S10	5061	D76	1.0	K20TT	IK20	I04	VK20	4	
1.8 TSI	118	CDA		06/09 > 01/11	PK22PR8	3273	P31	0.8	-	IK22*	I10	VK22	4	
2.0 GTi	155	CCZB		04/09 > 11/12	PK22PR8	3273	P31	0.8	-	IK22*	I10	VK22	4	
2.0 GTi	173	CDLG		05/11 > 11/12	VK22	5610	V10	0.8	-	IK22*	I10	VK22	4	
2.0 R 4motion	188	CDLC; CRZA		11/09 > 11/13	PK22PR8	3273	P31	0.8	-	IK22*	I10	VK22	4	
2.0 R 4motion	199	CDLF		11/09 > 11/12	PK22PR8	3273	P31	0.8	-	IK22*	I10	VK22	4	
GOLF PLUS (05-)														
1.4 16V	55	BCA		01/05 > 05/06	K20PBR-S10	5061	D76	1.0	K20TT	IK20	I04	VK20	4	
1.4 16V	59	BUD(80), CGGA(80) - E5		05/06 > 01/09	KJ20DR-M11	3374	D110	1.1	-	IK20L	I58	VKA20	4	
1.4 16V	59	CGGA(80) - E5		01/09 >	SKJ20CR-A8	3371	S16	0.8	-	IK20L*	I58	SKJ20CR-A8	4	
1.4 FSI	66	BLN(90)		07/05 > 05/06	K20PBR-S10	5061	D76	1.0	K20TT	IK20	I04	VK20	4	
1.4 TSI	125	BLG(170)		05/06 > 06/08	SKJ20CR-A8	3371	S16	0.8	-	IK20L*	I58	SKJ20CR-A8	4	
1.4 TSI	103	BMY		05/06 > 06/08	SKJ20CR-A8	3371	S16	0.8	-	IK20L*	I58	SKJ20CR-A8	4	
1.4 TSI	118	CAVD(160) - E4, CAVD(160) - E5		06/08 >	SKJ20CR-A8	3371	S16	0.8	-	IK20L*	I58	SKJ20CR-A8	4	
1.4 TSI	90	CAXA(122), CAXA(122) - E5		06/07 >	SKJ20CR-A8	3371	S16	0.8	-	IK20L*	I58	SKJ20CR-A8	4	
1.6	75	BSE(102), BSE(102) - E5, BSF(102), BSF(102) - E5, CCSA(102), CCSA(102) - E5		05/05 >	K20PBR-S10	5061	D76	1.0	K20TT	IK20	I04	VK20	4	
1.6 FSI	85	BLF(115)		01/05 > 05/08	K20PBR-S10	5061	D76	1.0	K20TT	IK20	I04	VK20	4	
1.6 MultiFuel	75	CHGA(102) - E5	Flexible fuel	05/09 >	K20PBR-S10	5061	D76	1.0	K20TT	IK20	I04	VK20	4	
2.0 FSI	110	BLR(150), BVY		05/05 > 06/08	VKA16	5622	V22	1.1	-	-	-	VKA16	4	
2.0 FSI	110	BLY(150), BVZ		05/05 > 06/08	IK20	5304	I04	1.1	-	IK20	I04	VK20	4	
ILTIS														
1.7	55	YX		03/79 > 12/88	W20EP-U	3043	D4	0.8	W20TT	IW20	I06	VW20	4	
JETTA (78-84)														
1.1	37	FA		08/78 > 02/84	W20EP-U	3043	D4	0.8	W20TT	IW20	I06	VW20	4	
1.3	44	GF		08/79 > 02/84	W20EP-U	3043	D4	0.8	W20TT	IW20	I06	VW20	4	
1.3	43	GS		08/82 > 02/84	W20EP-U	3043	D4	0.8	W20TT	IW20	I06	VW20	4	
1.5	51	GH, JB		08/78 > 02/84	W16EPR-U	3021	D6	0.8	W16TT	IW16	I05	VW16	4	
1.5	51	JB		08/78 > 02/84	W16EP-U	3018	D8	0.8	W16TT	IW16	I05	VW16	4	
1.6	55	EM		08/81 > 07/83	W20EP-U	3043	D4	0.8	W20TT	IW20	I06	VW20	4	
1.6	63	FR		08/78 > 02/84	W20EP-U	3043	D4	0.8	W20TT	IW20	I06	VW20	4	
1.6 GLI	81	EG		08/78 > 07/82	W22EPR-U	3088	D19	0.8	W22TT	IW22	I07	VW22	4	
1.7	57	EN		08/80 > 07/82	W20EPR-U	3047	D2	0.8	W20TT	IW20	I06	VW20	4	
1.8	82	DX, JJ		08/82 > 02/84	W22EPR-U	3088	D19	0.8	W22TT	IW22	I07	VW22	4	

(*) Срок службы ограничен по сравнению с оригинальным изделием для указанного применения. Подробную информацию см. стр 8

KW	KW	KW	KW	KW	СТАНДАРТНЫЕ				ВАРИАНТ ЗАМЕНЫ				QTY
					4 ПАКЕТ	4 ПАКЕТ	4 ПАКЕТ	4 ПАКЕТ	4 ПАКЕТ	4 ПАКЕТ	4 ПАКЕТ	4 ПАКЕТ	
VW продолжение													
JETTA (83-92)													
1.3	43	GT		01/84 > 10/86	W20EP-U	3043	D4	0.8	W20TT	IW20	I06	VW20	4
1.3	40	HK		01/84 > 06/87	W20EP-U	3043	D4	0.8	W20TT	IW20	I06	VW20	4
1.3 CAT	40	NZ		06/87 > 12/91	W20EP-U	3043	D4	0.8	W20TT	IW20	I06	VW20	4
1.6	55	ABN		01/84 > 07/92	W20EPB	5065	D29	0.85	W20TT	IW20	I06	VW20	4
1.6	51	PN		10/86 > 10/91	W20EPB	5065	D29	0.85	W20TT	IW20	I06	VW20	4
1.6	53	RF		03/86 > 10/91	W20EPB	5065	D29	0.85	W20TT	IW20	I06	VW20	4
1.8	66	GU		08/84 > 10/91	W20EPB	5065	D29	0.85	W20TT	IW20	I06	VW20	4
1.8	82	GZ		01/84 > 10/91	W20EPB	5065	D29	0.85	W20TT	IW20	I06	VW20	4
1.8	79	RD		08/85 > 10/87	W20EPBR-S	5067	D1	0.85	W20TT	IW20	I06	VW20	4
1.8	62	RH		08/86 > 01/90	W20EPB	5065	D29	0.85	W20TT	IW20	I06	VW20	4
1.8 16V	102	KR		06/87 > 12/89	K22PBR-S	5062	D164	0.85	-	IK22	I10	VK22	4
1.8 16V	95	PL		08/86 > 10/91	K22PBR-S	5062	D164	0.85	-	IK22	I10	VK22	4
1.8 CAT	79	PF		01/87 > 10/91	W20EPB	5065	D29	0.85	W20TT	IW20	I06	VW20	4
1.8 CAT	66	RP		08/87 > 10/91	W20EPB	5065	D29	0.85	W20TT	IW20	I06	VW20	4
1.8 Syncro	72	1P		08/88 > 07/91	W20EPB	5065	D29	0.85	W20TT	IW20	I06	VW20	4
1.8 Syncro	66	RP		08/87 > 12/88	W20EPB	5065	D29	0.85	W20TT	IW20	I06	VW20	4
JETTA (05-10)													
1.4 TSI	125	BLG(170)		07/06 > 06/08	SKJ20CR-A8	3371	S16	0.8	-	IK20L*	I58	SKJ20CR-A8	4
1.4 TSI	103	BMV		07/06 > 06/08	SKJ20CR-A8	3371	S16	0.8	-	IK20L*	I58	SKJ20CR-A8	4
1.4 TSI	118	CAVD(160) - E4		07/08 > 10/10	SKJ20CR-A8	3371	S16	0.8	-	IK20L*	I58	SKJ20CR-A8	4
1.4 TSI	90	CAXA(122)		05/07 > 10/10	SKJ20CR-A8	3371	S16	0.8	-	IK20L*	I58	SKJ20CR-A8	4
1.6	75	BSE(102), BSF(102)		10/05 > 10/10	K20PBR-S10	5061	D76	1.0	K20TT	IK20	I04	VK20	4
1.6 FSI	85	BLF(115)		09/05 > 06/08	K20PBR-S10	5061	D76	1.0	K20TT	IK20	I04	VK20	4
1.6 MultiFuel	75	CCSA(102)		01/08 > 10/10	K20PBR-S10	5061	D76	1.0	K20TT	IK20	I04	VK20	4
2.0 FSI	110	BLR(150), BVY		08/05 > 06/08	VKA16	5622	V22	1.1	-	-	-	VKA16	4
2.0 FSI	110	BLY(150), BVZ		08/05 > 06/08	IK20	5304	I04	1.1	-	IK20	I04	VK20	4
2.0 TFSI	147	BWA, CAWB(200) - E4, CBFA(200) - E4, CCTA(200) - E5		10/05 > 10/10	PK22PR8	3273	P31	0.8	-	IK22*	I10	VK22	4
2.5 FSI	110	BTK(150) - E4		01/06 > 06/07	SKJ16CR-L11	3396	S10	1.1	-	IK16L*	I57	SKJ16CR-L11	5
2.5 FSI	125	CBTA(170) - E4, CCCA(170) - E4		07/08 > 10/10	KJ20DR-M11	3374	D110	1.1	-	IK20L	I58	VKA20	5
2.5 FSI	125	CBTA(170) - E4, CCCA(170) - E4	OEM Optional	07/08 > 10/10	SKJ16CR-L11	3396	S10	1.1	-	IK16L*	I57	SKJ16CR-L11	5
JETTA (10-)													
1.4 TSI	118	CAVD(160) - E5		04/11 >	SKJ20CR-A8	3371	S16	0.8	-	IK20L*	I58	SKJ20CR-A8	4
2.0	85	CBPA(115)		06/10 >	KJ20DR-M11	3374	D110	1.1	-	IK20L	I58	VKA20	4
2.0 TSI	147	CBFA; CCTA; CCZA		12/10 >	VK22	5610	V10	0.8	-	IK22*	I10	VK22	4
2.5 FSI	125	CBTA(170) - E4, CBUA(170) - E5, CCCA(170) - E4		04/10 >	KJ20DR-M11	3374	D110	1.1	-	IK20L	I58	VKA20	5
KAEFER													
	34	AF		08/70 > 12/77	W16FS-U	3034	D57	0.7	-	-	-	-	4
	35	AH;AM		07/71 > 07/74	W16FS-U	3034	D57	0.7	-	-	-	-	4
	32	H		08/66 > 07/70	W16FS-U	3034	D57	0.7	-	-	-	-	4
1.6	42			01/84 > 10/86	W16FSR	3033	-	0.7	-	-	-	-	4
1.6	43			08/93 > 06/96	W16FSR	3033	-	0.7	-	-	-	-	4
1200 1.2 (11)	25	D		08/65 > 12/79	W16FSR	3033	-	0.7	-	-	-	-	4
1300	40			01/80 > 12/86	W16FS-U	3034	D57	0.7	-	-	-	-	4
1300 1.3	27	E		08/65 > 07/70	W16FS-U	3034	D57	0.7	-	-	-	-	4
1300 1.3 (11)	32	AB		01/70 > 01/73	W16FS-U	3034	D57	0.7	-	-	-	-	4
1300 1.3 (11)	29	F		01/65 > 07/70	W16FS-U	3034	D57	0.7	-	-	-	-	4
1302 1.2 (11)	25	D		08/69 > 08/72	W16FSR	3033	-	0.7	-	-	-	-	4
1302 1.3	29	AC		08/70 > 07/74	W16FS-U	3034	D57	0.7	-	-	-	-	4
1302 1.3	29	AC		08/70 > 07/75	W16FS-U	3034	D57	0.7	-	-	-	-	4
1302 1.3 (11)	32	AB		08/70 > 08/72	W16FS-U	3034	D57	0.7	-	-	-	-	4
1302 1.6	35	AE; AH; AK		07/71 > 07/74	W16FS-U	3034	D57	0.7	-	-	-	-	4
1302 1.6	34	AF		08/70 > 07/74	W16FS-U	3034	D57	0.7	-	-	-	-	4
1302 1.6 (11)	37	AD		01/70 > 08/72	W16FS-U	3034	D57	0.7	-	-	-	-	4
1302,1303 1.6	37	AS		08/73 > 06/79	W16FSR	3033	-	0.7	-	-	-	-	4
1303 1.3	32	AB		07/70 > 03/81	W16FS-U	3034	D57	0.7	-	-	-	-	4
1303 1.3 (13)	32	AB; AR		08/72 > 07/75	W16FS-U	3034	D57	0.7	-	-	-	-	4
1303 1.6	35	AE; AH; AK		08/70 > 07/74	W16FS-U	3034	D57	0.7	-	-	-	-	4
1303 1.6 (13)	35	AD		08/72 > 12/79	W16FSR	3033	-	0.7	-	-	-	-	4
1303 LS,S 1.6 (13)	37	AD, AJ, AS		08/72 > 12/79	W16FSR	3033	-	0.7	-	-	-	-	4
1500 1.5	32	H		01/66 > 12/70	W16FS-U	3034	D57	0.7	-	-	-	-	4
1500 1.5 (11)	32	H		08/66 > 11/73	W16FS-U	3034	D57	0.7	-	-	-	-	4

(*) Срок службы ограничен по сравнению с оригинальным изделием для указанного применения. Подробную информацию см. стр 8

KW	KW	KW	KW	KW	СТАНДАРТНЫЕ				ВАРИАНТ ЗАМЕНЫ				QTY
					4	4	4	4	4	4	4	4	
VW продолжение													
1500 1.6	37	AD		07/70 > 01/73	W16FS-U	3034	D57	0.7	-	-	-	-	4
1500 1.6	35	B		07/69 > 07/70	W16FS-U	3034	D57	0.7	-	-	-	-	4
1600	48			01/81 > 12/86	W16FSR	3033	-	0.7	-	-	-	-	4
1600 (Mexico)	34	AF		05/73 > 09/92	W16FSR	3033	-	0.7	-	-	-	-	4
1600 i (Mexico)	34	ACD		10/92 > 07/03	W16FSR	3033	-	0.7	-	-	-	-	4
Karmann 1.3	29	F		07/64 > 07/70	W16FS-U	3034	D57	0.7	-	-	-	-	4
LT 28-35 I (75-96)													
2.0	55	CH		04/75 > 09/83	W20EP-U	3043	D4	0.8	W20TT	IW20	IO6	VW20	4
2.4	66	DL		12/82 > 07/92	W20EP-U	3043	D4	0.8	W20TT	IW20	IO6	VW20	6
2.4 i	69	1E		03/94 > 06/96	W20EPR-U	3047	D2	0.8	W20TT	IW20	IO6	VW20	6
2.4 i	69	1E		08/89 > 06/96	W20EP-U	3043	D4	0.8	W20TT	IW20	IO6	VW20	6
LT 40-55 I (75-96)													
2.0	55	CH		04/75 > 09/83	W20EP-U	3043	D4	0.8	W20TT	IW20	IO6	VW20	4
2.4	66	DL		12/82 > 07/92	W20EP-U	3043	D4	0.8	W20TT	IW20	IO6	VW20	6
2.4 4WD	66	DL		12/82 > 07/92	W20EP-U	3043	D4	0.8	W20TT	IW20	IO6	VW20	6
2.4 i	69	1E		01/93 > 06/96	W20EP-U	3043	D4	0.8	W20TT	IW20	IO6	VW20	6
2.4 i	69	1E		03/94 > 06/96	W20EP-U	3043	D4	0.8	W20TT	IW20	IO6	VW20	6
LUPO (98-05)													
1.0	37	AER, ALL		09/98 > 05/00	W20EPBR-S	5067	D1	0.85	W20TT	IW20	IO6	VW20	4
1.0	37	AHT		10/98 > 05/00	K20PBR-S10	5061	D76	1.0	K20TT	IK20	IO4	VK20	4
1.0	37	ALD, ANV, AUC		09/98 > 05/03	PKJ16CR-L11	3246	P10	1.1	-	IK16L*	I57	VK16	4
1.4	44	AUD		10/00 > 05/03	PKJ16CR-L11	3246	P10	1.1	-	IK16L*	I57	VK16	4
1.4 16V	74	AFK		08/99 > 10/00	W16EPB10	5064	-	1.0	W16TT	IW16	IO5	VW16	4
1.4 16V	74	AFK, AQQ, AUB		08/99 > 05/03	K20PBR-S10	5061	D76	1.0	K20TT	IK20	IO4	VK20	4
1.4 16V	55	AHW - E6, AHW - Eu3, AKQ, APE, AUA, BBY		09/98 > 07/05	K20PBR-S10	5061	D76	1.0	K20TT	IK20	IO4	VK20	4
1.4 FSI	77	ARR		02/01 > 05/03	K20PBR-S10	5061	D76	1.0	K20TT	IK20	IO4	VK20	4
1.6 GTI	92	AVY		09/00 > 03/03	K20PBR-S10	5061	D76	1.0	K20TT	IK20	IO4	VK20	4
MULTIVAN													
2.0	85	AXA		11/03 >	K20PBR-S10	5061	D76	1.0	K20TT	IK20	IO4	VK20	4
NEW BEETLE (98-)													
1.4	55	BCA		11/01 > 09/10	PKJ16CR-L11	3246	P10	1.1	-	IK16L*	I57	VK16	4
1.6	74	AWH		10/99 > 09/00	K20PBR-S10	5061	D76	1.0	K20TT	IK20	IO4	VK20	4
1.6	75	AYD		06/00 > 05/01	PKJ16CR-L11	3246	P10	1.1	-	IK16L*	I57	VK16	4
1.6	75	AYD, BFS		06/00 > 12/10	K20PBR-S10	5061	D76	1.0	K20TT	IK20	IO4	VK20	4
1.8 T	110	APH, AVC, AWU, AWW, BKF		10/99 > 12/07	PK20PR-P8	3245	P27	0.8	-	IK20	IO4	VK20Y	4
1.8 T	132	AWP		11/01 > 06/05	PK20PR-P8	3245	P27	0.8	-	IK20	IO4	VK20Y	4
2.0	85	AEG, APK, AQY, BEJ(115), BER, BHP		01/98 > 09/10	K20PBR-S10	5061	D76	1.0	K20TT	IK20	IO4	VK20	4
2.0	85	AZJ		07/05 > 09/10	KJ16CR-L11	3132	D35	1.1	K16TT	IK16L	I57	VK16	4
2.3 V5	125	AQN		10/00 > 06/05	PKJ16CR-L11	3246	P10	1.1	-	IK16L*	I57	VK16	5
RSI 3.2 4motion (1C9)	165	AXJ		04/00 > 05/01	PKJ16CR-L11	3246	P10	1.1	-	IK16L*	I57	VK16	6
NEW BEETLE (02-10)													
1.4	55	BCA		01/03 > 09/10	PKJ16CR-L11	3246	P10	1.1	-	IK16L*	I57	VK16	4
1.6	75	BFS		01/03 > 09/10	K20PBR-S10	5061	D76	1.0	K20TT	IK20	IO4	VK20	4
1.8 T	110	AWU		01/03 > 09/10	PK20PR-P8	3245	P27	0.8	-	IK20	IO4	VK20Y	4
2.0	85	AZJ		07/05 > 10/10	KJ16CR-L11	3132	D35	1.1	K16TT	IK16L	I57	VK16	4
2.0	85	BEV		07/04 > 06/05	K20PBR-S10	5061	D76	1.0	K20TT	IK20	IO4	VK20	4
2.5	110	BPR, BPS		07/05 > 09/10	SKJ16CR-L11	3396	S10	1.1	-	IK16L*	I57	SKJ16CR-L11	5
PASSAT (73-81)													
1.3	40	FY		01/78 > 07/80	W20EPR-U	3047	D2	0.8	W20TT	IW20	IO6	VW20	4
1.3	40	FZ		01/78 > 07/80	W20EPR-U	3047	D2	0.8	W20TT	IW20	IO6	VW20	4
1.3	44	ZF		08/77 > 01/78	W20EPR-U	3047	D2	0.8	W20TT	IW20	IO6	VW20	4
1.6	55	FS, WP, YN		02/76 > 07/80	W20EPR-U	3047	D2	0.8	W20TT	IW20	IO6	VW20	4
1.6	53	FS, WP, YY		08/75 > 07/80	W20EPR-U	3047	D2	0.8	W20TT	IW20	IO6	VW20	4
1.6	63	YP		08/75 > 07/80	W20EPR-U	3047	D2	0.8	W20TT	IW20	IO6	VW20	4
1.6 GLi	81	YS		02/79 > 07/80	W20EPR-U	3047	D2	0.8	W20TT	IW20	IO6	VW20	4
PASSAT (79-89)													
1.3	44	EP		01/85 > 07/86	W16EPB10	5064	-	1.0	W16TT	IW16	IO5	VW16	4
1.3	44	EP		08/80 > 07/86	W20EP-U	3043	D4	0.8	W20TT	IW20	IO6	VW20	4
1.3	44	FY		08/80 > 07/82	W20EPR-U	3047	D2	0.8	W20TT	IW20	IO6	VW20	4
1.3	44	FY		08/80 > 07/83	W20EPR-U	3047	D2	0.8	W20TT	IW20	IO6	VW20	4
1.3	40	FZ		08/80 > 07/83	W20EPR-U	3047	D2	0.8	W20TT	IW20	IO6	VW20	4
1.6	53	DTA		01/85 > 03/88	W16EPB10	5064	-	1.0	W16TT	IW16	IO5	VW16	4
1.6	53	DTA		02/86 > 03/88	W16EPB10	5064	-	1.0	W16TT	IW16	IO5	VW16	4
1.6	55	JU		01/85 > 03/88	W16EPR-U	3021	D6	0.8	W16TT	IW16	IO5	VW16	4
1.6	55	JU		01/85 > 07/86	W16EPR-U	3021	D6	0.8	W16TT	IW16	IO5	VW16	4

(*) Срок службы ограничен по сравнению с оригинальным изделием для указанного применения. Подробную информацию см. стр 8

KW	KW	KW	KW	KW	СТАНДАРТНЫЕ				ВАРИАНТ ЗАМЕНЫ				QTY
					4 ПАКЕТ	4 ПАКЕТ	4 ПАКЕТ	4 ПАКЕТ	4 ПАКЕТ	4 ПАКЕТ	4 ПАКЕТ	4 ПАКЕТ	
VW продолжение													
1.6	55	JU		08/84 > 07/85	W16EPR-U	3021	D6	0.8	W16TT	IW16	I05	VW16	4
1.6	51	PP		08/87 > 03/88	W16EPB10	5064	-	1.0	W16TT	IW16	I05	VW16	4
1.6	51	WV, WY		08/87 > 03/88	W20EPR-U	3047	D2	0.8	W20TT	IW20	I06	VW20	4
1.6	55	WV, WY		08/80 > 07/84	W20EPR-U	3047	D2	0.8	W20TT	IW20	I06	VW20	4
1.6	55	WV, WY, YN		08/80 > 07/82	W20EPR-U	3047	D2	0.8	W20TT	IW20	I06	VW20	4
1.6	63	YP		01/81 > 02/83	W20EPR-U	3047	D2	0.8	W20TT	IW20	I06	VW20	4
1.8	66	DS		01/83 > 03/88	W20EPB	5065	D29	0.85	W20TT	IW20	I06	VW20	4
1.8	66	JN		01/85 > 03/88	W20EPB	5065	D29	0.85	W20TT	IW20	I06	VW20	4
1.8	66	JV		01/83 > 03/88	W20EPB	5065	D29	0.85	W20TT	IW20	I06	VW20	4
1.8	64	RM		05/86 > 03/88	W20EPB	5065	D29	0.85	W20TT	IW20	I06	VW20	4
1.8	64	RM		05/86 > 03/88	W20EP-U	3043	D4	0.8	W20TT	IW20	I06	VW20	4
1.8 Syncro	66	JN		01/86 > 03/88	W20EPB	5065	D29	0.85	W20TT	IW20	I06	VW20	4
1.9	85	WN		01/81 > 07/83	W22EPR-U	3088	D19	0.8	W22TT	IW22	I07	VW22	5
1.9	85	WN		01/81 > 07/83	W22EP-U	3085	D27	0.8	W22TT	IW22	I07	VW22	5
2.0	85	JS		08/83 > 03/88	W20EPB	5065	D29	0.85	W20TT	IW20	I06	VW20	5
2.0	85	JS		08/84 > 07/85	W20EPB	5065	D29	0.85	W20TT	IW20	I06	VW20	5
2.0 Syncro	85	JS		05/84 > 03/88	W20EPB	5065	D29	0.85	W20TT	IW20	I06	VW20	5
2.1	85	WE		01/81 > 07/83	W20EPR-U	3047	D2	0.8	W20TT	IW20	I06	VW20	5
2.2	100	KV		01/85 > 03/88	W20EPB	5065	D29	0.85	W20TT	IW20	I06	VW20	5
2.2	85	KX		01/85 > 03/88	W20EPB	5065	D29	0.85	W20TT	IW20	I06	VW20	5
2.2	85	KX		08/85 > 03/88	W20EPB	5065	D29	0.85	W20TT	IW20	I06	VW20	5
2.2 Syncro	88	JT		08/85 > 03/88	W20EPB	5065	D29	0.85	W20TT	IW20	I06	VW20	5
PASSAT (88-97)													
1.6	53	1F		04/88 > 09/91	W20EPB	5065	D29	0.85	W20TT	IW20	I06	VW20	4
1.6	74	AEK		10/94 > 08/96	K20PBR-S10	5061	D76	1.0	K20TT	IK20	I04	VK20	4
1.6	74	AFT		07/94 > 12/95	K20PBR-S10	5061	D76	1.0	K20TT	IK20	I04	VK20	4
1.6	53	EZ		02/88 > 09/91	W20EPB	5065	D29	0.85	W20TT	IW20	I06	VW20	4
1.6	55	EZ		02/88 > 12/88	W16EPR-U	3021	D6	0.8	W16TT	IW16	I05	VW16	4
1.6	55	EZ		04/88 > 12/88	W16EPR-U	3021	D6	0.8	W16TT	IW16	I05	VW16	4
1.6	53	RF		02/88 > 07/89	W16EPR-U	3021	D6	0.8	W16TT	IW16	I05	VW16	4
1.6	53	RF		04/88 > 07/89	W16EPR-U	3021	D6	0.8	W16TT	IW16	I05	VW16	4
1.8	55	AAM		08/90 > 08/96	W16ETR-S	3216	-	1.0	W16TT	IW16	I05	VW16	4
1.8	55	AAM		08/90 > 05/97	W20EPBR-S	5067	D1	0.85	W20TT	IW20	I06	VW20	4
1.8	66	ADZ		02/88 > 05/97	W20EPBR-S	5067	D1	0.85	W20TT	IW20	I06	VW20	4
1.8	82	PB		04/88 > 07/92	W20EPB	5065	D29	0.85	W20TT	IW20	I06	VW20	4
1.8	79	PF		04/88 > 07/90	W20EPB	5065	D29	0.85	W20TT	IW20	I06	VW20	4
1.8	79	PF		04/88 > 07/93	W20EPB	5065	D29	0.85	W20TT	IW20	I06	VW20	4
1.8	66	RP		02/88 > 08/96	W20EPB	5065	D29	0.85	W20TT	IW20	I06	VW20	4
1.8 16V	100	KR		04/88 > 12/89	K22PBR-S	5062	D164	0.85	-	IK22	I10	VK22	4
1.8 G60 Syncro	118	PG		08/88 > 05/97	P20P8	3306	P40	0.8	-	IW20*	I06	VW20	4
2.0	79	AEP		03/95 > 08/96	W20EPBR-S	5067	D1	0.85	W20TT	IW20	I06	VW20	4
2.0	85	AGG		02/90 > 05/97	W20EPBR-S	5067	D1	0.85	W20TT	IW20	I06	VW20	4
2.0	85	AGG		02/90 > 08/96	W20EPBR-S	5067	D1	0.85	W20TT	IW20	I06	VW20	4
2.0 16V	100	9A		08/88 > 09/93	K22PBR-S	5062	D164	0.85	-	IK22	I10	VK22	4
2.0 16V	110	ABF		01/94 > 05/97	IK22	5310	I10	0.8	-	IK22	I10	VK22	4
2.0 16V	110	ABF		01/94 > 08/96	K22PBR-S	5062	D164	0.85	-	IK22	I10	VK22	4
2.0 Syncro	85	AGG		10/90 > 05/97	W20EPBR-S	5067	D1	0.85	W20TT	IW20	I06	VW20	4
2.0 Syncro	85	AGG		10/90 > 08/96	W20EPBR-S	5067	D1	0.85	W20TT	IW20	I06	VW20	4
2.8 VR6	128	AAA		06/91 > 05/97	K20TXR	5063	D20	1.0	K20TT	IK20	I04	VK20	6
2.8 VR6	128	AAA		06/91 > 08/96	K20TXR	5063	D20	1.0	K20TT	IK20	I04	VK20	6
2.9 VR6 Syncro	135	ABV		01/94 > 05/97	PK16TR11	3289	P17	1.1	K16TT*	IK16*	I03	VK16	6
PASSAT (96-00)													
1.6	74	AHL		06/97 > 11/00	K20PBR-S10	5061	D76	1.0	K20TT	IK20	I04	VK20	4
1.6	74	AHL		10/96 > 11/00	K20PBR-S10	5061	D76	1.0	K20TT	IK20	I04	VK20	4
1.8	92	ADR		06/97 > 11/00	K20PBR-S10	5061	D76	1.0	K20TT	IK20	I04	VK20	4
1.8	92	ADR		10/96 > 11/00	K20PBR-S10	5061	D76	1.0	K20TT	IK20	I04	VK20	4
1.8	85	AFY		01/97 > 11/00	K20PBR-S10	5061	D76	1.0	K20TT	IK20	I04	VK20	4
1.8	85	AFY		06/97 > 11/00	K20PBR-S10	5061	D76	1.0	K20TT	IK20	I04	VK20	4
1.8 Syncro/4motion	92	ADR		06/97 > 11/00	K20PBR-S10	5061	D76	1.0	K20TT	IK20	I04	VK20	4
1.8 Syncro/4motion	92	APT		10/96 > 11/00	K20PBR-S10	5061	D76	1.0	K20TT	IK20	I04	VK20	4
1.8 T	110	AEB		06/97 > 11/00	PK20PR-P8	3245	P27	0.8	-	IK20	I04	VK20Y	4
1.8 T	110	AEB		10/96 > 11/00	PK20PR-P8	3245	P27	0.8	-	IK20	I04	VK20Y	4
2.3 VR5	110	AGZ		06/97 > 11/00	PK16TR11	3289	P17	1.1	K16TT*	IK16*	I03	VK16	5
2.3 VR5	110	AGZ		10/96 > 11/00	PK16TR11	3289	P17	1.1	K16TT*	IK16*	I03	VK16	5
2.3 VR5 Syncro/4motion	110	AGZ		10/97 > 11/00	PK16TR11	3289	P17	1.1	K16TT*	IK16*	I03	VK16	5
2.8 Syncro	143			05/97 > 08/00	K20TXR	5063	D20	1.0	K20TT	IK20	I04	VK20	6
2.8 V6	132	AGE		05/97 > 09/99	K20TXR	5063	D20	1.0	K20TT	IK20	I04	VK20	6
2.8 V6	132	AGE		09/97 > 09/99	K20TXR	5063	D20	1.0	K20TT	IK20	I04	VK20	6

(*) Срок службы ограничен по сравнению с оригинальным изделием для указанного применения. Подробную информацию см. стр 8

KW	KW	KW	KW	KW	СТАНДАРТНЫЕ				ВАРИАНТ ЗАМЕНЫ				QTY
					4	4	4	4	4	4	4	4	
VW продолжение													
2.8 V6	142	APR		06/97 > 11/00	K20TXR	5063	D20	1.0	K20TT	IK20	I04	VK20	6
2.8 V6	142	APR		08/96 > 11/00	K20TXR	5063	D20	1.0	K20TT	IK20	I04	VK20	6
2.8 V6	140	ATX		09/99 > 11/00	K20TXR	5063	D20	1.0	K20TT	IK20	I04	VK20	6
2.8 V6	140	BBG		09/99 > 11/00	K20TXR	5063	D20	1.0	K20TT	IK20	I04	VK20	6
2.8 V6 4motion	140	ATX		09/99 > 11/00	K20TXR	5063	D20	1.0	K20TT	IK20	I04	VK20	6
2.8 V6 Syncro/4motion	142	APR		06/97 > 11/00	K20TXR	5063	D20	1.0	K20TT	IK20	I04	VK20	6
2.8 V6 Syncro/4motion	142	APR		10/96 > 11/00	K20TXR	5063	D20	1.0	K20TT	IK20	I04	VK20	6
PASSAT (00-05)													
1.6	75	ALZ		11/00 > 05/05	K20PBR-S10	5061	D76	1.0	K20TT	IK20	I04	VK20	4
1.8 T	125	AWM		05/02 > 08/05	K20TXR	5063	D20	1.0	K20TT	IK20	I04	VK20	4
1.8 T	125	AWM		02/01 > 05/05	PK20PR-P8	3245	P27	0.8	-	IK20	I04	VK20Y	4
1.8 T	125	AWM	OEM Optional	05/02 > 08/05	PK20PR-P8	3245	P27	0.8	-	IK20	I04	VK20Y	4
1.8 T 20V	110	AWT		11/00 > 05/05	PK20PR-P8	3245	P27	0.8	-	IK20	I04	VK20Y	4
2.0	96	ALT		11/01 > 05/05	K20PBR-S10	5061	D76	1.0	K20TT	IK20	I04	VK20	4
2.0	85	AZM		11/00 > 05/05	K20PBR-S10	5061	D76	1.0	K20TT	IK20	I04	VK20	4
2.0 4motion	85	AZM		11/00 > 05/05	K20PBR-S10	5061	D76	1.0	K20TT	IK20	I04	VK20	4
2.3 V5	125	AZX		11/00 > 05/05	PKJ16CR-L11	3246	P10	1.1	-	IK16L*	I57	VK16	5
2.3 V5 4motion	125	AZX		11/00 > 05/05	PKJ16CR-L11	3246	P10	1.1	-	IK16L*	I57	VK16	5
2.3 VR5	125	AZX		11/00 > 05/05	PKJ16CR-L11	3246	P10	1.1	-	IK16L*	I57	VK16	5
2.3 VR5 4motion	125	AZX		11/00 > 05/05	PKJ16CR-L11	3246	P10	1.1	-	IK16L*	I57	VK16	5
2.8	142	AMX, ATQ, BBG		05/02 > 05/03	K20TXR	5063	D20	1.0	K20TT	IK20	I04	VK20	6
2.8 4motion	142	AMX, ATQ, BBG		11/00 > 05/05	K20TXR	5063	D20	1.0	K20TT	IK20	I04	VK20	6
4.0 W8 4motion	202	BDN, BDP		09/01 > 05/05	K20TXR	5063	D20	1.0	K20TT	IK20	I04	VK20	8
PASSAT (05-10)													
1.4 TSI	90	CAXA(122)		05/07 > 07/10	SKJ20CR-A8	3371	S16	0.8	-	IK20L*	I58	SKJ20CR-A8	4
1.4 TSI	90	CAXA(122)		05/07 > 11/10	SKJ20CR-A8	3371	S16	0.8	-	IK20L*	I58	SKJ20CR-A8	4
1.6	75	BSE(102), BSF(102)		05/05 > 05/07	K20PBR-S10	5061	D76	1.0	K20TT	IK20	I04	VK20	4
1.6	75	BSE(102), BSF(102)		08/05 > 05/07	K20PBR-S10	5061	D76	1.0	K20TT	IK20	I04	VK20	4
1.6 FSI	85	BLF(115)		03/05 > 05/07	K20PBR-S10	5061	D76	1.0	K20TT	IK20	I04	VK20	4
1.6 FSI	85	BLF(115)		08/05 > 05/07	K20PBR-S10	5061	D76	1.0	K20TT	IK20	I04	VK20	4
1.8 TSI	118	BZB; CDAA		05/07 > 07/10	PK22PR8	3273	P31	0.8	-	IK22*	I10	VK22	4
1.8 TSI	118	BZB; CDAA		05/07 > 10/11	PK22PR8	3273	P31	0.8	-	IK22*	I10	VK22	4
2.0 FSI	147	AXX;BWA;CAWB; CCTA;CCZA		07/05 > 07/10	PK22PR8	3273	P31	0.8	-	IK22*	I10	VK22	4
2.0 FSI	147	AXX;BWA;CAWB; CCTA;CCZA		08/05 > 11/10	PK22PR8	3273	P31	0.8	-	IK22*	I10	VK22	4
2.0 FSI	110	BLR(150), BVY		08/05 > 05/07	VKA16	5622	V22	1.1	-	-	-	VKA16	4
2.0 FSI	110	BLR;BVY		03/05 > 05/07	VKA16	5622	V22	1.1	-	-	-	VKA16	4
2.0 FSI	110	BLY(150), BVZ		08/05 > 05/07	IK20	5304	I04	1.1	-	IK20	I04	VK20	4
2.0 FSI	110	BLY;BVZ		03/05 > 05/07	IK20	5304	I04	1.1	-	IK20	I04	VK20	4
2.0 FSI	125	CCTB		08/07 > 07/10	VK22	5610	V10	0.8	-	IK22*	I10	VK22	4
2.0 FSI	125	CCTB		08/07 > 11/10	VK22	5610	V10	0.8	-	IK22*	I10	VK22	4
2.0 FSI 4motion	110	BLX(150), BLY(150)		09/05 > 11/05	IK20	5304	I04	1.1	-	IK20	I04	VK20	4
2.0 FSI 4motion	110	BVX		09/05 > 05/07	VKA16	5622	V22	1.1	-	-	-	VKA16	4
PASSAT (09-)													
1.4 TSI	90	CAXA(122) - E5		08/10 >	SKJ20CR-A8	3371	S16	0.8	-	IK20L*	I58	SKJ20CR-A8	4
1.8 TSI	118	CDAA		08/10 >	PK22PR8	3273	P31	0.8	-	IK22*	I10	VK22	4
1.8 TSI	112	CDAB		02/11 >	PK22PR8	3273	P31	0.8	-	IK22*	I10	VK22	4
2.0 TSI	155	CCZB		11/10 >	PK22PR8	3273	P31	0.8	-	IK22*	I10	VK22	4
PASSAT CC (08-)													
1.8 TSI	118	BZB(160), CDAA(160) - E5, CDAB(152) - E5, CGY(152) - E5		06/08 > 11/10	PK22PR8	3273	P31	0.8	-	IK22*	I10	VK22	4
1.8 TSI	112	CDAB; CGYA		11/08 > 05/10	PK22PR8	3273	P31	0.8	-	IK22*	I10	VK22	4
2.0 TSI	147	CAWB(200) - E4, CCZA(200) - E5		06/08 > 12/10	PK22PR8	3273	P31	0.8	-	IK22*	I10	VK22	4
2.0 TSI	155	CCZB(211) - E5		11/10 >	VK22	5610	V10	0.8	-	IK22*	I10	VK22	4
PHAETON													
3.6 V6 4motion	206	CHNA(280) - E5, CMVA(280) - E5		11/08 >	VXUH22I	5656	V56	0.9	-	IXUH22I*	I56	VXUH22I	6
4.2 V8 4motion	246	BGH, BGH(334) - E5, BGJ		05/03 >	K20PBR-S10	5061	D76	1.0	K20TT	IK20	I04	VK20	8
6.0 W12 4motion	309	BAN		04/02 > 05/05	PKJ20CR-L11	3247	P11	1.1	-	IK20L*	I58	VK20G	12
6.0 W12 4motion	331	BRN(450) - E4, BRN(450) - E5, BTT		05/05 >	PKJ20CR-L11	3247	P11	1.1	-	IK20L*	I58	VK20G	12
POLO (75-81)													
0.8	25	HE		09/75 > 07/78	W20EPR-U	3047	D2	0.8	W20TT	IW20	I06	VW20	4
0.9	29	HA		09/75 > 09/81	W20EP-U	3043	D4	0.8	W20TT	IW20	I06	VW20	4
1.1	37	HB		03/75 > 09/81	W20EP-U	3043	D4	0.8	W20TT	IW20	I06	VW20	4

(*) Срок службы ограничен по сравнению с оригинальным изделием для указанного применения. Подробную информацию см. стр 8

KW	KW	KW	KW	KW	СТАНДАРТНЫЕ				ВАРИАНТ ЗАМЕНЫ				QTY
					4	4	4	4	4	4	4	4	
VW продолжение													
1.3	44	HH		12/76 > 09/81	W20EP-U	3043	D4	0.8	W20TT	IW20	I06	VW20	4
POLO (81-94)													
1.0	33	AAU		08/92 > 07/94	W20EPBR-S	5067	D1	0.85	W20TT	IW20	I06	VW20	4
1.0	33	AAU		01/85 > 09/94	W20EP-U	3043	D4	0.8	W20TT	IW20	I06	VW20	4
1.0	29	GL		01/85 > 10/86	W20EP-U	3043	D4	0.8	W20TT	IW20	I06	VW20	4
1.0	29	GL		05/82 > 10/86	W20EP-U	3043	D4	0.8	W20TT	IW20	I06	VW20	4
1.0	29	GL		10/81 > 10/86	W20EP-U	3043	D4	0.8	W20TT	IW20	I06	VW20	4
1.0	33	HZ		08/85 > 01/92	W20EP-U	3043	D4	0.8	W20TT	IW20	I06	VW20	4
1.0 CAT	33	ACM		08/89 > 09/94	W20EPB	5065	D29	0.85	W20TT	IW20	I06	VW20	4
1.0 CAT	33	ACM		08/89 > 09/94	W20EP-U	3043	D4	0.8	W20TT	IW20	I06	VW20	4
1.1	37	HB		10/81 > 07/83	W20EP-U	3043	D4	0.8	W20TT	IW20	I06	VW20	4
1.1	37	HB		10/81 > 09/89	W20EP-U	3043	D4	0.8	W20TT	IW20	I06	VW20	4
1.3	57	3F		03/91 > 09/94	W20EPB	5065	D29	0.85	W20TT	IW20	I06	VW20	4
1.3	55	GK		09/82 > 07/83	W22EPR-U	3088	D19	0.8	W22TT	IW22	I07	VW22	4
1.3	55	GK		09/82 > 07/86	W22EPR-U	3088	D19	0.8	W22TT	IW22	I07	VW22	4
1.3	55	GK		09/82 > 09/89	W22EP-U	3085	D27	0.8	W22TT	IW22	I07	VW22	4
1.3	44	HH		10/81 > 07/83	W20EP-U	3043	D4	0.8	W20TT	IW20	I06	VW20	4
1.3	43	HJ		08/82 > 07/88	W20EP-U	3043	D4	0.8	W20TT	IW20	I06	VW20	4
1.3	40	HK		01/85 > 07/87	W20EP-U	3043	D4	0.8	W20TT	IW20	I06	VW20	4
1.3	40	HK		08/83 > 06/87	W20EP-U	3043	D4	0.8	W20TT	IW20	I06	VW20	4
1.3	40	HK		08/83 > 07/88	W20EP-U	3043	D4	0.8	W20TT	IW20	I06	VW20	4
1.3	37	HW		08/83 > 07/85	W20EP-U	3043	D4	0.8	W20TT	IW20	I06	VW20	4
1.3 CAT	40	2G		07/87 > 08/94	W20EPB	5065	D29	0.85	W20TT	IW20	I06	VW20	4
1.3 CAT	40	2G		07/87 > 09/94	W20EPB	5065	D29	0.85	W20TT	IW20	I06	VW20	4
1.3 CAT	55	3F		10/89 > 03/91	W20EPB	5065	D29	0.85	W20TT	IW20	I06	VW20	4
1.3 CAT	55	3F		10/89 > 09/94	W20EPB	5065	D29	0.85	W20TT	IW20	I06	VW20	4
1.3 CAT	40	NZ		07/87 > 09/94	W20EP-U	3043	D4	0.8	W20TT	IW20	I06	VW20	4
1.3 G40	83	PY		08/90 > 09/94	W20EPB	5065	D29	0.85	W20TT	IW20	I06	VW20	4
1.3 G40	85	PY		01/87 > 08/90	W22EPB	5066	D165	0.85	W22TT	IW22	I07	VW22	4
POLO (95-05)													
1.0	33	AAU		10/94 > 12/99	W20EPBR-S	5067	D1	0.85	W20TT	IW20	I06	VW20	4
1.0	58	ARA		02/03 > 10/03	K20PBR-S10	5061	D76	1.0	K20TT	IK20	I04	VK20	4
1.4	44	AEX		05/98 > 12/99	W20EPBR-S	5067	D1	0.85	W20TT	IW20	I06	VW20	4
1.4	55	BBY		07/03 > 06/05	K20PBR-S10	5061	D76	1.0	K20TT	IK20	I04	VK20	4
1.4	55	BBY	OEM Optional	07/03 > 06/05	PKJ16CR-L11	3246	P10	1.1	-	IK16L*	I57	VK16	4
1.4	74	BBZ		11/03 >	K20PBR-S10	5061	D76	1.0	K20TT	IK20	I04	VK20	4
1.6 Total Flex	74	BPA		10/04 > 11/06	KJ16CR-L11	3132	D35	1.1	K16TT	IK16L	I57	VK16	4
100 1.4 16V	74	AFH		04/96 > 10/99	K20PBR-S10	5061	D76	1.0	K20TT	IK20	I04	VK20	4
100 1.6	74	AEH		12/95 > 09/01	K20PBR-S10	5061	D76	1.0	K20TT	IK20	I04	VK20	4
120 1.6 16V GTI	88	AJV		09/98 > 10/99	K20PBR-S10	5061	D76	1.0	K20TT	IK20	I04	VK20	4
2.0	85	ADC		08/99 > 09/01	IK16	5303	I03	1.1	-	IK16	I03	VK16	4
2.0	85	BBX(116)		09/02 > 06/05	K20PBR-S10	5061	D76	1.0	K20TT	IK20	I04	VK20	4
45 1.0	33	AEV		10/94 > 09/96	W20EPBR-S	5067	D1	0.85	W20TT	IW20	I06	VW20	4
50 1.0	37	AER		09/96 > 10/99	W20EPBR-S	5067	D1	0.85	W20TT	IW20	I06	VW20	4
54 1.4	40	ANX		01/98 > 08/99	W20EPBR-S	5067	D1	0.85	W20TT	IW20	I06	VW20	4
55 1.3	40	ADX		10/94 > 07/95	W20EPBR-S	5067	D1	0.85	W20TT	IW20	I06	VW20	4
55 1.4	40	AEX		08/95 > 10/99	K20PBR-S10	5061	D76	1.0	K20TT	IK20	I04	VK20	4
60 1.4	44	AKV		07/95 > 10/99	W20EPBR-S	5067	D1	0.85	W20TT	IW20	I06	VW20	4
60 1.4	44	AKV		12/95 > 09/01	W20EPBR-S	5067	D1	0.85	W20TT	IW20	I06	VW20	4
75 1.4 16V	55	AUA		10/99 > 09/01	K20PBR-S10	5061	D76	1.0	K20TT	IK20	I04	VK20	4
75 1.6	55	1F		11/95 > 09/97	W20EPBR-S	5067	D1	0.85	W20TT	IW20	I06	VW20	4
75 1.6	55	AEE		10/94 > 10/99	W20EPBR-S	5067	D1	0.85	W20TT	IW20	I06	VW20	4
75 1.6	55	AEE		11/95 > 09/01	W20EPBR-S	5067	D1	0.85	W20TT	IW20	I06	VW20	4
90 1.8	66	ADD		08/98 > 09/01	W20EPBR-S	5067	D1	0.85	W20TT	IW20	I06	VW20	4
POLO (97-01)													
1.0	37	AUC		10/99 > 09/01	PKJ16CR-L11	3246	P10	1.1	-	IK16L*	I57	VK16	4
1.4	40	AKP		10/99 > 09/01	K20PBR-S10	5061	D76	1.0	K20TT	IK20	I04	VK20	4
1.4	40	AKP		12/98 > 09/01	K20PBR-S10	5061	D76	1.0	K20TT	IK20	I04	VK20	4
1.4	44	ANW		05/97 > 09/01	W20EPBR-S	5067	D1	0.85	W20TT	IW20	I06	VW20	4
1.4	44	AUD		10/99 > 09/01	PKJ16CR-L11	3246	P10	1.1	-	IK16L*	I57	VK16	4
1.4 16V	55	AHW		10/99 > 09/01	K20PBR-S10	5061	D76	1.0	K20TT	IK20	I04	VK20	4
1.4 16V	74	AQQ		10/99 > 09/01	K20PBR-S10	5061	D76	1.0	K20TT	IK20	I04	VK20	4
1.4 16V	55	AUA		10/99 > 09/01	K20PBR-S10	5061	D76	1.0	K20TT	IK20	I04	VK20	4
1.6	55	AEE		05/97 > 09/01	W20EPBR-S	5067	D1	0.85	W20TT	IW20	I06	VW20	4
1.6	74	AKL		05/97 > 09/01	K20PBR-S10	5061	D76	1.0	K20TT	IK20	I04	VK20	4
1.6 16V GTI	92	AVY		10/99 > 09/01	K20PBR-S10	5061	D76	1.0	K20TT	IK20	I04	VK20	4
POLO (01-09)													
1.2	40	AWY		01/02 > 07/04	SKJ16CR-L11	3396	S10	1.1	-	IK16L*	I57	SKJ16CR-L11	3

(*) Срок службы ограничен по сравнению с оригинальным изделием для указанного применения. Подробную информацию см. стр 8

KW	KW	KW	KW	KW	KW	СТАНДАРТНЫЕ				ВАРИАНТ ЗАМЕНЫ				QTY
						4	4	4	4	4	4	4	4	
VW продолжение														
1.2	44	BBM(60)		05/07 > 11/09	KJ16CR-L11	3132	D35	1.1	K16TT	IK16L	I57	VK16	3	
1.2	40	BMD		01/02 > 05/07	KJ16CR-L11	3132	D35	1.1	K16TT	IK16L	I57	VK16	3	
1.2 12V	47	AZQ, BME		10/01 > 07/07	KJ16CR-L11	3132	D35	1.1	K16TT	IK16L	I57	VK16	3	
1.2 12V	51	BZG(70)		05/07 > 11/09	KJ16CR-L11	3132	D35	1.1	K16TT	IK16L	I57	VK16	3	
1.4 16V	55	AUA, BBY		10/01 > 05/04	K20PBR-S10	5061	D76	1.0	K20TT	IK20	I04	VK20	4	
1.4 16V	74	AUB, BBZ		10/01 > 05/08	K20PBR-S10	5061	D76	1.0	K20TT	IK20	I04	VK20	4	
1.4 16V	55	BKY		10/01 > 05/08	KJ16CR-L11	3132	D35	1.1	K16TT	IK16L	I57	VK16	4	
1.4 16V	59	BUD(80)		05/06 > 11/09	KJ20DR-M11	3374	D110	1.1	-	IK20L	I58	VKA20	4	
1.4 FSI	63	AXU		02/02 > 07/06	K20PBR-S10	5061	D76	1.0	K20TT	IK20	I04	VK20	4	
1.6 16V	77	BTS(105)		05/06 > 11/09	KJ20DR-M11	3374	D110	1.1	-	IK20L	I58	VKA20	4	
1.8 GTI	110	BJX(150)		09/05 > 11/09	PK20PR-P8	3245	P27	0.8	-	IK20	I04	VK20Y	4	
1.8 GTI Cup Edition	132	BBU(179)		05/06 > 11/09	PK20PR-P8	3245	P27	0.8	-	IK20	I04	VK20Y	4	
POLO (09-)														
1.2	51	CGPA		06/09 >	KJ20DR-M11	3374	D110	1.1	-	IK20L	I58	VKA20	3	
1.2	44	CGPB		06/09 >	KJ20DR-M11	3374	D110	1.1	-	IK20L	I58	VKA20	3	
1.4	63	CDDA; CGGB; CLPA		06/09 >	KJ20DR-M11	3374	D110	1.1	-	IK20L	I58	VKA20	4	
1.4 GTI	132	CAVE; CTHE		05/10 >	SKJ20CR-A8	3371	S16	0.8	-	IK20L*	I58	SKJ20CR-A8	4	
1.6 BIFuel	60	CNKA(82) - E5	Flexible fuel	01/11 >	PK20GR8	3326	P32	0.8	-	IK20L*	I58	VKA20	4	
SANTANA (81-85)														
1.3	44	EP		08/81 > 07/83	W16EPB10	5064	-	1.0	W16TT	IW16	I05	VW16	4	
1.6	55	DT, JU		08/83 > 12/84	W16EPB10	5064	-	1.0	W16TT	IW16	I05	VW16	4	
1.6	55	WW, WY		08/81 > 07/83	W20EPR-U	3047	D2	0.8	W20TT	IW20	I06	VW20	4	
1.6	63	YP		08/81 > 12/82	W20EPR-U	3047	D2	0.8	W20TT	IW20	I06	VW20	4	
1.8	66	DS		01/83 > 12/84	W20EPB	5065	D29	0.85	W20TT	IW20	I06	VW20	4	
1.9	85	WN		08/81 > 07/83	W22EP-U	3085	D27	0.8	W22TT	IW22	I07	VW22	5	
2.0	85	HP; JS		08/83 > 12/84	W20EPR-U	3047	D2	0.8	W20TT	IW20	I06	VW20	5	
2.1	85	WE		08/82 > 12/83	W20EPR-U	3047	D2	0.8	W20TT	IW20	I06	VW20	5	
SCIROCCO (74-80)														
1.1	37	FA		04/74 > 07/79	W20EP-U	3043	D4	0.8	W20TT	IW20	I06	VW20	4	
1.3	44	GF		08/79 > 07/80	W20EP-U	3043	D4	0.8	W20TT	IW20	I06	VW20	4	
1.5	51	JB		08/77 > 07/80	W16EP-U	3018	D8	0.8	W16TT	IW16	I05	VW16	4	
1.6	81	EG		06/76 > 07/80	W22EPR-U	3088	D19	0.8	W22TT	IW22	I07	VW22	4	
1.6	55	EM		08/77 > 07/79	W20EPR-U	3047	D2	0.8	W20TT	IW20	I06	VW20	4	
1.6	55	FN		08/75 > 07/79	W20EPR-U	3047	D2	0.8	W20TT	IW20	I06	VW20	4	
1.6	63	FR		08/75 > 07/80	W20EP-U	3043	D4	0.8	W20TT	IW20	I06	VW20	4	
1.6	51	FV		08/75 > 07/77	W20EPR-U	3047	D2	0.8	W20TT	IW20	I06	VW20	4	
SCIROCCO (80-92)														
1.3	44	GF		08/80 > 12/83	W20EP-U	3043	D4	0.8	W20TT	IW20	I06	VW20	4	
1.5	51	JB		08/80 > 12/83	W16EP-U	3018	D8	0.8	W16TT	IW16	I05	VW16	4	
1.6	81	EG		08/80 > 07/82	W22EPR-U	3088	D19	0.8	W22TT	IW22	I07	VW22	4	
1.6	55	EW		01/83 > 12/89	W16EP-U	3018	D8	0.8	W16TT	IW16	I05	VW16	4	
1.6	63	FR		08/80 > 04/84	W20EP-U	3043	D4	0.8	W20TT	IW20	I06	VW20	4	
1.6	53	RE		04/86 > 07/90	W20EPBR-S	5067	D1	0.85	W20TT	IW20	I06	VW20	4	
1.8	66	EX		08/83 > 07/92	W20EPB	5065	D29	0.85	W20TT	IW20	I06	VW20	4	
1.8	70	JH		11/85 > 07/92	W20EPB	5065	D29	0.85	W20TT	IW20	I06	VW20	4	
1.8	82	JJ		08/82 > 07/83	W22EPR-U	3088	D19	0.8	W22TT	IW22	I07	VW22	4	
1.8	82	PB		08/82 > 12/89	W20EPB	5065	D29	0.85	W20TT	IW20	I06	VW20	4	
1.8 16V	102	KR		10/85 > 07/89	K22PBR-S	5062	D164	0.85	-	IK22	I10	VK22	4	
1.8 16V	95	PL		03/86 > 07/92	K22PBR-S	5062	D164	0.85	-	IK22	I10	VK22	4	
SCIROCCO (08-)														
1.4 TSI	118	CAVD		05/08 >	SKJ20CR-A8	3371	S16	0.8	-	IK20L*	I58	SKJ20CR-A8	4	
1.4 TSI	90	CAXA; CMSB		08/08 >	SKJ20CR-A8	3371	S16	0.8	-	IK20L*	I58	SKJ20CR-A8	4	
2.0 R	195	CDLA		11/09 >	PK22PR8	3273	P31	0.8	-	IK22*	I10	VK22	4	
2.0 R	188	CDLC		11/09 >	VK22	5610	V10	0.8	-	IK22*	I10	VK22	4	
2.0 TSI	147	CAWB		05/08 > 11/09	PK22PR8	3273	P31	0.8	-	IK22*	I10	VK22	4	
2.0 TSI	155	CCZB		11/09 > 05/11	PK22PR8	3273	P31	0.8	-	IK22*	I10	VK22	4	
SHARAN (95-)														
1.8 T 20V	110	AWC		09/97 > 03/10	PK20PR-P8	3245	P27	0.8	-	IK20	I04	VK20Y	4	
2.0	85	ADY		09/95 > 03/10	W20EPBR-S	5067	D1	0.85	W20TT	IW20	I06	VW20	4	
2.0 LPG	85	ATM(G)	LPG / GPL	05/08 > 03/10	VK20	5604	V04	1.1	-	IK20*	I04	VK20	4	
2.8 V6 24V	150	AYL		08/01 > 05/03	PKJ16CR-L11	3246	P10	1.1	-	IK16L*	I57	VK16	6	
2.8 V6 24V 4motion	150	AYL		04/00 > 11/08	PKJ16CR-L11	3246	P10	1.1	-	IK16L*	I57	VK16	6	
2.8 VR6	128	AAA		09/95 > 04/00	K20TXR	5063	D20	1.0	K20TT	IK20	I04	VK20	6	
2.8 VR6 Syncro	128	AAA		11/96 > 04/00	PK16TR1	3289	P17	1.1	K16TT*	IK16*	I03	VK16	6	
SHARAN (10-)														
1.4 TSI	110	CAVA; CNWB; CTHA		05/10 >	SKJ20CR-A8	3371	S16	0.8	-	IK20L*	I58	SKJ20CR-A8	4	
2.0 TSI	147	CCZA		12/10 >	PK22PR8	3273	P31	0.8	-	IK22*	I10	VK22	4	

(*) Срок службы ограничен по сравнению с оригинальным изделием для указанного применения. Подробную информацию см. стр 8

KW	KW	KW	KW	KW	СТАНДАРТНЫЕ				ВАРИАНТ ЗАМЕНЫ				QTY
					4	4	4	4	4	4	4	4	
VW продолжение													
TIGUAN													
1.4 TSI	110	CAVA(150) - E5		05/08 >	SKJ20CR-A8	3371	S16	0.8	-	IK20L*	I58	SKJ20CR-A8	4
1.4 TSI	118	CAVD; CTHD		05/11 >	SKJ20CR-A8	3371	S16	0.8	-	IK20L*	I58	SKJ20CR-A8	4
1.4 TSI	90	CAXA		08/10 >	SKJ20CR-A8	3371	S16	0.8	-	IK20L*	I58	SKJ20CR-A8	4
1.4 TSI 4motion	110	BWK; CAVA; CTHA		09/07 >	SKJ20CR-A8	3371	S16	0.8	-	IK20L*	I58	SKJ20CR-A8	4
1.4 TSI 4motion	118	CAVD(160) - E5		05/11 >	SKJ20CR-A8	3371	S16	0.8	-	IK20L*	I58	SKJ20CR-A8	4
2.0 TFSI	125	CCTB		05/08 > 05/11	PK22PR8	3273	P31	0.8	-	IK22*	I10	VK22	4
2.0 TFSI 4motion	125	CAWA; CCZC		09/07 >	PK22PR8	3273	P31	0.8	-	IK22*	I10	VK22	4
2.0 TFSI 4motion	147	CAWB; CCTA; CCZA		09/07 >	PK22PR8	3273	P31	0.8	-	IK22*	I10	VK22	4
2.0 TSI 4motion	155	CCZB		05/11 >	VK22	5610	V10	0.8	-	IK22*	I10	VK22	4
2.0 TSI 4motion	132	CCZD		05/11 >	VK22	5610	V10	0.8	-	IK22*	I10	VK22	4
TOUAREG (02-10)													
3.6 V6 FSI	206	BHK		10/05 > 05/10	VXUH22I	5656	V56	0.9	-	IXUH22I*	I56	VXUH22I	6
4.2 V8	228	AXQ		12/02 > 11/06	K20PBR-S10	5061	D76	1.0	K20TT	IK20	I04	VK20	8
4.2 V8 FSI	257	BAR		06/06 > 05/10	VKB20	5625	V25	1.1	-	-	-	VKB20	8
6.0 W12	331	BJN, CFRA		08/04 > 05/10	PKJ20CR-L11	3247	P11	1.1	-	IK20L*	I58	VK20G	12
TOUAREG (10-)													
3.0 V6 TSI Hybrid	245	CGEA		04/10 >	IK24	5311	I11	0.8	-	IK24	I11	-	6
3.6 V6 FSI	206	CGRA(280) - E5		04/10 >	VXUH22I	5656	V56	0.9	-	IXUH22I*	I56	VXUH22I	6
3.6 V6 FSI	183	CMTA(249) - E5		08/10 >	VXUH22I	5656	V56	0.9	-	IXUH22I*	I56	VXUH22I	6
4.2 V8 FSI	265	CGNA		01/11 >	VKB20	5625	V25	1.1	-	-	-	VKB20	8
TOURAN													
1.4 FSI	125	BLG(170), CAVB(170) - E5		11/06 > 05/10	SKJ20CR-A8	3371	S16	0.8	-	IK20L*	I58	SKJ20CR-A8	4
1.4 TSI	103	BMV, CAVC(140) - E5		02/06 > 05/10	SKJ20CR-A8	3371	S16	0.8	-	IK20L*	I58	SKJ20CR-A8	4
1.6	75	BGU, BSE(102), BSF(102)		07/03 > 05/10	K20PBR-S10	5061	D76	1.0	K20TT	IK20	I04	VK20	4
1.6 FSI	85	BAG, BLF(115), BLP(116)		02/03 > 01/07	K20PBR-S10	5061	D76	1.0	K20TT	IK20	I04	VK20	4
2.0 EcoFuel	80	BSX(109) - E4	Flexible fuel	02/06 > 05/09	VK20T	5501	-	0.8	-	-	-	VK20T	4
2.0 FSI	110	AXW, BLX(150), BVY		10/03 > 11/05	VKA16	5622	V22	1.1	-	-	-	VKA16	4
2.0 FSI	110	BLR(150), BLY(150), BVZ		10/03 > 11/05	IK20	5304	I04	1.1	-	IK20	I04	VK20	4
TRANSPORTER II (67-79)													
1.6	34	AF		08/67 > 07/70	W20FSR-U	6053	-	0.7	WF20TT	IWF20	I78	-	4
1.6	37	AS		08/73 > 04/79	W20FSR-U	6053	-	0.7	WF20TT	IWF20	I78	-	4
1.6	37	AS		08/73 > 07/79	W20FSR-U	6053	-	0.7	WF20TT	IWF20	I78	-	4
TRANSPORTER III (79-92)													
1.6	37	CT	065011 >	05/79 > 12/82	W20ES-U	3051	D55	0.8	-	-	-	-	4
1.9	44	DF		08/82 > 07/92	W20EPB	5065	D29	0.85	W20TT	IW20	I06	VW20	4
1.9	44	DF		09/82 > 07/92	W20EPB	5065	D29	0.85	W20TT	IW20	I06	VW20	4
1.9	44	DF		10/82 > 07/92	W20EPB	5065	D29	0.85	W20TT	IW20	I06	VW20	4
1.9	57	DG		08/82 > 07/92	W20EPB	5065	D29	0.85	W20TT	IW20	I06	VW20	4
1.9	57	DG		10/82 > 07/92	W20EPB	5065	D29	0.85	W20TT	IW20	I06	VW20	4
1.9 Syncro	57	DG		02/85 > 07/92	W20EPB	5065	D29	0.85	W20TT	IW20	I06	VW20	4
1.9 Syncro	57	DG		11/84 > 07/92	W20EPB	5065	D29	0.85	W20TT	IW20	I06	VW20	4
1.9 Syncro	57	DG		12/84 > 07/92	W20EPB	5065	D29	0.85	W20TT	IW20	I06	VW20	4
2.1	82	DJ		08/85 > 07/92	W20EPBR-S	5067	D1	0.85	W20TT	IW20	I06	VW20	4
2.1	82	DJ		03/86 > 07/92	W22EPB	5066	D165	0.85	W22TT	IW22	I07	VW22	4
2.1	64	SR		10/86 > 07/92	W20ESR-U	3057	D135	0.8	-	-	-	-	4
2.1 i	68	SS		07/89 > 07/92	W20ESR-U	3057	D135	0.8	-	-	-	-	4
2.1 Syncro	82	DJ		03/86 > 07/92	W20EPB	5065	D29	0.85	W20TT	IW20	I06	VW20	4
2.1 Syncro	82	DJ		03/86 > 07/92	W22EP-U	3085	D27	0.8	W22TT	IW22	I07	VW22	4
2.1 Syncro	82	DJ		08/87 > 07/92	W22EP-U	3085	D27	0.8	W22TT	IW22	I07	VW22	4
2.1 Syncro	70	MV		08/85 > 07/92	W20ESR-U	3057	D135	0.8	-	-	-	-	4
2.1 Syncro	64	SR		10/86 > 07/92	W20ESR-U	3057	D135	0.8	-	-	-	-	4
TRANSPORTER IV (90-03)													
1.8	49	PD		12/90 > 07/92	W20EPB	5065	D29	0.85	W20TT	IW20	I06	VW20	4
2.0	62	AAC		07/90 > 04/03	W16ETR-S	3216	-	1.0	W16TT	IW16	I05	VW16	4
2.0	62	AAC		09/90 > 04/03	W16ETR-S	3216	-	1.0	W16TT	IW16	I05	VW16	4
2.0	62	AAC		07/90 > 04/03	W20EPBR-S	5067	D1	0.85	W20TT	IW20	I06	VW20	4
2.5	81	AEN		11/90 > 04/03	W20EPBR-S	5067	D1	0.85	W20TT	IW20	I06	VW20	5
2.5	85	AET		08/96 > 04/03	W20EPBR-S	5067	D1	0.85	W20TT	IW20	I06	VW20	5
2.5	85	APL, AVT		05/99 > 04/03	K16TNR-S9	3329	-	0.9	K16TT	IK16	I03	VK16	5
2.5	85	APL, AVT		08/96 > 04/03	K16TNR-S9	3329	-	0.9	K16TT	IK16	I03	VK16	5
2.5 Syncro	81	AAF		10/92 > 04/03	W20EPB	5065	D29	0.85	W20TT	IW20	I06	VW20	5
2.5 Syncro	81	ACU		10/92 > 04/03	W20EPB	5065	D29	0.85	W20TT	IW20	I06	VW20	5
2.5 Syncro	81	ACU		11/92 > 04/03	W20EPB	5065	D29	0.85	W20TT	IW20	I06	VW20	5
2.5 Syncro	85	AET		07/96 > 04/03	W20EPBR-S	5067	D1	0.85	W20TT	IW20	I06	VW20	5
2.5 Syncro	85	AET		08/96 > 04/03	W20EPBR-S	5067	D1	0.85	W20TT	IW20	I06	VW20	5
2.5 Syncro	85	APL, AVT		08/96 > 04/03	K16TNR-S9	3329	-	0.9	K16TT	IK16	I03	VK16	5
2.8 V6	150	AMV		04/00 > 04/03	PKJ16CR-L11	3246	P10	1.1	-	IK16L*	I57	VK16	6

(*) Срок службы ограничен по сравнению с оригинальным изделием для указанного применения. Подробную информацию см. стр 8

KW	KW	KW	KW	KW	СТАНДАРТНЫЕ				ВАРИАНТ ЗАМЕНЫ				QTY
					4	4	4	4	4	4	4	4	
VW продолжение													
2.8 VR 6	103	AES		11/95 > 04/00	PK16TR11	3289	P17	1.1	K16TT*	IK16*	I03	VK16	6
2.8 VR6	103	AES		05/96 > 05/00	PK16TR11	3289	P17	1.1	K16TT*	IK16*	I03	VK16	6
2.8 VR6	150	AMV		06/00 > 04/03	PKJ16CR-L11	3246	P10	1.1	-	IK16L*	I57	VK16	6
TRANSPORTER V (03-)													
2.0	85	AXA		11/03 >	K20PBR-S10	5061	D76	1.0	K20TT	IK20	I04	VK20	4
3.2 V6	173	BKK		08/03 > 05/06	PK22PR8	3273	P31	0.8	-	IK22*	I10	VK22	6
VENTO													
1.4	44	ABD		11/91 > 07/95	W16EPB10	5064	-	1.0	W16TT	IW16	I05	VW16	4
1.4	44	AEX		07/95 > 09/98	W20EPBR-S	5067	D1	0.85	W20TT	IW20	I06	VW20	4
1.6	55	ABU		09/92 > 09/94	W16EPB10	5064	-	1.0	W16TT	IW16	I05	VW16	4
1.6	55	AEA, AEE		10/94 > 09/98	W20EPBR-S	5067	D1	0.85	W20TT	IW20	I06	VW20	4
1.6	74	AEK, AFT		10/94 > 09/98	K20PBR-S10	5061	D76	1.0	K20TT	IK20	I04	VK20	4
1.6	74	AFT, AKS		12/95 > 09/98	K16TNR-S9	3329	-	0.9	K16TT	IK16	I03	VK16	4
1.8	55	AAM		11/91 > 09/98	W20EPBR-S	5067	D1	0.85	W20TT	IW20	I06	VW20	4
1.8	66	ABS, ADZ		11/91 > 09/98	W20EPBR-S	5067	D1	0.85	W20TT	IW20	I06	VW20	4
2.0	85	2E, ADY, AGG, AKR		11/91 > 09/98	W20EPBR-S	5067	D1	0.85	W20TT	IW20	I06	VW20	4
2.8 VR6	149			01/95 > 08/98	K20TXR	5063	D20	1.0	K20TT	IK20	I04	VK20	6
2.8 VR6	120	AAA		01/92 > 09/98	K20TXR	5063	D20	1.0	K20TT	IK20	I04	VK20	6
2.8 VR6	120	AAA		08/95 > 04/96	K20TXR	5063	D20	1.0	K20TT	IK20	I04	VK20	6
2.8 VR6	128	AAA		01/92 > 09/98	K20TXR	5063	D20	1.0	K20TT	IK20	I04	VK20	6
WARTBURG													
353													
1.0 (353 W 000)	37	353,18		02/75 > 08/88	W20FPR-U	3070	D3	0.7	WF20TT	IWF20	I78	-	3
1.3	43	4VO7,2/7,5GRF		02/89 > 05/91	W20EP-U	3043	D4	0.8	W20TT	IW20	I06	VW20	4
1.3	43	4VO7,2/7,5GRF		09/88 > 05/91	W20EP-U	3043	D4	0.8	W20TT	IW20	I06	VW20	4
ZASTAVA													
10													
1.2 60	44	188A4.000 - E3		10/05 >	K16PR-U	3191	D77	0.8	K16TT	IK16	I03	VK16	4
101													
1.1	37	128 A.000		12/75 > 01/80	W20EP-U	3043	D4	0.8	W20TT	IW20	I06	VW20	4
1.1	40	128 A.000		06/73 > 01/90	W20EP-U	3043	D4	0.8	W20TT	IW20	I06	VW20	4
1.1	41	128 A.064		05/75 > 12/93	W20EP-U	3043	D4	0.8	W20TT	IW20	I06	VW20	4
1.1 Super	47	128 AC 5000		07/79 > 09/81	W20EP-U	3043	D4	0.8	W20TT	IW20	I06	VW20	4
1.3	48	128 AR 000		10/81 > 12/93	W20EP-U	3043	D4	0.8	W20TT	IW20	I06	VW20	4
YUGO													
0.9	33	9A		04/80 > 06/92	W16EPR-U	3021	D6	0.8	W16TT	IW16	I05	VW16	4
1.1 60 EFI (145 A)	44	100 GL. 0.64		08/91 > 06/95	W16EPR-U	3021	D6	0.8	W16TT	IW16	I05	VW16	4
1.3 65 EFI (145 A)	48	13 E 1.064		08/91 > 06/95	W20EPR-U	3047	D2	0.8	W20TT	IW20	I06	VW20	4
YUGO FLORIDA													
1.3 (103 A)	50	13 E.3.064		03/91 >	W20EPR-U	3047	D2	0.8	W20TT	IW20	I06	VW20	4
ZAZ													
LANOS													
1.4	55			10/04 >	W20EPR-U	3047	D2	0.8	W20TT	IW20	I06	VW20	4
1.5	63	A15SM		10/04 >	W20EPR-U	3047	D2	0.8	W20TT	IW20	I06	VW20	4
1.6 16V	78	A16DMS		10/04 > 07/05	W20EPR-U	3047	D2	0.8	W20TT	IW20	I06	VW20	4
SLAVUTA													
1.1	38	MEMZ-245		03/95 > 10/01	W20EPR-U	3047	D2	0.8	W20TT	IW20	I06	VW20	4
1.3	44	MEMZ-310		10/01 >	W20EPR-U	3047	D2	0.8	W20TT	IW20	I06	VW20	4
TAVRIJA													
1.1	37	MEMZ-245		01/89 >	W20EPR-U	3047	D2	0.8	W20TT	IW20	I06	VW20	4
1.3	44	MEMZ-310		01/89 >	W20EPR-U	3047	D2	0.8	W20TT	IW20	I06	VW20	4
1.3	52	MEMZ-310		10/01 > 12/07	W20EPR-U	3047	D2	0.8	W20TT	IW20	I06	VW20	4























Внимание. Срок службы свечей с обозначением VF ограничен по сравнению с оригинальными свечами (обозначение свечей начинается с буквы F)











DENSO Автомобили российского рынка



KW		STANDARTNYE		ВАРИАНТ ЗАМЕНЫ							
1	2	3	4	5	6	7	8	9	10	11	12
АЗЛК											
2140											
1.5	21401	55.00	412	76 > 88	W22ES-U	3093	D56	0.7	-	-	-
1.5	21403	55.00	412	76 > 88	W22ES-U	3093	D56	0.7	-	-	-
1.5	2140	55.00	412	76 > 88	W22ES-U	3093	D56	0.7	-	-	-
1.6	21406	51.00	412Д	76 > 88	W22ES-U	3093	D56	0.7	-	-	-
2141											
1.6	21412 Святогор	54.80		98 >	W20EPR-U	3047	D2	0.7	W20TT	IW20	106
1.6	2141	54.80		88 > 89	W20EP-U	3043	D4	0.7	W20TT	IW20	106
1.7	214122	63.00	УЗАМ 3317	95 >	W22ES-U	3093	D56	0.7	-	-	-
1.7	2141	63.00	УЗАМ 3317	88 >	W22ES-U	3093	D56	0.7	-	-	-
1.8	214123	66.00	УЗАМ 3313	88 >	W20EPR-U	3047	D2	0.7	W20TT	IW20	106
2.0	2141	77.00	УЗАМ 248	95 >	W22ES-U	3093	D56	0.7	-	-	-
2335											
1.6	2335	55.50	ВАЗ 2106	92 >	W20EPR-U	3047	D2	0.7	W20TT	IW20	106
2901											
1.6	2901	54.80	ВАЗ 2106	95 >	W20EPR-U	3047	D2	0.7	W20TT	IW20	106
1.7	2901	63.00	УЗАМ 3317	95 >	W22ES-U	3093	D56	0.7	-	-	-
Москвич											
1.5	2137	55.00	412	76 > 88	W22ES-U	3093	D56	0.7	-	-	-
1.6	412	55.00	412	69 > 76	W22ES-U	3093	D56	0.7	-	-	-
1.6	427 Комби	55.00	412	69 > 76	W22ES-U	3093	D56	0.7	-	-	-
ВАЗ											
1111 Ока											
0.6	1111	21.50	ВАЗ 1111	88 >	W20EPR-U	3047	D2	0.7	W20TT	IW20	106
0.7	11113	25.70	ВАЗ 11113	89 >	W20EPR-U	3047	D2	0.7	W20TT	IW20	106
1117 Калина											
1.4	11174	65.50	ВАЗ 11194	08 >	Q20PR-U11	3008	D11	1,0	Q20TT	IQ20	102
1.6	11176	72.00	ВАЗ 21126	08 >	Q20PR-U11	3008	D11	1,0	Q20TT	IQ20	102
1.6	11173	59.00	ВАЗ 21114	06 >	W20EPR-U11	3049	D13	1.0	W20TT	IW20	106
1118 Калина											
1.4	11184	65.50	ВАЗ 11194	04 >	Q20PR-U11	3008	D11	1,0	Q20TT	IQ20	102
1.6	11183	59.00	ВАЗ 21114	04 >	W20EPR-U11	3049	D13	1.0	W20TT	IW20	106
1.6	11186	72.00	ВАЗ 21126	10 >	Q20PR-U11	3008	D11	1,0	Q20TT	IQ20	102
1119 Калина											
1.4	11194	65.50	ВАЗ 11194	08 >	Q20PR-U11	3008	D11	1,0	Q20TT	IQ20	102
1.6	11196	72.00	ВАЗ 21126	08 >	Q20PR-U11	3008	D11	1,0	Q20TT	IQ20	102
1.6	11193	59.00	ВАЗ 21114	04 >	W20EPR-U11	3049	D13	1.0	W20TT	IW20	106
1119 Калина Спорт											
1.4	11194	65.50	ВАЗ 11194	08 >	Q20PR-U11	3008	D11	1,0	Q20TT	IQ20	102
1.6	11196	72.00	ВАЗ 21126	08 >	Q20PR-U11	3008	D11	1,0	Q20TT	IQ20	102
1923 МАРШ											
1.7	1922	58.00	ВАЗ 21213	96 >	W20EPR-U	3047	D2	0.7	W20TT	IW20	106
1924 МАРШ											
1.8	1922	60.10	ВАЗ 2130		W20EPR-U	3047	D2	0.7	W20TT	IW20	106
2101											
1.2	2101	43.00	ВАЗ 2101	70 > 83	W20EP-U	3043	D4	0.7	W20TT	IW20	106
1.2	21013	43.00	ВАЗ 2101	77 > 88	W20EP-U	3043	D4	0.7	W20TT	IW20	106
1.3	21011	47.00	ВАЗ 21011	74 > 81	W20EP-U	3043	D4	0.7	W20TT	IW20	106
1.3	21016	47.00	ВАЗ 21011	75 > 80	W20EP-U	3043	D4	0.7	W20TT	IW20	106
2102											
1.2	2102	43.00	ВАЗ 2101	72 > 86	W20EP-U	3043	D4	0.7	W20TT	IW20	106
1.3	21021	47.00	ВАЗ 21011	78 > 86	W20EP-U	3043	D4	0.7	W20TT	IW20	106
1.5	21023	51.60	ВАЗ 2103	76 > 85	W20EP-U	3043	D4	0.7	W20TT	IW20	106
2103											
1.2	21035	43.00	ВАЗ 2101	73 > 84	W20EP-U	3043	D4	0.7	W20TT	IW20	106
1.3	21033	47.00	ВАЗ 21011	72 > 84	W20EP-U	3043	D4	0.7	W20TT	IW20	106
1.5	2103	51.60	ВАЗ 2103	72 > 84	W20EP-U	3043	D4	0.7	W20TT	IW20	106
2104											
1.3	2104	47.00	ВАЗ 21011	83 > 88	W20EP-U	3043	D4	0.7	W20TT	IW20	106
1.5	21047	51.60	ВАЗ 2103	88 >	W20EPR-U	3047	D2	0.7	W20TT	IW20	106
1.5	21043	51.60	ВАЗ 2103	86 > 88	W20EP-U	3043	D4	0.7	W20TT	IW20	106
1.5	21047	51.60	ВАЗ 2103	85 > 88	W20EP-U	3043	D4	0.7	W20TT	IW20	106
1.7	21044-40	58.80	ВАЗ 21073	93 >	W20EPR-U11	3049	D13	1,0	W20TT	IW20	106
2105											
1.3	21051	48.00	ВАЗ 21011	81 > 88	W20EP-U	3043	D4	0.7	W20TT	IW20	106
1.3	2105	47.00	ВАЗ 2105	80 > 88	W20EP-U	3043	D4	0.7	W20TT	IW20	106
1.3	2105	47.00	ВАЗ 2105	88 > 95	W20EPR-U	3047	D2	0.7	W20TT	IW20	106
1.3	21051	48.00	ВАЗ 21011	88 > 95	W20EPR-U	3047	D2	0.7	W20TT	IW20	106









		KW			СТАНДАРТНЫЕ				ВАРИАНТ ЗАМЕНЫ			
												
					4	4	4	4	4	4	4	
					PACK	PACK	PACK	PACK	PACK	PACK	PACK	
ВАЗ продолжение												
1.5	21053	51.60	ВАЗ 2103	88 >	W20EPR-U	3047	D2	0.7	W20TT	IW20	I06	
1.5	21053	51.60	ВАЗ 2103	81 > 88	W20EP-U	3043	D4	0.7	W20TT	IW20	I06	
2106												
1.3	21063	47.00	ВАЗ 21011	79 > 88	W20EP-U	3043	D4	0.7	W20TT	IW20	I06	
1.5	21065	51.60	ВАЗ 2103	88 >	W20EPR-U	3047	D2	0.7	W20TT	IW20	I06	
1.5	21065	51.60	ВАЗ 2103	19 > 88	W20EP-U	3043	D4	0.7	W20TT	IW20	I06	
1.5	21061	51.60	ВАЗ 2103	79 > 88	W20EP-U	3043	D4	0.7	W20TT	IW20	I06	
1.5	21061	51.60	ВАЗ 2103	88 >	W20EPR-U	3047	D2	0.7	W20TT	IW20	I06	
1.6	2106	54.80	ВАЗ 2106	88 >	W20EPR-U	3047	D2	0.7	W20TT	IW20	I06	
1.6	2106	54.80	ВАЗ 2106	76 > 88	W20EP-U	3043	D4	0.7	W20TT	IW20	I06	
2107												
1.3	21072	47.00	ВАЗ 21011	82 > 88	W20EP-U	3043	D4	0.7	W20TT	IW20	I06	
1.3	21072	47.00	ВАЗ 2105	88 > 95	W20EPR-U	3047	D2	0.7	W20TT	IW20	I06	
1.5	2107	52.50	ВАЗ 2103	88 >	W20EPR-U	3047	D2	0.7	W20TT	IW20	I06	
1.5	2107	52.50	ВАЗ 2103	82 > 88	W20EP-U	3043	D4	0.7	W20TT	IW20	I06	
1.6	21074	54.80	ВАЗ 21067	88 >	W20EPR-U	3047	D2	0.7	W20TT	IW20	I06	
1.6	21074	54.80	ВАЗ 2106	82 > 88	W20EP-U	3043	D4	0.7	W20TT	IW20	I06	
1.6	21074-30	53.50	ВАЗ 21067-20	10 >	W20EPR-U11	3049	D13	1.0	W20TT	IW20	I06	
1.7	21073-40	58.80	ВАЗ 21073	91 >	W20EPR-U11	3049	D13	1.0	W20TT	IW20	I06	
2108												
1.1	21081	42.50	ВАЗ 21081	84 > 88	W20EP-U	3043	D4	0.7	W20TT	IW20	I06	
1.3	2108	46.60	ВАЗ 2108	84 > 88	W20EP-U	3043	D4	0.7	W20TT	IW20	I06	
1.3	2108	46.60	ВАЗ 2108	88 > 98	W20EPR-U	3047	D2	0.7	W20TT	IW20	I06	
1.5	21083	49.80	ВАЗ 21083	87 >	W20EPR-U	3047	D2	0.7	W20TT	IW20	I06	
1.5	21083-20	56.30	ВАЗ 2111-80	95 >	W20EPR-U11	3049	D13	1.0	W20TT	IW20	I06	
2108-91 РОТОР												
1.3	2108-91	99.20	415 (РПД)	97 >	W22ETR-L	3315	-	1.0	-	IW22	I07	
2109												
1.1	21091	42.50	ВАЗ 21081	87 > 95	W20EPR-U	3047	D2	0.7	W20TT	IW20	I06	
1.3	2109	46.60	ВАЗ 2108	87 > 88	W20EP-U	3043	D4	0.7	W20TT	IW20	I06	
1.4	2109	48.00	ВАЗ 2109	88 > 98	W20EPR-U	3047	D2	0.7	W20TT	IW20	I06	
1.5	21093	49.80	ВАЗ 21083	88 >	W20EPR-U	3047	D2	0.7	W20TT	IW20	I06	
1.5	21093-20	56.30	ВАЗ 2111-80	95 >	W20EPR-U11	3049	D13	1.0	W20TT	IW20	I06	
2109-91 РОТОР												
1.3	2109-91	99.20	415 (РПД)		W22ETR-L	3315	-	1.0	-	IW22	I07	
2110												
1.5	21100	56.00	ВАЗ 2110	96 >	W20EPR-U	3047	D2	0.7	W20TT	IW20	I06	
1.5	21102	56.30	ВАЗ 2111-80	98 >	W20EPR-U11	3049	D13	1.0	W20TT	IW20	I06	
1.5	21103	66.60	ВАЗ 2112	99 >	Q20PR-U11	3187	D11	1.0	Q20TT	IQ20	I02	
1.6	21101	59.00	ВАЗ 21114	04 >	W20EPR-U11	3049	D13	1.0	W20TT	IW20	I06	
1.8	21104	72.00	ВАЗ 21124	04 >	Q20PR-U11	3008	D11	1.0	Q20TT	IQ20	I02	
2111												
1.5	21110	56.30	ВАЗ 2111	98 >	Q20PR-U11	3187	D11	1.0	Q20TT	IQ20	I02	
1.5	21111	56.00	ВАЗ 2110	98 >	W20EPR-U	3047	D2	0.7	W20TT	IW20	I06	
1.5	21113	66.60	ВАЗ 2112	99 >	Q20PR-U11	3187	D11	1.0	Q20TT	IQ20	I02	
1.6	21112	59.00	ВАЗ 21114	04 >	W20EPR-U11	3049	D13	1.0	W20TT	IW20	I06	
1.8	21114	72.00	ВАЗ 21124	04 >	Q20PR-U11	3008	D11	1.0	Q20TT	IQ20	I02	
2111-90 (Тарзан 2)												
1.7	2111-90	58.60	ВАЗ 21214		W20EPR-U11	3049	D13	1.0	W20TT	IW20	I06	
1.8	2111-90	65.00	ВАЗ 2130-20	98 >	W20EPR-U11	3049	D13	1.0	W20TT	IW20	I06	
2112												
1.5	21122	56.30	ВАЗ 2111	00 >	W20EPR-U11	3049	D13	1.0	W20TT	IW20	I06	
1.5	21120	66.60	ВАЗ 2112	00 >	Q20PR-U11	3187	D11	1.0	Q20TT	IQ20	I02	
1.6	21121	59.00	ВАЗ 21114	04 >	W20EPR-U11	3049	D13	1.0	W20TT	IW20	I06	
1.8	21124	72.00	ВАЗ 21124	04 >	Q20PR-U11	3008	D11	1.0	Q20TT	IQ20	I02	
2113												
1.6	21134	59.50	ВАЗ 11183	07 >	W20EPR-U11	3049	D13	1.0	W20TT	IW20	I06	
2114												
1.6	21144	59.50	ВАЗ 11183	07 >	W20EPR-U11	3049	D13	1.0	W20TT	IW20	I06	
2115												
1.5	2115-01	49.80	ВАЗ 21083	98 >	W20EPR-U	3047	D2	0.7	W20TT	IW20	I06	
1.5	2115-20	56.30	ВАЗ 2111	00 >	W20EPR-U11	3049	D13	1.0	W20TT	IW20	I06	
1.6	21154	59.50	ВАЗ 11183	07 >	W20EPR-U11	3049	D13	1.0	W20TT	IW20	I06	
2115-91 РОТОР												
1.3	2115-91	99.20	415 (РПД)		W22ETR-L	3315	-	1.0	-	IW22	I07	
2120-90												
1.7	2120-90	59.50	ВАЗ 21214	01 >	W20EPR-U11	3049	D13	1.0	W20TT	IW20	I06	

		KW			СТАНДАРТНЫЕ				ВАРИАНТ ЗАМЕНЫ			
												
					4	4	4	4	4	4	4	
					PACK	PACK	PACK	PACK	PACK	PACK	PACK	
ВАЗ продолжение												
2120 Надежда												
1.7	2120	59.50	ВАЗ 2114	98 >	W20EPR-U11	3049	D13	1,0	W20TT	IW20	IO6	
1.8	2120	60.10	ВАЗ 2130	98 >	W20EPR-U	3047	D2	0,7	W20TT	IW20	IO6	
2121												
1.3	21211	45.00	ВАЗ 21211	88 >	W20EPR-U	3047	D2	0,7	W20TT	IW20	IO6	
1.3	21211	45.00	ВАЗ 21211	81 > 88	W20EP-U	3043	D4	0,7	W20TT	IW20	IO6	
1.6	2121	53.70	ВАЗ 21214	77 > 88	W20EP-U	3043	D4	0,7	W20TT	IW20	IO6	
1.6	2121	53.70	ВАЗ 21214	88 > 94	W20EPR-U	3047	D2	0,7	W20TT	IW20	IO6	
1.7	21219	59.00	ВАЗ 21213		W20EPR-U	3047	D2	0,7	W20TT	IW20	IO6	
1.7	21213	59.00	ВАЗ 21213	93 >	W20EPR-U	3047	D2	0,7	W20TT	IW20	IO6	
1.7	21214	59.50	ВАЗ 21214	93 >	W20EPR-U11	3049	D13	1,0	W20TT	IW20	IO6	
2124 Нива (Шевроле)												
1.7	2123	58.80	ВАЗ 2123	02 >	W20EPR-U11	3049	D13	1,0	W20TT	IW20	IO6	
2129												
1.7	2129	59.00	ВАЗ 2123	93 >	W20EPR-U	3047	D2	0,7	W20TT	IW20	IO6	
2131												
1.7	2131	59.50	ВАЗ 21214		W20EPR-U11	3049	D13	1,0	W20TT	IW20	IO6	
1.8	21310	60.10	ВАЗ 2130	95 >	W20EPR-U	3047	D2	0,7	W20TT	IW20	IO6	
2131 Скорая помощь												
1.8	213100-22	60.10	ВАЗ 2130	01 >	W20EPR-U	3047	D2	0,7	W20TT	IW20	IO6	
1.8	2131	60.10	ВАЗ 2130	95 >	W20EPR-U	3047	D2	0,7	W20TT	IW20	IO6	
2170 Приора												
1.6	21703	72.00	ВАЗ 21126	07 >	Q20PR-U11	3008	D11	1,0	Q20TT	IQ20	IO2	
1.6	21701	59.00	ВАЗ 21114	07 >	W20EPR-U11	3049	D13	1,0	W20TT	IW20	IO6	
2171 Приора												
1.6	21713	72.00	ВАЗ 21126	09 >	Q20PR-U11	3008	D11	1,0	Q20TT	IQ20	IO2	
2172 Приора												
1.6	21721	59.00	ВАЗ 21114	09 >	W20EPR-U11	3049	D13	1,0	W20TT	IW20	IO6	
1.6	21723	72.00	ВАЗ 21126	08 >	Q20PR-U11	3008	D11	1,0	Q20TT	IQ20	IO2	
1.6	21728	72.00	ВАЗ 21126	08 >	Q20PR-U11	3008	D11	1,0	Q20TT	IQ20	IO2	
2190 Гранта												
1.6	21900	72.00	ВАЗ 21126	11 >	Q20PR-U11	3008	D11	1,1	Q20TT	IQ20	IO2	
1.6	21900	64.00	ВАЗ 21116	11 >	W20EPR-U11	3049	D13	1,0	W20TT	IW20	IO6	
1.6	21906	60.00	ВАЗ 11183	11 >	W20EPR-U11	3049	D13	1,0	W20TT	IW20	IO6	
2329 Пикап												
1.7	2329	59.20	ВАЗ 21214		W20EPR-U11	3049	D13	1,0	W20TT	IW20	IO6	
1.7	2329	59.20	ВАЗ 21214	98 >	W20EPR-U11	3049	D13	1,0	W20TT	IW20	IO6	
1.8	2329	60.10	ВАЗ 2130		W20EPR-U	3047	D2	0,7	W20TT	IW20	IO6	
1.8	2329	60.10	ВАЗ 2130		W20EPR-U	3047	D2	0,7	W20TT	IW20	IO6	
21083-37												
1.5	21083-37	68.00	ВАЗ 2112	99 >	Q20PR-U11	3187	D11	1,0	Q20TT	IQ20	IO2	
21099												
1.3	210993	46.60	ВАЗ 2108	90 >	W20EPR-U	3047	D2	0,7	W20TT	IW20	IO6	
1.5	21099-20	56.30	ВАЗ 2111-80		W20EPR-U11	3049	D13	1,0	W20TT	IW20	IO6	
1.5	21099	49.80	ВАЗ 21083	90 >	W20EPR-U	3047	D2	0,7	W20TT	IW20	IO6	
1.5	21099-40	49.80	ВАЗ 21083	90 >	W20EPR-U	3047	D2	0,7	W20TT	IW20	IO6	
21099-91 РОТОР												
1.3	21099-91	99.20	415 (РГД)		W22ETR-L	3315	-	1,0	-	IW22	IO7	
21108 ПРЕМЬЕР												
1.5	21108	66.60	ВАЗ 2112	99 >	Q20PR-U11	3187	D11	1,0	Q20TT	IQ20	IO2	
21109 КОНСУЛ												
1.5	21109	66.60	ВАЗ 2112	98 >	Q20PR-U11	3187	D11	1,0	Q20TT	IQ20	IO2	
210934 (Тарзан)												
1.7	210934	58.60	ВАЗ 21214		W20EPR-U11	3049	D13	1,0	W20TT	IW20	IO6	
1.8	210934	65.00	ВАЗ 2130-20	98 >	W20EPR-U11	3049	D13	1,0	W20TT	IW20	IO6	
211082 VIP												
1.5	211082	66.60	ВАЗ 2112	00 >	Q20PR-U11	3187	D11	1,0	Q20TT	IQ20	IO2	
212180 ФОРА												
1.7	212180	56.10	ВАЗ 21213	95 >	W20EPR-U	3047	D2	0,7	W20TT	IW20	IO6	
1.8	212180	60.10	ВАЗ 2130	95 >	W20EPR-U	3047	D2	0,7	W20TT	IW20	IO6	
212182 VIP												
1.7	212182	56.10	ВАЗ 21213	99 >	W20EPR-U	3047	D2	0,7	W20TT	IW20	IO6	
212182 ФОРС												
1.7	212182	56.10	ВАЗ 21213	93 >	W20EPR-U	3047	D2	0,7	W20TT	IW20	IO6	
1.8	212182	60.10	ВАЗ 2130	98 >	W20EPR-U	3047	D2	0,7	W20TT	IW20	IO6	
212183 ЛАНДОЛЕ												
1.7	212183	56.10	ВАЗ 21213	98 >	W20EPR-U	3047	D2	0,7	W20TT	IW20	IO6	
1.8	212183	60.10	ВАЗ 2130	98 >	W20EPR-U	3047	D2	0,7	W20TT	IW20	IO6	

		KW			СТАНДАРТНЫЕ				ВАРИАНТ ЗАМЕНЫ			
												
					4	4	4	4	4	4	4	
					PACK	PACK	PACK	PACK	PACK	PACK	PACK	
ВАЗ продолжение												
ВИС												
1.5	2345	51.60	ВАЗ 2103	97 >	W20EPR-U	3047	D2	0.7	W20TT	IW20	I06	
1.5	1706	52.50	ВАЗ 21083	99 >	W20EPR-U	3047	D2	0.7	W20TT	IW20	I06	
1.5	23452	51.60	ВАЗ 2103		W20EPR-U	3047	D2	0.7	W20TT	IW20	I06	
1.7	23464	58.60	ВАЗ 21214-10		W20EPR-U11	3049	D13	1.0	W20TT	IW20	I06	
1.7	2346, 23461	59.50	ВАЗ 21213	98 >	W20EPR-U	3047	D2	0.7	W20TT	IW20	I06	
Лада-ТМС 1.6												
1.6	ТМС 1,6	88.20	ВАЗ 2112-ТМС 1,6	00 >	Q20PR-U11	3187	D11	1,0	Q20TT	IQ20	I02	
Ларгус												
1.6	RS015	77.00	K7M	12 >	K20PR-U	3145	D22	0,9	K20TT	IK20	I04	
1.6	RS0Y5	77.00	K4M	12 >	K20PR-U	3145	D22	0,9	K20TT	IK20	I04	
1.6	KS0Y5	77.00	K4M	12 >	K20PR-U	3145	D22	0,9	K20TT	IK20	I04	
1.6	KS015	77.00	K7M	12 >	K20PR-U	3145	D22	0,9	K20TT	IK20	I04	
1.6	FS015	77.00	K4M	12 >	K20PR-U	3145	D22	0,9	K20TT	IK20	I04	
1.6	FS015	64.00	K7M	12 >	K20PR-U	3145	D22	0,9	K20TT	IK20	I04	
ГАЗ												
14 Чайка												
5.5	14	161.00	ЗМЗ-14	77 >	W16EPR-U	3021	D6	0.8	W16TT	IW16	I05	
21												
2.5	21	55.00	ЗМЗ-21	56 > 70	W14F-U	4012	-	0.9	-	-	-	
24 Волга												
2.5	24-12	73.50	ЗМЗ-402.10	87 > 97	W16FP-U	4019	D71	0.8	-	IWF16	I59	
2.5	24-03	62.50	ЗМЗ-24-01	72 >	W14F-U	4012	-	0.9	-	-	-	
2.5	24-12	66.20	ЗМЗ-4021.10	87 > 97	W16FP-U	4019	D71	0.8	-	IWF16	I59	
2.5	24-11	66.20	ЗМЗ-4021.10	86 > 97	W16FP-U	4019	D71	0.8	-	IWF16	I59	
2.5	24-14	66.20	ЗМЗ-4021.10	87 > 97	W16FP-U	4019	D71	0.8	-	IWF16	I59	
2.5	24	69.90	ЗМЗ-24Д	70 > 91	W20FP-U	3068	D18	0.7	WF20TT	IWF20	I78	
2.5	24-02	69.90	ЗМЗ-24Д	72 >	W20FP-U	3068	D18	0.7	WF20TT	IWF20	I78	
2.5	24-10	73.50	ЗМЗ-1402.10	86 > 97	W16FP-U	4019	D71	0.8	-	IWF16	I59	
2.5	24-17	62.50	ЗМЗ-4027.10	86 > 97	W16FP-U	4019	D71	0.8	-	IWF16	I59	
66												
4.3	66	92.00	ЗМЗ-511.10	64 > 98	W14F-U	4012	-	0.9	-	-	-	
4.3	66	92.00	ЗМЗ-513.10	64 > 98	W14F-U	4012	-	0.9	-	-	-	
2217 Соболь												
2.3	2217	80.80	ЗМЗ-4063.10	94 >	W16EPR-U	3021	D6	0.7	W16TT	IW16	I05	
2.3	2217	81.00	ЗМЗ-4063.10	98 >	W16EPR-U	3021	D6	0.7	W16TT	IW16	I05	
2.5	2217	111.80	ЗМЗ-40522.10	98 >	W16EPR-U	3021	D6	0.7	W16TT	IW16	I05	
2.5	2217	73.50	ЗМЗ-4026.10	98 >	W16EPR-U	3021	D6	0.7	W16TT	IW16	I05	
2.5	2217	103.00	ЗМЗ-40524.10	08 >	Q16PR-U	3137	D42	0.8	Q16TT	IQ16	I01	
2.5	2217	91.00	ЗМЗ-40524.10	08 >	Q16PR-U	3137	D42	0.8	Q16TT	IQ16	I01	
2310 Соболь												
2.5	2310	73.50	ЗМЗ-4026.10	98 >	W16FPR-U	4192	-	0.8	-	IWF16	I59	
2.5	2310	91.00	ЗМЗ-40524.10	08 >	Q16PR-U	3137	D42	0.8	Q16TT	IQ16	I01	
2705												
2.3	2705	73.50	ЗМЗ-4061.10	94 >	W16EPR-U	3021	D6	0.7	W16TT	IW16	I05	
2.3	2705	80.80	ЗМЗ-4063.10	94 >	W16EPR-U	3021	D6	0.7	W16TT	IW16	I05	
2.5	2705	73.50	ЗМЗ-4026.10	95 >	W16FPR-U	4192	-	0.8	-	IWF16	I59	
2.5	2705	66.00	ЗМЗ-4025.10	94 >	W16FPR-U	4192	-	0.8	-	IWF16	I59	
2.9	2705	81.00	УМЗ-4215	01 >	W16FPR-U	4192	-	0.8	-	IWF16	I59	
2.9	2705	70.50	УМЗ-4215.10-30	97 > 01	W14F-U	4012	-	0.9	-	-	-	
2.9	2705	70.50	УМЗ-4215.10	97 > 01	W20FP-U	3068	D18	0.7	WF20TT	IWF20	I78	
2.9	2705	70.50	УМЗ-4215.10	01 >	W14FR-U	4017	-	0.8	-	-	-	
2.9	2705	70.50	УМЗ-4215.10-30	01 >	W14FR-U	4017	-	0.8	-	-	-	
2705 Газель												
2.3	2705	73.50	ЗМЗ-4061.10	97 >	W16EPR-U	3021	D6	0.7	W16TT	IW16	I05	
2.3	2705	81.00	ЗМЗ-4063.10	97 >	W16EPR-U	3021	D6	0.7	W16TT	IW16	I05	
2.5	2705	73.50	ЗМЗ-4026.10	94 >	W16FPR-U	4192	-	0.8	-	IWF16	I59	
2.5	2705	111.80	ЗМЗ-40522.10	98 >	W16EPR-U	3021	D6	0.7	W16TT	IW16	I05	
2.5	2705	66.20	ЗМЗ-4025.10	94 >	W16FPR-U	4192	-	0.8	-	IWF16	I59	
2.9	2705	65.40	УМЗ-4215.10	01 >	W14FR-U	4017	-	0.8	-	-	-	
2.9	2705	70.50	УМЗ-4215.10-30	01 >	W14FR-U	4017	-	0.8	-	-	-	
2.9	2705	78.50	УМЗ-4216.10	08 >	Q16PR-U	3137	D42	0.8	Q16TT	IQ16	I01	
2.9	2705	81.00	УМЗ-4215	01 >	W16FPR-U	4192	-	0.8	-	IWF16	I59	
2.9	2705	65.40	УМЗ-4215.10	98 > 01	W20FP-U	3068	D18	0.7	WF20TT	IWF20	I78	
2.9	2705	70.50	УМЗ-4215.10-30	94 > 01	W14F-U	4012	-	0.9	-	-	-	
2752 Соболь												
2.3	2752	81.00	ЗМЗ-4063.10	98 >	W16EPR-U	3021	D6	0.7	W16TT	IW16	I05	
2.3	2752 Комби	81.00	ЗМЗ-4063.10	98 >	W16EPR-U	3021	D6	0.7	W16TT	IW16	I05	









KW		STANDARTNIE		ВАРИАНТ ЗАМЕНЫ			
ГАЗ продолжение	3102 Волга	3110 Волга	3111 Волга	3221 Газель	3302 Газель	3986	310221 Волга универсал
2.5 2752 Комби	73.50 3МЗ-4026.10						
2.5 2752	91.00 3МЗ-40524.10	08 >					
2.5 2752 Комби	91.00 3МЗ-40524.10	08 >					
2.3 3102	106.60 3МЗ-4062.10	97 >					
2.3 31029	106.60 3МЗ-4062.10	97 >					
2.3 31029	106.60 3МЗ-4062.10	92 > 97					
2.3 3102	106.60 3МЗ-4062.10	19 > 97					
2.5 3102	73.00 3МЗ-4022.10	94 > 97					
2.5 31021	66.20 3МЗ-4021.10	82 > 97					
2.5 3102	66.20 3МЗ-4021.10	97 >					
2.5 31021	66.20 3МЗ-4021.10	97 >					
2.5 3102	73.50 3МЗ-402.10	94 > 97					
2.5 3102	66.20 3МЗ-4021.10	94 > 97					
2.5 31027	62.50 3МЗ-4027.1 0	19 > 97					
2.5 31027	62.50 3МЗ-4027.1 0	97 >					
2.5 3102	73.50 3МЗ-402.10	97 >					
2.3 31105	106.60 3МЗ-4062.10	03 > 08					
2.3 3110	106.60 3МЗ-4062.10	97 > 04					
2.3 31105	105.70 3МЗ-40525.10	08 > 09					
2.5 3110	73.50 3МЗ-402.10	97 > 04					
2.5 3110	66.20 3МЗ-4021.10	97 > 04					
2.3 3111	106.60 3МЗ-4062.10	00 > 04					
2.5 3111	111.80 3МЗ-4052.10	00 > 04					
2.3 3221	73.50 3МЗ-4061.10	94 >					
2.3 3221	81.00 3МЗ-4063.10	98 >					
2.3 3221	80.80 3МЗ-4063.10	94 >					
2.5 3221	111.80 3МЗ-40522.10	98 >					
2.5 3221	73.50 3МЗ-4026.10	97 >					
2.5 3221	73.50 3МЗ-4026.10	95 >					
2.5 3221	66.20 3МЗ-4025.10	94 >					
2.5 3221	73.50 3МЗ-4026.10						
2.5 3221	66.00 3МЗ-4025.10	94 >					
2.9 3221	70.50 УМЗ-4215.10-30	01 >					
2.9 3221	70.56 УМЗ-4215.10-30	94 > 01					
2.9 3221	70.50 УМЗ-4215.10-30	97 > 01					
2.9 3221	90.00 УМЗ-4216.10	08 >					
2.9 3221	70.50 УМЗ-4215.10	01 >					
2.9 3221	81.00 УМЗ-4215	01 >					
2.9 3221	70.56 УМЗ-4215.10-30	94 > 01					
2.9 3221	70.50 УМЗ-4215.10	97 > 01					
2.3 3302	73.50 3МЗ-4061.10	94 >					
2.3 3302	81.00 3МЗ-4063.10	94 >					
2.5 3302	111.80 3МЗ-40522.10	98 >					
2.5 3302	73.50 3МЗ-4026.10	94 >					
2.5 3302	66.20 3МЗ-4025.10	94 >					
2.9 3302	65.40 УМЗ-4215.10	94 >					
2.9 3302	90.00 УМЗ-4216.10	08 >					
2.9 3302	81.00 УМЗ-4215	01 >					
2.9 3302	70.50 УМЗ-4215.10-30	01 >					
2.9 3302	65.40 УМЗ-4215.10	01 >					
2.9 3302	70.50 УМЗ-4215.10-30	94 > 01					
2.3 3986	80.80 3МЗ-4063.10	98 >					
2.5 3986	73.50 3МЗ-4026.10						
2.9 3986	70.50 УМЗ-4215.10	01 >					
2.9 3986	81.00 УМЗ-4215	01 >					
2.3 310221	106.60 3МЗ-4062.10	97 >					
2.5 310221	66.20 3МЗ-4021.10	97 >					
2.5 310221	73.50 3МЗ-402.10	97 >					
2.5 310221	62.50 3МЗ-4027.10	97 >					

Автомобиль	KW	Двигатель	Объем	СТАНДАРТНЫЕ				ВАРИАНТ ЗАМЕНЫ			
				Свеча	Код	Пакет	Гарантия	Свеча	Код	Пакет	Гарантия
ЗА3											
1105											
1.1 110216-40	39.00	MeM3-246	97 >	W20EPR-U	3047	D2	0.7	W20TT	IW20	I06	
1.1 1105-40	39.00	MeM3-246	97 >	W20EPR-U	3047	D2	0.7	W20TT	IW20	I06	
1.1 110550 Пикап	39.00	MeM3-245	97 >	W20EPR-U	3047	D2	0.7	W20TT	IW20	I06	
1.2 110217	42.00	MeM3-2457	97 >	W20EPR-U	3047	D2	0.7	W20TT	IW20	I06	
Запорожец											
0.9 968 Мг	21.00		79 > 87	W22FS-U	4025	-	0.8	-	IWF22	I79	
0.9 968 МР	21.00		79 > 87	W22FS-U	4025	-	0.8	-	IWF22	I79	
1.2 968 А	30.00	MeM3-968	73 > 79	W22FS-U	4025	-	0.8	-	IWF22	I79	
1.2 969 М	30.00	MeM3-968	79 > 87	W22FS-U	4025	-	0.8	-	IWF22	I79	
Славута											
1.1 1103-40	39.00	MeM3-246	97 >	W20EPR-U	3047	D2	0.7	W20TT	IW20	I06	
1.1 1103	39.00	MeM3-245	97 >	W20EPR-U	3047	D2	0.7	W20TT	IW20	I06	
1.2 110307	42.00	MeM3-2457	97 >	W20EPR-U	3047	D2	0.7	W20TT	IW20	I06	
Таврия											
1.1 110270	39.00	MeM3-245	87 >	W20EPR-U	3047	D2	0.7	W20TT	IW20	I06	
1.1 110280	39.00	MeM3-245	87 >	W20EPR-U	3047	D2	0.7	W20TT	IW20	I06	
1.1 110290	39.00	MeM3-245	87 >	W20EPR-U	3047	D2	0.7	W20TT	IW20	I06	
1.1 110206	39.00	MeM3-245	87 >	W20EPR-U	3047	D2	0.7	W20TT	IW20	I06	
Таврия-Новая											
1.1 110216	39.00	MeM3-245	87 >	W20EPR-U	3047	D2	0.7	W20TT	IW20	I06	
ИЖ											
451											
2.5 451	55.00	УМЗ-451М	65 >	W14F-U	4012	-	0.9	-	-	-	
2315											
2.5 2315	57.60	УМЗ-451М	94 >	W14F-U	4012	-	0.9	-	-	-	
2715											
1.4 2715	50.00	408Э	72 > 97	W22ES-U	3093	D56	0.7	-	-	-	
1.6 2715	55.00	412	69 > 76	W22ES-U	3093	D56	0.7	-	-	-	
2717											
1.6 2717	54.80	BA3 2106	98 >	W20EPR-U	3047	D2	0.7	W20TT	IW20	I06	
1.6 2717	54.80	BA3 2106	98 >	W20EPR-U	3047	D2	0.7	W20TT	IW20	I06	
1.6 2717	54.80	BA3 2106	19 > 98	W20EP-U	3043	D4	0.7	W20TT	IW20	I06	
1.6 2717	54.80	BA3 2106	19 > 98	W20EP-U	3043	D4	0.7	W20TT	IW20	I06	
1.7 2717	62.50	УЗAM 331	95 >	W22ES-U	3093	D56	0.7	-	-	-	
1.7 2717	58.00	BA3 21213	98 >	W20EPR-U	3047	D2	0.7	W20TT	IW20	I06	
1.8 2717	64.60	УЗAM 3313	98 >	W20EPR-U	3047	D2	0.7	W20TT	IW20	I06	
1.8 2717	64.60	УЗAM 3313	98 >	W20EPR-U	3047	D2	0.7	W20TT	IW20	I06	
3303											
2.5 3303	66.20	ЗМЗ-4021.10	97 >	W16FPR-U	4192	-	0.8	-	IWF16	I59	
2.5 3303	67.00	УМЗ-4178.10	89 >	W14F-U	4012	-	0.9	-	-	-	
2.5 3303	67.00	УМЗ-4178.10	01 >	W14FR-U	4017	-	0.8	-	-	-	
2.5 3303	75.00	УМЗ-420	01 >	W16FPR-U	4192	-	0.8	-	IWF16	I59	
2.7 3303	105.00	ЗМЗ-409.10	02 >	W16EPR-U	3021	D6	0.7	W16TT	IW16	I05	
2.9 3303	79.00	УМЗ-4218.10	01 >	W16FPR-U	4192	-	0.8	-	IWF16	I59	
2.9 3303	80.90	УМЗ-4213.10	01 >	W16FPR-U	4192	-	0.8	-	IWF16	I59	
2.9 3303	106.60	УМЗ-249	03 >	W20EP-U	3043	D4	0.7	W20TT	IW20	I06	
2.9 3303	79.00	УМЗ-4218.10	96 > 01	W14F-U	4012	-	0.9	-	-	-	
2.9 3303	72.10	УМЗ-4218	01 >	W14FR-U	4017	-	0.8	-	-	-	
2.9 3303	84.60	УМЗ-4213	01 >	W16FPR-U	4192	-	0.8	-	IWF16	I59	
3741											
2.5 3741	66.20	ЗМЗ-4021.10	97 >	W16FPR-U	4192	-	0.8	-	IWF16	I59	
2.5 3741	67.00	УМЗ-4178.10	89 >	W14F-U	4012	-	0.9	-	-	-	
2.5 3741	67.00	УМЗ-4178.10	01 >	W14FR-U	4017	-	0.8	-	-	-	
2.5 3741	75.00	УМЗ-420	01 >	W16FPR-U	4192	-	0.8	-	IWF16	I59	
2.7 3741	105.00	ЗМЗ-409.10	02 >	W16EPR-U	3021	D6	0.7	W16TT	IW16	I05	
2.9 3741	84.60	УМЗ-4213	01 >	W16FPR-U	4192	-	0.8	-	IWF16	I59	
2.9 3741	106.60	УМЗ-249	03 >	W20EP-U	3043	D4	0.7	W20TT	IW20	I06	
2.9 3741	80.90	УМЗ-4213.10	01 >	W16FPR-U	4192	-	0.8	-	IWF16	I59	
2.9 3741	79.00	УМЗ-4218.10	01 >	W16FPR-U	4192	-	0.8	-	IWF16	I59	
2.9 3741	79.00	УМЗ-4218.10	96 > 01	W14F-U	4012	-	0.9	-	-	-	
2.9 3741	72.10	УМЗ-4218	01 >	W14FR-U	4017	-	0.8	-	-	-	
3909											
2.5 3909	67.00	УМЗ-4178.10	89 >	W14F-U	4012	-	0.9	-	-	-	
2.5 3909	67.00	УМЗ-4178.10	01 >	W14FR-U	4017	-	0.8	-	-	-	
2.5 3909	75.00	УМЗ-420	01 >	W16FPR-U	4192	-	0.8	-	IWF16	I59	
2.5 3909	75.00	УМЗ-420	01 >	W16FPR-U	4192	-	0.8	-	IWF16	I59	
2.5 3909	66.20	ЗМЗ-4021.10	97 >	W16FPR-U	4192	-	0.8	-	IWF16	I59	

		KW			СТАНДАРТНЫЕ				ВАРИАНТ ЗАМЕНЫ		
											
					4	4	4	4	4	4	
					PACK	PACK	PACK	PACK	PACK	PACK	
ИЖ продолжение											
2.7	3909	105.00	3МЗ-409.10	02 >	W16EPR-U	3021	D6	0.7	W16TT	IW16	I05
2.9	3909	106.60	УМЗ-249	03 >	W20EP-U	3043	D4	0.7	W20TT	IW20	I06
2.9	3909	79.00	УМЗ-4218.10	96 > 01	W14F-U	4012	-	0.9	-	-	-
2.9	3909	79.00	УМЗ-4218.10	01 >	W16FPR-U	4192	-	0.8	-	IWF16	I59
2.9	3909	80.90	УМЗ-4213.10	01 >	W16FPR-U	4192	-	0.8	-	IWF16	I59
2.9	3909	84.60	УМЗ-4213	01 >	W16FPR-U	4192	-	0.8	-	IWF16	I59
ИЖМАШ-АВТО											
ИЖ 412											
1.5	412	55.00	412	69 > 76	W22ES-U	3093	D56	0.7	-	-	-
ИЖ 2125											
1.5	21251	55.00	412	82 >	W22ES-U	3093	D56	0.7	-	-	-
1.5	2125	55.00	412	73 > 97	W22ES-U	3093	D56	0.7	-	-	-
ИЖ 2126 Орбита											
1.6	2126	54.80	ВАЗ 2106	19 > 98	W20EP-U	3043	D4	0.7	W20TT	IW20	I06
1.7	2126	58.00	ВАЗ 21213	98 >	W20EPR-U	3047	D2	0.7	W20TT	IW20	I06
1.8	2126	62.50	УЗАМ 331	95 >	W22ES-U	3093	D56	0.7	-	-	-
ИЖ 21261 Фабула											
1.8	21261	62.50	УЗАМ 331	95 >	W22ES-U	3093	D56	0.7	-	-	-
ЛУАЗ											
1.1	1301	39.00	МеМЗ-245-20	90 >	W20EPR-U	3047	D2	0.7	W20TT	IW20	I06
1.2	969А	29.40	МеМЗ-969А	75 > 79	W22FS-U	4025	-	0.8	-	IWF22	I79
1.2	969М	29.40	МеМЗ-969А	79 >	W22FS-U	4025	-	0.8	-	IWF22	I79
УАЗ											
469											
2.5	469	55.00	УМЗ-452МИ	72 > 85	W14F-U	4012	-	0.9	-	-	-
3151											
2.5	3151	75.00	УМЗ-420	01 >	W16FPR-U	4192	-	0.8	-	IWF16	I59
2.5	3151	66.20	3МЗ-4021.10	97 >	W16FPR-U	4192	-	0.8	-	IWF16	I59
2.5	3151	67.60	УМЗ-4178.10	01 >	W14FR-U	4017	-	0.8	-	-	-
2.5	3151	67.60	УМЗ-4178.10	88 > 01	W14F-U	4012	-	0.9	-	-	-
2.7	3151	105.00	3МЗ-409.10	98 >	W16EPR-U	3021	D6	0.7	W16TT	IW16	I05
2.9	3151	79.00	УМЗ-4218.10	98 > 01	W14F-U	4012	-	0.9	-	-	-
2.9	3151	79.00	УМЗ-4218.10	01 >	W16FPR-U	4192	-	0.8	-	IWF16	I59
2.9	3151	80.90	УМЗ-4213.10	01 >	W16FPR-U	4192	-	0.8	-	IWF16	I59
2.9	3151	84.60	УМЗ-4213	01 >	W16FPR-U	4192	-	0.8	-	IWF16	I59
2.9	3151	106.60	УМЗ-249	03 >	W20EP-U	3043	D4	0.7	W20TT	IW20	I06
2.9	3151	72.10	УМЗ-4218	01 >	W14FR-U	4017	-	0.8	-	-	-
3151 Хантер											
2.7	315195	105.00	3МЗ-40904.10	08 >	Q16PR-U	3137	D42	0.8	Q16TT	IQ16	I01
3152											
2.5	3152	67.60	УМЗ-4178.10	88 >	W14F-U	4012	-	0.9	-	-	-
3153											
2.5	3153	66.20	3МЗ-4021.10	97 >	W16FPR-U	4192	-	0.8	-	IWF16	I59
2.7	3153	105.00	3МЗ-409.10	98 >	W16EPR-U	3021	D6	0.7	W16TT	IW16	I05
2.9	3153	84.60	УМЗ-4213	01 >	W16FPR-U	4192	-	0.8	-	IWF16	I59
2.9	3153	72.10	УМЗ-4218	01 >	W14FR-U	4017	-	0.8	-	-	-
2.9	3153	106.60	УМЗ-249	03 >	W20EP-U	3043	D4	0.7	W20TT	IW20	I06
2.9	3153	79.00	УМЗ-4218.10	98 > 01	W14F-U	4012	-	0.9	-	-	-
2.9	3153	80.90	УМЗ-4213.10	01 >	W16FPR-U	4192	-	0.8	-	IWF16	I59
2.9	3153	79.00	УМЗ-4218.10	01 >	W16FPR-U	4192	-	0.8	-	IWF16	I59
3159 Барс											
2.7	3159	105.00	3МЗ-409.10	98 >	W16EPR-U	3021	D6	0.7	W16TT	IW16	I05
2.9	3159	106.60	УМЗ-249	03 >	W20EP-U	3043	D4	0.7	W20TT	IW20	I06
3160											
2.5	3160	75.00	УМЗ-420	01 >	W16FPR-U	4192	-	0.8	-	IWF16	I59
2.9	3160	72.10	УМЗ-4218	01 >	W14FR-U	4017	-	0.8	-	-	-
2.9	3160	79.00	УМЗ-4218.10	98 > 01	W14F-U	4012	-	0.9	-	-	-
2.9	3160	79.00	УМЗ-4218.10	01 >	W16FPR-U	4192	-	0.8	-	IWF16	I59
2.9	3160	84.60	УМЗ-4213.10	95 >	W20FP-U	3068	D18	0.7	WF20TT	IWF20	I78
2.9	3160	84.60	УМЗ-4213	01 >	W16FPR-U	4192	-	0.8	-	IWF16	I59
2.9	3160	106.60	УМЗ-249	03 >	W20EP-U	3043	D4	0.7	W20TT	IW20	I06
3162											
2.7	3162	105.00	3МЗ-409.10	02 >	W16EPR-U	3021	D6	0.7	W16TT	IW16	I05
2.7	3162	105.00	3МЗ-409.10	02 >	W16EPR-U	3021	D6	0.7	W16TT	IW16	I05
2.9	3162	106.60	УМЗ-249	03 >	W20EP-U	3043	D4	0.7	W20TT	IW20	I06
2.9	3162	84.60	УМЗ-4213.10	95 >	W20FP-U	3068	D18	0.7	WF20TT	IWF20	I78
2.9	3162	84.60	УМЗ-4213	01 >	W16FPR-U	4192	-	0.8	-	IWF16	I59

Свечи зажигания

Автомобили российского рынка

	KW			СТАНДАРТНЫЕ						ВАРИАНТ ЗАМЕНЫ		
						4 ПАК				4 ПАК		
УАЗ продолжение												
3163 Патриот												
2.7	3163	105.00	3M3-409.10	05 > 08	W16EPR-U	3021	D6	0.7	W16TT	IW16	I05	
2.7	3163	105.00	3M3-40904.10	08 >	Q16PR-U	3137	D42	0.8	Q16TT	IQ16	I01	
39041 Трекол												
2.5	39041	67.60	УМ3-4178.10	88 >	W14F-U	4012	-	0.9	-	-	-	
2.9	39041	79.00	УМ3-4218.10	01 >	W16FPR-U	4192	-	0.8	-	IWF16	I59	
2.9	39041	72.10	УМ3-4218	01 >	W14FR-U	4017	-	0.8	-	-	-	
2.9	39041	79.00	УМ3-4218.10	98 > 01	W14F-U	4012	-	0.9	-	-	-	

Свечи зажигания | Для записей







DENSO Автомобили японского рынка

DAIHATSU	Иконка двигателя	Иконка свечи	СТАНДАРТНЫЕ		ВАРИАНТ ЗАМЕНЫ				QUANTITY
			Иконка свечи	4 PACK	Иконка свечи	Иконка свечи	Иконка свечи	Иконка свечи	
DAIHATSU									
ALTIS									
2.2 SXV20N/25N	5S-FE	03/00 > 08/01	PK20TR11	P12	K20TT	IK20	VK20		4
2.4 ACV30N/35N	2AZ-FE	09/01 > 01/06	K20R-U11	D33	K20TT	IK20	VK20		4
2.4 ACV40N/45N	2AZ-FE	01/06 >	SK20R11	S2	-	IK20	VK20		4
APPLAUSE									
1.6 A101S	HD-E1	08/97 > 03/00	K20TNR-S	D104	K20TT	IK20	VK20		4
1.6 A101S/A111S	HD-E / HD-F	08/89 > 08/97	K20PR-U11	D14	K20TT	IK20	VK20		4
ATRAI									
0.66 S220V/S230V	EF-DET(DOHC/T/C)	01/99 > 12/06	K20TNR-S9	-	K20TT	IK20	VK20		3
0.66 S220V/S230V	EF-VE(DOHC)	01/99 >	K20PR-U11	D14	K20TT	IK20	VK20		3
ATRAI 7									
1.3 S221G/S231G	K3-VE(DOHC)	07/00 >	K20R-U11	D33	K20TT	IK20	VK20		4
ATRAI WAGON									
0.66 S220G/S230G	EF-DET(DOHC/T/C)	01/02 > 05/05	SVK20RZ11	S52	-	IK20	VK20		3
0.66 S220G/S230G	EF-DET(DOHC/T/C)	06/99 > 12/01	K20TNR-S9	-	K20TT	IK20	VK20		3
0.66 S220G/S230G	EF-VE(DOHC)	01/02 > 12/06	K20TNR-S9	-	K20TT	IK20	VK20		3
0.66 S220G/S230G	EF-VE(DOHC)	06/99 > 12/01	K20PR-U11	D14	K20TT	IK20	VK20		3
0.66 S320G/S330G	EF-DET(DOHC/T/C)	05/05 > 09/07	K20TNR-S9	-	K20TT	IK20	VK20		3
0.66 S320G/S330G	EF-VE(DOHC)	05/05 > 12/06	K20TNR-S9	-	K20TT	IK20	VK20		3
0.66 S321G/S331G	KF-DET(DOHC/T/C)	09/07 >	SXU22HPR9	-	-	IXUH22I	VXUH22I		3
BaGO									
1.5 J200G/J210G	3SZ-VE	01/06 > 11/08	SXU22PR9	S37	-	IXU22	VXU22		4
1.5 J200G/J210G	3SZ-VE	11/08 >	XU22PR9	-	XU22TT	IXU22	VXU22		4
BOON									
0.9 M312S	KJ-VET	03/06 >	IXU22	I08	-	IXU22	VXU22		4
1.0 M300S/M310S	1KR-FE	06/04 > 02/10	SK20HR11	S33	-	IKH20	VKH20		3
1.0 M600S/M610S	1KR-FE	02/10 >	SK20HR11	S33	-	IKH20	VKH20		3
1.3 M301S	K3-VE(DOHC)	06/04 > 12/06	SVK20RZ11	S52	-	IK20	VK20		4
1.3 M301S	K3-VE(DOHC)	06/07 > 02/10	XU22PR9	-	XU22TT	IXU22	VXU22		4
1.3 M301S	K3-VE(DOHC)	12/06 > 06/07	SXU22PR9	S37	-	IXU22	VXU22		4
1.3 M601S	1NR-FE	02/10 >	SC20HR11	S48	-	-	VCH20		4
BOON RUMINAS									
1.5 M502G/M512G	3SZ-VE	12/08 >	SXU22PR9	S37	-	IXU22	VXU22		4
CHARADE/SOCIAL									
1.3 G200S	HC-E	01/93 > 03/00	K20PR-U11	D14	K20TT	IK20	VK20		4
1.5 G203S/G213S	HE-EG	08/93 > 03/00	K20PR-U11	D14	K20TT	IK20	VK20		4
1.6 G201S	HD-EG	08/93 > 03/00	K20PR-U11	D14	K20TT	IK20	VK20		4
COO									
1.3 M401S/M411S	K3-VE	05/06 >	SXU22PR9	S37	-	IXU22	VXU22		4
1.5 M402S	3SZ-VE	05/06 >	SXU22PR9	S37	-	IXU22	VXU22		4
COPEN									
0.66 L880K	JB-DET(T/C)	06/02 > 08/10	SVK20RZ8	S18	-	-	VK20Y		4
DELTA									
4.1 TYMMC/M3N	15B-FP/NE(CNG)	06/02 >	SK20R5-G	S23	-	-	SK20R5-G		4
DELTA WAGON/VAN									
1.5 KR41J	5K-J	11/96 > 11/01	W16EXR-U	D9	W16TT	IW16	VW16		4
1.8 KR42J	7K-E	12/98 > 11/01	W16EXR-U11	D86	W16TT	IW16	VW16		4
1.8 KR42J/SR	7K	11/96 > 12/98	W16EXR-U	D9	W16TT	IW16	VW16		4
2.0 SR40N/50N	3S-FE	11/96 > 11/01	K20TR11	D94	K20TT	IK20	VK20		4
DELTAWIDE									
1.8 YB25V	2Y-J	01/92 > 11/96	P16R	P3	W20TT	IW20	VW20T		4
2.0 YB21G	3Y-EU	06/83 > 11/96	P16R	P3	W20TT	IW20	VW20T		4
ESSE									
0.66 L235S/L245S	KF-VE(DOHC)	12/05 >	XU22HR9	-	XUH22T	IXUH22I	VXUH22I		3
HIJET									
0.66 S100PN/C/CTW/S110PN/C/CTW	EF-GS(DOHC)/ZS(DOHC)	01/96 > 01/97	K20TNR-S	D104	K20TT	IK20	VK20		3
0.66 S100PN/C/CTW/S110PN/C/CTW	EF-GS(DOHC)/ZS(DOHC)	01/97 > 01/99	K20PR-U	D22	K20TT	IK20	VK20		3
0.66 S100PN/C/CTW/S110PN/C/CTW	EF-NS	01/94 > 01/99	W16DTR-S	-	-	-	-		3
0.66 S200V/S210V	EF-DET(DOHC/T/C)	01/99 > 12/04	K20TNR-S9	-	K20TT	IK20	VK20		3
0.66 S200V/S210V	EF-VN(CNG)	11/99 >	VK22	V10	-	IK22	VK22		3
0.66 S200P/CN/S210P/CN	EF-VE(DOHC)	01/99 > 12/04	K20PR-U11	D14	K20TT	IK20	VK20		3
0.66 S200P/CN/W/S210P/CN/W	EF-SE(SOHC)	01/99 > 12/04	K20PR-U11	D14	K20TT	IK20	VK20		3
0.66 S200P/S210P	EF-SE(SOHC)	12/04 > 12/07	K20PR-U11	D14	K20TT	IK20	VK20		3
0.66 S200P/S210P	EF-VE(DOHC)	12/04 > 12/07	K20PR-U11	D14	K20TT	IK20	VK20		3
0.66 S201P/S211P	KF-VE(DOHC)	12/07 >	XU22HR9	-	XUH22T	IXUH22I	VXUH22I		3
HIJET ATRAI									
0.66 S120V/S130V	EF-GS(DOHC)/ZS(DOHC)	01/96 > 01/97	K20TNR-S9	-	K20TT	IK20	VK20		3
0.66 S120V/S130V	EF-GS(DOHC)/ZS(DOHC)	01/97 > 01/99	K20PR-U	D22	K20TT	IK20	VK20		3









(*) Срок службы ограничен по сравнению с оригинальным изделием для указанного применения. Подробную информацию см. стр 8

Иллюстрация автомобиля	Иллюстрация двигателя	Иллюстрация свечи	СТАНДАРТНЫЕ		ВАРИАНТ ЗАМЕНЫ				QUANTITY	
			Иллюстрация свечи	4 PACK	Иллюстрация свечи	Иллюстрация свечи	Иллюстрация свечи	Иллюстрация свечи		
DAIHATSU <i>продолжение</i>										
0.66 S120V/S130V	EF-RS(T/C)	01/97 > 01/99	K20TNR-S9	-	K20TT	IK20	VK20	3		
0.66 S120V/S130V	EF-TS(T/C)	01/94 > 01/97	W20DTR-S	-	-	-	-	3		
0.66 S220V/S230V	EF-DET(DOHC/T/C)	01/99 > 10/07	K20TNR-S9	-	K20TT	IK20	VK20	3		
0.66 S220V/S230V	EF-VE(DOHC)	01/99 > 10/07	K20PR-U11	D14	K20TT	IK20	VK20	3		
HIJET CARGO/DECKVAN										
0.66 S200V/S210V	EF-DET(DOHC/T/C)	01/02 > 12/04	SVK20RZ11	S52	-	IK20	VK20	3		
0.66 S200V/S210V	EF-SE	01/02 > 12/04	K20PR-U11	D14	K20TT	IK20	VK20	3		
0.66 S200V/S210V	EF-VE(DOHC)	01/02 > 12/04	K20TNR-S9	-	K20TT	IK20	VK20	3		
0.66 S320V (Hybrid)	EF-VE(DOHC)	12/07 >	K20PR-U11	D14	K20TT	IK20	VK20	3		
0.66 S320V/S320W/S330V/S330W	EF-SE	12/04 > 12/07	K20PR-U11	D14	K20TT	IK20	VK20	3		
0.66 S320V/S330V	EF-VE(CNG)	02/05 > 12/07	VK22	V10	-	IK22	VK22	3		
0.66 S320V/S330V/S330W	EF-DET(DOHC/T/C)	12/04 > 12/07	K20TNR-S9	-	K20TT	IK20	VK20	3		
0.66 S320V/S330V/S330W	EF-VE(DOHC)	12/04 > 12/07	K20PR-U11	D14	K20TT	IK20	VK20	3		
0.66 S321V/S331V	KF-DET(DOHC / T/C)	12/07 >	SXU22HPR9	-	-	IXUH22I	VXUH22I	3		
0.66 S321V/S331V	KF-VE(DOHC)	12/07 >	XU22HR9	-	XUH22T	IXUH22I	VXUH22I	3		
HIJET GRAN CARGO										
1.3 S221V/S231V	K3-VE(DOHC)	07/01 >	K20R-U11	D33	K20TT	IK20	VK20	4		
MAX										
0.66 L950S	EF-DET(DOHC/T/C)	10/01 > 12/05	K20TNR-S9	-	K20TT	IK20	VK20	3		
0.66 L950S	EF-VE(DOHC)	05/02 > 12/05	SVK20RZ11	S52	-	IK20	VK20	3		
0.66 L950S	EF-VE(DOHC)	10/01 > 05/02	K20TNR-S9	-	K20TT	IK20	VK20	3		
0.66 L950S/L952S/L962S	JB-DET(T/C)	10/01 > 12/05	SVK20RZ11	S52	-	IK20	VK20	4		
0.66 L952S/L960S	EF-DET(DOHC/T/C)	10/01 > 12/05	SVK20RZ11	S52	-	IK20	VK20	3		
0.66 L960S	EF-VE(DOHC)	10/01 > 12/05	SVK20RZ11	S52	-	IK20	VK20	3		
MIDGET II										
0.66 K100C/K100P	EF-CK	04/96 > 09/99	W16EXR-U	D9	W16TT	IW16	VW16	3		
0.66 K100C/K100P	EF-SE	09/99 >	K20PR-U11	D14	K20TT	IK20	VK20	3		
MIRA										
0.66 L250V	EF-VE(DOHC)	12/04 > 11/06	K20PR-SU9	-	-	IK20	VK20	3		
0.66 L250V/L260V	EF-VE(DOHC)	12/02 > 12/07	K20TNR-S9	-	K20TT	IK20	VK20	3		
0.66 L250V/L260V	EF-VN(CNG)	12/02 > 10/06	VK22	V10	-	IK22	VK22	3		
0.66 L250S/L260S/V	EF-VD(DI/DOHC)	12/02 > 10/06	ZXU22HBR11	-	-	-	-	3		
0.66 L250S/L260S	EF-SE	12/02 > 11/06	K20PR-U11	D14	K20TT	IK20	VK20	3		
0.66 L275V/285V	KF-VE(DOHC)	12/07 >	XU22HR9	-	XUH22T	IXUH22I	VXUH22I	3		
0.66 L275S/L285S	KF-DET(DOHC/T/C)	12/06 >	SXU22HPR9	-	-	IXUH22I	VXUH22I	3		
0.66 L275S/L285S	KF-VE(DOHC)	12/06 >	XU22HR9	-	XUH22T	IXUH22I	VXUH22I	3		
0.66 L285S	KF(DOHC/CVT)	07/11 >	SXU22HPR11	-	-	IXUH22I	VXUH22I	3		
0.66 L500V/L510V	EF-CL	09/94 > 10/98	W16EXR-U	D9	W16TT	IW16	VW16	3		
0.66 L500S/L510S	EF-FL	09/94 > 10/98	W16EXR-U	D9	W16TT	IW16	VW16	3		
0.66 L500S/L510S	EF-GL(DOHC)	10/95 > 10/98	K20TNR-S	D104	K20TT	IK20	VK20	3		
0.66 L500S/L510S	EF-RL(DOHC/T/C)	10/95 > 10/98	K22TNR-S	-	-	IK22	VK22	3		
0.66 L500S/L510S	EF-ZL(DOHC)	10/95 > 10/98	K22TNR-S	-	-	IK22	VK22	3		
0.66 L502S/L510S/L512S	JB-EL(DOHC)	09/94 > 10/98	K22TNR-S	-	-	IK22	VK22	4		
0.66 L502S/L510S/L512S	JB-JL(DOHC/T/C)	09/94 > 10/98	K22TNR-S	-	-	IK22	VK22	4		
0.66 L700V/L710V	EF-VN(CNG)	11/99 > 09/01	VK22	V10	-	IK22	VK22	3		
0.66 L700S/L710S/V	EF-SE	10/98 > 09/01	K20PR-U11	D14	K20TT	IK20	VK20	3		
0.66 L700S/L710S	EF-DET(DOHC/T/C)	10/01 > 12/02	SVK20RZ11	S52	-	IK20	VK20	3		
0.66 L700S/L710S	EF-DET(DOHC/T/C)	10/98 > 09/01	K20TNR-S9	-	K20TT	IK20	VK20	3		
0.66 L700S/L710S	EF-SE	10/01 > 12/02	K20PR-U11	D14	K20TT	IK20	VK20	3		
0.66 L700S/L710S	EF-VE(DOHC)	08/02 > 12/02	SVK20RZ11	S52	-	IK20	VK20	3		
0.66 L700S/L710S	EF-VE(DOHC)	10/01 > 08/02	K20TNR-S9	-	K20TT	IK20	VK20	3		
0.66 L700S/L710S	EF-VE(DOHC)	10/98 > 09/01	K20TNR-S9	-	K20TT	IK20	VK20	3		
MIRA AVANZATO										
0.66 L512S	JB-JL(DOHC/T/C)	09/94 > 10/98	IK27	I12	-	IK27	-	4		
MIRA AVY										
0.66 L250S/260S	EF-DET(DOHC/T/C)	12/02 > 04/09	K20TNR-S9	-	K20TT	IK20	VK20	3		
0.66 L250S/260S	EF-VE(DOHC)	12/02 > 12/04	K20TNR-S9	-	K20TT	IK20	VK20	3		
0.66 L250S/260S	EF-VE(DOHC)	12/04 > 04/09	K20PR-SU9	-	-	IK20	VK20	3		
MIRA COCOA										
0.66 L675S	KF	04/12 >	SXU22HPR11	-	-	IXUH22I	VXUH22I	3		
0.66 L675S	KF	06/11 > 04/12	XU22HR9	-	XUH22T	IXUH22I	VXUH22I	3		
0.66 L675S/L685S	KF-VE(DOHC)	08/09 > 06/11	XU22HR9	-	XUH22T	IXUH22I	VXUH22I	3		
0.66 L685S	KF	06/11 >	SXU22HPR11	-	-	IXUH22I	VXUH22I	3		
MIRA/CUSTOM										
0.66 L275S	KF(DOHC)	12/06 >	XU22HR9	-	XUH22T	IXUH22I	VXUH22I	3		
0.66 L275S/L285S	KF-DET(DOHC Turbo)	12/06 >	SXU22HPR9	-	-	IXUH22I	VXUH22I	3		
0.66 L275S/L285S	KF-VE(DOHC)	12/06 > 07/10	XU22HR9	-	XUH22T	IXUH22I	VXUH22I	3		
0.66 L285S(CVT)	KF(DOHC)	12/06 >	SXU22HPR11	-	-	IXUH22I	VXUH22I	3		





(*) Срок службы ограничен по сравнению с оригинальным изделием для указанного применения. Подробную информацию см. стр 8

			СТАНДАРТНЫЕ		ВАРИАНТ ЗАМЕНЫ			QUANTITY
				4 PACK				
DAIHATSU <i>продолжение</i>								
0.66 L285S(кроме CVT)	KF(DOHC)	12/06 >	XU22HR9	-	XUH22T	IXUH22I	VXUH22I	3
MIRA e:S								
0.66 LA300S	KF	09/11 >	SXU22HPR11	-	-	IXUH22I	VXUH22I	3
0.66 LA310S	KF	09/11 >	SXU22HPR11	-	-	IXUH22I	VXUH22I	3
MIRA GINO								
0.66 L650S/660S	EF-VE(DOHC)	12/04 > 12/08	K20PR-SU9	-	-	IK20	VK20	3
0.66 L700S/L710S	EF-DET(DOHC/T/C)	08/02 > 12/04	SVK20RZ11	S52	-	IK20	VK20	3
0.66 L700S/L710S	EF-VE(DOHC)	08/02 > 12/04	SVK20RZ11	S52	-	IK20	VK20	3
1.0 L701S/L711S	EJ-VE	08/02 > 12/08	K16TNR-S9	-	K16TT	IK16	VK16	3
MOVE								
0.66 LA100S/LA110S	KF-VE(DOHC)	12/10 >	SXU22HPR11	-	-	IXUH22I	VXUH22I	3
MOVE CONTE								
0.66 L575S	KF	06/11 >	SXU22HPR11	-	-	IXUH22I	VXUH22I	3
0.66 L575S/L585S	KF-DET(DOHC/T/C)	08/08 >	SXU22HPR9	-	-	IXUH22I	VXUH22I	3
0.66 L575S/L585S	KF-VE(DOHC)	08/08 > 06/11	XU22HR9	-	XUH22T	IXUH22I	VXUH22I	3
0.66 L585S	KF	06/11 >	SXU22HPR11	-	-	IXUH22I	VXUH22I	3
MOVE CONTE CUSTOM								
0.66 L575S	KF	06/11 >	SXU22HPR11	-	-	IXUH22I	VXUH22I	3
0.66 L575S/L585S	KF-DET(DOHC/T/C)	08/08 >	SXU22HPR9	-	-	IXUH22I	VXUH22I	3
0.66 L585S	KF	06/11 >	SXU22HPR11	-	-	IXUH22I	VXUH22I	3
MOVE/CUSTOM								
0.66 L150S (CVT)	EF-VE(DOHC)	12/04 > 10/06	K20TNR-S9	-	K20TT	IK20	VK20	3
0.66 L150S (кроме CVT)	EF-VE(DOHC)	12/04 > 10/06	K20PR-SU9	-	-	IK20	VK20	3
0.66 L150S/L160S	EF-DET(DOHC/T/C)	10/02 > 10/06	SVK20RZ11	S52	-	IK20	VK20	3
0.66 L150S/L160S	EF-VE(DOHC)	10/02 > 12/04	K20TNR-S9	-	K20TT	IK20	VK20	3
0.66 L152S	JB-DET(DOHC/T/C)	10/02 > 10/06	SVK20RZ8	S18	-	-	VK20Y	4
0.66 L160S	EF-VE(DOHC)	12/04 > 10/06	K20PR-SU9	-	-	IK20	VK20	3
0.66 L175S/L185S	KF-DET(DOHC/T/C)	10/06 > 12/10	SXU22HPR9	-	-	IXUH22I	VXUH22I	3
0.66 L175S/L185S	KF-VE(DOHC)	10/06 > 12/10	XU22HR9	-	XUH22T	IXUH22I	VXUH22I	3
0.66 L600S	EF-GL(DOHC)	08/95 > 10/98	K20TNR-S	D104	K20TT	IK20	VK20	3
0.66 L600S/L610S	EF-RL(DOHC/T/C)	06/96 > 10/98	K22TNR-S	-	-	IK22	VK22	3
0.66 L600S/L610S	EF-ZL(DOHC)	08/95 > 10/98	K22TNR-S	-	-	IK22	VK22	3
0.66 L602S	JB-JL(T/C)	08/95 > 10/98	K22TNR-S	-	-	IK22	VK22	4
0.66 L900S	EF-DET(DOHC/T/C)	10/01 > 10/02	K20TNR-S9	-	K20TT	IK20	VK20	3
0.66 L900S/L910S	EF-DET(DOHC/T/C)	10/98 > 09/01	K20TNR-S9	-	K20TT	IK20	VK20	3
0.66 L900S/L910S	EF-SE	10/98 > 09/01	K20PR-U11	D14	K20TT	IK20	VK20	3
0.66 L900S/L910S	EF-VE(DOHC)	10/98 > 09/01	K20TNR-S9	-	K20TT	IK20	VK20	3
0.66 L902S	JB-DET(DOHC/T/C)	10/98 > 09/01	K20TNR	D112	K20TT	IK20	VK20	4
0.66 L902S/L912S	JB-DET(DOHC/T/C)	10/01 > 10/02	SVK20RZ11	S52	-	IK20	VK20	4
0.66 L910S	EF-DET(DOHC/T/C)	10/01 > 10/02	SVK20RZ11	S52	-	IK20	VK20	3
0.66 LA100S/LA110S	KF-DET(DOHC/T/C)	12/10 >	SXU22HPR9	-	-	IXUH22I	VXUH22I	3
0.66 LA100S/LA110S	KF-VE(DOHC)	12/10 >	SXU22HPR11	-	-	IXUH22I	VXUH22I	3
MOVE LATTE								
0.66 L550S/560S	EF-DET(DOHC/T/C)	08/04 > 12/09	SK20R11	S2	-	IK20	VK20	3
0.66 L550S/560S	EF-VE(DOHC)	08/04 > 12/09	K20PR-SU9	-	-	IK20	VK20	3
NAKED								
0.66 L750S/L760S	EF-DET(DOHC/T/C)	11/99 > 04/04	K20TNR-S9	-	K20TT	IK20	VK20	3
0.66 L750S/L760S	EF-VE(DOHC)	11/99 > 04/04	K20TNR-S9	-	K20TT	IK20	VK20	3
0.66 L750S/L760S (холод, климат)	EF-DET(DOHC/T/C)	11/99 > 04/04	SVK20RZ11	S52	-	IK20	VK20	3
OPTI/CLASSIC								
0.66 L300S/310S	EF-KL	09/92 > 12/98	W16EXR-U	D9	W16TT	IW16	VW16	3
0.66 L300S/310S	EF-ZL	10/95 > 12/98	K22TNR-S	-	-	IK22	VK22	3
0.66 L800S/810S	EF-DET(DOHC/T/C)	10/01 > 08/02	SVK20RZ11	S52	-	IK20	VK20	3
0.66 L800S/810S	EF-DET(DOHC/T/C)	12/98 > 09/01	K20TNR-S9	-	K20TT	IK20	VK20	3
0.66 L800S/810S	EF-SE	12/98 > 08/02	K20PR-U11	D14	K20TT	IK20	VK20	3
0.66 L800S/810S	EF-VE(DOHC)	12/98 > 10/01	K20TNR-S9	-	K20TT	IK20	VK20	3
0.66 L802S	JB-DET(DOHC/T/C)	12/98 > 08/02	K20TNR	D112	K20TT	IK20	VK20	4
PYZAR								
1.5 G303G/G313G	HE-EG	08/96 > 08/02	K20PR-U11	D14	K20TT	IK20	VK20	4
1.6 G301G/G311G	HD-EP	09/97 > 08/02	K20PR-U11	D14	K20TT	IK20	VK20	4
ROCKY								
1.6 F300S	HD-E	06/90 > 04/97	K20PR-U11	D14	K20TT	IK20	VK20	4
SONICA								
0.66 L405S/L415S	KF-DET(DOHC/T/C)	06/06 > 10/06	SXU22HPR9	-	-	IXUH22I	VXUH22I	3
0.66 L405S/L415S	KF-DET(DOHC/T/C)	10/06 > 04/09	SXU22HPR9	-	-	IXUH22I	VXUH22I	3
STORIA								
0.7 M112S(X4)	JC-DET(DOHC/T/C)	04/98 > 01/04	IK27	I12	-	IK27	-	4
1.0 M100S/M110S	EJ-DE	02/98 > 05/00	K16PR-U11	D21	K16TT	IK16	VK16	3

(*) Срок службы ограничен по сравнению с оригинальным изделием для указанного применения. Подробную информацию см. стр 8

			СТАНДАРТНЫЕ		ВАРИАНТ ЗАМЕНЫ				QUANTITY	
				4 PACK						
DAIHATSU <i>продолжение</i>										
1.0 M100S/M110S	EJ-VE(DOHC)	05/00 > 05/04	K16TNR-S9	-	K16TT	IK16	VK16	3		
1.3 M101S/M111S	K3-VE(DOHC)	12/01 > 05/04	K20R-U11	D33	K20TT	IK20	VK20	4		
1.3 M101S/M111S	K3-VE2(DOHC)	05/00 > 05/04	K20R-U11	D33	K20TT	IK20	VK20	4		
TANTO/CUSTOM										
0.66 L350S/L360S	EF-DET(DOHC/T/C)	06/05 > 12/07	SK20R11	S2	-	IK20	VK20	3		
0.66 L350S/L360S	EF-DET(DOHC/T/C)	11/03 > 06/05	K20TNR-S9	-	K20TT	IK20	VK20	3		
0.66 L350S/L360S	EF-VE(DOHC)	11/03 > 12/07	K20PR-SU9	-	-	IK20	VK20	3		
0.66 L375S	KF	06/11 >	SXU22HPR11	-	-	IXUH22I	VXUH22I	3		
0.66 L375S/L385S	KF-DET(DOHC/T/C)	12/07 >	SXU22HPR9	-	-	IXUH22I	VXUH22I	3		
0.66 L375S/L385S	KF-VE(DOHC)	12/07 > 06/11	XU22HR9	-	XUH22T	IXUH22I	VXUH22I	3		
0.66 L385S	KF	06/11 >	SXU22HPR11	-	-	IXUH22I	VXUH22I	3		
TANTO EXE										
0.66 L455S/L465S	KF-DET(DOHC/T/C)	12/09 > 07/11	SXU22HPR9	-	-	IXUH22I	VXUH22I	3		
0.66 L455S/L465S	KF-VE(DOHC)	12/09 > 07/11	XU22HR9	-	XUH22T	IXUH22I	VXUH22I	3		
TANTO EXE/CUSTOM										
0.66 L455S	KF	07/11 >	SXU22HPR11	-	-	IXUH22I	VXUH22I	3		
0.66 L455S	KF(T/C)	07/11 >	SXU22HPR9	-	-	IXUH22I	VXUH22I	3		
0.66 L465S	KF	07/11 >	SXU22HPR11	-	-	IXUH22I	VXUH22I	3		
0.66 L465S	KF(T/C)	07/11 >	SXU22HPR9	-	-	IXUH22I	VXUH22I	3		
TERIOS										
1.3 J100G	HC-EJ	03/97 > 05/00	K20TNR-S	D104	K20TT	IK20	VK20	4		
1.3 J102G/J122G	K3-VE(DOHC)	05/00 > 12/05	K20R-U11	D33	K20TT	IK20	VK20	4		
1.3 J102G/J122G	K3-VET(DOHC/T/C)	05/00 > 12/05	SVK20RZ8	S18	-	-	VK20Y	4		
TERIOS KID										
0.66 J111G/J131G	EF-DEM(DOHC/T/C)	10/98 > 08/06	K20TNR-S9	-	K20TT	IK20	VK20	3		
0.66 J111G/J131G	EF-DET(DOHC/T/C)	08/10 >	K20TNR-S9	-	K20TT	IK20	VK20	3		
0.66 J111G/J131G	EF-DET(DOHC/T/C)	10/98 > 08/10	K20TNR-S9	-	K20TT	IK20	VK20	3		
TERIOS LUCIA										
0.66 J111G/J131G	EF-DEM(DOHC/T/C)	01/02 > 01/03	K20TNR-S9	-	K20TT	IK20	VK20	3		
YRV										
1.0 M200	EJ-VE(DOHC)	08/00 > 12/02	K16TNR-S9	-	K16TT	IK16	VK16	3		
1.3 M201G/M211G	K3-VE(DOHC)	08/00 > 07/05	K20R-U11	D33	K20TT	IK20	VK20	4		
1.3 M201G/M211G	K3-VET(DOHC/T/C)	08/00 > 07/05	SVK20RZ8	S18	-	-	VK20Y	4		
FORD JAPAN										
ESCAPE										
2.0 EPEW	YF(DOHC)	12/00 > 11/03	PT16VR13	P16	TV16TT	ITV16	-	4		
2.3 EP3WF	L3(DOHC)	11/03 >	VT16	V21	-	IT16	VT16	4		
3.0 EPFW	AJ(DOHC)	12/00 > 11/03	VT20	V38	-	IT20	VT20	6		
FESTIVA										
1.3 D23PF	B3-MI	01/93 > 10/97	K16PR-U11	D21	K16TT	IK16	VK16	4		
1.5 D25PF	B5-ME	01/93 > 10/97	K16PR-U11	D21	K16TT	IK16	VK16	4		
FESTIVA MINI WAGON										
1.3 DW3WF	B3 / B3-ME	08/96 > 08/01	K16PR-U11	D21	K16TT	IK16	VK16	4		
1.5 DW5WF	B5 / B5-ME	08/96 > 08/01	K16PR-U11	D21	K16TT	IK16	VK16	4		
IXION										
1.8 CP8WF	FP-DE(DOHC)	04/99 >	K16PR-U11	D21	K16TT	IK16	VK16	4		
LASER										
1.3 BG3PF	B3	03/89 > 10/96	K16PR-U11	D21	K16TT	IK16	VK16	4		
1.3 BHA3PF	B3	10/96 > 12/98	K16PR-U11	D21	K16TT	IK16	VK16	4		
1.3 BJ3PF	B3E	12/98 >	K16PR-U11	D21	K16TT	IK16	VK16	4		
1.5 BHA5PF/BHA5SF	B5-ZE(DOHC)	06/94 > 12/98	K16PR-U11	D21	K16TT	IK16	VK16	4		
1.5 BHALPF	Z5-DEL(LEANBURN)	09/94 > 12/98	IK16	I03	-	IK16	VK16	4		
1.5 BHALPF/BHALSF	Z5-DE(DOHC)	06/94 > 12/98	K16PR-U11	D21	K16TT	IK16	VK16	4		
1.5 BJ5PF/BJ5WF	ZL-DE(DOHC)	12/98 >	K16PR-U11	D21	K16TT	IK16	VK16	4		
1.5 BJ5PF/BJ5WF	ZL-VE(DOHC)	12/98 >	K16PR-U11	D21	K16TT	IK16	VK16	4		
1.6 BHA6RF	B6-DE(DOHC)	09/94 >	IK16	I03	-	IK16	VK16	4		
1.8 BHA8PF/BHA8SF	BP-ZE(DOHC)	06/94 > 12/98	K16PR-U11	D21	K16TT	IK16	VK16	4		
1.8 BJ8WF	FPD(DOHC)	12/98 >	K16PR-U11	D21	K16TT	IK16	VK16	4		
PROBE										
2.5 1ZVTB	KL(DOHC)	09/92 >	KJ16CR11	D37	K16TT	IK16L	VK20T	6		
SPECTRON, FREDA, J80, J100										
1.8 SE88TF/HF/MF/VF	F8	07/90 > 10/98	W16EXR-U13	-	W16TT	IW16	VW16	4		
1.8 SS88MF/RF/WF	F8	07/90 >	W16EXR-U13	-	W16TT	IW16	VW16	4		
2.0 SDEATF	FE	09/93 > 04/97	K16PR-U11	D21	K16TT	IK16	VK16	4		
2.0 SGE3F/SGEWF	FE-E	06/95 >	K16PR-U11	D21	K16TT	IK16	VK16	4		
2.5 SG5WF	J5-D	06/95 >	K16PR-U11	D21	K16TT	IK16	VK16	4		
TELSTAR										
1.8 CG2PPF	FP-DE	08/94 > 07/97	K16PR-U11	D21	K16TT	IK16	VK16	4		

(*) Срок службы ограничен по сравнению с оригинальным изделием для указанного применения. Подробную информацию см. стр 8

			СТАНДАРТНЫЕ		ВАРИАНТ ЗАМЕНЫ			QUANTITY
				4 PACK				
FORD JAPAN <i>продолжение</i>								
1.8 GF8PF	FP-DE	08/97 > 08/99	KJ16CR11	D37	K16TT	IK16L	VK20T	4
2.0 CG2SPF/CG2SRF	FS-DE	08/94 > 08/97	K16PR-U11	D21	K16TT	IK16	VK16	4
2.0 GEEPF	KF-ZE(DOHC)	10/91 > 08/97	K20PR-U11	D14	K20TT	IK20	VK20	6
2.0 GESRF	FS-DE	02/92 > 08/97	K16PR-U11	D21	K16TT	IK16	VK16	4
2.0 GFEPF	FS-ZE	08/97 > 08/99	KJ16CR11	D37	K16TT	IK16L	VK20T	4
2.0 GFERF	FS-DE	08/97 > 08/99	KJ16CR11	D37	K16TT	IK16L	VK20T	4
2.5 GE5PF	KL-ZE(DOHC)	04/92 > 01/96	K20PR-U11	D14	K20TT	IK20	VK20	6
TELSTAR WAGON								
1.8 GV8WF	F8	08/92 > 11/97	K20PR-U11	D14	K20TT	IK20	VK20	4
1.8 GW8WF	FP-DE	11/97 > 08/99	KJ16CR11	D37	K16TT	IK16L	VK20T	4
2.0 GVERF/GVEWF	FE-DE	10/94 > 11/97	K20PR-U11	D14	K20TT	IK20	VK20	4
2.0 GWERF/GWEWF	FS-DE/FS-ZE	11/97 > 08/99	KJ16CR11	D37	K16TT	IK16L	VK20T	4
2.5 GW5RF	KL-ZE(DOHC)	11/97 > 08/99	K20PR-U11	D14	K20TT	IK20	VK20	6
HONDA								
ACCORD								
1.8 CD3	F18B	09/93 > 09/97	KJ16CR-L11	D35	K16TT	IK16L	VK16	4
1.8 CF3	F18B(VTEC)	09/97 > 09/02	PKJ16CR-L13	P46	-	IK16L	VK16	4
2.0 CD4	F20B(PGM-FI)	09/93 > 09/97	KJ16CR-L11	D35	K16TT	IK16L	VK16	4
2.0 CF3/CF5	F20B(VTEC)	09/97 > 10/02	KJ16CR-L11	D35	K16TT	IK16L	VK16	4
2.0 CF4	F20B(DOHC/VTEC)	09/97 > 10/02	PKJ20CR-L11	P11	-	IK20L	VK20G	4
2.0 CF4	F20B(VTEC)	09/97 > 06/00	KJ16CR-L11	D35	K16TT	IK16L	VK16	4
2.0 CF4(LEV)	F20B	09/97 > 06/00	KJ16CR-L11	D35	K16TT	IK16L	VK16	4
2.0 CL7/8	K20A(DOHC/i-VTEC)	10/02 >	KJ20DR-M11	D110	-	IK20L	VKA20	4
2.0 CM1	K20A(DOHC/i-VTEC)	10/04 >	KJ20DR-M11	D110	-	IK20L	VKA20	4
2.0 CM1	R20A(SOHC/i-TEC)	02/11 >	SKJ20DR-M11S	S41	-	IK20G	SKJ20DR-M11S	4
2.2 CD5	F22B(PGM-FI)	09/93 > 09/97	KJ16CR-L11	D35	K16TT	IK16L	VK16	4
2.2 CD6	H22A(DOHC/VTEC)	09/93 > 09/97	PKJ20CR-L11	P11	-	IK20L	VK20G	4
2.2 CD7	F22B(VTEC)	01/94 > 09/97	KJ16CR-L11	D35	K16TT	IK16L	VK16	4
2.2 CD8	H22A(VTEC)	01/94 > 09/97	PKJ20CR-L11	P11	-	IK20L	VK20G	4
2.4 CL9	K24A(DOHC/i-VTEC)	10/02 > 12/08	SKJ20DR-M11	S19	-	IK20L	SKJ20DR-M11	4
2.4 CU1	R20A	02/11 >	SKJ20DR-M11S	S41	-	IK20G	SKJ20DR-M11S	4
2.4 CU2/CW2	K24A(DOHC/i-VTEC)	12/08 >	SXU22HCR11S	S61	-	-	-	4
ACCORD EURO R								
2.0 CL7	K20A(DOHC/i-VTEC)	10/02 >	SK22PR-M11S	S29	-	IK22G	VK22G	4
2.2 CL1	H22A(DOHC/VTEC)	06/00 > 10/02	PKJ20CR-L11	P11	-	IK20L	VK20G	4
ACCORD TOURER								
2.0 CW1	R20A(SOHC/i-TEC)	02/11 >	SKJ20DR-M11S	S41	-	IK20G	SKJ20DR-M11S	4
ACCORD WAGON								
2.0 CM1	K20A(DOHC/i-VTEC)	10/04 > 12/08	KJ20DR-M11	D110	-	IK20L	VKA20	4
2.2 CE1	F22B(VTEC)	03/94 > 09/97	KJ16CR-L11	D35	K16TT	IK16L	VK16	4
2.2 CF2	H22A(DOHC/VTEC)	09/96 > 09/97	PKJ20CR-L11	P11	-	IK20L	VK20G	4
2.3 CF6/CF7	F23A(VTEC)	09/97 > 10/02	KJ16CR-L11	D35	K16TT	IK16L	VK16	4
2.3 CH9	F23A(DOHC/VTEC)	01/99 > 06/00	PKJ20CR-L11	P11	-	IK20L	VK20G	4
2.3 CH9/CL2	H23A(DOHC/VTEC)	06/00 > 10/02	PKJ20CR-L11	P11	-	IK20L	VK20G	4
2.4 CM2/CM3(24E)	K24A(DOHC/i-VTEC)	11/02 > 12/08	KJ20DR-M11	D110	-	IK20L	VKA20	4
2.4 CM2/CM3(24T)	K24A(DOHC/i-VTEC)	11/02 > 12/08	SKJ20DR-M11	S19	-	IK20L	SKJ20DR-M11	4
ACTY/STREET/STREET								
0.66 HA3/4/5/HH3/4	E07A	04/90 > 06/99	K20PR-U11	D14	K20TT	IK20	VK20	3
0.66 HA6/7/HH5/6	E07Z	06/99 > 12/09	SK20PR-L9	S7	-	IK20	VK20	3
0.66 HA8/9/HH5/6	E07Z	12/09 >	SK20PR-L9	S7	-	IK20	VK20	3
AIRWAVE								
1.5 GJ1/GJ2	L15A(VTEC)	04/05 >	SKJ20DR-M13	S24	-	IK20L	SKJ20DR-M13	4
ASCOT								
2.0 CE4	G20A	10/93 > 09/97	K20PR-L11	D117	K20TT	IK20	VK20	5
2.5 CE5	G25A	10/93 > 09/97	K20PR-L11	D117	K20TT	IK20	VK20	5
ASCOT INNOVA								
2.0 CB3/CB4	F20A(DOHC)	03/92 > 09/97	KJ20CR-L11	D106	K20TT	IK20L	VK20	4
2.0 CB3/CB4	F20A(PGM-FI)	03/92 > 09/97	KJ20CR-L11	D106	K20TT	IK20L	VK20	4
2.3 CC4/CC5(TCS)	H23A(DOHC)	03/92 > 09/97	PKJ20CR-L11	P11	-	IK20L	VK20G	4
2.3 CC4/CC5(кроме TCS)	H23A(DOHC)	03/92 > 09/97	KJ20CR-L11	D106	K20TT	IK20L	VK20	4
AVANCIER								
2.3 TA1/TA2	F23A(SOHC,VTEC)	09/99 > 06/03	KJ16CR-L11	D35	K16TT	IK16L	VK16	4
3.0 TA3/TA4	J30A(SOHC,VTEC)	09/99 > 06/03	KJ16CR-L11	D35	K16TT	IK16L	VK16	6
BEAT								
0.66 PP1	E07A	05/91 > 01/96	K20PR-U11	D14	K20TT	IK20	VK20	3
CAPA								
1.5 GA4/GA6	D15B	04/98 > 01/02	KJ16CR-L11	D35	K16TT	IK16L	VK16	4

			СТАНДАРТНЫЕ		ВАРИАНТ ЗАМЕНЫ				QUANTITY
			4	77*	77*	77*	77*		
			PACK						
HONDA продолжение									
CIVIC/FERIO/SHUTTLE									
1.3 EF1/EY2	D13B	10/89 > 02/97	Q20PR-U11	D11	Q20TT	IQ20	VQ20	4	
1.3 EK2	D13B	09/95 > 09/00	K16PR-U11	D21	K16TT	IK16	VK16	4	
1.5 EF2/EF4/EY4	D15B	10/89 > 02/97	Q20PR-U11	D11	Q20TT	IQ20	VQ20	4	
1.5 EK3	D15B	09/95 > 09/00	K16PR-U11	D21	K16TT	IK16	VK16	4	
1.5 EK3	D15B(VTEC)	09/95 > 09/00	KJ20CR-L11	D106	K20TT	IK20L	VK20	4	
1.5 EK3(LEV)	D15B	09/98 > 09/00	KJ16CR-L11	D35	K16TT	IK16L	VK16	4	
1.5 ES1/EU1	D15B(VTEC/LEANBURN)	09/00 > 08/10	SKJ16CR-L11	S10	-	IK16L	SKJ16CR-L11	4	
1.5 ES1/EU1(2WD)	D15B(SOHC)	09/00 > 08/10	KJ16CR-L11	D35	K16TT	IK16L	VK16	4	
1.5 ES2(FERIO,4WD)	D15B(SOHC)	09/00 > 08/10	SKJ16CR-L11	S10	-	IK16L	SKJ16CR-L11	4	
1.5 ES2(FERIO,4WD)	D15B(SOHC/VTEC)	09/00 > 08/10	SKJ16CR-L11	S10	-	IK16L	SKJ16CR-L11	4	
1.5 EU1(2WD)	D15B(SOHC/VTEC)	09/00 > 08/10	KJ16CR-L11	D35	K16TT	IK16L	VK16	4	
1.5 EU2(4WD)	D15B(VTEC)	09/00 > 08/10	KJ20CR-L11	D106	K20TT	IK20L	VK20	4	
1.6 EF3/EF5/EY5	ZC	09/87 > 02/97	Q20PR-U11	D11	Q20TT	IQ20	VQ20	4	
1.6 EJ1	D16A	11/92 > 01/96	KJ16CR-L11	D35	K16TT	IK16L	VK16	4	
1.6 EJ7	D16A	01/96 > 12/96	KJ16CR-L11	D35	K16TT	IK16L	VK16	4	
1.6 EJ7(CNG)	D16B(VTEC-E,CNG)	07/98 > 08/10	VK22	V10	-	IK22	VK22	4	
1.6 EK4	B16A(DOHC/VTEC)	09/95 > 09/00	K20PR-L11	D117	K20TT	IK20	VK20	4	
1.6 EK5	D16A	09/95 > 09/00	KJ16CR-L11	D35	K16TT	IK16L	VK16	4	
1.6 EK8	D16A(LEV)	02/97 > 08/98	KJ16CR-L11	D35	K16TT	IK16L	VK16	4	
1.6 EK9(TYPE R)	B16B(DOHC/VTEC)	08/97 > 12/01	PK22PR-L11S	P30	-	IK22G	VK22G	4	
1.7 EN2	D17A(CNG)	02/01 > 08/10	VK22	V10	-	IK22	VK22	4	
1.7 EU3/EU4/ES3/ET2	D17A(VTEC)	09/00 > 09/05	KJ20CR-L11	D106	K20TT	IK20L	VK20	4	
1.8 FD1	R18A	09/05 > 08/10	SKJ20DR-M11S	S41	-	IK20G	SKJ20DR-M11S	4	
2.0 FD2	K20A(DOHC/i-VTEC)	04/06 > 08/10	SKJ20DR-M11	S19	-	IK20L	SKJ20DR-M11	4	
CIVIC HYBRID									
1.3 ES9	LDA-MF3(DOHC)	10/01 > 09/05	SK16PR-L11	S34	-	IK16	VK16	8	
1.3 FD3	LDA	09/05 > 12/10	SK20HPR-L11	S42	-	IKH20	VKH20	8	
CIVIC TYPE R									
2.0 EP3	K20A(i-VTEC)	03/03 > 06/07	SK22PR-M11S	S29	-	IK22G	VK22G	4	
2.0 EP3	K20A(i-VTEC)	12/01 > 03/03	SK22PR-M11S	S29	-	IK22G	VK22G	4	
2.0 FD2	K20A(DOHC/i-VTEC)	06/07 > 08/10	SK22PR-M11S	S29	-	IK22G	VK22G	4	
2.0 FN2	K20A(DOHC/i-VTEC)	11/09 > 08/10	SK22PR-M11S	S29	-	IK22G	VK22G	4	
CROSS ROAD									
1.8 RT1/2	R18A	02/07 >	SKJ20DR-M11S	S41	-	IK20G	SKJ20DR-M11S	4	
2.0 RT3/4	R20A	02/07 >	SKJ20DR-M11S	S41	-	IK20G	SKJ20DR-M11S	4	
3.9 E-LJ	36D(V8i)	01/93 >	W20EPR-U	D2	W20TT	IW20	VW20	8	
CR-V									
2.0 RD1/2	B20B	10/95 > 12/98	KJ16CR-L11	D35	K16TT	IK16L	VK16	4	
2.0 RD1/2	B20B	12/98 > 06/01	KJ20CR-L11	D106	K20TT	IK20L	VK20	4	
2.0 RD4/RD5	K20A(i-VTEC)	07/01 > 09/04	KJ20DR-M11	D110	-	IK20L	VKA20	4	
2.4 RD6/RD7	K24A(DOHC/i-VTEC)	09/04 >	KJ20DR-M11	D110	-	IK20L	VKA20	4	
2.4 RE3/RE4	K24A(DOHC/i-VTEC)	10/06 > 12/11	KJ20DR-M11	D110	-	IK20L	VKA20	4	
2.4 RM4	K24A	12/11 >	SXU22HCR11S	S61	-	-	-	4	
CR-X/DEL SOL									
1.6 EJ4	D16A	10/95 > 08/99	K16PR-U11	D21	K16TT	IK16	VK16	4	
CR-Z									
1.5 ZF1	LEA(i-VTEC/IMA)	02/10 >	DK20PR-D13	S67	-	-	-	4	
DOMANI									
1.5 MA7	D15B(VTEC)	02/94 > 03/98	KJ16CR-L11	D35	K16TT	IK16L	VK16	4	
1.5 MB3	D15B	01/97 > 01/99	K16PR-U11	D21	K16TT	IK16	VK16	4	
1.5 MB3	D15B	01/99 >	KJ16CR-L11	D35	K16TT	IK16L	VK16	4	
1.6 MA4	ZC(VTEC)	11/92 > 03/98	KJ20CR-L11	D106	K20TT	IK20L	VK20	4	
1.6 MA4/MA6	ZC	11/92 > 03/98	K20PR-U11	D14	K20TT	IK20	VK20	4	
1.6 MB4	D16A(VTEC-E)	01/97 >	KJ16CR-L11	D35	K16TT	IK16L	VK16	4	
1.6 MB4(LEV)	D16A	02/98 >	KJ16CR-L11	D35	K16TT	IK16L	VK16	4	
1.6 MB4/MB5	D16A	01/97 >	KJ16CR-L11	D35	K16TT	IK16L	VK16	4	
1.8 MA5	B18B(DOHC)	11/92 > 03/98	KJ16CR-L11	D35	K16TT	IK16L	VK16	4	
EDIX									
1.7 BE1/BE2	D17A	07/04 > 11/06	KJ20CR-L11	D106	K20TT	IK20L	VK20	4	
2.0 BE3/BE4	K20A	07/04 >	KJ20DR-M11	D110	-	IK20L	VKA20	4	
2.4 BE8	K24A	11/06 >	KJ20DR-M11	D110	-	IK20L	VKA20	4	
ELEMENT									
2.4 YH2	K24A(DOHC/i-VTEC)	04/03 >	SKJ20DR-M11	S19	-	IK20L	SKJ20DR-M11	4	
ELYSION									
2.4 RR1/RR2	K24A(DOHC/i-VTEC)	05/04 >	SKJ20DR-M11	S19	-	IK20L	SKJ20DR-M11	4	
3.0 RR3/RR4	J30A	05/04 >	SKJ20DR-M11	S19	-	IK20L	SKJ20DR-M11	6	

(*) Срок службы ограничен по сравнению с оригинальным изделием для указанного применения. Подробную информацию см. стр 8

Honda	Engine	Year	СТАНДАРТНЫЕ				ВАРИАНТ ЗАМЕНЫ			QUANTITY
			4 PACK	77	77	77	77	77	77	
HONDA продолжение										
ELYSION PRESTIGE										
2.4 RR1/RR2	K24A(DOHC/i-VTEC)	08/07 >	SKJ20DR-M11	S19	-	IK20L	SKJ20DR-M11	4		
3.5 RR5/RR6	J35A	12/06 >	SKJ20DR-M11	S19	-	IK20L	SKJ20DR-M11	6		
FIT										
1.3 GD1/GD2	L13A(i-DSI)	06/01 > 10/07	K20PR-U11	D14	K20TT	IK20	VK20	8		
1.3 GE6/GE7	L13A(i-VTEC)	10/07 >	DK20PR-D13	S67	-	-	-	4		
1.5 GD3/GD4	L15A(VTEC)	09/02 > 10/07	SKJ20DR-M13	S24	-	IK20L	SKJ20DR-M13	4		
1.5 GE8/GE9	L15A(i-VTEC)	10/07 >	SKJ20DR-M13	S24	-	IK20L	SKJ20DR-M13	4		
FIT ARIA										
1.3 GD6/GD7	L13A(i-DSI)	12/02 > 10/05	K20PR-U11	D14	K20TT	IK20	VK20	8		
1.5 GD8/GD9	L15A(i-DSI)	10/05 >	K20PR-U11	D14	K20TT	IK20	VK20	8		
1.5 GD8/GD9	L15A(VTEC)	10/05 >	SKJ20DR-M13	S24	-	IK20L	SKJ20DR-M13	4		
FIT HYBRID										
1.3 DP1	LDA-MF6(SOHC PGM-FI)	10/10 >	VFKH20	V55	-	-	VFKH20	4		
FIT SHUTTLE										
1.3 GP2(Hybrid)	LDA-MF6(SOHC)	06/11 >	VFKH20	V55	-	-	VFKH20	8		
1.5 GG7/GG8	L15A(SOHC)	06/11 >	SKJ20DR-M13	S24	-	IK20L	SKJ20DR-M13	4		
FREED										
1.5 GB3/GB4	L15A(SOHC/i-VTEC)	05/08 >	SKJ20DR-M13	S24	-	IK20L	SKJ20DR-M13	4		
HORIZON										
3.2 UBS25GWH	6VD1	02/94 > 03/98	K20PR-U11	D14	K20TT	IK20	VK20	6		
3.5 UBS26GWH	6VE1	03/98 >	PK16PR-L11	-	-	IK16G	VK16G	6		
HR-V										
1.6 GH1/2/3/4(LEV)	D16A	09/98 > 06/01	KJ16CR-L11	D35	K16TT	IK16L	VK16	4		
1.6 GH2/3/4(LEV)	D16A(VTEC)	07/01 >	KJ16CR-L11	D35	K16TT	IK16L	VK16	4		
INSIGHT										
1.0 ZE1	ECA-MF2(SOHC)	11/99 > 02/09	VKH20	V18	-	IKH20	VKH20	3		
1.3 ZE2	LDA-MF6(i-VTEC+IMA)	02/09 >	VFKH20	V55	-	-	VFKH20	8		
1.5 ZE3	LEA-MF6	11/11 >	DK20PR-D13	S67	-	-	-	4		
INSPIRE										
2.0 UA1	G20A	02/95 > 10/98	K20PR-L11	D117	K20TT	IK20	VK20	5		
2.5 UA2	G25A	02/95 > 10/98	K20PR-L11	D117	K20TT	IK20	VK20	5		
2.5 UA4	J25A	10/98 > 06/03	PKJ20CR-L11	P11	-	IK20L	VK20G	6		
3.0 UC1	J30A(SOHC/i-VTEC)	06/03 > 12/07	SKJ20DR-M11	S19	-	IK20L	SKJ20DR-M11	6		
3.2 UA3	C32A	07/95 > 10/98	PK16PR-L11	-	-	IK16G	VK16G	6		
3.2 UA5	J32A(VTEC)	04/01 > 05/03	PKJ20CR-M11	P47	-	IK20L	-	6		
3.2 UA5	J32A(VTEC)	10/98 > 03/01	SKJ16CR-L11	S10	-	IK16L	SKJ16CR-L11	6		
3.5 CP3	J35A(VTEC)	12/07 >	SXU22HCR11	-	-	IXUH22I	VXUH22I	6		
INTEGRA										
1.6 DC1/DB6/DB9	ZC(PGM-FI)	05/93 > 07/01	KJ16CR-L11	D35	K16TT	IK16L	VK16	4		
1.8 DC2/DB8(TYPE R)	B18C(DOHC/VTEC)	10/95 > 07/01	PK22PR-L11S	P30	-	IK22G	VK22G	4		
2.0 DC5(iS)	K20A(i-VTEC)	07/01 > 09/04	KJ20DR-M11	D110	-	IK20L	VKA20	4		
2.0 DC5(TYPE R)	K20A(i-VTEC)	03/03 >	SK22PR-M11S	S29	-	IK22G	VK22G	4		
2.0 DC5(TYPE R)	K20A(i-VTEC)	07/01 > 03/03	SK22PR-M11S	S29	-	IK22G	VK22G	4		
2.0 DC5(TYPE S)	K20A(i-VTEC)	09/04 >	KJ20DR-M11	D110	-	IK20L	VKA20	4		
INTEGRA SJ										
1.5 EK3	D15B(HYPER 16V)	01/99 >	KJ16CR-L11	D35	K16TT	IK16L	VK16	4		
1.5 EK3	D15B(HYPER 16V)	03/96 > 01/99	K16PR-U11	D21	K16TT	IK16	VK16	4		
1.5 EK3	D15B(VTEC)	03/96 >	KJ20CR-L11	D106	K20TT	IK20L	VK20	4		
LAGREAT										
3.5 RL1	J35A(VTEC)	06/99 >	KJ16CR-L11	D35	K16TT	IK16L	VK16	6		
LEGEND										
3.2 KA7/8(A,B)кроме Touring	C32A	10/90 > 01/96	PK20PR-L11	P15	-	IK20	VK20	6		
3.2 KA7/8(T,AT)Touring	C32A	10/90 > 01/96	PKJ20CR-L11	P11	-	IK20L	VK20G	6		
3.5 KA9	C35A	02/96 > 10/04	PK16PR-L11	-	-	IK16G	VK16G	6		
3.5 KB1	J35A	10/04 > 09/08	SKJ20DR-M11	S19	-	IK20L	SKJ20DR-M11	6		
3.7 KB2	J37A	09/08 >	SXU22HCR11S	S61	-	-	-	6		
LIFE										
0.66 JA4	E07A	04/97 > 10/98	K20PR-U11	D14	K20TT	IK20	VK20	3		
0.66 JB1/JB2	E07Z	10/98 > 09/03	K20PR-U11	D14	K20TT	IK20	VK20	3		
0.66 JB5/JB6	P07A(i-DSI)	09/03 > 11/08	IK20G	I52	-	IK20G	VK20G	6		
0.66 JB7/JB8	P07A(SOHC/i-DSI,T/C)	07/04 > 11/08	SK20PR-N9S	-	-	IK20G	VK20G	6		
0.66 JB7/JB8	P07A(SOHC/i-DSI,T/C)	09/03 > 06/04	SK20PR-L9S	-	-	IK20G	VK20G	6		
0.66 JC1/JC2	P07A(i-DSI)	11/08 >	K20PR-U8S	-	-	IK20G	VK20G	6		
0.66 JC1/JC2	P07A(SOHC/i-DSI,T/C)	11/08 >	SK20PR-N9S	-	-	IK20G	VK20G	6		
LIFE DUNK										
0.66 JB3/JB4	E07Z(T/C)	12/00 > 09/03	SK20PR-L9	S7	-	IK20	VK20	3		









(*) Срок службы ограничен по сравнению с оригинальным изделием для указанного применения. Подробную информацию см. стр 8

LOGO	ENGINE	YEAR	STANDARD	STANDARD				ALTERNATIVE		QUANTITY
				PACK	77*	77*	77*	77*		
HONDA <i>продолжение</i>										
LOGO										
1.3 GA3	D13B(4VALVE)	11/98 > 06/01	K16PR-U11	D21	K16TT	IK16	VK16		4	
1.3 GA3/GA5	D13B(2VALVE)	10/96 > 06/01	KJ16CR-L11	D35	K16TT	IK16L	VK16		4	
MDX										
3.5 YD1	J35A	03/03 >	SKJ16DR-M11	S32	-	IK16L	SKJ16DR-M11		6	
MOBILIO										
1.5 GB1	L15A(VTEC)	01/04 >	SKJ20DR-M13	S24	-	IK20L	SKJ20DR-M13		4	
1.5 GB1/GB2	L15A(i-DSI)	12/01 >	K20PR-U11	D14	K20TT	IK20	VK20		8	
MOBILIO SPIKE										
1.5 GK1/GK2	L15A(VTEC)	09/02 >	SKJ20DR-M13	S24	-	IK20L	SKJ20DR-M13		4	
N BOX										
0.66 JF1	S07A	12/11 >	SXU22HCR8S	-	-				3	
0.66 JF2	S07A	12/11 >	SXU22HCR8S	-	-				3	
NSX										
3.0 NA1	C30A	09/90 > 09/99	PK20PR-L11	P15	-	IK20	VK20		6	
3.0 NA1	C30A	09/99 >	PK16PR-L11	-	-	IK16G	VK16G		6	
3.2 NA2	C32B	02/97 > 09/99	PK20PR-L11	P15	-	IK20	VK20		6	
ODYSSEY										
2.2 RA1/2	F22B	10/94 > 08/97	KJ16CR-L11	D35	K16TT	IK16L	VK16		4	
2.3 RA3/RA4	F23A(VTEC)	08/97 > 01/00	KJ16CR-L11	D35	K16TT	IK16L	VK16		4	
2.3 RA6/RA7	F23A(VTEC)	01/00 > 10/08	KJ16CR-L11	D35	K16TT	IK16L	VK16		4	
2.4 RB1/2	K24A(DOHC/i-VTEC)	10/03 > 10/08	SKJ20DR-M11	S19	-	IK20L	SKJ20DR-M11		4	
2.4 RB3(Absolute)	K24A(DOHC/i-VTEC)	10/08 >	DXU22HCR-D11S	-	-	-	-		4	
2.4 RB3(кроме Absolute)/RB4	K24A(DOHC/i-VTEC)	10/08 >	SXU22HCR11S	S61	-	-	-		4	
3.0 RA5	J30A(VTEC)	10/97 > 01/00	KJ16CR-L11	D35	K16TT	IK16L	VK16		6	
3.0 RA8/RA9	J30A(VTEC)	01/00 > 10/08	KJ16CR-L11	D35	K16TT	IK16L	VK16		6	
ORTHIA										
1.8 EL1	B18B	02/96 > 06/99	KJ16CR-L11	D35	K16TT	IK16L	VK16		4	
2.0 EL2/3	B20B	02/96 > 06/99	KJ16CR-L11	D35	K16TT	IK16L	VK16		4	
2.0 EL2/3	B20B(DOHC)	06/99 > 01/02	KJ20CR-L11	D106	K20TT	IK20L	VK20		4	
PARTNER										
1.3 EY6	D13B	03/96 > 03/06	K16PR-U11	D21	K16TT	IK16	VK16		4	
1.5 EY7	D15B	03/96 > 06/99	K16PR-U11	D21	K16TT	IK16	VK16		4	
1.5 EY7	D15B(LEV)	06/99 > 03/06	KJ16CR-L11	D35	K16TT	IK16L	VK16		4	
1.5 GJ3/GJ4	L15A(i-DSI)	03/06 >	K20PR-U11	D14	K20TT	IK20	VK20		8	
1.6 EY8/EY9	D16A	03/96 > 03/06	KJ16CR-L11	D35	K16TT	IK16L	VK16		4	
PRELUDE/INX										
2.2 BA8/BA9	F22B(DOHC)	09/91 > 11/96	KJ20CR-L11	D106	K20TT	IK20L	VK20		4	
2.2 BB1/BB4	H22A(DOHC/VTEC)	09/91 > 11/96	PKJ20CR-L11	P11	-	IK20L	VK20G		4	
2.2 BB5	F22B	11/96 > 08/00	KJ20CR-L11	D106	K20TT	IK20L	VK20		4	
2.2 BB5/BB7	F22B(DOHC)	11/96 > 08/00	KJ20CR-L11	D106	K20TT	IK20L	VK20		4	
2.2 BB6/BB8	H22A(DOHC/VTEC)	11/96 > 08/00	PKJ20CR-L11	P11	-	IK20L	VK20G		4	
RAFAGA										
2.0 CE4	G20A(PGM-FI)	10/93 > 09/97	K20PR-L11	D117	K20TT	IK20	VK20		5	
2.5 CE5	G25A(PGM-FI)	10/93 > 09/97	K20PR-L11	D117	K20TT	IK20	VK20		5	
S2000										
2.0 AP1	F20C(DOHC/VTEC)	04/99 > 08/01	PK22PR-L11S	P30	-	IK22G	VK22G		4	
2.0 AP1	F20C(DOHC/VTEC)	09/01 > 11/05	PK22PR-L11S	P30	-	IK22G	VK22G		4	
2.2 AP2	F22C(DOHC)	11/05 > 06/09	PK22PR-L11S	P30	-	IK22G	VK22G		4	
SABER										
2.0 UA1	G20A	02/95 > 10/98	K20PR-L11	D117	K20TT	IK20	VK20		5	
2.5 UA2	G25A	02/95 > 10/98	K20PR-L11	D117	K20TT	IK20	VK20		5	
2.5 UA4	J25A	10/98 >	PKJ20CR-L11	P11	-	IK20L	VK20G		6	
3.2 UA3	C32A	07/95 > 10/98	PK16PR-L11	-	-	IK16G	VK16G		6	
3.2 UA5	J32A	10/98 > 03/01	SKJ16CR-L11	S10	-	IK16L	SKJ16CR-L11		6	
3.2 UA5	J32A(VTEC)	04/01 >	PKJ20CR-M11	P47	-	IK20L	-		6	
S-MX										
2.0 RH1/2	B20B	09/99 > 01/02	KJ20CR-L11	D106	K20TT	IK20L	VK20		4	
2.0 RH1/2	B20B	11/96 > 09/99	KJ16CR-L11	D35	K16TT	IK16L	VK16		4	
STEPWAGON										
2.0 RF1/RF2	B20B	05/96 > 05/99	KJ16CR-L11	D35	K16TT	IK16L	VK16		4	
2.0 RF1/RF2	B20B	05/99 > 03/01	KJ20CR-L11	D106	K20TT	IK20L	VK20		4	
2.0 RF3/RF4/RF5/RF6	K20A(DOHC/i-VTEC)	04/01 > 04/05	KJ20DR-M11	D110	-	IK20L	VKA20		4	
2.0 RG1/RG2	K20A(DOHC/i-VTEC)	05/05 > 11/07	KJ20DR-M11	D110	-	IK20L	VKA20		4	
2.0 RG1/RG2	K20A(DOHC/i-VTEC)	11/07 > 10/09	SKJ20DR-M11	S19	-	IK20L	SKJ20DR-M11		4	
2.0 RK1	R20A	08/11 >	SKJ20DR-M11S	S41	-	IK20G	SKJ20DR-M11S		4	
2.0 RK1/RK2	R20A	10/09 > 08/11	SKJ20DR-M11S	S41	-	IK20G	SKJ20DR-M11S		4	
2.0 RK2	R20A	08/11 >	SKJ20DR-M11S	S41	-	IK20G	SKJ20DR-M11S		4	





(*) Срок службы ограничен по сравнению с оригинальным изделием для указанного применения. Подробную информацию см. стр 8

Иконка автомобиля	Иконка двигателя	Иконка свечи	СТАНДАРТНЫЕ			ВАРИАНТ ЗАМЕНЫ			QUANTITY
			Иконка свечи	4 PACK	Иконка свечи	Иконка свечи	Иконка свечи		
HONDA <i>продолжение</i>									
2.0 RK3	R20A	08/11 >	SKJ20DR-M11S	S41	-	IK20G	SKJ20DR-M11S	4	
2.0 RK4	R20A	08/11 >	SKJ20DR-M11S	S41	-	IK20G	SKJ20DR-M11S	4	
2.4 RF7/RF8	K24A(DOHC/i-VTEC)	06/03 > 04/05	KJ20DR-M11	D110	-	IK20L	VKA20	4	
2.4 RG3/RG4	K24A(DOHC/i-VTEC)	05/05 >	KJ20DR-M11	D110	-	IK20L	VKA20	4	
STEPWAGON SPADA									
2.0 RK5	R20A	08/11 >	SKJ20DR-M11S	S41	-	IK20G	SKJ20DR-M11S	4	
2.0 RK5/RK6	R20A	10/09 > 08/11	SKJ20DR-M11S	S41	-	IK20G	SKJ20DR-M11S	4	
2.0 RK6	R20A	08/11 >	SKJ20DR-M11S	S41	-	IK20G	SKJ20DR-M11S	4	
2.0 RK7	R20A	08/11 >	SKJ20DR-M11S	S41	-	IK20G	SKJ20DR-M11S	4	
STREAM									
1.7 RN1/RN2	D17A(DOHC/VTEC)	10/00 > 07/06	KJ20CR-L11	D106	K20TT	IK20L	VK20	4	
1.8 RN6/RN7	R18A(SOHC/i-VTEC)	07/06 >	SKJ20DR-M11S	S41	-	IK20G	SKJ20DR-M11S	4	
2.0 RN3	K20A(DOHC/i-VTEC)	10/00 > 09/03	SKJ20DR-M13	S24	-	IK20L	SKJ20DR-M13	4	
2.0 RN3/4	K20A(DOHC/i-VTEC)	09/03 > 07/06	KJ20DR-M11	D110	-	IK20L	VKA20	4	
2.0 RN4(4WD)	K20A(DOHC/i-VTEC)	10/00 > 09/03	KJ20DR-M11	D110	-	IK20L	VKA20	4	
2.0 RN8/RN9	R20A(SOHC/i-VTEC)	07/06 >	SKJ20DR-M11S	S41	-	IK20G	SKJ20DR-M11S	4	
THAT'S									
0.66 JD1/JD2	E07Z	02/02 >	K20PR-U11	D14	K20TT	IK20	VK20	3	
0.66 JD1/JD2	E07Z(T/C)	02/02 >	SK20PR-L9	S7	-	IK20	VK20	3	
TODAY									
0.66 JA2/3/4/5/JW3/4	E07A	02/90 > 02/98	K20PR-U11	D14	K20TT	IK20	VK20	3	
TORNEO									
1.8 CF3	F18B(VTEC)	09/97 > 10/02	PKJ16CR-L13	P46	-	IK16L	VK16	4	
2.0 CF3/CF4/5	F20B(VTEC)	09/97 > 10/02	KJ16CR-L11	D35	K16TT	IK16L	VK16	4	
2.0 CF4	F20B(DOHC/VTEC)	09/97 > 10/02	PKJ20CR-L11	P11	-	IK20L	VK20G	4	
TORNEO EURO R									
2.2 CL1	H22A(DOHC/VTEC)	06/00 > 10/02	PKJ20CR-L11	P11	-	IK20L	VK20G	4	
VAMOS									
0.66 HM1/HM2	E07Z	06/99 > 08/01	SK20PR-L9	S7	-	IK20	VK20	3	
0.66 HM1/HM2	E07Z	08/01 >	K20PR-U11	D14	K20TT	IK20	VK20	3	
0.66 HM1/HM2	E07Z(T/C)	02/00 >	SK20PR-L9	S7	-	IK20	VK20	3	
VAMOS HOBIO									
0.66 HJ1/HJ2	E07Z	04/03 >	SK20PR-L9	S7	-	IK20	VK20	3	
0.66 HM3/HM4	E07Z	04/03 >	K20PR-U11	D14	K20TT	IK20	VK20	3	
0.66 HM3/HM4	E07Z(T/C)	04/03 >	SK20PR-L9	S7	-	IK20	VK20	3	
Z									
0.66 PA1	E07Z	10/98 > 01/02	K20PR-U11	D14	K20TT	IK20	VK20	3	
0.66 PA1	E07Z(T/C)	10/98 > 01/02	SK20PR-L9	S7	-	IK20	VK20	3	
ZEST									
0.66 JE1/JE2	P07A(SOHC T/C)	03/06 > 12/08	IK20G	I52	-	IK20G	VK20G	6	
0.66 JE1/JE2	P07A(SOHC)	03/06 > 12/08	IK20G	I52	-	IK20G	VK20G	6	
0.66 JE1/JE2	P07A(SOHC)	12/08 >	K20PR-U8S	-	-	IK20G	VK20G	6	
ZEST SPARK									
0.66 JE1/JE2	P07A(SOHC T/C)	12/08 >	SK20PR-N9S	-	-	IK20G	VK20G	6	
0.66 JE1/JE2	P07A(SOHC)	12/08 >	K20PR-U8S	-	-	IK20G	VK20G	6	
ISUZU									
ASKA/CX									
1.8 CJ2	F18B(VTEC)	10/97 > 03/02	PKJ16CR-L13	P46	-	IK16L	VK16	4	
2.0 CJ1	F20B	03/94 > 10/97	KJ16CR-L11	D35	K16TT	IK16L	VK16	4	
2.0 CJ3	F20B(VTEC)	10/97 > 03/02	PKJ16CR-L13	P46	-	IK16L	VK16	4	
BIGHORN									
3.2 UBS25GW/25DW	6VD1	10/95 > 02/98	PK16PR11	P22	K16TT	IK16	VK16	6	
3.5 UBS26GW/26DW	6VE1	02/98 > 12/02	K16PR-P11	D103	K16TT	IK16	VK16	6	
COMO									
2.0 JVPE25	KA20DE	05/01 >	K16PR-U11	D21	K16TT	IK16	VK16	4	
2.4 JQGE25	KA24DE	05/01 >	K20PR-U	D22	K20TT	IK20	VK20	4	
ELF 100									
2.0 ASH2F23/4F23	KA20DE	06/99 >	K16PR-U11	D21	K16TT	IK16	VK16	4	
2.0 ASK2F23/4F23	NA20S	06/95 > 06/99	VW16	V05	-	IW16	VW16	4	
FARGO/FILLY									
2.0 JVTGE24	NA20S	08/96 > 09/99	VW16	V05	-	IW16	VW16	4	
3.0 JFEGE24	VG30E	08/95 > 09/99	VK20	V04	-	IK20	VK20	6	
3.3 JALE50/JALWE50	VG33E	01/98 > 10/00	K16PR-U11	D21	K16TT	IK16	VK16	6	
3.5 JAPE50	VQ35DE	10/00 >	VKH16	V17	-	IKH16	VKH16	6	
FORWARD									
7.8 FRR90S2/FRR34S2/FTR34S2	6HF1-TCN		GX8-1	S62	-	-	-	6	
GEMINI									
1.5 MJ3	D15B(VTEC-E)	01/95 > 03/98	KJ16CR-L11	D35	K16TT	IK16L	VK16	4	









(*) Срок службы ограничен по сравнению с оригинальным изделием для указанного применения. Подробную информацию см. стр 8

			СТАНДАРТНЫЕ		ВАРИАНТ ЗАМЕНЫ				QUANTITY
				4 PACK					
ISUZU <i>продолжение</i>									
1.5 MJ4	D15B	01/99 > 06/00	KJ16CR-L11	D35	K16TT	IK16L	VK16	4	
1.5 MJ4	D15B	02/97 > 01/99	K16PR-U11	D21	K16TT	IK16	VK16	4	
1.6 MJ1	ZC(VTEC)	08/93 > 01/97	KJ20CR-L11	D106	K20TT	IK20L	VK20	4	
1.6 MJ1/2	ZC	08/93 > 03/97	K20PR-U11	D14	K20TT	IK20	VK20	4	
1.6 MJ5	D16A(VTEC-E)	02/97 > 06/00	KJ16CR-L11	D35	K16TT	IK16L	VK16	4	
1.6 MJ5/6	D16A	02/97 > 06/00	KJ16CR-L11	D35	K16TT	IK16L	VK16	4	
MU									
2.6 UCS17DW/DH	4ZE1	05/89 > 06/98	W16EXR-U11	D86	W16TT	IW16	VW16	4	
3.2 UES25EW/FW	6VD1	06/98 > 05/02	K16PR-P11	D103	K16TT	IK16	VK16	6	
VEHICROSS									
3.2 UGS25DW	6VD1	03/97 > 03/99	K16PR-P11	D103	K16TT	IK16	VK16	6	
WIZARD									
3.2 UES25FW/UER25FW	6VD1	06/98 > 12/02	PK16PR11	P22	K16TT	IK16	VK16	6	
LEXUS									
CT200h									
1.8 ZWA10	2ZR-FXE(HYBRID)	01/11 >	SC20HR11	S48	-	-	VCH20	4	
GS250									
2.5 GRL11	4GR-FSE	01/12 >	FK20HBR11	S65	-	-	VFKBH20	6	
GS350									
3.5 GRL10	2GR-FSE	01/12 >	FK20HBR11	S65	-	-	VFKBH20	6	
3.5 GRL15	2GR-FSE	01/12 >	FK20HBR11	S65	-	-	VFKBH20	6	
3.5 GRS191/196	2GR-FSE(D-4S)	08/05 > 01/12	FK20HBR11	S65	-	-	VFKBH20	6	
GS430									
4.3 UZS190	3UZ-FE	08/05 > 10/07	SK20R11	S2	-	IK20	VK20	8	
GS450h									
3.5 GWS191	2GR-FSE(D-4S)	03/06 >	FK20HBR11	S65	-	-	VFKBH20	6	
GS460									
4.6 URS190	1UR-FSE	10/07 >	FK20HBR11	S65	-	-	VFKBH20	8	
GS/RX									
3.5 GWL10	2GR-FXE	03/12 >	FK20HBR8	-	-	-	-	6	
HS240h									
2.4 ANF10	2AZ-FXE	07/09 >	SK20R11	S2	-	IK20	VK20	4	
IS250									
2.5 GSE20/25	4GR-FSE(D-4)	08/05 >	FK20HBR11	S65	-	-	VFKBH20	6	
IS350									
3.5 GSE21	2GR-FSE(D-4S)	08/05 >	FK20HBR11	S65	-	-	VFKBH20	6	
IS F									
5.0 USE20	2UR-GSE	12/07 >	FK20HBR11	S65	-	-	VFKBH20	8	
LS460									
4.6 USF40	1UR-FSE	09/06 > 08/08	FK20HBR11	S65	-	-	VFKBH20	8	
4.6 USF45	1UR-FSE	08/08 >	FK20HBR11	S65	-	-	VFKBH20	8	
LS460L									
4.6 USF41/46	1UR-FSE	08/08 >	FK20HBR11	S65	-	-	VFKBH20	8	
LS600									
5.0 UVF45/46	2UR-FSE	05/07 >	FK20HBR11	S65	-	-	VFKBH20	8	
LS600hL									
5.0 UVF45/46	2UR-FSE	05/07 >	FK20HBR11	S65	-	-	VFKBH20	8	
RX270									
2.7 AGL10W	1AR-FE	08/10 >	SK16HR11	S27	-	IKH16	VKH16	4	
RX350									
3.5 GGL10W/15W/16W	2GR-FE	01/09 >	FK20HR11	S35	-	-	VFKH20	6	
RX450h									
3.5 GYL10W/15W/16W	2GR-FXE	04/09 >	FK20HR11	S35	-	-	VFKH20	6	
SC430									
4.3 UZZ40	3UZ-FE	08/05 >	SK20R11	S2	-	IK20	VK20	8	
MAZDA									
ATENZA									
2.0 GGES/GGEP/GYEW	LF-DE	05/02 > 06/05	VT20	V38	-	IT20	VT20	4	
2.0 GGES/P/GYEW/GHEFP/S/W	LF-VE	06/05 >	ITV16	I38	-	ITV16	-	4	
2.3 GG3P	L3-VDT(T/C)	06/05 >	ITV20	I39	-	ITV20	-	4	
2.3 GG3S/GG3P/GY3W	L3-VE		ITV16	I38	-	ITV16	-	4	
2.3 GG3S/GG3P/GY3W	L3-VE	05/02 > 06/05	VT20	V38	-	IT20	VT20	4	
2.5 GH5AP/AS/AW/FP/FS/FW	L5-VE	01/08 >	ITV16	I38	-	ITV16	-	4	
ATENZA SPORT WAGON									
2.0 GHEFW	LF-VD	01/10 >	ITV20	I39	-	ITV20	-	4	
2.0 GHEFW	LF-VE	01/08 > 01/10	ITV16	I38	-	ITV16	-	4	
2.0 GYEW	LF-DE	06/02 > 06/05	VT20	V38	-	IT20	VT20	4	
2.0 GYEW	LF-VE	06/05 > 01/08	ITV16	I38	-	ITV16	-	4	







(*) Срок службы ограничен по сравнению с оригинальным изделием для указанного применения. Подробную информацию см. стр 8

			СТАНДАРТНЫЕ				ВАРИАНТ ЗАМЕНЫ			QUANTITY
				4 PACK						
MAZDA <i>продолжение</i>										
2.3 GY3W	L3-VE	06/02 > 06/05	VT20	V38	-	IT20	VT20		4	
2.3 GY3W	L3-VE	06/05 > 01/08	ITV16	I38	-	ITV16	-		4	
2.5 GH5FW/GH5AW	L5-VE	01/08 >	ITV16	I38	-	ITV16	-		4	
AXELA										
1.5 BK5P	ZY-VE	06/06 > 06/09	FK16PR11	-	-	-	-		4	
1.5 BK5P	ZY-VE	10/03 > 06/06	SK16PR-E11	S22	-	IK16	VK16		4	
1.5 BL5FW/FP	ZY-VE	06/09 >	FK16PR11	-	-	-	-		4	
1.6 BL6FJ	Z6-VE	06/09 >	K16PR-U11	D21	K16TT	IK16	VK16		4	
2.0 BKEP	LF-DE	10/03 > 06/09	VT16	V21	-	IT16	VT16		4	
2.0 BKEP	LF-VE	06/06 > 06/09	ITV16	I38	-	ITV16	-		4	
2.0 BLEAW/AP	LF-VE	06/09 >	ITV16	I38	-	ITV16	-		4	
2.0 BLEFW/FP	LF-VDS	06/09 >	ITV20	I39	-	ITV20	-		4	
2.0 BLFFP	PE-VPS	09/11 >	FC20HPR8	-	-	-	-		4	
2.0 BLFFW	PE-VPS	09/11 >	FC20HPR8	-	-	-	-		4	
2.3 BK3P	L3-VDT(T/C)	06/06 > 06/09	ITV20	I39	-	ITV20	-		4	
2.3 BK3P	L3-VE	06/06 > 06/09	ITV16	I38	-	ITV16	-		4	
2.3 BK3P	L3-VE	10/03 > 06/06	VT16	V21	-	IT16	VT16		4	
2.3 BL3FW	L3-VDT(T/C)	06/09 >	ITV20	I39	-	ITV20	-		4	
AZ-3, EUNOS PRESSO										
1.5 EC5S/EC5SA	B5-DE	06/91 > 01/98	K16PR-U11	D21	K16TT	IK16	VK16		4	
1.8 EC8S/8SE/ECPSA	K8(DOHC)/K8-ZE(DOHC)	06/91 > 01/98	K16PR-U11	D21	K16TT	IK16	VK16		6	
AZ-OFFROAD										
0.66 JM23W	K6A(DOHC/T/C)	10/98 >	IXU22	I08	-	IXU22	VXU22		3	
AZ-WAGON										
0.66 CY21S/CZ21S	F6A(DOHC)	09/94 > 10/98	XU22EP-U	-	XU22TT	IXU22	VXU22		3	
0.66 CY21S/CZ21S	F6A(T/C)	10/95 > 10/98	W16EPR-U	D6	W16TT	IW16	VW16		3	
0.66 CY51S/CZ51S	K6A(DOHC)	05/97 > 10/98	IXU22	I08	-	IXU22	VXU22		3	
0.66 CY51S/CZ51S	K6A(DOHC/T/C)	05/97 > 10/98	IXU22	I08	-	IXU22	VXU22		3	
0.66 MD11S	F6A(DOHC)	10/98 > 11/00	XU22EPR-U	-	XU22TT	IXU22	VXU22		3	
0.66 MD11S	F6A(T/C)	10/98 > 11/00	W16EPR-U	D6	W16TT	IW16	VW16		3	
0.66 MD12S	F6A(SOHC)	12/00 > 10/01	W16EPR-U	D6	W16TT	IW16	VW16		3	
0.66 MD21S	K6A(DOHC)	10/98 > 11/00	XU22EPR-U	-	XU22TT	IXU22	VXU22		3	
0.66 MD21S	K6A(DOHC/T/C)	10/98 > 11/00	IXU22	I08	-	IXU22	VXU22		3	
0.66 MD22S	K6A(DOHC)	12/00 > 10/03	XU22EPR-U	-	XU22TT	IXU22	VXU22		3	
0.66 MD22S	K6A(DOHC/T/C)	12/00 > 10/03	IXU22	I08	-	IXU22	VXU22		3	
0.66 MJ21S/MJ22S	K6A(ALL ENGINES)	10/03 > 09/08	IXU22	I08	-	IXU22	VXU22		3	
0.66 MJ23S	K6A(DOHC)	09/08 >	IXU22HPR	-	-	IXUH22	VXUH22		3	
0.66 MJ23S	K6A(DOHC/T/C)	09/08 >	IXU22HPR	-	-	IXUH22	VXUH22		3	
BIANTE										
2.0 CCEAW/CCEFW	LF-VD(DOHC)	07/08 >	ITV20	I39	-	ITV20	-		4	
2.0 CCEFW	LF-VDS(DOHC)	06/09 >	ITV20	I39	-	ITV20	-		4	
2.3 CC3FW	L3-VE	07/08 >	ITV16	I38	-	ITV16	-		4	
BONGO										
1.8 SD89T/SE88M/SR89V	F8	07/90 > 06/99	W16EXR-U13	-	W16TT	IW16	VW16		4	
1.8 SE88M/88R/88V/SS88W	F8	07/90 > 06/99	W16EXR-U13	-	W16TT	IW16	VW16		4	
1.8 SE88M/88T/SS88H/88M	F8	07/90 > 10/98	W16EXR-U13	-	W16TT	IW16	VW16		4	
1.8 SK82V/M/T/L	F8-E	07/99 >	K16PR-U11	D21	K16TT	IK16	VK16		4	
2.0 SDEAT	FE	09/93 > 06/99	K16PR-U11	D21	K16TT	IK16	VK16		4	
2.0 SKE4T/6T/6V	FE-E	07/99 >	K16PR-U11	D21	K16TT	IK16	VK16		4	
2.0 SRE9V/SREAV	FE	09/93 > 06/99	K16PR-U11	D21	K16TT	IK16	VK16		4	
BONGO FRIENDEE										
2.0 SGEW/SGE3	FE-E	06/95 >	K16PR-U11	D21	K16TT	IK16	VK16		4	
2.5 SG5W	J5-DE	06/95 > 08/02	K16PR-U11	D21	K16TT	IK16	VK16		6	
CAPELLA										
1.8 CG2PP	FP-DE(DOHC)	08/94 > 08/97	K16PR-U11	D21	K16TT	IK16	VK16		4	
1.8 GF8P	FP(LPG)	10/98 >	KJ16CR11	D37	K16TT	IK16L	VK20T		4	
1.8 GF8P	FP-DE/FP	08/97 > 04/02	KJ16CR11	D37	K16TT	IK16L	VK20T		4	
2.0 CG2SP/CG2SR	FS-DE	08/94 > 08/97	K16PR-U11	D21	K16TT	IK16	VK16		4	
2.0 GFEP	FS-ZE(DOHC)	08/97 > 04/02	KJ16CR11	D37	K16TT	IK16L	VK20T		4	
2.0 GFER	FS-DE(DOHC)	08/97 > 04/02	KJ16CR11	D37	K16TT	IK16L	VK20T		4	
CAPELLA CARGO/WAGON										
1.6 GV6V	B6	02/87 > 09/98	J16AR-U11	D145	-	-	-		4	
1.8 GV8W	F8D(DOHC)	08/92 > 11/97	K20PR-U11	D14	K20TT	IK20	VK20		4	
1.8 GW8W	FP-DE(DOHC)	11/97 > 04/02	KJ16CR11	D37	K16TT	IK16L	VK20T		4	
2.0 GVER/GVEW	FE-DE	06/89 > 11/97	K20PR-U11	D14	K20TT	IK20	VK20		4	
2.0 GVER/GVEW	FE-ZE	07/96 > 11/97	K20PR-U11	D14	K20TT	IK20	VK20		4	
2.0 GWER	FS-ZE(DOHC)	11/97 > 04/02	KJ16CR11	D37	K16TT	IK16L	VK20T		4	
2.0 GWER/GWEW	FS-DE(DOHC)	11/97 > 04/02	KJ16CR11	D37	K16TT	IK16L	VK20T		4	









(*) Срок службы ограничен по сравнению с оригинальным изделием для указанного применения. Подробную информацию см. стр 8

			СТАНДАРТНЫЕ		ВАРИАНТ ЗАМЕНЫ				QUANTITY
				4 PACK					
MAZDA <i>продолжение</i>									
2.5 GW5R	KL-ZE(DOHC)	02/01 > 04/02	KJ16CR11	D37	K16TT	IK16L	VK20T	6	
2.5 GW5R	KL-ZE(DOHC)	11/97 > 01/01	K20PR-U11	D14	K20TT	IK20	VK20	6	
CAROL									
0.66 AC6P	F6A(2VALVE/T/C)	10/95 > 10/98	W16EPR-U	D6	W16TT	IW16	VW16	3	
0.66 AC6P/6R	F6A(4VALVE)	10/95 > 10/98	XU22EP-U	-	XU22TT	IXU22	VXU22	3	
0.66 HB12S	F6A(DOHC)	10/98 > 12/00	XU22EPR-U	-	XU22TT	IXU22	VXU22	3	
0.66 HB22S	K6A(DOHC)	10/98 > 12/00	XU22EPR-U	-	XU22TT	IXU22	VXU22	3	
0.66 HB22S	K6A(LEANBURN)	10/99 > 05/01	IXU22	I08	-	IXU22	VXU22	3	
0.66 HB23S	K6A(DOHC)	12/00 > 09/04	XU22EPR-U	-	XU22TT	IXU22	VXU22	3	
0.66 HB23S	K6A(DOHC/VVT)	12/00 > 09/04	XU22EPR-U	-	XU22TT	IXU22	VXU22	3	
0.66 HB23S	K6A(LEANBURN)	05/01 > 09/04	IXU22	I08	-	IXU22	VXU22	3	
0.66 HB24S	K6A(DOHC)	09/04 > 12/09	XU22EPR-U	-	XU22TT	IXU22	VXU22	3	
0.66 HB25S	K6A(DOHC)	12/09 >	IXU22HPR	-	-	IXUH22	VXUH22	3	
CUSTOMCAB									
2.0 HBEY	FE(LPG)	06/89 > 01/96	W20EXR-U11	D10	W20TT	IW20	VW20T	4	
CX-5									
2.0 KEEAW	PE-VPS	02/12 >	FC20HPR8	-	-	-	-	4	
2.0 KEEFW	PE-VPS	02/12 >	FC20HPR8	-	-	-	-	4	
CX-7									
2.3 ER3P	L3-VDT(T/C)	12/06 >	ITV20	I39	-	ITV20	-	4	
DEMIO									
1.3 DE3AS/DE3FS	ZJ-VE	07/07 >	FK16PR11	-	-	-	-	4	
1.3 DE3FS	ZJ-VEM	07/07 >	FK16PR11	-	-	-	-	4	
1.3 DEJFS	P3-VPS	06/11 >	FC20HPR8	-	-	-	-	4	
1.3 DW3W	B3-ME / B3E	08/96 > 08/02	K16PR-U11	D21	K16TT	IK16	VK16	4	
1.3 DY3W/DY3R	ZJ-VE	08/02 > 07/07	K16PR-U11	D21	K16TT	IK16	VK16	4	
1.5 DE5FS	ZY-VE	07/07 >	FK16PR11	-	-	-	-	4	
1.5 DW5W	B5-ME/B5E	08/96 > 08/02	K16PR-U11	D21	K16TT	IK16	VK16	4	
1.5 DY5W/DY5R	ZY-VE(GREENTAX CAR)	10/05 > 07/07	FK16PR11	-	-	-	-	4	
1.5 DY5W/DY5R	ZY-VE(кроме GREENTAX CAR)	08/02 > 07/07	K16PR-U11	D21	K16TT	IK16	VK16	4	
EUNOS 800,MILLENIA									
2.0 TAFP	KF-ZE(DOHC)	07/98 > 01/02	K20PR-U11	D14	K20TT	IK20	VK20	6	
2.3 TA3A/P/Y/Z	KJ-ZEM(DOHC)	06/94 > 08/03	PKJ16CR8	P19	-	IK16L	VK16	6	
2.5 TA5A/P/Y/Z	KL-ZE(DOHC)	10/93 > 08/03	K20PR-U11	D14	K20TT	IK20	VK20	6	
FAMILIA,ETUDE									
1.2 BVYA12	CR12DE	01/07 >	IKH16	I43	-	IKH16	VKH16	4	
1.3 BG3P/S	B3	03/89 > 10/96	K16PR-U11	D21	K16TT	IK16	VK16	4	
1.3 BHA3P/S	B3-ME	10/96 > 05/99	K16PR-U11	D21	K16TT	IK16	VK16	4	
1.3 BJ3P	B3E	06/98 > 08/03	K16PR-U11	D21	K16TT	IK16	VK16	4	
1.3 BVY10/BMVFY10	GA13	05/94 > 06/99	K16PR-U11	D21	K16TT	IK16	VK16	4	
1.3 BVY11	QG13DE	06/99 >	K16PR-U11	D21	K16TT	IK16	VK16	4	
1.5 BHA5P/5S	B5-ZE(DOHC)	06/94 > 10/96	K16PR-U11	D21	K16TT	IK16	VK16	4	
1.5 BHALP	Z5-DEL(LEANBURN)	09/94 > 05/99	IK16	I03	-	IK16	VK16	4	
1.5 BHALP/BHALS	Z5-DE(DOHC)	06/94 > 05/99	K16PR-U11	D21	K16TT	IK16	VK16	4	
1.5 BJ5P/BJ5W	ZL-DE(DOHC)	06/98 > 08/03	K16PR-U11	D21	K16TT	IK16	VK16	4	
1.5 BJ5P/BJ5W	ZL-VE(DOHC/S-VT)	06/98 > 08/03	K16PR-U11	D21	K16TT	IK16	VK16	4	
1.5 BVFY11	QG15DE	06/99 > 08/02	K16PR-U11	D21	K16TT	IK16	VK16	4	
1.5 BVFY11	QG15DE	08/02 >	K16HPR-U11	D166	KH16TT	IKH16	VKH16	4	
1.5 BVY12	HR15DE	01/07 >	FXE20HE11	S39	-	-	VFXEH20E	4	
1.5 BWFY10/BWFNY10/BVFY10/BVFNY10	GA15(DOHC)	09/94 > 06/99	K16PR-U11	D21	K16TT	IK16	VK16	4	
1.5 BWFY11	QG15DE	06/99 >	VK16	V03	-	IK16	VK16	4	
1.6 BHA6R	B6DE(DOHC)	10/94 > 10/96	IK16	I03	-	IK16	VK16	4	
1.6 BHA6R	B6DE(DOHC)	10/96 > 06/98	K16PR-U11	D21	K16TT	IK16	VK16	4	
1.6 BVZNY12	HR16DE	08/10 >	FXE20HR11	S45	-	-	VFXEH20	4	
1.8 BHA8P/BHA8S	BP-ZE(DOHC)	06/94 > 05/99	K16PR-U11	D21	K16TT	IK16	VK16	4	
1.8 BJ8W	FP-DE(DOHC)	06/98 > 08/03	K16PR-U11	D21	K16TT	IK16	VK16	4	
1.8 BVGY11	QG18DEN(CNG)	08/02 >	IK22	I10	-	IK22	VK22	4	
1.8 BVHNY11	QG18DE	06/99 > 08/02	K16PR-U11	D21	K16TT	IK16	VK16	4	
1.8 BVHNY11	QG18DE	08/02 >	K16HPR-U11	D166	KH16TT	IKH16	VKH16	4	
1.8 BVJY12	MR18DE	01/07 >	FXE20HR11	S45	-	-	VFXEH20	4	
1.8 BWHNY11	QG18DE	06/99 > 12/99	K16PR-U11	D21	K16TT	IK16	VK16	4	
1.8 BWHY10/BWHNY10	SR18DE	06/96 > 06/99	K16PR-U11	D21	K16TT	IK16	VK16	4	
2.0 BJFP/BJFW	FS-ZE(DOHC)	08/99 > 08/03	KJ16CR11	D37	K16TT	IK16L	VK20T	4	
LANTIS									
1.8 CBA8P	BP-ZE	09/93 > 09/97	K16PR-U11	D21	K16TT	IK16	VK16	4	
2.0 CBAEP	KF-ZE(DOHC)	09/93 > 09/97	K20PR-U11	D14	K20TT	IK20	VK20	6	
LAPUTA									
0.66 HP11S	F6A(T/C)	03/99 >	W16EPR-U	D6	W16TT	IW16	VW16	3	







(*) Срок службы ограничен по сравнению с оригинальным изделием для указанного применения. Подробную информацию см. стр 8







			СТАНДАРТНЫЕ		ВАРИАНТ ЗАМЕНЫ				QUANTITY
				4 PACK					
MAZDA <i>продолжение</i>									
0.66 HP21S	K6A(DOHC/T/C)	03/99 > 10/99	XU22EPR-U	-	XU22TT	IXU22	VXU22		3
0.66 HP21S	K6A(DOHC/T/C)	11/99 > 04/01	IXU22	I08	-	IXU22	VXU22		3
0.66 HP21S	K6A(DOHC/VVT)	10/00 > 03/01	XU22EPR-U	-	XU22TT	IXU22	VXU22		3
0.66 HP22S	K6A(DOHC/T/C)	04/01 >	IXU22	I08	-	IXU22	VXU22		3
0.66 HP22S	K6A(DOHC/VVT)	04/01 > 11/02	XU22EPR-U	-	XU22TT	IXU22	VXU22		3
0.66 HP22S	K6A(DOHC/VVT)	11/02 >	IXU22	I08	-	IXU22	VXU22		3
LUCE, COSMO									
2.0 HBES/HBER/HCEP	FE	11/83 > 01/96	W16EXR-U13	-	W16TT	IW16	VW16		4
2.0 HBEY/HCEP/HCEJ	FE(LPG)	09/86 > 01/96	W20EXR-U11	D10	W20TT	IW20	VW20T		4
2.0 HC2J	F2	03/92 > 01/96	KJ14CR11	D152	-	IK16L	VK16		4
M2 (1001)									
1.6 NA6CE	B6-ZE(DOHC)	03/92 >	K22PR-U11	D116	-	IK22	VK22		4
MPV									
2.0 LWEW	FS-DE	06/99 > 04/02	KJ16CR11	D37	K16TT	IK16L	VK20T		4
2.3 LW3W	L3/L3-DE	04/02 >	VT20	V38	-	IT20	VT20		4
2.3 LY3P	L3-VDT(T/C)	02/06 >	ITV20	I39	-	ITV20	-		4
2.3 LY3P	L3-VE	02/06 >	ITV16	I38	-	ITV16	-		4
2.5 LV5W	G5E	10/95 > 06/99	KJ16CR11	D37	K16TT	IK16L	VK20T		4
2.5 LW5W	GY-DE	06/99 > 02/06	IT16	I25	-	IT16	VT16		6
3.0 LVEW	JE-E	10/95 > 06/99	K16PR-U11	D21	K16TT	IK16	VK16		6
3.0 LWFV	AJ	04/02 > 02/06	VT16	V21	-	IT16	VT16		6
MS-8									
2.0 MBEP	KF-ZE(DOHC)	03/92 > 02/98	K20PR-U11	D14	K20TT	IK20	VK20		6
MX-6									
2.0 GEEB/GEES	KF-ZE(DOHC)	01/92 > 01/96	K20PR-U11	D14	K20TT	IK20	VK20		6
2.5 GE5B/GE5S	KL-ZE(DOHC)	01/92 > 01/96	K20PR-U11	D14	K20TT	IK20	VK20		6
PREMACY									
1.8 CP8W	FP-DE(DOHC)	03/99 > 06/02	K16PR-U11	D21	K16TT	IK16	VK16		4
1.8 CP8W	FP-DE(DOHC)	06/02 > 02/05	KJ16CR11	D37	K16TT	IK16L	VK20T		4
2.0 CPEW	FS-DE(DOHC)	07/01 > 11/02	KJ16CR11	D37	K16TT	IK16L	VK20T		4
2.0 CPEW	FS-ZE(DOHC)	11/02 > 02/05	K16PR-U11	D21	K16TT	IK16	VK16		4
2.0 CREW	LF-DE(DOHC)	02/05 > 09/07	VT16	V21	-	IT16	VT16		4
2.0 CREW	LF-VD(DISI)	01/07 > 07/10	ITV20	I39	-	ITV20	-		4
2.0 CREW	LF-VE	09/07 > 07/10	ITV16	I38	-	ITV16	-		4
2.0 CWEAW	LF-VE	08/10 >	ITV16	I38	-	ITV16	-		4
2.0 CWEFW	LF-VD(DOHC/DISI)	07/10 >	ITV20	I39	-	ITV20	-		4
2.0 CWEFW	LF-VDS(DOHC/DISI)	07/10 >	ITV20	I39	-	ITV20	-		4
2.3 CR3W	L3-VE(DOHC)	02/05 > 02/07	VT16	V21	-	IT16	VT16		4
2.3 CR3W	L3-VE(DOHC)	02/07 >	ITV16	I38	-	ITV16	-		4
PROCEED LEVANTE									
2.0 TJ11W/TF11W	H20A	02/95 > 11/96	K20PR-U	D22	K20TT	IK20	VK20		6
2.0 TJ51W	J20A	11/96 > 11/97	K20PR-U	D22	K20TT	IK20	VK20		4
2.0 TJ52W/TF52W/TF51W	J20A	11/97 >	K20PR-U11	D14	K20TT	IK20	VK20		4
2.5 TJ61W	H25A	11/96 > 03/98	K20PR-U	D22	K20TT	IK20	VK20		6
2.5 TJ62W	H25A	03/98 >	K20PR-U11	D14	K20TT	IK20	VK20		6
PROCEED/MARVY									
2.5 UV56R	G5-E	03/96 > 01/99	KJ16CR11	D37	K16TT	IK16L	VK20T		4
2.6 UF66M/UV66R	G6	02/90 > 01/99	KJ16CR11	D37	K16TT	IK16L	VK20T		4
REVUE									
1.3 DB3PA	B3-MI	09/90 > 03/99	K16PR-U11	D21	K16TT	IK16	VK16		4
1.5 DB5PA	B5-MI	09/90 > 03/99	K16PR-U11	D21	K16TT	IK16	VK16		4
ROADSTER									
1.6 NA6CE	B6-ZE(DOHC)	09/91 > 01/98	K16PR-U11	D21	K16TT	IK16	VK16		4
1.6 NB6C	B6-ZE(DOHC)	01/98 >	K16PR-U11	D21	K16TT	IK16	VK16		4
1.8 NA8C	BP-ZE(DOHC)	09/93 > 01/98	K16PR-U11	D21	K16TT	IK16	VK16		4
1.8 NB8C	BP-VE(DOHC)	07/00 > 12/03	K16PR-U11	D21	K16TT	IK16	VK16		4
1.8 NB8C	BP-ZE(DOHC)	01/98 > 07/00	K16PR-U11	D21	K16TT	IK16	VK16		4
1.8 NB8C	BP-ZET(DOHC/T/C)	12/03 > 08/05	VK16	V03	-	IK16	VK16		4
2.0 NCEC	LF-VE(DOHC)	08/05 >	ITV20	I39	-	ITV20	-		4
RX-7									
ROTARY FD3S	13B-REW(T/C)	11/91 > 08/02	IRE01-27	R19	-	-	-		4
RX-8									
ROTARY SE3P	13B-MSP	05/03 >	IRL01-27/ IRT01-31	#N/A	-	#N/A	#N/A		2each
SCRUM									
0.66 DG52V/T/DH52V/T	F6A(DOHC)	01/99 > 08/01	XU22EPR-U	-	XU22TT	IXU22	VXU22		3
0.66 DG52V/T/DH52V/T	F6A(T/C)	01/99 > 08/01	W16EPR-U	D6	W16TT	IW16	VW16		3
0.66 DG52W	F6A(2VALVE/T/C)	12/99 > 08/01	IW16	I05	-	IW16	VW16		3

(*) Срок службы ограничен по сравнению с оригинальным изделием для указанного применения. Подробную информацию см. стр 8









			СТАНДАРТНЫЕ		ВАРИАНТ ЗАМЕНЫ				QUANTITY
				4 PACK					
MAZDA <i>продолжение</i>									
0.66 DG62V/62W/62T	K6A(DOHC)	09/01 > 09/05	XU22EPR-U	-	XU22TT	IXU22	VXU22		3
0.66 DG62W	K6A(DOHC/T/C)	09/01 > 09/05	IXU22	I08	-	IXU22	VXU22		3
0.66 DG63T(4WD AT)	K6A(DOHC)	05/02 >	IXU22	I08	-	IXU22	VXU22		3
0.66 DG63T(кроме 4WD/AT)	K6A(DOHC)	05/02 >	XU22EPR-U	-	XU22TT	IXU22	VXU22		3
0.66 DG64V	K6A(DOHC)	09/05 >	IXU22	I08	-	IXU22	VXU22		3
0.66 DG64W	K6A(DOHC/T/C)	05/10 >	IXU22HPR	-	-	IXUH22	VXUH22		3
0.66 DG64W	K6A/K6A(DOHC/T/C)	09/05 > 05/10	IXU22	I08	-	IXU22	VXU22		3
0.66 DJ51T/51B/DK51T/51B	F6A(4VALVE)	10/91 > 01/99	XU22EPR-U	-	XU22TT	IXU22	VXU22		3
0.66 DJ51T/DK51T	F6A(2VALVE/T/C)	10/91 > 01/99	VW16	V05	-	IW16	VW16		3
0.66 DL51V/DM51V	F6A(2VALVE/T/C)	10/91 > 01/99	W16EPR-U	D6	W16TT	IW16	VW16		3
0.66 DL51V/DM51V	F6A(4VALVE)	10/91 > 01/99	XU22EPR-U	-	XU22TT	IXU22	VXU22		3
SENTIA									
3.0 HEEP/HEEA	JE-E/JE-ZE	10/95 >	KJ16CR11	D37	K16TT	IK16L	VK20T		6
SPIANO									
0.66 HF21S	K6A(DOHC)	01/02 > 09/03	XU22EPR-U	-	XU22TT	IXU22	VXU22		3
0.66 HF21S	K6A(DOHC)	09/03 >	IXU22	I08	-	IXU22	VXU22		3
0.66 HF21S	K6A(T/C)	09/03 >	IXU22	I08	-	IXU22	VXU22		3
TITAN									
4.0 WGEAH/EAT/WGTAE	TF(LPG)	10/94 >	VK20T	-	-	-	VK20T		4
4.0 WHF5T/5G	TF(CNG)	11/00 >	VK22	V10	-	IK22	VK22		4
TITAN DASH									
2.0 SYE4T/6T	FE-E	10/00 >	K16PR-U11	D21	K16TT	IK16	VK16		4
2.0 SYE6T	FE-C	08/07 >	K16PR-U	D77	K16TT	IK16	VK16		4
TRIBUTE									
2.0 EPEW	YF(DOHC)	10/00 > 12/03	PT16VR13	P16	TV16TT	ITV16	-		4
2.3 EP3W	L3(DOHC)	12/03 >	VT20	V38	-	IT20	VT20		4
3.0 EPFW	AJ(DOHC)	10/00 >	VT20	V38	-	IT20	VT20		6
VERISA									
1.5 DC5R/DC5W	ZY-VE	06/04 >	K16PR-U11	D21	K16TT	IK16	VK16		4
MITSUBISHI									
AIRTREK									
2.0 CU2W	4G63(MPI)	06/01 > 10/05	K20PR-U11	D14	K20TT	IK20	VK20		4
2.0 CU2W	4G63(T/C)	06/02 > 10/05	P20PR8	P40	-	IW20	VW20		4
2.4 CU4W	4G64(ECI/MULTI)	01/03 > 01/04	K16PR-U11	D21	K16TT	IK16	VK16		4
2.4 CU4W	4G64(GDI)	06/01 > 01/04	VKA16	V22	-	-	VKA16		4
2.4 CU5W	4G69(MIVEC)	01/04 > 10/05	IKH20	I44	-	IKH20	VKH20		4
ASPIRE									
1.8 EA1A/EC1A	4G93(GDI)	08/98 > 05/00	VKA16	V22	-	-	VKA16		4
2.0 EA7A/EC7A	4G94(GDI)	05/00 >	VKA16	V22	-	-	VKA16		4
CANTER									
2.0 FA500A/B/510A/B/FA580B/590B	4G63	09/96 > 02/04	K16PR-U11	D21	K16TT	IK16	VK16		4
2.0 FB700A/FB700B	4G63	02/04 >	K16PR-U	D77	K16TT	IK16	VK16		4
2.4 FA523B/FC563B	4G64(LPG)	09/96 >	K20PR-U	D22	K20TT	IK20	VK20		4
3.9 FE73CB/CEB/FE82CEV/FE83CEV	4D33(CNG/LPG)	05/02 >	VK22	V10	-	IK22	VK22		4
CARISMA									
1.8 DA2A	4G93	10/96 > 10/97	K20PR-U11	D14	K20TT	IK20	VK20		4
1.8 DA2A	4G93(GDI)	10/97 >	VKA16	V22	-	-	VKA16		4
CHALLENGER									
3.0 K96W	6G72	07/96 > 08/98	PK20PR-P11	P14	K20TT	IK20	VK20		3each
3.5 K99W	6G74(GDI)	08/97 >	VKA16	V22	-	-	VKA16		6
CHARIOT/GRANDIS									
2.0 N33W/43W	4G63	05/91 > 01/97	K16PR-U11	D21	K16TT	IK16	VK16		4
2.0 N43W	4G63(T/C)	05/95 > 01/97	W20EPR-U	D2	W20TT	IW20	VW20		4
2.4 N34W/N44W	4G64	05/93 > 10/97	K16PR-U11	D21	K16TT	IK16	VK16		4
2.4 N84W/94W	4G64(GDI)	04/01 > 05/03	VKA16	V22	-	-	VKA16		4
2.4 N84W/94W	4G64(GDI)	10/97 > 04/01	VKA16	V22	-	-	VKA16		4
2.4 NA4W	4G69(SOHC)	05/03 > 04/09	IKH20	I44	-	IKH20	VKH20		4
3.0 N86W/96W	6G72(GDI)	10/99 > 05/02	VKA16	V22	-	-	VKA16		6
COLT									
1.3 Z21A	4A90	06/10 >	FK16HR11	-	-	-	VFKH16		4
1.3 Z21A/Z22A	4A90(MIVEC)	10/04 > 06/10	VKH20	V18	-	IKH20	VKH20		4
1.3 Z22A	4A90	06/10 >	FK16HR11	-	-	-	VFKH16		4
1.3 Z25A/Z26A	4G19	11/02 > 10/04	VKH16	V17	-	IKH16	VKH16		4
1.5 Z23A/24A	4A91(MIVEC)	10/04 >	VKH20	V18	-	IKH20	VKH20		4
1.5 Z23A/Z24A	4G91(MIVEC)	10/04 >	VKH20	V18	-	IKH20	VKH20		4
1.5 Z27A	4G15(MIVEC/T/C)	10/04 >	VKH20Y	V39	-	-	VKH20Y		4
1.5 Z27AG	4G15(MIVEC/T/C)	10/06 >	VKH20Y	V39	-	-	VKH20Y		4
1.5 Z27A/Z28A	4G15(MIVEC)	11/02 > 10/04	VKH16	V17	-	IKH16	VKH16		4

(*) Срок службы ограничен по сравнению с оригинальным изделием для указанного применения. Подробную информацию см. стр 8









М				СТАНДАРТНЫЕ				ВАРИАНТ ЗАМЕНЫ		QUANTITY
					4 PACK					
МИТСУБИШИ <i>продолжение</i>										
COLT PLUS										
	1.3 Z21W/22W	4A90(MIVEC)		FK16HR11	-	-	-	VFKH16	4	
	1.5 Z23W/24W	4A91(MIVEC)	10/04 >	VKH20	V18	-	IKH20	VKH20	4	
	1.5 Z27W	4G15(MIVEC/T/C)	10/04 >	VKH20Y	V39	-	-	VKH20Y	4	
	1.5 Z27WG	4G15(MIVEC/T/C)	10/06 >	VKH20Y	V39	-	-	VKH20Y	4	
DEBONAIR										
	3.0 S22A	6G72	10/92 > 02/00	W20EPR11	-	-	IW20	VW20	3each	
	3.0 S22A	6G72(LPG)	10/92 >	P20PR11	P21	W20TT	IW20	VW20	6	
	3.5 S26A/S27A	6G74(DOHC)	10/92 > 02/00	PK16PR-P11	P41	K16TT	IK16	VK16	6	
DELICA D:2										
	1.2 MA15S	K12B(DOHC/VVT)	12/10 >	ZXU20PR11	S54	-	-	-	4	
	1.2 MB15S	K12B(DOHC/VVT)	03/11 >	ZXU20PR11	S54	-	-	-	4	
DELICA D:3										
	1.6 BM20	HR16DE	10/11 >	FXE20HR11	S45	-	-	VFXEH20	4	
DELICA D:5										
	2.4 CV5W(4WD)	4B12	01/07 > 12/09	K16PSR-B8	-	-	IK16	VK16	4	
DELICA/SPACEGEAR										
	1.6 P06V/P02T	4G92	05/94 >	K16PR-U11	D21	K16TT	IK16	VK16	4	
	1.8 SK82VM/82TM	F8-E	09/99 >	K16PR-U11	D21	K16TT	IK16	VK16	4	
	2.0 P07V/17V/27V	4G63	05/94 > 09/99	K16PR-U11	D21	K16TT	IK16	VK16	4	
	2.0 PA3V/P13T	4G63	05/94 > 09/99	K16PR-U11	D21	K16TT	IK16	VK16	4	
	2.0 SKE6VM	FE-E	09/99 >	K16PR-U11	D21	K16TT	IK16	VK16	4	
	2.4 PA4W/PB4W/PC4W/PD4W	4G64	06/94 > 10/04	K16PR-U11	D21	K16TT	IK16	VK16	4	
	3.0 PB6W/PD6W/PF6W	6G72	06/94 > 10/04	PK20PR-P11	P14	K20TT	IK20	VK20	3each	
	3.0 PD6W	6G72(SOHC)	10/04 > 01/07	VK20	V04	-	IK20	VK20	6	
DELICA VAN										
	1.6 BVM20	HR16DE	10/11 >	FXE20HR11	S45	-	-	VFXEH20	4	
DIAMANTE										
	2.5 F31A/41A	6G73(DOHC)	01/95 > 08/97	PK20PR-P11	P14	K20TT	IK20	VK20	3each	
	2.5 F31A/41A	6G73(GDI)	09/01 > 10/02	VKA16	V22	-	-	VKA16	6	
	2.5 F31A/41A	6G73(GDI)	09/99 > 09/01	VKA16	V22	-	-	VKA16	6	
	2.5 F31A/41A	6G73(MVV)	01/95 > 08/97	PK20PR-P11	P14	K20TT	IK20	VK20	3each	
	2.5 F34A	6A13	10/02 >	SK20PR-B8	-	-	IK20	VK20Y	6	
	3.0 F36A	6G72(MIVEC)	01/95 > 08/97	PK20PR-P8	P27	-	IK20	VK20Y	3each	
	3.0 F36A/46A	6G72(GDI)	07/97 > 10/02	VKA16	V22	-	-	VKA16	6	
	3.0 F36A/46A/47A	6G72(DOHC)	01/95 > 08/97	PK20PR-P11	P14	K20TT	IK20	VK20	3each	
	3.0 F36W	6G7(SOHC)	08/97 > 10/02	PK20PR11	P28	K20TT	IK20	VK20	3each	
	3.0 K45	6G72(SOHC)	10/93 > 10/97	W20EP11	-	W20TT	IW20	VW20T	6	
DIGNITY										
	4.5 S43A	8A80(GDI)	02/00 > 05/01	VKB16	V24	-	-	VKB16	8	
DION										
	1.8 CR5W	4G93(GDI/T/C)	05/02 >	VKA20	V23	-	-	VKA20	4	
	2.0 CR6W	4G94(DOHC/GDI)	07/00 >	VKA16	V22	-	-	VKA16	4	
	2.0 CR9W	4G63(DOHC/GDI)	01/00 > 05/02	VKA16	V22	-	-	VKA16	4	
ECLIPSE										
	2.0 D32A	4G63(T/C)	06/95 > 10/04	W20ETR-L	-	-	IW20	VW20	4	
	2.0 D38A	4G63(T/C)	05/96 > 10/04	W20ETR-L	-	-	IW20	VW20	4	
	3.0 D53A	6G72(MPI)	10/04 >	K20PSR-B8	D168	-	IK20	VK20	6	
eK ACTIVE										
	0.66 H81W	3G83(SOHC)	05/04 > 08/08	KJ16CR-U11	-	K16TT	IK16L	VK20T	3	
	0.66 H81W	3G83(SOHC)	08/08 >	KJ20CR-U11	-	-	IK20L	VK20	3	
	0.66 H81W	3G83(T/C)	05/04 >	SVK20RZ8	S18	-	-	VK20Y	3	
eK CLASSY										
	0.66 H81W	3G83(SOHC)	05/03 > 08/08	KJ16CR-U11	-	K16TT	IK16L	VK20T	3	
eK SPORT										
	0.66 H81W	3G83(SOHC)	08/08 >	KJ20CR-U11	-	-	IK20L	VK20	3	
	0.66 H81W	3G83(SOHC)	09/02 > 08/08	KJ16CR-U11	-	K16TT	IK16L	VK20T	3	
	0.66 H81W	3G83(T/C)	09/02 > 09/06	SVK20RZ8	S18	-	-	VK20Y	3	
	0.66 H82W	3G83(SOHC)	08/08 >	KJ20CR-U11	-	-	IK20L	VK20	3	
	0.66 H82W	3G83(SOHC)	09/06 > 08/08	KJ16CR-U11	-	K16TT	IK16L	VK20T	3	
	0.66 H82W	3G83(T/C)	09/06 >	SVK20RZ8	S18	-	-	VK20Y	3	
eK WAGON										
	0.66 H81W	3G83(SOHC)	08/08 >	KJ20CR-U11	-	-	IK20L	VK20	3	
	0.66 H81W	3G83(SOHC)	10/01 > 08/08	KJ16CR-U11	-	K16TT	IK16L	VK20T	3	
	0.66 H81W	3G83(T/C)	09/02 > 09/06	SVK20RZ8	S18	-	-	VK20Y	3	
	0.66 H82W	3G83(SOHC)	08/08 >	KJ20CR-U11	-	-	IK20L	VK20	3	
	0.66 H82W	3G83(SOHC)	09/06 > 08/08	KJ16CR-U11	-	K16TT	IK16L	VK20T	3	

						СТАНДАРТНЫЕ		ВАРИАНТ ЗАМЕНЫ		QUANTITY
				4 PACK				 		
MITSUBISHI <i>продолжение</i>										
EMERAUDE										
1.8 E52A	4G93	11/92 > 08/96	K16PR-U11	D21	K16TT	IK16	VK16			4
1.8 E52A	4G93(DOHC)	10/94 > 08/96	K20PR-U11	D14	K20TT	IK20	VK20			4
1.8 E53A	6A11	10/94 > 08/96	PK20PR11	P28	K20TT	IK20	VK20			3each
2.0 E54A	6A12	10/94 > 08/96	PK20PR11	P28	K20TT	IK20	VK20			3each
2.0 E54A/E64A	6A12(DOHC/MIVEC-MD)	10/94 > 08/96	K22TMR11	-	-	IK22	VK22			3each
2.0 E54A/E64A/E84A	6A12(DOHC)	11/92 > 08/96	PK20PR-P11	P14	K20TT	IK20	VK20			6
2.0 E74A	6A12(DOHC)	10/94 > 08/96	PK20PR-P11	P14	K20TT	IK20	VK20			6
FTO										
1.8 DE2A	4G93	10/94 > 08/00	K16P-U11	-	K16TT	IK16	VK16			4
2.0 DE3A	6A12	10/94 > 08/00	PK20PR-P11	P14	K20TT	IK20	VK20			3each
2.0 DE3A	6A12(MIVEC)	10/94 > 08/00	K22TMR11	-	-	IK22	VK22			3each
GALANT, ETERNA/SAVA										
1.8 E52A	4G93(DOHC)	10/94 > 08/96	K20PR-U11	D14	K20TT	IK20	VK20			4
1.8 E52A/E72A	4G93	05/92 > 08/96	K16PR-U11	D21	K16TT	IK16	VK16			4
1.8 E53A	6A11	10/94 > 08/96	PK20PR11	P28	K20TT	IK20	VK20			3each
1.8 EA1A	4G93(GDI)	08/96 > 01/97	VKA20	V23	-	-	VKA20			4
1.8 EA1A/EC1A	4G93(GDI)	01/97 > 05/00	VKA16	V22	-	-	VKA16			4
2.0 E54A	6A12	10/94 > 08/96	PK20PR11	P28	K20TT	IK20	VK20			3each
2.0 E54A	6A12(DOHC/MIVEC-MD)	10/94 > 08/96	K22TMR11	-	-	IK22	VK22			3each
2.0 E54A(GALANTSPORTS)	6A12	08/94 > 08/96	PK20PR11	P28	K20TT	IK20	VK20			3each
2.0 E54A/64A	6A12(DOHC)	05/92 > 08/96	PK20PR-P11	P14	K20TT	IK20	VK20			6
2.0 E74A	6A12(DOHC)	10/94 > 08/96	PK20PR-P11	P14	K20TT	IK20	VK20			6
2.0 E74A(GALANTSPORTS)	6A12(DOHC/T/C)	08/94 > 08/96	PK20PR-P8	P27	-	IK20	VK20Y			3each
2.0 E74A/E84A	6A12(DOHC/T/C)	10/94 > 08/96	PK20PR-P8	P27	-	IK20	VK20Y			3each
2.0 EA7A/EC7A	4G94(GDI)	05/00 >	VKA16	V22	-	-	VKA16			4
2.4 EA3A/EC3A	4G64(GDI)	04/01 >	VKA16	V22	-	-	VKA16			4
2.4 EA3A/EC3A	4G64(GDI)	08/98 > 04/01	VKA16	V22	-	-	VKA16			4
2.5 EC5A(VR-4)	6A13(DOHC/T/C)	08/96 > 05/00	PK20PR-P8	P27	-	IK20	VK20Y			6
GALANT FORTIS										
2.0 CX4A	4B11(MIVEC)	12/08 > 12/09	K20PSR-B8	D168	-	IK20	VK20			4
2.0 CX4A	4B11(T/C)	12/08 >	IXUH22	I53	-	IXUH22	VXUH22			4
2.0 CY4A	4B11(MIVEC)	08/07 > 12/09	K20PSR-B8	D168	-	IK20	VK20			4
GALANT SIGMA, ETERNA SIGMA										
1.8 E19A	4G93(LPG)	01/96 >	K20PR-U	D22	K20TT	IK20	VK20			4
GRANDIS										
2.4 NA4W	4G69(MIVEC)	05/03 >	IKH20	I44	-	IKH20	VKH20			4
GTO										
3.0 Z15A/16A	6G72(DOHC/T/C)	06/95 > 08/00	PK20PR-P11	P14	K20TT	IK20	VK20			3each
3.0 Z16A	6G72	06/95 > 08/00	PK20PR-P11	P14	K20TT	IK20	VK20			3each
i										
0.66 HA1W	3B20(DOHC)	01/06 > 11/09	XU22HDR9	D171	XUH22T	IXUH22I	VXUH22I			3
0.66 HA1W	3B20(MIVEC)	11/09 >	FXU22HR11	-	-	-	-			3
0.66 HA1W	3B20(T/C)	01/06 >	SXU22HDR8	S43	-	IXUH22	VXUH22			3
LANCER CARGO										
1.2 CVAY12	CR12DE	12/08 >	IKH16	I43	-	IKH16	VKH16			4
1.5 CS2V	4G15	01/03 > 12/08	K16PR-U11	D21	K16TT	IK16	VK16			4
1.5 CVY12	HR15DE	12/08 >	FXE20HE11	S39	-	-	VFXEH20E			4
1.6 CVZNY12	HR16DE	12/08 >	FXE20HR11	S45	-	-	VFXEH20			4
1.8 CVJY12	MR18DE	12/08 >	FXE20HR11	S45	-	-	VFXEH20			4
LANCER CEDIA/WAGON										
1.5 CS2A	4G15	05/01 > 02/03	K16PR-U11	D21	K16TT	IK16	VK16			4
1.5 CS2A	4G15(GDI)	05/00 > 02/03	VKA16	V22	-	-	VKA16			4
1.8 CS5A/CS5W	4G93(GDI)	05/00 > 06/01	VKA16	V22	-	-	VKA16			4
1.8 CS5A/CS5W	4G93(GDI)	06/01 > 02/03	VKA16	V22	-	-	VKA16			4
1.8 CS5W	4G93(GDI/T/C)	06/01 > 02/03	VKA20	V23	-	-	VKA20			4
LANCER EVOLUTION										
2.0 CE9A(EVO III)	4G63(DOHC/T/C)	09/94 > 08/96	W22ETR-L8	-	-	IW22	VW22			4
2.0 CN9A(EVO IV)	4G63(DOHC/T/C)	08/96 > 01/98	P22PR8	P55	-	IW22	VW22			4
2.0 CP9A(EVO V)	4G63(DOHC/T/C)	01/98 > 01/99	P22PR8	P55	-	IW22	VW22			4
2.0 CP9A(EVO VI)	4G63(DOHC/T/C)	01/00 > 01/01	S22PR-A7	S13	-	IW22	VW22			4
2.0 CP9A(EVO VI)	4G63(DOHC/T/C)	01/99 > 01/00	P22PR8	P55	-	IW22	VW22			4
2.0 CT9A (EVO VII/GTA)	4G63(DOHC/T/C)	02/01 > 01/03	VW22	V07	-	IW22	VW22			4
2.0 CT9A (EVO IX)	4G63(DOHC/T/C)	03/05 > 10/07	VKH22	V19	-	IKH22	VKH22			4
2.0 CT9A (EVO VIII)	4G63(DOHC/T/C)	01/03 > 03/05	VW22	V07	-	IW22	VW22			4
LANCER EVOLUTION WAGON										
2.0 CT9W(AT)	4G63(DOHC/T/C)	09/05 >	VW22	V07	-	IW22	VW22			4
2.0 CT9W(MT)	4G63(DOHC/T/C)	09/05 >	VKH22	V19	-	IKH22	VKH22			4







(*) Срок службы ограничен по сравнению с оригинальным изделием для указанного применения. Подробную информацию см. стр 8

М				СТАНДАРТНЫЕ		ВАРИАНТ ЗАМЕНЫ				QUANTITY
					4 PACK					
МИТСУБИШИ <i>продолжение</i>										
LANCER/EX/FIORE										
1.3	CB1A/CK1A	4G13	10/91 >	W16EPR-U11	D100	-	IW16	VW16	4	
1.5	CK2A	4G15(MVV)	10/95 > 08/97	W16EPR-U11	D100	-	IW16	VW16	4	
1.5	CK2A/CM2A	4G15(DOHC)	10/95 >	K16PR-U11	D21	K16TT	IK16	VK16	4	
1.5	CS2A	4G15	02/03 >	K16PR-U11	D21	K16TT	IK16	VK16	4	
1.5	CS2W	4G15	01/05 >	K16PR-U11	D21	K16TT	IK16	VK16	4	
1.6	CB4A/CK4A	4G92(DOHC/MIVEC)	10/92 >	K22TMR11	-	-	IK22	VK22	4	
1.8	CB5AR	4G93	10/92 > 10/96	K16PR-U11	D21	K16TT	IK16	VK16	4	
1.8	CK6A	6A11	10/95 > 01/05	PK20PR11	P28	K20TT	IK20	VK20	3each	
1.8	CM5A	4G93(DOHC/T/C)	10/95 > 01/05	K20PR-U	D22	K20TT	IK20	VK20	4	
1.8	CS5A/CS5W	4G93(GDI)	02/03 >	VKA16	V22	-	-	VKA16	4	
1.8	CS5W	4G93(GDI/T/C)	02/03 >	VKA20	V23	-	-	VKA20	4	
2.0	CS6A	4G94	01/05 >	K16PR-U11	D21	K16TT	IK16	VK16	4	
LEGNUM										
1.8	EA1W/EC1W	4G93(GDI)	01/97 > 05/00	VKA16	V22	-	-	VKA16	4	
1.8	EA1W/EC1W	4G93(GDI)	08/96 > 01/97	VKA20	V23	-	-	VKA20	4	
2.0	EA4W/EC4W	6A12	08/96 > 05/00	PK20PR11	P28	K20TT	IK20	VK20	3each	
2.0	EA7W/EC7W	4G94(GDI)	05/00 > 09/98	VKA16	V22	-	-	VKA16	4	
2.4	EA3W/EC3W	4G64(GDI)	04/01 > 08/02	VKA16	V22	-	-	VKA16	4	
2.4	EA3W/EC3W	4G64(GDI)	08/98 > 04/01	VKA16	V22	-	-	VKA16	4	
2.5	EA5W/EC5W	6A13	08/96 > 09/98	PK20PR11	P28	K20TT	IK20	VK20	6	
2.5	EC5W	6A13(DOHC/T/C)	08/96 > 09/98	PK20PR-P8	P27	-	IK20	VK20Y	6	
LIBERO/CARGO										
1.3	CB1V	4G13	06/92 > 20/02	W16EPR-U11	D100	-	IW16	VW16	4	
1.5	CB2V/CD2V	4G15	06/92 > 20/02	W16EPR-U11	D100	-	IW16	VW16	4	
1.5	CB2W	4G15(ECI-MVV)	01/94 > 00/00	W16EPR-U11	D100	-	IW16	VW16	4	
1.6	CB4W/5W	4G92	10/96 > 00/00	K16PR-U11	D21	K16TT	IK16	VK16	4	
1.8	CB5W/CD5W	4G93	06/92 > 00/00	K16PR-U11	D21	K16TT	IK16	VK16	4	
1.8	CD5W	4G93(DOHC/T/C)	01/94 > 00/00	K20P-U	-	K20TT	IK20	VK20	4	
MINICAB, BRAVO										
0.55	U14V/TG/VG/U15T/TG/VG	3G81(S/C)	01/89 > 01/91	W20EPR-U	D2	W20TT	IW20	VW20	3	
0.66	U18T/TP/V/U19T/V	3G83(2VALVE)	02/90 > 01/99	W16EPR-U11	D100	-	IW16	VW16	3	
0.66	U41V/42V	3G83(4VALVE)	02/91 > 01/99	K20PR-U11	D14	K20TT	IK20	VK20	3	
0.66	U41V/42V	3G83(DOHC/5VALVE)	02/91 > 01/99	XU22EPR-U	-	XU22TT	IXU22	VXU22	3	
0.66	U41V/42V	3G83(DOHC/T/C)	02/91 > 01/99	XU22EPR-U	-	XU22TT	IXU22	VXU22	3	
0.66	U41T/V/U42T/V	3G83(2VALVE)	02/91 > 01/99	W16EPR-U11	D100	-	IW16	VW16	3	
0.66	U41T/TP/U42T/TP	3G83(4VALVE)	02/91 > 01/99	K20PR-U11	D14	K20TT	IK20	VK20	3	
0.66	U43V/44V	4A30	01/94 > 01/99	XU22EPR-U	-	XU22TT	IXU22	VXU22	4	
0.66	U43V/44V	4A30(DOHC/T/C)	01/94 > 01/99	XU22EPR-U	-	XU22TT	IXU22	VXU22	4	
0.66	U61V	3G83(T/C)	12/11 >	SVK20RZ8	S18	-	-	VK20Y	3	
0.66	U61T/TP/V/U62T/TP/V	3G83	08/02 >	KJ20CR-U11	-	-	IK20L	VK20	3	
0.66	U62V	3G83(T/C)	12/11 >	SVK20RZ8	S18	-	-	VK20Y	3	
MINICA/ECONO										
0.66	H31A/H36A	4A30	09/93 > 10/98	XU20EPR-U	-	-	IXU22	VXU22	4	
0.66	H31A/H36A	4A30(DOHC/T/C)	09/93 > 10/98	XU22EPR-U	-	XU22TT	IXU22	VXU22	4	
0.66	H31A/H36A	4A30(ECI)	09/93 > 10/98	XU22EPR-U	-	XU22TT	IXU22	VXU22	4	
0.66	H32A/32V/37A/37V	3G83(2VALVE)	09/93 > 10/98	W16EPR-U11	D100	-	IW16	VW16	3	
0.66	H42A/42V/47A/47V	3G83(4VALVE)	08/08 >	KJ20CR-U11	-	-	IK20L	VK20	3	
0.66	H42A/42V/47A/47V	3G83(4VALVE)	10/01 > 08/08	KJ16CR-U11	-	K16TT	IK16L	VK20T	3	
MIRAGE DINGO										
1.3	CQ1A	4G13	01/00 > 08/02	K16PR-U11	D21	K16TT	IK16	VK16	4	
1.5	CQ2A	4G15(GDI)	12/98 > 08/02	VKA16	V22	-	-	VKA16	4	
1.8	CQ5A	4G93(GDI)	02/00 > 04/01	VKA16	V22	-	-	VKA16	4	
1.8	CQ5A	4G93(GDI)	04/01 >	VKA16	V22	-	-	VKA16	4	
MIRAGE/II										
1.3	CA1A/CB1A/CJ1A/CK1A	4G13	10/91 >	W16EPR-U11	D100	-	IW16	VW16	4	
1.5	CJ2A/CK2A/CL2A/CM2A	4G15(DOHC)	10/95 >	K16PR-U11	D21	K16TT	IK16	VK16	4	
1.5	CK2A	4G15(MVV)	10/95 > 08/97	W16EPR-U11	D100	-	IW16	VW16	4	
1.6	CK4A/CJ4A	4G92(MIVEC)	10/95 >	K22TMR11	-	-	IK22	VK22	4	
1.8	CK6A	6A11	10/95 >	PK20PR11	P28	K20TT	IK20	VK20	3each	
1.8	CM5A	4G93(DOHC/T/C)	10/95 >	K20PR-U	D22	K20TT	IK20	VK20	4	
OUTLANDER										
2.4	CW5W	4B12(MIVEC)	10/05 > 09/09	IK16	I03	-	IK16	VK16	4	
3.0	CW6W	6B31(MIVEC)	10/07 >	SXU22HDR8	S43	-	IXUH22	VXUH22	6	
PAJERO										
2.4	V21W	4G64	06/96 > 09/99	K16PR-U11	D21	K16TT	IK16	VK16	4	
3.0	V23W/CN/43W	6G72	01/91 > 09/99	W16EPR-U11	D100	-	IW16	VW16	3each	
3.0	V63W/73W	6G72(MPI)	08/01 > 10/06	SK20PR-A11	S25	-	IK20	VK20	6	









(*) Срок службы ограничен по сравнению с оригинальным изделием для указанного применения. Подробную информацию см. стр 8

			СТАНДАРТНЫЕ		ВАРИАНТ ЗАМЕНЫ				QUANTITY
				4 PACK					
MITSUBISHI <i>продолжение</i>									
3.0 V83W/V93W	6G72(SOHC)	10/06 > 12/09	SVK20RZ8	S18	-	-	VK20Y	6	
3.5 V25C/25W/45W	6G74	07/93 > 05/97	PK16PR-P11	P41	K16TT	IK16	VK16	6	
3.5 V25W/45W	6G74(GDI)	05/97 > 09/99	VKA16	V22	-	-	VKA16	6	
3.5 V55W(Evo)	6G74(MIVEC)	09/97 > 08/00	VK22	V10	-	IK22	VK22	6	
3.5 V65W/75W	6G74(GDI)	09/02 > 10/06	VKA16	V22	-	-	VKA16	6	
3.5 V65W/75W	6G74(GDI)	09/99 > 09/02	VKA16	V22	-	-	VKA16	6	
3.8 V77W	6G75	11/05 > 10/06	IK20	I04	-	IK20	VK20	6	
3.8 V97W/V87W	6G75(MIVEC/SOHC/4VALVE)	10/06 >	VK20	V04	-	IK20	VK20	6	
PAJERO IO									
1.8 H61W/66W/71W/76W	4G93(GDI)	04/01 > 09/02	VKA16	V22	-	-	VKA16	4	
1.8 H61W/66W/71W/76W	4G93(GDI)	06/98 > 04/01	VKA16	V22	-	-	VKA16	4	
1.8 H76W	4G93(ECI/MULTI)	09/02 >	K16PR-U11	D21	K16TT	IK16	VK16	4	
1.8 H76W	4G93(GDI/T/C)	07/00 > 09/02	VKB20	V25	-	-	VKB20	4	
1.8 H76W	4G93(GDI/T/C)	09/02 > 01/06	VKA20	V23	-	-	VKA20	4	
2.0 H62W/67W/72W/77W	4G94(GDI)	06/00 >	VKA16	V22	-	-	VKA16	4	
PAJERO JUNIOR									
1.1 H57A	4A31	11/95 > 06/98	XU22EPR-U	-	XU22TT	IXU22	VXU22	4	
PAJERO MINI									
0.66 H51A/H56A	4A30	12/94 > 10/98	XU22EPR-U	-	XU22TT	IXU22	VXU22	4	
0.66 H53A/H58A	4A30(DOHC/ T/C)	09/02 >	SXU22PR-A9	S28	-	IXU22	VXU22	4	
0.66 H53A/H58A	4A30(DOHC/ T/C)	10/98 > 09/02	XU22EPR-U	-	XU22TT	IXU22	VXU22	4	
0.66 H53A/H58A	4A30(LEANBURN)	10/98 >	XU22EPR-U	-	XU22TT	IXU22	VXU22	4	
0.66 H53A/H58A	4A30(T/C)	10/99 > 09/02	XU22EPR-U	-	XU22TT	IXU22	VXU22	3	
0.66 H56A	4A30(T/C)	12/94 > 10/98	XU22EPR-U	-	XU22TT	IXU22	VXU22	3	
PROUDIA									
3.5 S32A/S33A	6G74(GDI)	02/00 > 05/01	VKA16	V22	-	-	VKA16	6	
4.5 S43A	8A80(GDI)	02/00 > 05/01	VKB16	V24	-	-	VKB16	8	
RVR/SPORT GEAR									
1.8 N11W/21W/21WG	4G93	07/91 > 11/97	K16PR-U11	D21	K16TT	IK16	VK16	4	
1.8 N61W/71W	4G93(GDI)	11/01 > 01/10	VKA16	V22	-	-	VKA16	4	
1.8 N61W/71W	4G93(GDI)	11/97 > 11/01	VKA16	V22	-	-	VKA16	4	
2.0 N13W/N23W/N23WG	4G63(DOHC)	02/91 > 11/97	W20EP11	-	W20TT	IW20	VW20T	4	
2.0 N23W/23WG(HYPER SPORTSGEAR)	4G63(DOHC/T/C)	01/97 > 11/97	W20EP-U	D4	-	IW20	VW20	4	
2.0 N23WG(SUPER SPORTSGEAR)	4G63(DOHC/T/C)	09/94 > 11/97	W20EP-U	D4	-	IW20	VW20	4	
2.0 N73WG(SUPER SPORTSGEAR)	4G63(DOHC/T/C)	11/97 > 08/02	VW20	V06	-	IW20	VW20	4	
2.4 N64WG/74WG	4G64(GDI)	11/01 > 01/10	VKA16	V22	-	-	VKA16	4	
2.4 N64WG/74WG	4G64(GDI)	11/97 > 11/01	VKA16	V22	-	-	VKA16	4	
TOPPO									
0.66 H82A	3G83(SOHC)	09/08 >	KJ20CR-U11	-	-	IK20L	VK20	3	
0.66 H82A	3G83(T/C)	09/08 >	SVK20RZ8	S18	-	-	VK20Y	3	
TOPPO BJ									
0.66 H41A/H46A	4A30(DOHC/ T/C)	10/98 >	XU22EPR-U	-	XU22TT	IXU22	VXU22	4	
0.66 H41A/H46A	4A30(T/C)	10/99 >	XU22EPR-U	-	XU22TT	IXU22	VXU22	3	
0.66 H42A/47A	3G83(SOHC)	10/01 > 09/08	KJ16CR-U11	-	K16TT	IK16L	VK20T	3	
TOPPO BJ WIDE									
1.1 H43A/H48A	4A31	01/99 > 05/05	XU22EPR-U	-	XU22TT	IXU22	VXU22	4	
TOWN BOX									
0.66 U61W/62W	3G83	08/02 >	KJ20CR-U11	-	-	IK20L	VK20	3	
0.66 U61W/62W	3G83(T/C)	09/02 >	SVK20RZ8	S18	-	-	VK20Y	3	
0.66 U63W/64W	4A30(DOHC/ T/C)	04/99 > 09/02	XU22EPR-U	-	XU22TT	IXU22	VXU22	4	
TOWN BOX WIDE									
1.1 U65W/U66W	4A31	06/99 > 05/01	XU22EPR-U	-	XU22TT	IXU22	VXU22	4	
TRITON									
3.5 KB9T	6G74(MPI/SOHC/4VALVE)	09/06 >	SK16PR-A11	S8	-	IK16	VK16	6	
MIITSUOKA									
GALUE									
2.0 HK30	RB20E	02/94 > 08/01	Q16PR-U11	D43	Q16TT	IQ16	VQ16	6	
2.5 Y50	VQ25DE	07/05 >	VKH16	V17	-	IKH16	VKH16	6	
3.5 PY50	VQ35DE	07/05 >	VKH16	V17	-	IKH16	VKH16	6	
GALUE 204									
1.5 NZE141/NZE144	1NZ-FE	02/08 >	FK20HR11	S35	-	-	VFKH20	4	
1.8 ZRE142/ZRE144	2ZR-FE	02/08 >	SC20HR11	S48	-	-	VCH20	4	
GALUE III									
2.5 Y50	VQ25HR	12/07 >	FXE22HR11	S49	-	-	VFXEH22	6	
3.0 PY50/PNY50	VQ35HR	12/07 >	FXE22HR11	S49	-	-	VFXEH22	6	
GALUE CLASSIC									
1.5 NZE141/NZE144	1NZ-FE	03/10 >	FK16HR11	-	-	-	VFKH16	4	
1.8 ZRE142/ZRE144	2ZR-FE	03/10 >	SC20HR11	S48	-	-	VCH20	4	







(*) Срок службы ограничен по сравнению с оригинальным изделием для указанного применения. Подробную информацию см. стр 8

			СТАНДАРТНЫЕ				ВАРИАНТ ЗАМЕНЫ		QUANTITY
				4 PACK					
МИТСУОКА <i>продолжение</i>									
GALUE CONVERTIBLE									
4.0 FORD MUSTANG	-	04/07 >	IT20	I26	-	IT20	VT20	6	
GALUE II									
2.5 MY34	VQ25DD	12/99 > 07/05	VK16	V03	-	IK16	VK16	6	
3.0 HY34	VQ30DD	12/99 > 07/05	VK16	V03	-	IK16	VK16	6	
GALUE LIMOUSINE S50									
2.5 Y50	VQ25HR	11/08 >	FXE20HR11	S45	-	-	VFXEH20	6	
3.5 PY50/PNY50	VQ35HR	11/08 >	FXE20HR11	S45	-	-	VFXEH20	6	
GALUE LIMOUSINE S51									
3.5 PY50	VQ35HR	10/08 >	FXE20HR11	S45	-	-	VFXEH20	6	
GALUE LIMOUSINE S52									
3.5 PNY50	VQ35HR	10/08 >	FXE20HR11	S45	-	-	VFXEH20	6	
HIMIKO									
2.0 NCEC	LF-VE	12/08 >	ITV20	I39	-	ITV20	-	4	
K-1/K-2									
0.05 -	MC-1E	10/98 >	W24FR-L	-	-	IWF24	-	1	
LE SEYDE									
2.0 -	SR20DE(DOHC)	11/00 > 02/06	K20R-U	D31	K20TT	IK20	VK20	4	
MC-1									
0.05 MC-1	MC-1E	07/98 >	W24FR-L	-	-	IWF24	-	1	
MG-TD									
2.0 TD2000	3S-FE	10/04 >	K20R-U11	D33	K20TT	IK20	VK20	4	
NOUERA									
1.5 NZE141/141G/NZE144/144G	1NZ-FE	07/08 >	FK16HR11	-	-	-	VFKH16	4	
1.8 ZRE142/142G/ZRE144/144G	2ZR-FE	07/08 >	SC20HR11	S48	-	-	VCH20	4	
2.0 CL7/CL8	K20A(DOHC/i-VTEC)	04/04 > 07/08	KJ20DR-M11	D110	-	IK20L	VKA20	4	
2.4 CL9	K24A(DOHC/i-VTEC)	04/04 > 07/08	SKJ20DR-M11	S19	-	IK20L	SKJ20DR-M11	4	
OROCHI									
3.3 MSP1	3MZ-FE	06/07 >	SK20R11	S2	-	IK20	VK20	6	
OROCHI KABUTO									
3.3 -	3MZ-FE		SK20R11	S2	-	IK20	VK20	6	
RAY									
0.66 AC6P	F6A(DOHC)	09/99 >	XU22EPR-U	-	XU22TT	IXU22	VXU22	3	
0.66 L700S	EF-VE	05/02 >	K20TNR-S9	-	K20TT	IK20	VK20	3	
RYOGA									
1.5 FB15/FNB15	QG15DE	07/01 >	K16PR-U11	D21	K16TT	IK16	VK16	4	
1.8 P11/WP11	SR18DE(DOHC)	02/98 > 06/01	K16R-U11	D32	K16TT	IK16	VK16	4	
1.8 QB15	QG18DD(NEO D1)	07/01 >	PK16R11	P8	K16TT	IK16	VK16	4	
2.0 HP11/HNP11	SR20VE(DOHC)	02/98 > 06/01	K20PR-U	D22	K20TT	IK20	VK20	4	
2.0 WHP11/WHNP11	SR20VE(DOHC)	02/98 > 06/01	K20PR-U	D22	K20TT	IK20	VK20	4	
TYPE F									
1.8 MS01	BP-ZE(DOHC)	05/97 >	K16PR-U11	D21	K16TT	IK16	VK16	4	
VIEWT									
1.0 K11	CG10DE(DOHC)	01/93 > 09/05	K16PR-U11	D21	K16TT	IK16	VK16	4	
1.2 AK12	CR12DE	09/05 >	VKH16	V17	-	IKH16	VKH16	4	
1.3 HK11	CG13DE(DOHC)	01/93 > 09/05	K16PR-U11	D21	K16TT	IK16	VK16	4	
1.4 BNK12	CR14DE	09/05 >	VKH16	V17	-	IKH16	VKH16	4	
1.5 YK12	HR15DE	09/05 >	FXE20HE11	S39	-	-	VFXEH20E	4	
YUGA									
1.3 AZ10/Z10	CGA3DE/CG13DE		K16PR-U11	D21	K16TT	IK16	VK16	4	
ZERO 1									
1.8 MS01	BP-ZE(DOHC)	01/94 > 07/00	K16PR-U11	D21	K16TT	IK16	VK16	4	
NISSAN									
180SX									
2.0 RPS13/KRPS13	SR20DE	08/96 > 01/99	VK20	V04	-	IK20	VK20	4	
2.0 RPS13/KRPS13	SR20DET(T/C)	01/91 > 01/99	PK20PR-P8	P27	-	IK20	VK20Y	4	
AD,AD EXPERT									
1.2 VAY12	CR12DE	01/07 >	IKH16	I43	-	IKH16	VKH16	4	
1.5 VY12	HR15DE	01/07 >	FXE20HE11	S39	-	-	VFXEH20E	4	
1.6 VZNY12	HR16DE	12/08 >	FXE20HR11	S45	-	-	VFXEH20	4	
1.8 VJY12	MR18DE	01/07 >	FXE20HR11	S45	-	-	VFXEH20	4	
AD,AD MAX (VAN, WAGON)									
1.3 VY10	GA13(LPG)		K16PR-U11	D21	K16TT	IK16	VK16	4	
1.3 VY10/WY10/WFY10/MVY10	GA13DE	06/95 > 05/99	K16PR-U11	D21	K16TT	IK16	VK16	4	
1.3 VY10/WY10/WFY10/MVY10	GA13DS	10/90 > 05/99	K16PR-U11	D21	K16TT	IK16	VK16	4	
1.3 VY11	QG13DE	06/99 >	K16PR-U11	D21	K16TT	IK16	VK16	4	
1.5 VFGY10/WFGY10/MVY10	GA15DS	06/92 > 05/99	K16PR-U11	D21	K16TT	IK16	VK16	4	
1.5 VFY10	GA15(LPG)		K16PR-U11	D21	K16TT	IK16	VK16	4	

(*) Срок службы ограничен по сравнению с оригинальным изделием для указанного применения. Подробную информацию см. стр 8

			СТАНДАРТНЫЕ		ВАРИАНТ ЗАМЕНЫ				QUANTITY
				4 PACK					
NISSAN <i>продолжение</i>									
1.5 VFY10/VFNY10/WFY10/WFNY10	GA15DE	06/95 > 05/99	K16PR-U11	D21	K16TT	IK16	VK16		4
1.5 VFY10/VFNY10/WFY10/WFNY10	GA15DS	10/90 > 05/99	K16PR-U11	D21	K16TT	IK16	VK16		4
1.5 VFY11	QG15DE	06/99 > 08/02	K16PR-U11	D21	K16TT	IK16	VK16		4
1.5 VFY11	QG15DE	08/02 >	K16HPR-U11	D166	KH16TT	IKH16	VKH16		4
1.8 VGY11	QG18DEN(CNG)	01/00 >	IK22	I10	-	IK22	VK22		4
1.8 VHNY11	QG18DE	06/99 > 08/02	K16PR-U11	D21	K16TT	IK16	VK16		4
1.8 VHNY11	QG18DE	08/02 >	K16HPR-U11	D166	KH16TT	IKH16	VKH16		4
ATLAS									
2.0 SH2F23/SH4F23	KA20DE	06/99 > 06/07	K16PR-U11	D21	K16TT	IK16	VK16		4
2.0 SK2F23/SK4F23	NA20/S	02/92 > 06/99	W16EXR-U11	D86	W16TT	IW16	VW16		4
2.0 SQ1F24/SQ2F24	QR20DE	06/07 >	FXE20HR11	S45	-	-	VFXEH20		4
AVENIR/SALUT									
1.6 VEW10/VENW10	GA16DS	05/90 > 06/99	K16PR-U11	D21	K16TT	IK16	VK16		4
1.8 W10	SR18Di / SR18DE	05/90 > 08/98	K16R-U	D30	K16TT	IK16	VK16		4
1.8 W11	QG18DE	08/02 >	K16HPR-U11	D166	KH16TT	IKH16	VKH16		4
1.8 W11	QG18DE	08/98 > 07/02	K16PR-U11	D21	K16TT	IK16	VK16		4
2.0 PNW10	SR20DET(T/C)	08/95 > 08/98	PK20PR-P8	P27	-	IK20	VK20Y		4
2.0 PNW11	SR20DET(T/C)	08/98 > 07/02	PK20PR-P8	P27	-	IK20	VK20Y		4
2.0 PNW11/PW11	QR20DE	08/02 >	K16HPR-U11	D166	KH16TT	IKH16	VKH16		4
2.0 PNW11/PW11	SR20DE	08/98 > 07/02	K16R-U11	D32	K16TT	IK16	VK16		4
2.0 PW10/PNW10	SR20DE	11/94 > 08/98	K16PR-U	D77	K16TT	IK16	VK16		4
BASSARA									
2.4 JU30/JNU30	KA24DE	11/99 > 07/01	K16PR-U11	D21	K16TT	IK16	VK16		4
2.5 JTU30/JTNU30	QR25DE(NEO)	08/01 >	K16HPR-U11	D166	KH16TT	IKH16	VKH16		4
3.0 JHU30	VQ30DE(LEV)	11/99 >	VK16	V03	-	IK16	VK16		6
Be-1									
1.0 BK10	MA10	01/87 > 02/02	W16EX-U11	D47	W16TT	IW16	VW16		4
BLUEBIRD									
1.6 U13	GA16DS	09/91 > 01/96	K16PR-U11	D21	K16TT	IK16	VK16		4
1.8 ENU14	SR18DE	01/96 > 08/01	K16R-U11	D32	K16TT	IK16	VK16		4
1.8 EU13/ENU13/TEU13	SR18DE	09/91 > 01/96	K16R-U	D30	K16TT	IK16	VK16		4
1.8 EU14	SR18DE(LEANBURN)	01/96 > 09/98	VK16	V03	-	IK16	VK16		4
1.8 PC910	Z18P(LPG)	02/88 > 08/01	VW20T	-	-	-	VW20T		8
1.8 PJ811/910/KP900/P910	Z18P(LPG)	02/79 > 08/01	W20EX-U	D25	W20TT	IW20	VW20T		8
1.8 QU14	QG18DD(NEO-Di)	09/98 > 08/01	VK16	V03	-	IK16	VK16		4
1.8 QU14	QG18DE(LEANBURN)	09/98 > 08/01	K16PR-U11	D21	K16TT	IK16	VK16		4
2.0 HNU12/HNU13	SR20DET(T/C)	10/89 > 01/96	PK20PR-P8	P27	-	IK20	VK20Y		4
2.0 HNU13/HU13	SR20DE	09/91 > 01/96	K20R-U	D31	K20TT	IK20	VK20		4
2.0 HU14	SR20VE	09/97 > 08/00	K20PR-U	D22	K20TT	IK20	VK20		4
2.0 HU14/HNU14	SR20DE	01/96 > 08/00	K16R-U11	D32	K16TT	IK16	VK16		4
2.4 PU13	KA24DE	08/93 > 01/96	K16PR-U11	D21	K16TT	IK16	VK16		4
BLUEBIRD SYLPHY									
1.5 FG10	QG15DE	02/03 > 12/05	K16HPR-U11	D166	KH16TT	IKH16	VKH16		4
1.5 FG10	QG15DE	08/00 > 02/03	K16PR-U11	D21	K16TT	IK16	VK16		4
1.5 G11/NG11	HR15DE	12/05 >	FXE20HE11	S39	-	-	VFXEH20E		4
1.8 QG10/QNG10	QG18DE	02/03 > 12/05	K16HPR-U11	D166	KH16TT	IKH16	VKH16		4
1.8 QG10/QNG10	QG18DE	08/00 > 01/03	K16PR-U11	D21	K16TT	IK16	VK16		4
2.0 KG11	MR20DE	12/05 >	FXE20HR11	S45	-	-	VFXEH20		4
CARAVAN									
2.0 VRE25	QR20DE	08/07 >	FXE20HR11	S45	-	-	VFXEH20		4
2.5 CSGE25/DSGE25/SGE25/SE25	QR25DE	08/07 >	FXE20HR11	S45	-	-	VFXEH20		4
CARAVAN, HOMOY									
2.0 CPGE24/VPE24/VPGE24	KA20DE	06/99 > 08/07	K16PR-U11	D21	K16TT	IK16	VK16		4
2.0 DTGE24/FTGE24	NA20S	08/90 > 06/99	VW16	V05	-	IW16	VW16		4
2.0 VPE25	KA20DE	04/01 > 08/07	K16PR-U11	D21	K16TT	IK16	VK16		4
2.0 VPE25(LPG)	KA20DE	04/01 > 08/07	K16PR-U11	D21	K16TT	IK16	VK16		4
2.0 VRE25	QR20DE	08/07 >	FXE20HR11	S45	-	-	VFXEH20		4
2.0 VTE24/MTGE24/CTGE24	NA20S	08/90 > 06/99	VW16	V05	-	IW16	VW16		4
2.4 CQGE24	KA24DE	06/99 > 03/01	K16PR-U11	D21	K16TT	IK16	VK16		4
2.4 CQGE25	KA24DE	04/01 > 08/07	K16PR-U11	D21	K16TT	IK16	VK16		4
2.4 DQGE25	KA24DE	04/01 > 08/07	K16PR-U11	D21	K16TT	IK16	VK16		4
2.4 QE25	KA24DE	05/03 > 08/07	K16PR-U11	D21	K16TT	IK16	VK16		4
2.4 QGE25	KA24DE	04/01 > 08/07	K16PR-U11	D21	K16TT	IK16	VK16		4
3.0 KEE24/AEGE24	VG30E	09/89 > 10/90	VK16	V03	-	IK16	VK16		6
3.0 KEE24/AEGE24	VG30E	10/88 > 08/89	VK20	V04	-	IK20	VK20		6
3.0 KEE24/AEGE24/FEGE24	VG30E	10/90 > 03/01	VK20	V04	-	IK20	VK20		6
CEDRIC, GLORIA									
2.0 CBJY31/BJY31	VG20P(LPG)	01/04 > 09/04	PK20PR11	P28	K20TT	IK20	VK20		6





(*) Срок службы ограничен по сравнению с оригинальным изделием для указанного применения. Подробную информацию см. стр 8

			СТАНДАРТНЫЕ			ВАРИАНТ ЗАМЕНЫ			QUANTITY
				4 ПАК					
NISSAN <i>продолжение</i>									
2.0 MJY31/CMJY31	RB20P(LPG)	06/89 > 06/99	VK20T	-	-	-	VK20T	6	
2.0 QJY31	NA20P(LPG)	06/91 >	VW20T	-	-	-	VW20T	4	
2.0 Y31/KY31/Y32	VG20E	06/89 > 06/99	Q16PR-U11	D43	Q16TT	IQ16	VQ16	6	
2.0 Y33	VG20E	01/96 > 06/99	Q16PR-U11	D43	Q16TT	IQ16	VQ16	6	
2.5 ENY33	RB25DET(T/C)	06/97 > 06/99	VK16	V03	-	IK16	VK16	6	
2.5 ENY34	RB25DET(T/C)	06/99 > 09/04	VK20	V04	-	IK20	VK20	6	
2.5 MY33	VQ25DE	06/97 > 06/99	VK16	V03	-	IK16	VK16	6	
2.5 MY34	VQ25DD(NEO-Di)	01/02 > 09/04	IKH16	I43	-	IKH16	VKH16	6	
2.5 MY34	VQ25DD(NEO-Di)	06/99 > 12/01	VK16	V03	-	IK16	VK16	6	
3.0 HY33/HBY33	VQ30DE	06/95 > 06/99	VK16	V03	-	IK16	VK16	6	
3.0 HY33/HBY33	VQ30DET(T/C)	06/95 > 06/99	VK20	V04	-	IK20	VK20	6	
3.0 HY34	VQ30DD(NEO-Di)	01/02 > 09/04	IKH16	I43	-	IKH16	VKH16	6	
3.0 HY34	VQ30DD(NEO-Di)	06/99 > 12/01	VK16	V03	-	IK16	VK16	6	
3.0 HY34	VQ30DET(T/C)	06/99 > 12/01	VK20	V04	-	IK20	VK20	6	
3.0 PY30/31/32/33/YPY30/31/PAY31	VG30E	06/95 > 06/99	Q16PR-U11	D43	Q16TT	IQ16	VQ16	6	
CEFIRO/WAGON									
2.0 A32	VQ20DE	08/94 > 12/98	VK16	V03	-	IK16	VK16	6	
2.0 A33	VQ20DE(LEANBURN)	12/98 > 02/03	VK16	V03	-	IK16	VK16	6	
2.0 WA32	VQ20DE	06/97 > 02/01	VK16	V03	-	IK16	VK16	6	
2.5 PA32	VQ25DE	08/94 > 12/98	VK16	V03	-	IK16	VK16	6	
2.5 PA33	VQ25DD(NEO-Di)	12/98 > 02/03	VK16	V03	-	IK16	VK16	6	
2.5 WPA32	VQ25DE	06/97 > 02/03	VK16	V03	-	IK16	VK16	6	
3.0 HA32	VQ30DE	06/94 > 02/01	VK16	V03	-	IK16	VK16	6	
3.0 WHA32	VQ30DE	06/97 > 10/99	VK16	V03	-	IK16	VK16	6	
CIMA									
3.0 FHY33	VQ30DET(T/C)	06/96 > 01/01	VK20	V04	-	IK20	VK20	6	
3.0 FPY31/32/FPAY31	VG30DET(T/C)	06/88 > 06/96	VQ16	V01	-	IQ16	VQ16	6	
3.0 HF50	VQ30DET(T/C)	01/01 > 08/10	VK20	V04	-	IK20	VK20	6	
4.1 FGY32/FGDY32/FGNY32	VH41DE	08/91 > 06/96	VK16	V03	-	IK16	VK16	8	
4.1 FGY33/FGDY33/FGNY33	VH41DE	06/96 > 01/01	VK16	V03	-	IK16	VK16	8	
4.5 GF50	VK45DE	08/03 > 08/10	VKH16	V17	-	IKH16	VKH16	8	
4.5 GF50/GNF50	VK45DD(NEO-Di)	01/01 > 08/03	IKH16	I43	-	IKH16	VKH16	8	
CIVILIAN									
4.5 DJW41/DHW41	TB45E	09/04 >	W16EPR-U11	D100	W16TT	IW16	VW16	6	
CLIPPER									
0.66 U71T/TPV/U72T/TPV	3G83	10/03 > 06/07	KJ20CR-U11	-	-	IK20L	VK20	3	
CLIPPER RIO									
0.66 U71W	3G83	06/07 >	KJ20CR-U11	-	-	IK20L	VK20	3	
0.66 U72W	3G83(T/C)	06/07 >	SVK20RZ8	S18	-	-	VK20Y	3	
CONDOR									
2.0 SH2F23/SH4F23	KA20DE	06/99 >	K16PR-U11	D21	K16TT	IK16	VK16	4	
2.0 SK2F23/SK4F23	NA20	06/95 > 06/99	W16EXR-U11	D86	W16TT	IW16	VW16	4	
CREW									
2.0 HK30/THK30	RB20E	01/94 > 06/02	Q16PR-U11	D43	Q16TT	IQ16	VQ16	6	
2.0 QK30	NA20P(LPG)	06/98 >	VW20T	-	-	-	VW20T	4	
2.0 QK30	NA20P(LPG)	07/93 > 06/98	VW20T	-	-	-	VW20T	4	
CUBE									
1.3 AZ10/ANZ10	CGA3DE	05/01 > 10/02	K20PR-U11	D14	K20TT	IK20	VK20	4	
1.3 AZ10/ANZ10	CGA3DE	11/99 > 04/01	K16PR-U11	D21	K16TT	IK16	VK16	4	
1.3 Z10	CG13DE	02/98 > 11/99	K16PR-U11	D21	K16TT	IK16	VK16	4	
1.4 BZ11/BNZ11/BGZ11	CR14DE	10/02 >	IKH16	I43	-	IKH16	VKH16	4	
1.5 YZ11/YGZ11/YGNZ11	HR15DE	05/05 > 11/08	FXE20HE11	S39	-	-	VFXEH20E	4	
1.5 Z12/NZ12	HR15DE	11/08 >	FXE20HE11	S39	-	-	VFXEH20E	4	
CUBE3									
1.4 BGZ11	CR14DE	09/03 > 10/08	IKH16	I43	-	IKH16	VKH16	4	
1.5 YGZ11/YGNZ11	HR15DE	05/05 > 11/08	FXE20HR11	S45	-	-	VFXEH20	4	
DATSUN (PICKUP TRUCK)									
2.0 PD22/PLD22	KA20DE	06/99 >	K16PR-U11	D21	K16TT	IK16	VK16	4	
2.0 QD21/QGD21/QYD21/QMD21	NA20S	08/92 > 09/96	W16EXR-U11	D86	W16TT	IW16	VW16	4	
2.0 QD22	NA20S	01/97 > 06/99	W16EXR-U	D9	W16TT	IW16	VW16	4	
2.4 LFD22/LFMD22	KA24DE	06/99 >	K16PR-U11	D21	K16TT	IK16	VK16	4	
2.4 LFMD22	KA24E	01/97 > 06/99	K16GPR-U11	D36	-	-	-	4	
DUALIS									
2.0 J10/NJ10	MR20DE	05/07 > 05/08	FXE20HR11	S45	-	-	VFXEH20	4	
2.0 KJ10/KNJ10	MR20DE	05/08 >	FXE20HR11	S45	-	-	VFXEH20	4	
ELGRAND									
2.5 E51/NE51/ME51/MNE51	VQ25DE	12/04 > 08/10	VKH16	V17	-	IKH16	VKH16	6	
2.5 TE52/TNE52	QR25DE	08/10 >	FXE20HR11	S45	-	-	VFXEH20	4	

(*) Срок службы ограничен по сравнению с оригинальным изделием для указанного применения. Подробную информацию см. стр 8

NISSAN продолжение	Код свечи	Срок службы	СТАНДАРТНЫЕ		ВАРИАНТ ЗАМЕНЫ				QUANTITY
			Код	Пакет	Код	Код	Код	Код	
3.3 ALE50/ALWE50	VG33E	05/97 > 08/00	K16PR-U11	D21	K16TT	IK16	VK16	6	
3.5 APE50/APWE50/E51/NE51	VQ35DE	08/00 > 08/10	VKH16	V17	-	IKH16	VKH16	6	
3.5 PE52/PNE52	VQ35DE	08/10 >	FXE22HR11	S49	-	-	VFXEH22	6	
EXPERT									
1.8 VW11/VNW11	QG18DE	06/99 > 08/02	K16PR-U11	D21	K16TT	IK16	VK16	4	
1.8 VW11/VNW11	QG18DE	08/02 >	K16HPR-U11	D166	KH16TT	IKH16	VKH16	4	
1.8 VW11/VNW11	QG18DEN(CNG)	01/00 >	IK22	I10	-	IK22	VK22	4	
FAIRLADY Z									
3.0 CZ32/GCZ32	VG30DETT(T/C)	07/89 > 07/02	VK20	V04	-	IK20	VK20	6	
3.0 Z32/GZ32/HZ32	VG30DE	07/89 > 07/02	VK20	V04	-	IK20	VK20	6	
3.5 Z33/HZ33	VQ35DE	07/02 > 01/07	VKH16	V17	-	IKH16	VKH16	6	
3.5 Z33/HZ33	VQ35HR	01/07 > 12/08	FXE22HR11	S49	-	-	VFXEH22	6	
3.7 Z34/HZ34	VQ37VHR	12/08 >	FXE24HR11	S59	-	-	-	6	
FUGA									
2.5 Y50	VQ25DE	10/04 > 12/07	VKH16	V17	-	IKH16	VKH16	6	
2.5 Y50	VQ25HR	12/07 > 11/09	FXE22HR11	S49	-	-	VFXEH22	6	
2.5 Y51	VQ25HR	11/09 >	FXE22HR11	S49	-	-	VFXEH22	6	
3.5 PY50/PNY50	VQ35DE	10/04 > 12/07	VKH16	V17	-	IKH16	VKH16	6	
3.5 PY50/PNY50	VQ35HR	12/07 > 11/09	FXE22HR11	S49	-	-	VFXEH22	6	
3.7 KY51/KNY51	VQ37VHR	11/09 >	FXE24HR11	S59	-	-	-	6	
4.5 GY50	VK45DE	08/05 > 11/09	VKH16	V17	-	IKH16	VKH16	8	
FUGA HYBRID									
3.5 HY51	VQ35HR(HYBRID)	01/10 >	FXE22HR11	S49	-	-	VFXEH22	6	
INFINITI Q45									
4.5 G50/HG50	VH45DE	11/89 > 09/97	VK20	V04	-	IK20	VK20	8	
JUKE									
1.5 YF15	HR15DE	06/10 >	VFXEH20E	V44	-	-	VFXEH20E	4	
1.6 F15/NF15	MR16DDT(T/C)	11/10 >	VFXEH22	V46	-	-	VFXEH22	4	
KIX									
0.66 H59A	4A30(T/C)	11/08 >	SXU22PR-A9	S28	-	IXU22	VXU22	3	
LAFESTA									
2.0 B30/NB30	MR20DE	12/04 > 11/05	ZXE20HR13	S50	-	-	VFXEH20	4	
2.0 B30/NB30	MR20DE	12/05 >	FXE20HR11	S45	-	-	VFXEH20	4	
LAFESTA HIGHWAY STAR									
2.0 CWEAWN(4WD)	LF-VE	06/11 >	ITV20	I39	-	ITV20	-	4	
2.0 CWFNWN(2WD)	LF-VD(DOHC DISI)	06/11 >	ITV20	I39	-	ITV20	-	4	
2.0 CWFNWN(2WD)	LF-VDS(DOHC DISI)	06/11 >	ITV20	I39	-	ITV20	-	4	
LARGO									
2.4 W30/CW30/NW30/NCW30	KA24DE	05/93 > 06/99	K16PR-U	D77	K16TT	IK16	VK16	4	
LAUREL									
2.0 HC33/HC34	RB20E	01/89 > 06/97	Q16PR-U11	D43	Q16TT	IQ16	VQ16	6	
2.0 HC33/HCC33/HC34	RB20DE/DET(T/C)	12/88 > 06/97	VQ16	V01	-	IQ16	VQ16	6	
2.0 HC35	RB20DE	06/97 >	VK16	V03	-	IK16	VK16	6	
2.0 HC35	RB20DE(LEANBURN)	06/97 >	VK16	V03	-	IK16	VK16	6	
2.5 GC34/GCC34/GNC34	RB25DE/DET(T/C)	01/93 > 06/97	VK16	V03	-	IK16	VK16	6	
2.5 GC35/GCC35	RB25DET(T/C)	06/97 >	VK16	V03	-	IK16	VK16	6	
2.5 GC35/GNC35	RB25DE	06/97 >	VK16	V03	-	IK16	VK16	6	
LEOPARD									
2.0 JY33	VG20E	01/97 > 06/99	Q16PR-U11	D43	Q16TT	IQ16	VQ16	6	
2.5 JENY33	RB25DET(T/C)	10/97 > 06/99	VK16	V03	-	IK16	VK16	6	
2.5 JMY33	VQ25DE	10/97 > 06/99	VK16	V03	-	IK16	VK16	6	
3.0 JHBY33/JHY33	VQ30DET	03/96 > 06/99	VK20	V04	-	IK20	VK20	6	
3.0 JHY33	VQ30DD(NEO-Di)	10/97 > 06/99	VK16	V03	-	IK16	VK16	6	
3.0 JHY33	VQ30DE	03/96 > 06/99	VK16	V03	-	IK16	VK16	6	
3.0 JPY32	VG30DE	06/92 > 03/96	VQ20	V02	-	IQ20	VQ20	6	
3.0 JPY33	VG30E	03/96 > 12/97	Q16PR-U11	D43	Q16TT	IQ16	VQ16	6	
4.1 JGBY32	VH41DE	06/92 > 03/96	VK16	V03	-	IK16	VK16	8	
LIVERTY									
2.0 RM12/RNM12	QR20DE	05/01 > 12/04	K16HPR-U11	D166	KH16TT	IKH16	VKH16	4	
MARCH									
1.0 K11/WK11	CG10DE	01/92 > 02/02	K16PR-U11	D21	K16TT	IK16	VK16	4	
1.0 K12	CR10DE	03/02 > 06/03	IKH16	I43	-	IKH16	VKH16	4	
1.2 AK12	CR12DE	03/02 > 07/08	IKH16	I43	-	IKH16	VKH16	4	
1.2 K13/NK13	HR12DE	07/10 >	FXE20HR11	S45	-	-	VFXEH20	3	
1.3 AK11/ANK11/WAK11	CGA3DE	11/99 > 02/02	K16PR-U11	D21	K16TT	IK16	VK16	4	
1.3 HK11/FHK11	CG13DE	01/92 > 11/99	K16PR-U11	D21	K16TT	IK16	VK16	4	
1.4 BK12(14S)	CR14DE	07/03 > 08/05	VKH20	V18	-	IKH20	VKH20	4	
1.4 BK12(кроме 14S)	CR14DE	03/02 > 08/05	IKH16	I43	-	IKH16	VKH16	4	







(*) Срок службы ограничен по сравнению с оригинальным изделием для указанного применения. Подробную информацию см. стр 8

			СТАНДАРТНЫЕ			ВАРИАНТ ЗАМЕНЫ			QUANTITY
				4 PACK					
NISSAN <i>продолжение</i>									
1.4 BNK12	CR14DE	09/02 > 07/10	IKH16	I43	-	IKH16	VKH16	4	
1.5 YK12	HR15DE	08/05 > 07/10	FXE20HE11	S39	-	-	VFXEH20E	4	
MICRA C+C									
1.6 FHZK12	HR16DE	07/07 >	FXE20HR11	S45	-	-	VFXEH20	4	
MOCO									
0.66 MG21S	K6A(T/C)	04/02 > 02/06	IXU22	I08	-	IXU22	VXU22	3	
0.66 MG21S(2WD)	K6A	04/02 > 02/06	IXU22	I08	-	IXU22	VXU22	3	
0.66 MG21S(4WD)	K6A	04/02 > 02/06	XU22EPR-U	-	XU22TT	IXU22	VXU22	3	
0.66 MG22S	K6A(DOHC)	02/06 > 06/09	IXU22	I08	-	IXU22	VXU22	3	
0.66 MG22S	K6A(DOHC)	06/09 > 02/11	IXU22HPR	-	-	IXUH22	VXUH22	3	
0.66 MG22S	K6A(T/C)	02/06 > 02/11	IXU22	I08	-	IXU22	VXU22	3	
MURANO									
2.5 TNZ51/TZ51	QR25DE	09/08 >	FXE20HR11	S45	-	-	VFXEH20	4	
2.5 TZ50	QR25DE	09/04 > 09/08	K16HPR-U11	D166	KH16TT	IKH16	VKH16	4	
3.5 PNZ50/PZ50	VQ35DE	09/04 > 09/08	VKH16	V17	-	IKH16	VKH16	6	
3.5 PNZ51	VQ35DE	09/08 >	FXE22HR11	S49	-	-	VFXEH22	6	
NOTE									
1.5 E11/NE11	HR15DE	01/05 >	FXE20HE11	S39	-	-	VFXEH20E	4	
1.6 ZE11	HR16DE	10/08 >	FXE20HR11	S45	-	-	VFXEH20	4	
NT100 CLIPPER									
0.66 U71T	3G83	01/12 >	KJ20CR-U11	-	-	IK20L	VK20	3	
0.66 U71TP	3G83	01/12 >	KJ20CR-U11	-	-	IK20L	VK20	3	
0.66 U72T	3G83	01/12 >	KJ20CR-U11	-	-	IK20L	VK20	3	
NV100 CLIPPER									
0.66 U71V	3G83	01/12 >	KJ20CR-U11	-	-	IK20L	VK20	3	
0.66 U71V	3G83(T/C)	01/12 >	SVK20RZ8	S18	-	-	VK20Y	3	
0.66 U72V	3G83	01/12 >	KJ20CR-U11	-	-	IK20L	VK20	3	
0.66 U72V	3G83(T/C)	01/12 >	SVK20RZ8	S18	-	-	VK20Y	3	
NV200 VANETTE									
1.6 M20/M20	HR16DE	05/09 >	XE20HR-U9	D167	-	-	VFXEH20	4	
NV200 VANETTE TAXI									
1.6 M20	HR16DE	12/10 >	XE20HR-U9	D167	-	-	VFXEH20	4	
OTTI									
0.66 H91W	3G83(SOHC)	06/05 > 10/06	KJ16CR-U11	-	K16TT	IK16L	VK20T	3	
0.66 H91W	3G83(T/C)	06/05 > 10/06	SVK20RZ8	S18	-	-	VK20Y	3	
0.66 H92W	3G83(SOHC)	10/06 >	KJ20CR-U11	-	-	IK20L	VK20	3	
0.66 H92W	3G83(T/C)	10/06 >	SVK20RZ8	S18	-	-	VK20Y	3	
PINO									
0.66 HC24S	K6A(DOHC)	01/07 >	IXU22	I08	-	IXU22	VXU22	3	
PRAIRIE/LIBERTY,LANGLEY,LIBERTA VILLA									
2.0 PM11/PNM11	SR20DE	08/95 > 11/98	K16R-U	D30	K16TT	IK16	VK16	4	
2.0 PM12/PNM12	SR20DE	11/98 > 04/01	K16R-U11	D32	K16TT	IK16	VK16	4	
2.0 PNM12	SR20DET(T/C)	10/99 > 04/01	VK20	V04	-	IK20	VK20	4	
PRESAGE									
2.4 U30/NU30/HN30	KA24DE	06/98 > 07/01	K16PR-U11	D21	K16TT	IK16	VK16	4	
2.5 TU30/TNU30	QR25DE	08/01 > 06/03	K16HPR-U11	D166	KH16TT	IKH16	VKH16	4	
2.5 TU31/TNU31	QR25DE	07/03 > 05/06	K16HPR-U11	D166	KH16TT	IKH16	VKH16	4	
3.0 HU30	VQ30DE	06/98 > 06/03	VK16	V03	-	IK16	VK16	6	
3.5 PU31/PNU31	VQ35DE	07/03 >	VKH16	V17	-	IKH16	VKH16	6	
PRESEA									
1.5 R11	GA15DE	01/95 > 08/00	K16PR-U11	D21	K16TT	IK16	VK16	4	
1.8 PR11	SR18DE	01/95 > 08/00	K16R-U	D30	K16TT	IK16	VK16	4	
2.0 HR11	SR20DE	01/95 > 08/00	K16R-U	D30	K16TT	IK16	VK16	4	
PRESIDENT									
4.5 JHG50/JG50	VH45DE	04/93 > 08/02	VK16	V03	-	IK16	VK16	8	
4.5 PGF50	VK45DE	10/03 > 08/10	VKH16	V17	-	IKH16	VKH16	8	
PRIMERA/WAGON									
1.8 P11/WP11	SR18DE	09/95 > 09/98	K16PR-U11	D21	K16TT	IK16	VK16	4	
1.8 QP12	QG18DE	02/02 >	K16HPR-U11	D166	KH16TT	IKH16	VKH16	4	
1.8 WQP11/QP11	QG18DD(NEO-Di)	09/98 > 01/01	VK16	V03	-	IK16	VK16	4	
1.8 WQP11/QP11	QG18DE(LEANBURN)	09/98 > 01/01	VK16	V03	-	IK16	VK16	4	
2.0 FHP10	SR20DE	10/91 > 11/96	VK20	V04	-	IK20	VK20	4	
2.0 FHP11/WHP11/WHNP11	SR20DE	02/97 > 01/01	K16R-U11	D32	K16TT	IK16	VK16	4	
2.0 HP11/HNP11	SR20DE	09/95 > 01/01	K16R-U11	D32	K16TT	IK16	VK16	4	
2.0 HP11/WHP11	SR20VE	09/97 > 01/01	K20PR-U	D22	K20TT	IK20	VK20	4	
2.0 HP12/WHP12	SR20VE(NEO VVL)	08/01 > 06/03	VKH20	V18	-	IKH20	VKH20	4	
2.0 TNP12	QR20DE	08/01 >	K16HPR-U11	D166	KH16TT	IKH16	VKH16	4	
2.0 TP12/WTP12/WTNP12	QR20DE(NEO)	01/01 >	K16HPR-U11	D166	KH16TT	IKH16	VKH16	4	









(*) Срок службы ограничен по сравнению с оригинальным изделием для указанного применения. Подробную информацию см. стр 8

				СТАНДАРТНЫЕ		ВАРИАНТ ЗАМЕНЫ				QUANTITY
				4 PACK						
NISSAN <i>продолжение</i>										
PULSAR/SERIE, LUCINO										
1.5 FN15/FNN15	GA15DE	01/95 >	K16PR-U11	D21	K16TT	IK16	VK16			4
1.6 EN15	GA16DE	01/95 >	K16PR-U11	D21	K16TT	IK16	VK16			4
1.6 JN15(VZ-R)	SR16VE(VVL)	09/97 >	K20PR-U	D22	K20TT	IK20	VK20			4
1.6 JN15(VZ-R/N1)	SR16VE(VVL)	09/97 >	VK22	V10	-	IK22	VK22			4
1.8 HN14/HN15/HNN15	SR18DE	08/92 >	K16R-U	D30	K16TT	IK16	VK16			4
1.8 HN15	SR18DE	10/98 >	K16R-U11	D32	K16TT	IK16	VK16			4
PULSAR SERIE S-RV, LUCINO S-RV										
1.5 FN15/FNN15	GA15DE	05/96 >	K16PR-U11	D21	K16TT	IK16	VK16			4
1.6 JN15	SR16VE	09/97 >	K20PR-U	D22	K20TT	IK20	VK20			4
1.8 HNN15(2WD)	SR18DE	05/96 >	K16R-U	D30	K16TT	IK16	VK16			4
1.8 HNN15(4WD)	SR18DE	05/96 >	K16R-U11	D32	K16TT	IK16	VK16			4
RASHEEN/FORZA										
1.5 RFNB14	GA15DE	12/94 > 08/00	K16PR-U11	D21	K16TT	IK16	VK16			4
1.8 RHN14	SR18DE	01/97 > 08/00	K16R-U11	D32	K16TT	IK16	VK16			4
2.0 RKN14	SR20DE	04/98 > 08/00	K16R-U11	D32	K16TT	IK16	VK16			4
R'NESSA										
2.0 N30	SR20DE	01/00 > 07/01	PK20PR-P8	P27	-	IK20	VK20Y			4
2.0 N30	SR20DE	10/97 > 01/00	K16PR-U11	D21	K16TT	IK16	VK16			4
2.0 NN30	SR20DET(T/C)	10/97 > 07/01	PK20PR-P8	P27	-	IK20	VK20Y			4
2.4 PNN30	KA24DE	10/97 > 07/01	K16PR-U11	D21	K16TT	IK16	VK16			4
ROOX										
0.66 ML21S	K6A	12/09 >	IXU22HPR	-	-	IXUH22	VXUH22			3
0.66 ML21S	K6A(T/C)	12/09 >	IXU22HPR	-	-	IXUH22	VXUH22			3
SAFARI										
4.0 FG161	PF	09/83 > 10/97	W16EX-U	D24	W16TT	IW16	VW16			6
4.2 FGY60/WGY60	TB42S/TB42E	11/91 > 03/98	W16EXR-U	D9	W16TT	IW16	VW16			6
4.5 WGY61	TB45E	10/97 > 11/02	W16EPR-U11	D100	W16TT	IW16	VW16			6
4.8 WFGY61	TB48DE	11/02 >	VKH16	V17	-	IKH16	VKH16			6
SERENA										
2.0 C25/NC25	MR20DE	05/05 > 12/05	FXE20HR11	S45	-	-	VFXEH20			4
2.0 C25/NC25	MR20DE	12/05 > 11/10	FXE20HR11	S45	-	-	VFXEH20			4
2.0 C26/NC26/FC26/FNC26	MR20DD	11/10 >	VFXEH22	V46	-	-	VFXEH22			4
2.0 CC25/CNC25	MR20DE	06/06 > 11/10	FXE20HR11	S45	-	-	VFXEH20			4
2.0 PC24/PNC24/VNC24/VNC24	SR20DE	06/99 > 11/01	K16R-U11	D32	K16TT	IK16	VK16			4
2.0 TC24/TNC24	QR20DE(NEO)	12/01 > 05/05	K16HPR-U11	D166	KH16TT	IKH16	VKH16			4
2.5 RC24	QR25DE(NEO)	12/01 > 05/05	K16HPR-U11	D166	KH16TT	IKH16	VKH16			4
SILVIA, GAZELLE										
2.0 KPS13/PS13/S14/CS14/S15	SR20DET(T/C)	01/91 > 08/01	PK20PR-P8	P27	-	IK20	VK20Y			4
2.0 PS13/S14/CS14	SR20DE	01/91 > 01/99	VK20	V04	-	IK20	VK20			4
2.0 S15	SR20DE	01/99 > 08/01	K20R-U	D31	K20TT	IK20	VK20			4
SKYLINE										
2.0 HR33	RB20E	08/93 > 05/98	Q16PR-U11	D43	Q16TT	IQ16	VQ16			6
2.0 HR34/ENR34	RB20DE(LEANBURN)	05/98 > 05/01	VK16	V03	-	IK16	VK16			6
2.5 ER33/ECR33	RB25DET(T/C)	08/93 > 05/98	VK16	V03	-	IK16	VK16			6
2.5 ER33/ECR33/ENR33	RB25DE	08/93 > 05/98	VK16	V03	-	IK16	VK16			6
2.5 ER34	RB25DET(T/C)	05/98 > 05/01	VK20	V04	-	IK20	VK20			6
2.5 ER34/ENR34	RB25DE	05/98 > 05/01	VK16	V03	-	IK16	VK16			6
2.5 V35/NV35	VQ25DD(NEO-Di)	06/01 > 11/06	IKH16	I43	-	IKH16	VKH16			6
2.5 V36/NV36	VQ25HR	11/06 >	FXE22HR11	S49	-	-	VFXEH22			6
2.6 BCNR33	RB26DETT(T/C)	01/95 > 01/99	VQ20	V02	-	IQ20	VQ20			6
2.6 BNR34	RB26DETT(T/C)	01/99 > 05/01	VQ20	V02	-	IQ20	VQ20			6
3.0 HV35	VQ30DD(NEO-Di)	06/01 > 11/04	IKH16	I43	-	IKH16	VKH16			6
3.5 PV35	VQ35DE	01/02 > 11/06	VKH16	V17	-	IKH16	VKH16			6
3.5 PV36	VQ35HR	11/06 > 12/08	FXE22HR11	S49	-	-	VFXEH22			6
3.7 KV36	VQ37VHR	12/08 >	FXE24HR11	S59	-	-	-			6
SKYLINE COUPE										
3.5 CPV35	VQ35DE	01/03 > 10/07	VKH16	V17	-	IKH16	VKH16			6
3.7 CKV36	VQ37VHR	10/07 >	FXE24HR11	S59	-	-	-			6
SKYLINE CROSSOVER										
3.7 J50/NJ50	VQ37VHR	10/07 > 12/08	FXE24HR11	S59	-	-	-			6
STAGEA										
2.0 WHC34	RB20DE(LEANBURN)	08/97 > 09/01	VK16	V03	-	IK16	VK16			6
2.0 WHC34	RB20E	10/96 > 08/97	Q16PR-U11	D43	Q16TT	IQ16	VQ16			6
2.5 NM35	VQ25DET(T/C)	10/01 > 08/04	VKH20Y	V39	-	-	VKH20Y			6
2.5 NM35/M35	VQ25DD(NEO-Di)	10/01 >	IKH16	I43	-	IKH16	VKH16			6
2.5 WGC34/WGNC34	RB25DE	10/96 > 09/01	VK16	V03	-	IK16	VK16			6
2.5 WGC34/WGNC34	RB25DET(T/C)	08/98 > 10/01	VK20	V04	-	IK20	VK20			6

(*) Срок службы ограничен по сравнению с оригинальным изделием для указанного применения. Подробную информацию см. стр 8

			СТАНДАРТНЫЕ		ВАРИАНТ ЗАМЕНЫ				QUANTITY
				4 PACK					
NISSAN <i>продолжение</i>									
2.5 WGC34/WGNC34	RB25DET(T/C)	10/96 > 08/98	VK16	V03	-	IK16	VK16	6	
2.6 WGNC34(260RS)	RB26DETT(T/C)	11/97 > 09/01	VQ20	V02	-	IQ20	VQ20	6	
3.0 HM35/M35	VQ30DD(NEO-Di)	10/01 > 08/04	IKH16	I43	-	IKH16	VKH16	6	
3.5 PM35/PNM35	VQ35DE	08/04 >	VKH16	V17	-	IKH16	VKH16	6	
SUNNY CALIFORNIA									
1.5 WFY10/WFNY10	GA15DE	06/95 > 05/96	K16PR-U11	D21	K16TT	IK16	VK16	4	
SUNNY,NX COUPE,LUCINO COUPE									
1.3 B14	GA13DE	01/94 > 10/98	K16PR-U11	D21	K16TT	IK16	VK16	4	
1.3 B15	QG13DE	10/98 > 09/04	K16PR-U11	D21	K16TT	IK16	VK16	4	
1.5 FB14/FNB14	GA15DE	01/94 > 10/98	K16PR-U11	D21	K16TT	IK16	VK16	4	
1.5 FB14/FNB14	GA15DE(LEANBURN)	05/94 > 10/98	VK16	V03	-	IK16	VK16	4	
1.5 FB15/FNB15	QG15DE	05/02 > 09/04	K16HPR-U11	D166	KH16TT	IKH16	VKH16	4	
1.5 FB15/FNB15	QG15DE	10/98 > 04/02	K16PR-U11	D21	K16TT	IK16	VK16	4	
1.5 FB15/FNB15	QG15DE(LEANBURN)	10/98 > 04/02	K16PR-U11	D21	K16TT	IK16	VK16	4	
1.6 EB14	GA16DE	01/94 > 10/98	K16PR-U11	D21	K16TT	IK16	VK16	4	
1.6 JB14	SR16VE	09/97 > 10/98	K20PR-U	D22	K20TT	IK20	VK20	4	
1.6 JB15	SR16VE	10/98 > 09/04	K20PR-U	D22	K20TT	IK20	VK20	4	
1.8 HB14	SR18DE	01/94 > 05/97	K16R-U	D30	K16TT	IK16	VK16	4	
1.8 QB15	QG18DD	09/98 > 04/02	VK16	V03	-	IK16	VK16	4	
TEANA									
2.3 J31	VQ23DE	02/03 > 05/08	VKH16	V17	-	IKH16	VKH16	6	
2.5 J32	VQ25DE	06/08 >	FXE20HR11	S45	-	-	VFXEH20	6	
2.5 TNJ31	QR25DE	02/03 > 05/08	K16HPR-U11	D166	KH16TT	IKH16	VKH16	4	
2.5 TNJ32	QR25DE	06/08 >	FXE20HR11	S45	-	-	VFXEH20	4	
3.5 PJ31	VQ35DE	02/03 > 05/08	VKH16	V17	-	IKH16	VKH16	6	
3.5 PJ32	VQ35DE	06/08 >	FXE22HR11	S49	-	-	VFXEH22	6	
TERRANO									
3.3 LR50/LUR50	VG33E	09/95 > 08/02	K16PR-U11	D21	K16TT	IK16	VK16	6	
TERRANO REGULUS									
3.3 JLR50/JLUR50	VG33E	08/96 > 08/02	K16PR-U11	D21	K16TT	IK16	VK16	6	
TIIDA/LATIO									
1.5 C11/NC11	HR15DE	09/04 >	FXE20HE11	S39	-	-	VFXEH20E	4	
1.5 SC11/SNC11	HR15DE	10/04 >	FXE20HE11	S39	-	-	VFXEH20E	4	
1.6 SZC11	HR16DE	09/08 >	FXE20HR11	S45	-	-	VFXEH20	4	
1.8 JC11/SJC11	MR18DE	01/05 > 10/05	FXE20HR11	S45	-	-	VFXEH20	4	
1.8 JC11/SJC11	MR18DE	10/05 >	FXE20HR11	S45	-	-	VFXEH20	4	
TINO									
1.8 V10	QG18DE	10/02 > 03/03	K16HPR-U11	D166	KH16TT	IKH16	VKH16	4	
1.8 V10	QG18DE	12/98 > 09/02	K16PR-U11	D21	K16TT	IK16	VK16	4	
2.0 HV10	SR20DE	12/98 > 10/02	K16R-U11	D32	K16TT	IK16	VK16	4	
TINO HYBRID									
1.8 PV10	QG18DH	04/00 > 10/02	K16PR-U11	D21	K16TT	IK16	VK16	4	
VANETTE/LARGO (VAN,TRUCK)									
1.8 SK82VN/TN/LN/MN	F8E	06/99 >	K16PR-U11	D21	K16TT	IK16	VK16	4	
1.8 SS88MN/VN/HN/SE88MN/TN	F8E	06/94 > 06/99	W16EXR-U13	-	W16TT	IW16	VW16	4	
VANETTE SERENA,SERENA									
1.6 KAJC23	GA16DE	06/91 > 06/99	K16PR-U11	D21	K16TT	IK16	VK16	4	
2.0 KBC23/KBCC23/KBNC23	SR20DE	06/91 > 06/99	K16R-U	D30	K16TT	IK16	VK16	4	
2.0 PC24/PNC24	SR20DE	06/99 >	K16R-U11	D32	K16TT	IK16	VK16	4	
2.0 TC24/TNC24	QR20DE	12/01 >	K16HPR-U11	D166	KH16TT	IKH16	VKH16	4	
2.5 RC24	QR25DE	12/01 >	K16HPR-U11	D166	KH16TT	IKH16	VKH16	4	
WINGROAD									
1.5 WFY10/WFNY10	GA15DE	05/96 > 05/99	K16PR-U11	D21	K16TT	IK16	VK16	4	
1.5 WFY11	QG15DE	10/01 > 10/02	K16PR-U11	D21	K16TT	IK16	VK16	4	
1.5 WFY11	QG15DE	11/02 > 11/05	K16HPR-U11	D166	KH16TT	IKH16	VKH16	4	
1.5 WFY11	QG15DE(LEANBURN)	06/99 > 09/01	VK16	V03	-	IK16	VK16	4	
1.5 WFY11	QG15DE(LEV)	06/99 > 05/99	K16PR-U11	D21	K16TT	IK16	VK16	4	
1.5 Y12/JY12/NY12	HR15DE	11/05 >	FXE20HE11	S39	-	-	VFXEH20E	4	
1.8 WHNY11	QG18DE	06/99 > 10/02	K16PR-U11	D21	K16TT	IK16	VK16	4	
1.8 WHNY11	QG18DE	11/02 > 11/05	K16HPR-U11	D166	KH16TT	IKH16	VKH16	4	
1.8 WHY10/WHNY10	SR18DE	05/96 > 05/99	K16R-U11	D32	K16TT	IK16	VK16	4	
1.8 WHY11	QG18DE(LEANBURN)	06/99 > 09/01	VK16	V03	-	IK16	VK16	4	
1.8 Y12/JY12/NY12	MR18DE	11/05 >	FXE20HR11	S45	-	-	VFXEH20	4	
2.0 WPY11	SR20VE(VVL)	06/99 > 09/01	K20PR-U	D22	K20TT	IK20	VK20	4	
2.0 WRY11	QR20DE	10/01 > 11/05	K16HPR-U11	D166	KH16TT	IKH16	VKH16	4	
X-TRAIL									
2.0 NT30/T30	QR20DE	11/00 > 08/07	K16HPR-U11	D166	KH16TT	IKH16	VKH16	4	
2.0 NT31/T31	MR20DE	08/07 >	FXE20HR11	S45	-	-	VFXEH20	4	









(*) Срок службы ограничен по сравнению с оригинальным изделием для указанного применения. Подробную информацию см. стр 8

			СТАНДАРТНЫЕ		ВАРИАНТ ЗАМЕНЫ				QUANTITY
				4 PACK					
NISSAN <i>продолжение</i>									
2.0 PNT30	SR20VET(T/C)	11/00 > 08/07	VKH20	V18	-	IKH20	VKH20	4	
2.5 TNT31	QR25DE	08/07 >	FXE20HR11	S45	-	-	VFXEH20	4	
SUBARU									
ALCYONE/SVX									
3.3 CXW/CXD	EG33(DOHC)	09/91 > 11/96	PK20PR11	P28	K20TT	IK20	VK20	6	
BRZ									
2.0 ZC6	FA20	03/12 >	VXEBH27	-	-	-	VXEBH27	4	
DEX									
1.3 M401F/M411F	K3-VE	11/08 >	SXU22PR9	S37	-	IXU22	VXU22	4	
DIAS WAGON									
0.66 S321N/S331N	KF-DET(DOHC/ T/C)	09/09 >	SXU22HPR9	-	-	IXUH22I	VXUH22I	3	
0.66 TW1/TW2	EN07(SOHC)	11/03 > 08/09	K20PR-U	D22	K20TT	IK20	VK20	4	
0.66 TW1/TW2	EN07(SOHC/ S/C)	08/99 > 08/09	K20PR-U	D22	K20TT	IK20	VK20	4	
DOMINGO									
1.2 FA7/8	EF12	06/94 > 12/98	W20EPR-U11	D13	W20TT	IW20	VW20	3	
EXIGA									
2.0 YA4/5	EJ20(DOHC)	06/08 >	VKH20	V18	-	IKH20	VKH20	4	
2.0 YA5	EJ20(DOHC/ T/C)	06/08 >	VKH20Y	V39	-	-	VKH20Y	4	
2.0 YA5(STI)	EJ20(DOHC/ T/C)	10/09 > 03/10	VKH20Y	V39	-	-	VKH20Y	4	
2.5 YA9	EJ25(SOHC)	12/09 >	VK20	V04	-	IK20	VK20	4	
FORESTER									
2.0 SF5	EJ20	01/00 > 02/02	PK20PR11	P28	K20TT	IK20	VK20	4	
2.0 SF5	EJ20	06/97 > 01/00	K20PR-U11	D14	K20TT	IK20	VK20	4	
2.0 SF5	EJ20(DOHC/ T/C)	02/97 > 02/02	PK20PR-P8	P27	-	IK20	VK20Y	4	
2.0 SG5	EJ20	02/02 > 12/07	PK16PR11	P22	K16TT	IK16	VK16	4	
2.0 SG5	EJ20(DOHC/ T/C)	02/02 > 12/07	PK20PR-P8	P27	-	IK20	VK20Y	4	
2.0 SH5	EJ20	12/07 > 10/10	VKH20	V18	-	IKH20	VKH20	4	
2.0 SH5	EJ20(DOHC/ T/C)	12/07 > 01/09	VKH20Y	V39	-	-	VKH20Y	4	
2.0 SHJ	FB20(DOHC)	10/10 >	VFXEH22	V46	-	-	VFXEH22	4	
2.0 SHS	EJ20(DOHC/AVCS/ T/C)	01/09 >	VKH20Y	V39	-	-	VKH20Y	4	
2.5 SF9	EJ25(DOHC)	09/98 > 02/02	PK20PR11	P28	K20TT	IK20	VK20	4	
2.5 SG9	EJ25(DOHC/ T/C)	02/04 > 12/07	VKH20Y	V39	-	-	VKH20Y	4	
2.5 SH9	EJ25(DOHC/ T/C)	10/10 >	VKH20Y	V39	-	-	VKH20Y	4	
IMPREZA									
1.5 GC1/GC2/GF1/GF2	EJ15	11/92 > 05/00	K20PR-U11	D14	K20TT	IK20	VK20	4	
1.5 GG2/3/GD2/3	EJ15	08/00 > 06/05	PK16PR11	P22	K16TT	IK16	VK16	4	
1.5 GG2/GG3/GD2/GD3	EJ15(SOHC)	06/05 > 07/07	PK16PR11	P22	K16TT	IK16	VK16	4	
1.5 GGC/GGD/GDC/GDD	EL15(DOHC)	06/05 > 07/07	IKH20	I44	-	IKH20	VKH20	4	
1.5 GH2/GH3	EL15(DOHC)	07/07 > 12/11	FK20HR11	S35	-	-	VFKH20	4	
1.6 GC4/GF3/GF4	EJ16	11/92 > 09/96	K20PR-U11	D14	K20TT	IK20	VK20	4	
1.6 GJ2	FB16	12/11 >	VFXEH22	V46	-	-	VFXEH22	4	
1.6 GJ3	FB16	12/11 >	VFXEH22	V46	-	-	VFXEH22	4	
1.6 GP2	FB16	12/11 >	VFXEH22	V46	-	-	VFXEH22	4	
1.6 GP3	FB16	12/11 >	VFXEH22	V46	-	-	VFXEH22	4	
1.8 GC6/GF6/GFA/GF5	EJ18	11/92 > 08/00	K20PR-U11	D14	K20TT	IK20	VK20	4	
2.0 GC8/GF8		01/96 > 09/98	K20PR-U11	D14	K20TT	IK20	VK20	4	
2.0 GC8/GF8	EJ20	09/98 > 05/00	PK20PR-P8	P27	-	IK20	VK20Y	4	
2.0 GC8/GF8	EJ20(T/C)	11/92 > 05/00	PK20PR-P8	P27	-	IK20	VK20Y	4	
2.0 GG9/GD9	EJ20(DOHC)	05/00 > 07/07	KJ20SR11	S20	-	IK20L	VK20	4	
2.0 GGA/GDA	EJ20(DOHC/ T/C)	08/00 > 07/07	PK20PR-P8	P27	-	IK20	VK20Y	4	
2.0 GGB/GDB(Sti)	EJ20(DOHC/ T/C)	10/00 > 07/07	VK22	V10	-	IK22	VK22	4	
2.0 GH6	EJ20(SOHC)	11/08 > 12/11	PK16PR11	P22	K16TT	IK16	VK16	4	
2.0 GH6/GH7	EJ20(SOHC)	07/07 > 12/11	PK16PR11	P22	K16TT	IK16	VK16	4	
2.0 GH8	EJ20(DOHC/ T/C)	07/07 > 12/11	VKH20Y	V39	-	-	VKH20Y	4	
2.0 GJ6	FB20	12/11 >	VFXEH22	V46	-	-	VFXEH22	4	
2.0 GJ7	FB20	12/11 >	VFXEH22	V46	-	-	VFXEH22	4	
2.0 GP6	FB20	12/11 >	VFXEH22	V46	-	-	VFXEH22	4	
2.0 GP7	FB20	12/11 >	VFXEH22	V46	-	-	VFXEH22	4	
IMPREZA ANESIS									
1.5 GE2/GE3	EL15(DOHC)	10/08 >	FK20HR11	S35	-	-	VFKH20	4	
2.0 GE6/GE7	EJ20(SOHC)	10/08 >	PK16PR11	P22	K16TT	IK16	VK16	4	
IMPREZA WRX									
2.0 GD9	EJ20(DOHC)	06/02 > 07/07	IK20	I04	-	IK20	VK20	4	
2.0 GDB	EJ20(DOHC/ T/C)	06/06 > 07/07	PK22PR8	P31	-	IK22	VK22	4	
2.0 GDB	EJ20(DOHC/ T/C)	11/02 > 06/06	PK22PR8	P31	-	IK22	VK22	4	
2.0 GGA/GDA	EJ20(DOHC/ T/C)	06/02 > 06/06	PK22PR8	P31	-	IK22	VK22	4	
2.0 GGA/GDA	EJ20(DOHC/ T/C)	06/06 > 07/07	PK20PR-P8	P27	-	IK20	VK20Y	4	
2.0 GRB	EJ20(DOHC/ T/C)	10/07 >	VKH20Y	V39	-	-	VKH20Y	4	

(*) Срок службы ограничен по сравнению с оригинальным изделием для указанного применения. Подробную информацию см. стр 8

SUBARU	ENGINE	YEAR	СТАНДАРТНЫЕ			ВАРИАНТ ЗАМЕНЫ			QUANTITY
			STANDARD	PACK	77	77	77	77	
SUBARU продолжение									
2.2	GC8(22B STI)	EJ22(DOHC/ T/C)	03/98 > 09/98	PK20PR-P8	P27	-	IK20	VK20Y	4
2.5	GVF	EJ25(DOHC/ T/C)	02/09 >	VKH20Y	V39	-	-	VKH20Y	4
LEGACY									
1.8	BD2/3/BG2/3	EJ18	06/96 > 12/98	K20PR-U11	D14	K20TT	IK20	VK20	4
1.8	BG3/BD2/3	EJ18	05/94 > 05/96	K20PR-U11	D14	K20TT	IK20	VK20	4
2.0	BD4/5/BG4/5/A	EJ20(SOHC)	10/93 > 12/98	K20PR-U11	D14	K20TT	IK20	VK20	4
2.0	BD4/5/BG5	EJ20(DOHC)	10/94 > 12/98	PK20PR11	P28	K20TT	IK20	VK20	4
2.0	BD5/BG5	EJ20(DOHC/ T/C)	10/93 > 12/98	PK20PR-P8	P27	-	IK20	VK20Y	4
2.0	BD5/BG5	EJ20(SOHC/LEANBURN)	06/96 > 12/98	PK20PR11	P28	K20TT	IK20	VK20	4
2.0	BE5	EJ20(DOHC)	12/98 > 05/03	PK20PR-P8	P27	-	IK20	VK20Y	4
2.0	BE5	EJ20(DOHC/ T/C)	06/98 > 05/03	PK20PR-P8	P27	-	IK20	VK20Y	4
2.0	BE5	EJ20(DOHC/ T/C)	12/98 > 05/03	PK20PR-P8	P27	-	IK20	VK20Y	4
2.0	BES(S401 STI)	EJ20(DOHC/ T/C)	10/02 >	PK20PR-P8	P27	-	IK20	VK20Y	4
2.0	BH5	EJ20(DOHC)	05/01 > 05/03	KJ20SR11	S20	-	IK20L	VK20	4
2.0	BH5	EJ20(DOHC)	06/98 > 05/01	PK20PR-P8	P27	-	IK20	VK20Y	4
2.0	BH5	EJ20(DOHC/ T/C)	06/98 > 05/03	PK20PR-P8	P27	-	IK20	VK20Y	4
2.0	BH5	EJ20(SOHC)	05/00 > 05/03	PK16PR11	P22	K16TT	IK16	VK16	4
2.0	BH5	EJ20(SOHC/LEANBURN)	06/98 > 05/00	PK20PR11	P28	K20TT	IK20	VK20	4
2.0	BL5	EJ204(CNG)	05/04 > 05/09	VKH22	V19	-	IKH22	VKH22	4
2.0	BL5/BP5(2.0GT)	EJ20-R(DOHC/ T/C)	05/03 > 05/09	VKH20Y	V39	-	-	VKH20Y	4
2.0	BL5/BP5(2.0i)	EJ20I(SOHC)	05/03 > 05/09	VK16	V03	-	IK16	VK16	4
2.0	BL5/BP5(2.0R)	EJ20-R(DOHC)	05/03 > 05/09	VKH20	V18	-	IKH20	VKH20	4
2.2	BG7/BGB	EJ22	10/93 > 05/96	K20PR-U11	D14	K20TT	IK20	VK20	4
2.5	BD9/BG9/BGC	EJ25(DOHC)	10/94 > 12/98	PK20PR11	P28	K20TT	IK20	VK20	4
2.5	BE9/BH9	EJ25(DOHC)	05/01 > 05/03	KJ20SR11	S20	-	IK20L	VK20	4
2.5	BH9/BHC	EJ25(DOHC)	05/99 > 05/01	PK20PR11	P28	K20TT	IK20	VK20	4
2.5	BL9	EJ25(SOHC)	11/07 > 05/09	VK16	V03	-	IK16	VK16	4
2.5	BL9(S402 STI)	EJ25(DOHC/ T/C)	06/08 > 02/09	VKH20Y	V39	-	-	VKH20Y	4
2.5	BM9/BR9	EJ25(DOHC/ T/C)	05/09 >	VKH20Y	V39	-	-	VKH20Y	4
2.5	BM9/BR9	EJ25(SOHC)	05/09 >	VK20	V04	-	IK20	VK20	4
2.5	BP9	EJ25(SOHC)	10/03 > 05/09	VK16	V03	-	IK16	VK16	4
2.5	BP9(S402 STI)	EJ25(DOHC/ T/C)	06/08 > 02/09	VKH20Y	V39	-	-	VKH20Y	4
3.0	BEE/BHE	EZ30(DOHC)	05/00 > 05/03	VKH20	V18	-	IKH20	VKH20	6
3.0	BLE/BPE	EZ30(DOHC)	09/03 > 05/09	VKH20	V18	-	IKH20	VKH20	6
3.6	BRF	EZ36(DOHC)	05/09 >	VKH20	V18	-	IKH20	VKH20	6
LEONE									
1.5	CVFY10/CVFNY10	GA15DS	04/94 > 11/98	K16PR-U11	D21	K16TT	IK16	VK16	4
1.5	CVFY11	QG15DE	06/99 >	K16PR-U11	D21	K16TT	IK16	VK16	4
1.8	CVHNY11	QG18DE	06/99 >	K16PR-U11	D21	K16TT	IK16	VK16	4
LUCRA/CUSTOM									
0.66	L285S(CVT)	KF(DOHC)	04/10 >	SXU22HPR9	-	-	IXUH22I	VXUH22I	3
0.66	L455F	KF	07/11 >	SXU22HPR11	-	-	IXUH22I	VXUH22I	3
0.66	L455F/L456F	KF-DET(DOHC/ T/C)	04/10 >	SXU22HPR9	-	-	IXUH22I	VXUH22I	3
0.66	L455F/L456F	KF-VE(DOHC)	04/10 >	XU22HR9	-	XUH22T	IXUH22I	VXUH22I	3
0.66	L455F/L465F	KF-DET(DOHC/ T/C)	04/10 >	SXU22HPR9	-	-	IXUH22I	VXUH22I	3
0.66	L455F/L465F	KF-VE(DOHC)	04/10 >	XU22HR9	-	XUH22T	IXUH22I	VXUH22I	3
0.66	L465F	KF	07/11 >	SXU22HPR11	-	-	IXUH22I	VXUH22I	3
PLEO/CUSTOM									
0.66	L275B/L285B	KF-VE(DOHC)	04/10 >	XU22HR9	-	XUH22T	IXUH22I	VXUH22I	3
0.66	L275F/L285F	KF-DET(DOHC/ T/C)	04/10 >	SXU22HPR9	-	-	IXUH22I	VXUH22I	3
0.66	L275F/L285F	KF-VE(DOHC)	04/10 >	XU22HR9	-	XUH22T	IXUH22I	VXUH22I	3
0.66	L275F/L285F	KF-VE(DOHC/5 doors/4WD)	04/10 >	SXU22HPR11	-	-	IXUH22I	VXUH22I	3
PLEO/NESTA/NICOT									
0.66	RA1/RA2	EN07(DOHC/ S/C)	10/98 > 06/07	IXU24	I09	-	IXU24	VXU24	4
0.66	RA1/RA2	EN07(SOHC)	10/98 > 06/07	K16PR-U11	D21	K16TT	IK16	VK16	4
0.66	RA1/RA2	EN07(SOHC/ M/C)	10/98 > 06/07	K20PR-U	D22	K20TT	IK20	VK20	4
0.66	RA1/RA2	EN07(SOHC/ S/C)	10/98 > 06/07	K20PR-U	D22	K20TT	IK20	VK20	4
0.66	RV1/RV2	EN07(SOHC)	10/98 > 12/09	K16PR-U11	D21	K16TT	IK16	VK16	4
R1									
0.66	RJ1/RJ2	EN07(DOHC)	01/05 >	IXUH22	I53	-	IXUH22	VXUH22	4
0.66	RJ1/RJ2	EN07(DOHC/ S/C)	11/05 >	IXU24	I09	-	IXU24	VXU24	4
0.66	RJ1/RJ2	EN07(SOHC)	11/05 >	K16PR-U11	D21	K16TT	IK16	VK16	4
R2									
0.66	RC1/RC2	EN07(DOHC)	12/03 >	IXUH22	I53	-	IXUH22	VXUH22	4
0.66	RC1/RC2	EN07(DOHC/ S/C)	12/03 >	IXU24	I09	-	IXU24	VXU24	4
0.66	RC1/RC2	EN07(SOHC)	12/03 >	K16PR-U11	D21	K16TT	IK16	VK16	4
SAMBAR									
0.66	KS3/4	EN07(CARB)	09/91 > 02/99	K16PR-U11	D21	K16TT	IK16	VK16	4









(*) Срок службы ограничен по сравнению с оригинальным изделием для указанного применения. Подробную информацию см. стр 8

			СТАНДАРТНЫЕ		ВАРИАНТ ЗАМЕНЫ				QUANTITY
				4 PACK					
SUBARU <i>продолжение</i>									
0.66 KS3/4/KV3/4	EN07(CARB)	09/91 > 02/99	K16PR-U11	D21	K16TT	IK16	VK16	4	
0.66 KS3/4/KV3/4	EN07(S/C)	09/91 > 02/99	K20PR-U11/ SK20PR-A8	#N/A	K20TT	#N/A	#N/A	4	
0.66 S201H	KF	04/12 >	XU22HR9	-	XUH22T	IXUH22I	VXUH22I	3	
0.66 S201J	KF	04/12 >	XU22HR9	-	XUH22T	IXUH22I	VXUH22I	3	
0.66 S211H	KF	04/12 >	XU22HR9	-	XUH22T	IXUH22I	VXUH22I	3	
0.66 S211J	KF	04/12 >	XU22HR9	-	XUH22T	IXUH22I	VXUH22I	3	
0.66 S321B	KF	04/12 >	XU22HR9	-	XUH22T	IXUH22I	VXUH22I	3	
0.66 S321B	KF(T/C)	04/12 >	SXU22HPR9	-	-	IXUH22I	VXUH22I	3	
0.66 S331B	KF	04/12 >	XU22HR9	-	XUH22T	IXUH22I	VXUH22I	3	
0.66 S331B	KF(T/C)	04/12 >	SXU22HPR9	-	-	IXUH22I	VXUH22I	3	
0.66 TT1/2/TV1/2	EN07F/V	08/01 > 11/03	K16PR-U/ SK16PR-A11	#N/A	K16TT	#N/A	#N/A	4	
0.66 TT1/2/TV1/2/TW1	EN07F/V	11/03 > 04/12	K20PR-U/ SK20PR-A8	#N/A	K20TT	#N/A	#N/A	4	
0.66 TT1/2/TV1/2/TW1/2	EN07(S/C)	02/99 > 08/01	K20PR-U/ SK20PR-A8	#N/A	K20TT	#N/A	#N/A	4	
0.66 TT1/2/TV1/2/TW1/2	EN07(SOHC)	02/99 > 08/01	K16PR-U/ SK16PR-A11	#N/A	K16TT	#N/A	#N/A	4	
0.66 TT1/2/TV1/2/TW2	EN07Y(S/C)	08/01 > 04/12	K20PR-U/ SK20PR-A8	#N/A	K20TT	#N/A	#N/A	4	
SAMBAR(AKABOU)									
0.66 KS3/4/KV3/4	EN07	09/91 > 09/96	K16PR-U/ SK16PR-A11	#N/A	K16TT	#N/A	#N/A	4	
0.66 KS3/4/KV3/4	EN07	09/96 > 02/99	PK20PR11/ SK20PR-A8	#N/A	K20TT	#N/A	#N/A	4	
0.66 S201J	KF	04/12 >	SXU22HPR9	-	-	IXUH22I	VXUH22I	3	
0.66 TT1/2/TV1/2	EN07(SOHC)	02/99 > 08/01	PK20TR11/ SK20PR-A8	#N/A	K20TT	#N/A	#N/A	4	
0.66 TT1/2/TV1/2	EN07L(LPG)/F	08/01 > 04/12	PK20TR11/ SK20PR-A8	#N/A	K20TT	#N/A	#N/A	4	
0.66 TT1/2/TV1/2	EN07Y(S/C)	08/01 > 04/12	PK20TR11/ SK20PR-A8	#N/A	K20TT	#N/A	#N/A	4	
STELLA									
0.66 LA100F	KF(T/C)	05/11 >	SXU22HPR9	-	-	IXUH22I	VXUH22I	3	
0.66 LA100F/LA110F	KF(DOHC)	05/11 >	SXU22HPR11	-	-	IXUH22I	VXUH22I	3	
0.66 LA110F	KF(T/C)	05/11 >	SXU22HPR9	-	-	IXUH22I	VXUH22I	3	
0.66 RN1/RN2	EN07(DOHC)	06/06 > 05/11	IXUH22	I53	-	IXUH22	VXUH22	4	
0.66 RN1/RN2	EN07(DOHC/ S/C)	06/06 > 05/11	IXU24	I09	-	IXU24	VXU24	4	
STELLA CUSTOM									
0.66 LA100F. LA110F	KF(DOHC)	05/11 >	SXU22HPR11	-	-	IXUH22I	VXUH22I	3	
0.66 LA100F/LA110F	KF(DOHC Turbo)	08/11 >	SXU22HPR9	-	-	IXUH22I	VXUH22I	3	
TRAVIQ									
1.8 XM182	Z18(DOHC)	07/03 > 12/04	K20TXR	D20	K20TT	IK20	VK20	4	
2.2 XM220	Z22(DOHC)	08/01 > 12/04	ITV20	I39	-	ITV20	-	4	
TREZIA									
1.3 NSP120X	1NR-FE	11/10 >	SC20HR11	S48	-	-	VCH20	4	
1.5 NCP120X/NCP125X	1NZ-FE	11/10 >	FK16HR11	-	-	-	VFKH16	4	
VIVIO/BISTRO									
0.66 KK3/4(ECVT)	EN07(DOHC/S/C)	05/97 > 10/98	XU22EPR-U	-	XU22TT	IXU22	VXU22	4	
0.66 KK3/4/KY3	EN07(DOHC/S/C)	03/92 > 11/96	XU22EPR-U	-	XU22TT	IXU22	VXU22	4	
0.66 KK3/4/KY3	EN07(DOHC/S/C)	11/96 > 10/98	XU24EPR-U	-	-	IXU24	VXU24	4	
0.66 KK3/4/KY3	EN07(MPI)	03/94 > 10/98	K16PR-U11	D21	K16TT	IK16	VK16	4	
0.66 KK3/4/KY3	EN07(SOHC/S/C)	03/92 > 10/98	K20PR-U	D22	K20TT	IK20	VK20	4	
0.66 KW3/4	EN07(CARB)	03/92 > 10/98	K16PR-U11	D21	K16TT	IK16	VK16	4	
SUZUKI									
AERIO									
1.5 RA21S/RB21S	M15A(DOHC/VVT)	01/01 >	SK16PR-A11	S8	-	IK16	VK16	4	
1.8 RC51S/RD51S	M18A(DOHC/VVT)	01/03 >	VK16	V03	-	IK16	VK16	4	
ALTO LAPIN									
0.66 HE21S	K6A(DOHC)	12/00 > 09/03	XU22EPR-U	-	XU22TT	IXU22	VXU22	3	
ALTO LAPIN									
0.66 HE21S	K6A(DOHC)	09/03 > 11/08	IXU22	I08	-	IXU22	VXU22	3	
0.66 HE21S	K6A(DOHC/T/C)	01/02 > 11/08	IXU22	I08	-	IXU22	VXU22	3	
ALTO LAPIN									
0.66 HE22S	K6A(DOHC)	11/08 >	IXU22HPR	-	-	IXUH22	VXUH22	3	
0.66 HE22S	K6A(DOHC/T/C)	11/08 >	IXU22HPR	-	-	IXUH22	VXUH22	3	





(*) Срок службы ограничен по сравнению с оригинальным изделием для указанного применения. Подробную информацию см. стр 8

SUZUKI продолжение	STANDARTNYE	4 PAKK	ВАРИАНТ ЗАМЕНЫ	QUANTITY
ALTO/WORKS				
0.66 HA11S/HB11S	F6A(2VALVE/T/C)	12/94 > 10/98	W16EPR-U D6 W16TT IW16 VW16	3
0.66 HA11S/HB11S	F6A(4VALVE)	12/94 > 10/98	XU22EPR-U - XU22TT IXU22 VXU22	3
0.66 HA11S/HC11V/HD11V	F6A(2VALVE)	12/94 > 10/98	W16EPR-U11 D100 W16TT IW16 VW16	3
0.66 HA12V	F6A(2VALVE/CARB)	10/98 > 10/99	W16EPR-U11 D100 W16TT IW16 VW16	3
0.66 HA12V	F6A(4VALVE)	10/98 > 12/00	XU22EPR-U - XU22TT IXU22 VXU22	3
0.66 HA12S	F6A(2VALVE/T/C)	10/98 > 12/00	W16EPR-U D6 W16TT IW16 VW16	3
0.66 HA12S	F6A(4VALVE)	10/99 > 12/00	XU22EPR-U - XU22TT IXU22 VXU22	3
0.66 HA21S/HB21S	K6A(DOHC/T/C)	12/94 > 10/98	IXU22 I08 - IXU22 VXU22	3
0.66 HA22S	K6A(DOHC)	10/98 > 12/00	XU22EPR-U - XU22TT IXU22 VXU22	3
0.66 HA22S	K6A(DOHC/LEANBURN)	10/98 > 04/01	IXU22 I08 - IXU22 VXU22	3
0.66 HA22S	K6A(DOHC/T/C)	10/98 > 12/00	IXU22 I08 - IXU22 VXU22	3
0.66 HA23S	K6A(DOHC)	12/00 > 09/04	XU22EPR-U - XU22TT IXU22 VXU22	3
0.66 HA23S/HA23V	K6A(DOHC)	12/00 > 09/04	XU22EPR-U - XU22TT IXU22 VXU22	3
0.66 HA23S/HA23V	K6A(LEANBURN)	04/01 > 09/04	IXU22 I08 - IXU22 VXU22	3
0.66 HA24V	K6A(DOHC)	01/05 > 12/09	IXU22 I08 - IXU22 VXU22	3
0.66 HA24S	K6A(DOHC)	09/04 > 12/09	IXU22 I08 - IXU22 VXU22	3
0.66 HA25S/HA25V	K6A(DOHC)	12/09 >	IXU22HPR - IXUH22 VXUH22	3
CAPPUCCINO				
0.66 EA21R	K6A(T/C)	05/95 > 08/98	IXU22 I08 - IXU22 VXU22	3
CARA				
0.66 PG6SS	F6A(DOHC)	01/93 > 12/95	IXU22 I08 - IXU22 VXU22	3
CARRY				
0.66 DA52T/DB52T	F6A(2VALVE/T/C)	01/99 > 05/00	W16EPR-U D6 W16TT IW16 VW16	3
0.66 DA52T/DB52T	F6A(4VALVE)	01/99 > 09/01	XU22EPR-U - XU22TT IXU22 VXU22	3
0.66 DA62T/DA63T	K6A(DOHC)	09/01 > 10/10	XU22EPR-U - XU22TT IXU22 VXU22	3
0.66 DA62T/DA63T	K6A(DOHC)	10/10 >	IXU22HPR - IXUH22 VXUH22	3
0.66 DA63T(4WD)	K6A(DOHC)	09/01 > 10/10	IXU22 I08 - IXU22 VXU22	3
0.66 DA63T(4WD)	K6A(DOHC)	10/10 >	IXU22HPR - IXUH22 VXUH22	3
0.66 DA65T	K6A(DOHC)	11/05 >	IXU22 I08 - IXU22 VXU22	3
0.66 DC51T/DD51T	F6A(2VALVE/T/C)	04/97 > 01/99	VW16 V05 - IW16 VW16	3
0.66 DE51V/DF51V	F6A(2VALVE/ T/C)	09/91 > 01/99	W16EPR-U D6 W16TT IW16 VW16	3
0.66 DE51V/DF51V/DC51T/51B/DD51T/51B	F6A(4VALVE)	09/91 > 01/99	XU22EPR-U - XU22TT IXU22 VXU22	3
CERVO				
0.66 HG21S	K6A(DOHC /VVT /T/C)	11/06 > 12/09	IXU22 I08 - IXU22 VXU22	3
0.66 HG21S	K6A(DOHC /VVT)	05/09 > 12/09	IXU22HPR - IXUH22 VXUH22	3
0.66 HG21S	K6A(DOHC /VVT)	11/06 > 05/09	IXU22 I08 - IXU22 VXU22	3
CERVO MODE				
0.66 CN21S/22S/CP21S/22S	F6A(2VALVE/T/C)	07/90 > 10/98	W16EPR-U D6 W16TT IW16 VW16	3
0.66 CN21S/22S/CP21S/22S	F6A(4VALVE)	10/90 > 10/98	XU22EPR-U - XU22TT IXU22 VXU22	3
0.66 CN31S/32S/CP31S/32S	F6B(DOHC/T/C)	07/90 > 10/98	IXU22 I08 - IXU22 VXU22	4
CHEVROLET CRUZE				
1.3 HR51S/HR52S	M13A(DOHC/VVT)	11/01 > 08/10	SK16PR-A11 S8 - IK16 VK16	4
1.5 HR81S/HR82S	M15A(DOHC/VVT)	11/01 > 05/06	SK16PR-A11 S8 - IK16 VK16	4
CULTUS/ESTEEM/CRESCENT				
1.0 AA44S/AB44S	G10	07/91 >	W16EPR-U11 D100 W16TT IW16 VW16	3
1.3 AA34S/AB34S/AF34S/AK34S	G13B	07/91 >	K20PR-U11 D14 K20TT IK20 VK20	4
1.3 AA34S/AF34S	G13B(DOHC)	07/91 >	W22EPR-U D19 W22TT IW22 VW22	4
1.3 GA11S	G13B	01/95 > 05/00	K20PR-U11 D14 K20TT IK20 VK20	4
1.5 GA21S/GB21S/GC21S/GD21S	G15A	01/95 >	K20PR-U11 D14 K20TT IK20 VK20	4
1.6 GB31S/GD31S	G16A	02/96 >	K20PR-U11 D14 K20TT IK20 VK20	4
CULTUS WAGON/CRESCENT WAGON				
1.5 GC21W	G15A	02/96 >	K20PR-U11 D14 K20TT IK20 VK20	4
1.6 GD31W	G16A	02/96 >	K20PR-U11 D14 K20TT IK20 VK20	4
1.8 GC41W	J18A	02/96 >	K20PR-U11 D14 K20TT IK20 VK20	4
ESCUDO				
1.6 TA01W/TA01R/TD01W	G16A	09/90 > 11/97	K20PR-U D22 K20TT IK20 VK20	4
1.6 TA02W	G16A	04/00 > 06/06	VK20 V04 - IK20 VK20	4
1.6 TA02W/TD02W	G16A	11/97 > 04/00	K20PR-U11 D14 K20TT IK20 VK20	4
1.6 TA74W	M16A	06/06 > 06/08	VK20 V04 - IK20 VK20	4
2.0 TA11W/TD11W	H20A	12/94 > 10/96	K20PR-U D22 K20TT IK20 VK20	6
2.0 TA51W/TD51W	J20A	10/96 > 11/97	K20PR-U D22 K20TT IK20 VK20	4
2.0 TA52W/TD52W	J20A	11/97 > 04/00	K20PR-U11 D14 K20TT IK20 VK20	4
2.0 TL52W/TD54W	J20A	04/00 > 06/08	VK16 V03 - IK16 VK16	4
2.4 TDA4W	J24B	06/08 >	VKH20 V18 - IKH20 VKH20	4
2.5 TD61W	H25A	10/96 > 11/97	K20PR-U D22 K20TT IK20 VK20	6
2.5 TD62W	H25A	02/98 > 04/00	K20PR-U11 D14 K20TT IK20 VK20	6
2.5 TD62W	H25A	04/00 > 06/05	VK16 V03 - IK16 VK16	6









(*) Срок службы ограничен по сравнению с оригинальным изделием для указанного применения. Подробную информацию см. стр 8

			СТАНДАРТНЫЕ		ВАРИАНТ ЗАМЕНЫ				QUANTITY
				4 PACK					
SUZUKI <i>продолжение</i>									
2.7 TD94W	H27A	06/05 > 06/08	VK20	V04	-	IK20	VK20	6	
3.2 TDB4W	N32A	06/08 >	ITV16	I38	-	ITV16	-	6	
EVERY									
0.66 DA51V/DB51V/DE51V/DF51V	F6A(2VALVE/T/C)	03/90 > 01/99	W16EPR-U	D6	W16TT	IW16	VW16	3	
0.66 DA51V/DB51V/DE51V/DF51V	F6A(4VALVE)	03/90 > 01/99	XU22EPR-U	-	XU22TT	IXU22	VXU22	3	
0.66 DA52V/DB52V	F6A(2VALVE/T/C)	01/99 > 11/99	W16EPR-U	D6	W16TT	IW16	VW16	3	
0.66 DA52V/DB52V	F6A(2VALVE/T/C)	11/99 > 08/01	IW16	I05	-	IW16	VW16	3	
0.66 DA52V/DB52V	F6A(4VALVE)	01/99 > 08/01	XU22EPR-U	-	XU22TT	IXU22	VXU22	3	
0.66 DA52V/DB52V	F6A(CNG)	05/00 > 09/01	IXU27	I37	-	IXU27	-	3	
0.66 DA52W	F6A(T/C)	06/99 > 11/99	W16EPR-U	D6	W16TT	IW16	VW16	3	
0.66 DA52W	F6A(T/C)	11/99 > 08/01	IW16	I05	-	IW16	VW16	3	
0.66 DA62V	K6A(CNG)	11/01 >	IXU27	I37	-	IXU27	-	3	
0.66 DA62V/DA62W	K6A(DOHC)	09/01 > 07/07	XU22EPR-U	-	XU22TT	IXU22	VXU22	3	
0.66 DA62V/DA62W	K6A(DOHC/T/C)	09/01 > 08/05	IXU22	I08	-	IXU22	VXU22	3	
0.66 DA64V	K6A(DOHC/T/C)	05/10 >	IXU22HPR	-	-	IXUH22	VXUH22	3	
0.66 DA64V	K6A(DOHC/T/C)	08/05 > 05/10	IXU22	I08	-	IXU22	VXU22	3	
0.66 DA64V	K6A(DOHC)	05/10 >	IXU22HPR	-	-	IXUH22	VXUH22	3	
0.66 DA64V	K6A(DOHC)	08/05 > 05/10	IXU22	I08	-	IXU22	VXU22	3	
EVERY LANDY									
1.3 DA32W	G13B	05/01 >	K20PR-U	D22	K20TT	IK20	VK20	4	
EVERY PLUS									
1.3 DA32W	G13B(LEV)	06/99 > 05/01	K20PR-U	D22	K20TT	IK20	VK20	4	
EVERY WAGON									
0.66 DA64W	K6A(T/C)	05/10 >	IXU22HPR	-	-	IXUH22	VXUH22	3	
0.66 DA64W	K6A(T/C)	08/05 > 05/10	IXU22	I08	-	IXU22	VXU22	3	
GRAND ESCUDO									
2.7 TX92W	H27A	12/00 >	VK16	V03	-	IK16	VK16	6	
JIMNY									
0.66 JA22W	K6A	11/95 > 10/98	IXU22	I08	-	IXU22	VXU22	3	
0.66 JB23W	K6A(DOHC/T/C)	01/02 > 06/08	IXU22	I08	-	IXU22	VXU22	3	
0.66 JB23W	K6A(DOHC/T/C)	06/08 >	IXU22HPR	-	-	IXUH22	VXUH22	3	
0.66 JB23W	K6A(DOHC/T/C)	10/98 > 01/02	IXU22	I08	-	IXU22	VXU22	3	
1.3 JB32W	G13B	11/95 > 01/98	K20PR-U	D22	K20TT	IK20	VK20	4	
JIMNY SIERRA									
1.3 JB43W	M13A(DOHC)	01/02 >	SK16PR-A11	S8	-	IK16	VK16	4	
JIMNY WIDE									
1.3 JB33W	G13B	01/98 > 04/00	K20PR-U	D22	K20TT	IK20	VK20	4	
1.3 JB43W	M13A(DOHC)	04/00 > 12/01	SK16PR-A11	S8	-	IK16	VK16	4	
KEI									
0.66 HN11S/HN12S	F6A(T/C)	01/98 > 10/01	W16EPR-U	D6	W16TT	IW16	VW16	3	
0.66 HN21S	K6A(DOHC)	10/98 > 03/01	XU22EPR-U	-	XU22TT	IXU22	VXU22	3	
0.66 HN21S	K6A(DOHC/T/C)	10/98 > 03/01	IXU22	I08	-	IXU22	VXU22	3	
0.66 HN22S	K6A(DOHC/T/C)	04/01 >	IXU22	I08	-	IXU22	VXU22	3	
0.66 HN22S	K6A(DOHC/VVT)	04/01 > 11/02	XU22EPR-U	-	XU22TT	IXU22	VXU22	3	
0.66 HN22S	K6A(DOHC/VVT)	11/02 >	IXU22	I08	-	IXU22	VXU22	3	
KIZASHI									
2.4 RE91S/RF91S	J24B	10/09 >	VKH20	V18	-	IKH20	VKH20	4	
LANDY									
2.0 SC25/SNC25	MR20DE	01/07 > 01/10	FXE20HR11	S45	-	-	VFXEH20	4	
2.0 SC26/SNC26	MR20	01/10 >	VFXEH22	V46	-	-	VFXEH22	4	
MR WAGON									
0.66 MF21S	K6A(DOHC/T/C)	12/01 > 01/06	IXU22	I08	-	IXU22	VXU22	3	
0.66 MF21S	K6A(DOHC/VVT)	04/02 > 01/06	IXU22	I08	-	IXU22	VXU22	3	
0.66 MF21S	K6A(DOHC/VVT)	12/01 > 04/02	XU22EPR-U	-	XU22TT	IXU22	VXU22	3	
0.66 MF22S	K6A(DOHC/T/C)	01/06 > 01/11	IXU22	I08	-	IXU22	VXU22	3	
0.66 MF22S	K6A(DOHC/VVT)	01/06 > 06/09	IXU22	I08	-	IXU22	VXU22	3	
0.66 MF22S	K6A(DOHC/VVT)	06/09 > 01/11	IXU22HPR	-	-	IXUH22	VXUH22	3	
PALETTE									
0.66 MK21S	K6A(DOHC/T/C)	01/08 > 09/09	IXU22	I08	-	IXU22	VXU22	3	
0.66 MK21S	K6A(DOHC)	01/08 > 09/09	IXU22	I08	-	IXU22	VXU22	3	
0.66 MK21S	K6A(DOHC)	09/09 >	IXU22HPR	-	-	IXUH22	VXUH22	3	
0.66 MK21S	K6A(DOHC/T/C)	09/09 >	IXU22HPR	-	-	IXUH22	VXUH22	3	
SOLIO									
1.2 MA15S	K12B(DOHC/VVT)	12/10 >	ZXU20PR11	S54	-	-	-	4	
1.3 MA34S	M13A(DOHC)	04/04 > 12/10	SK16PR-A11	S8	-	IK16	VK16	4	
SPLASH									
1.2 XB32S	K12B(DOHC/VVT)	10/08 >	ZXU20PR11	S54	-	-	-	4	







(*) Срок службы ограничен по сравнению с оригинальным изделием для указанного применения. Подробную информацию см. стр 8

			СТАНДАРТНЫЕ				ВАРИАНТ ЗАМЕНЫ			QUANTITY
				4 PACK						
SUZUKI <i>продолжение</i>										
SWIFT										
1.2 ZC71S	K12B(DOHC/VVT)	05/07 > 08/10	ZXU20PR11	S54	-	-	-	-	4	
1.2 ZC72S/ZD72S	K12B(DOHC/VVT)	08/10 >	ZXU20PR11	S54	-	-	-	-	4	
1.3 HT51S	M13A(DOHC)	01/00 > 11/04	SK16PR-A11	S8	-	-	IK16	VK16	4	
1.3 ZC11S/ZD11S	M13A(DOHC)	11/04 >	VK20	V04	-	-	IK20	VK20	4	
1.5 HT81S	M15A(DOHC/VVT)	06/03 > 11/04	VK20	V04	-	-	IK20	VK20	4	
1.5 ZC21S/ZD21S	M15A(DOHC/VVT)	11/04 >	VK20	V04	-	-	IK20	VK20	4	
1.6 ZC31S	M16A(DOHC)	08/05 > 09/10	VK20	V04	-	-	IK20	VK20	4	
1.6 ZC32S	M16A(DOHC/VVT)	12/11 >	VKH20	V18	-	-	IKH20	VKH20	4	
SX4										
1.5 YA11S/YB11S/YC11S	M15A(DOHC/VVT)	04/09 >	VKH20	V18	-	-	IKH20	VKH20	4	
1.5 YA11S/YB11S/YC11S	M15A(DOHC/VVT)	07/06 > 04/09	VK20	V04	-	-	IK20	VK20	4	
2.0 YA41S/YB41S	J20A	07/06 > 04/09	VK16	V03	-	-	IK16	VK16	4	
TWIN										
0.66 EC22S (HYBRID)/EC22S	K6A(DOHC)	01/03 > 08/05	IXU22	I08	-	-	IXU22	VXU22	3	
WAGON R										
0.66 CT21S/CV21S	F6A(2VALVE/T/C)	02/95 > 10/98	W16EPR-U	D6	W16TT	IW16	VW16	3		
0.66 CT21S/CV21S	F6A(4VALVE)	09/93 > 10/98	XU22EP-U	-	XU22TT	IXU22	VXU22	3		
0.66 CT51S/CV51S	K6A(DOHC/T/C)	04/97 > 10/98	IXU22	I08	-	-	IXU22	VXU22	3	
0.66 CT51S/CV51S(AT)	K6A(DOHC)	11/97 > 10/98	XU22EPR-U	-	XU22TT	IXU22	VXU22	3		
0.66 CT51S/CV51S (кроме AT)	K6A(DOHC)	04/97 > 10/98	IXU22	I08	-	-	IXU22	VXU22	3	
0.66 MC11S	F6A(2VALVE/T/C)	10/98 > 12/00	W16EPR-U	D6	W16TT	IW16	VW16	3		
0.66 MC11S	F6A(4VALVE)	10/98 > 12/00	XU22EPR-U	-	XU22TT	IXU22	VXU22	3		
0.66 MC11S	F6A(CNG)	06/99 >	IXU27	I37	-	-	IXU27	-	3	
0.66 MC12S	F6A(2VALVE/T/C)	12/00 > 10/01	W16EPR-U	D6	W16TT	IW16	VW16	3		
0.66 MC21S	K6A(DOHC)	10/98 > 12/00	XU22EPR-U	-	XU22TT	IXU22	VXU22	3		
0.66 MC21S	K6A(DOHC/T/C)	10/98 > 12/00	IXU22	I08	-	-	IXU22	VXU22	3	
0.66 MC22S	K6A(DOHC)	12/00 > 09/03	XU22EPR-U	-	XU22TT	IXU22	VXU22	3		
0.66 MC22S	K6A(DOHC/T/C)	12/00 > 09/03	IXU22	I08	-	-	IXU22	VXU22	3	
0.66 MH21S	K6A(CNG)	05/04 >	IXU27	I37	-	-	IXU27	-	3	
0.66 MH21S	K6A(DOHC)	09/03 > 09/08	IXU22	I08	-	-	IXU22	VXU22	3	
0.66 MH21S	K6A(DOHC/T/C)	09/03 > 09/08	IXU22	I08	-	-	IXU22	VXU22	3	
0.66 MH21S	K6A(DOHC/T/C/DI)	09/03 > 09/08	IXU22	I08	-	-	IXU22	VXU22	3	
0.66 MH22S	K6A(DOHC/VVT)	04/07 > 09/08	IXU22	I08	-	-	IXU22	VXU22	3	
0.66 MH23S	K6A(DOHC/VVT)	09/08 >	IXU22HPR	-	-	-	IXUH22	VXUH22	3	
0.66 MH23S	K6A(DOHC/T/C)	09/08 >	IXU22HPR	-	-	-	IXUH22	VXUH22	3	
WAGON R PLUS										
1.0 MA63S	K10A(DOHC)	05/99 > 12/00	XU22EPR-U	-	XU22TT	IXU22	VXU22	4		
1.0 MA63S	K10A(DOHC/T/C)	05/99 > 12/00	IXU22	I08	-	-	IXU22	VXU22	4	
WAGON R SOLIO										
1.0 MA64S	K10A(DOHC)	11/00 > 11/02	XU22EPR-U	-	XU22TT	IXU22	VXU22	4		
1.3 MA34S	M13A(DOHC)	11/00 > 08/05	SK16PR-A11	S8	-	-	IK16	VK16	4	
WAGON R STINGRAY										
0.66 MH22S	K6A(DOHC/T/C)	02/07 > 09/08	IXU22	I08	-	-	IXU22	VXU22	3	
0.66 MH22S	K6A(DOHC/T/C/DI)	02/07 > 09/08	IXU22	I08	-	-	IXU22	VXU22	3	
0.66 MH22S	K6A(DOHC/VVT)	02/07 > 09/08	IXU22	I08	-	-	IXU22	VXU22	3	
WAGON R WIDE										
1.0 MA61S/MB61S	K10A(DOHC)	02/97 > 05/99	XU22EPR-U	-	XU22TT	IXU22	VXU22	4		
1.0 MA61S/MB61S	K10A(DOHC/T/C)	02/97 > 05/99	IXU22	I08	-	-	IXU22	VXU22	4	
X-90										
1.6 LB11S	G16A	10/95 >	K20PR-U	D22	K20TT	IK20	VK20	4		
TOYOTA										
86										
2.0 ZN6	FA20	04/12 >	VXEBH27	-	-	-	VXEBH27	4		
ALLEX										
1.5 NZE121(2WD,AT)	1NZ-FE	04/04 > 10/06	FK20HR11	S35	-	-	VFKH20	4		
1.5 NZE121/124	1NZ-FE	01/01 > 04/04	K16R-U11	D32	K16TT	IK16	VK16	4		
1.5 NZE124(4WD,AT)	1NZ-FE	04/04 > 10/06	K16R-U11	D32	K16TT	IK16	VK16	4		
1.5 ZZE122/124	1ZZ-FE	09/02 > 10/06	K16R-U11	D32	K16TT	IK16	VK16	4		
1.5 ZZE123	2ZZ-GE	01/01 > 10/06	SK20R11	S2	-	-	IK20	VK20	4	
ALLION										
1.5 NZT240	1NZ-FE	12/01 > 06/07	K16R-U11	D32	K16TT	IK16	VK16	4		
1.5 NZT260	1NZ-FE	06/07 > 09/07	FK20HR11	S35	-	-	VFKH20	4		
1.5 NZT260	1NZ-FE	09/07 >	FK16HR11	-	-	-	VFKH16	4		
1.8 ZRT260/265	2ZR-FAE	04/10 >	SC20HR11	S48	-	-	VCH20	4		
1.8 ZRT260/265	2ZR-FE	06/07 > 04/10	SC20HR11	S48	-	-	VCH20	4		
1.8 ZZT240/245	1ZZ-FE	12/01 > 06/07	K16R-U11	D32	K16TT	IK16	VK16	4		
2.0 AZT240	1AZ-FSE(D-4)	12/01 > 06/07	SK20BGR11	S64	-	-	VKA20	4		









(*) Срок службы ограничен по сравнению с оригинальным изделием для указанного применения. Подробную информацию см. стр 8

			СТАНДАРТНЫЕ		ВАРИАНТ ЗАМЕНЫ				QUANTITY	
				4 PACK						
TOYOTA <i>продолжение</i>										
2.0 ZRT261	3ZR-FAE	01/08 >	SC20HR11	S48	-	-	VCH20	4		
ALPHARD										
2.4 ANH10W/15W	2AZ-FE	05/02 > 05/08	K20R-U11	D33	K20TT	IK20	VK20	4		
2.4 ANH20W/25W	2AZ-FE	05/08 >	SK20R11	S2	-	IK20	VK20	4		
3.0 MNH10W/15W	1MZ-FE	05/02 > 05/08	SK20R11	S2	-	IK20	VK20	6		
3.5 GGH20W/25W	2GR-FE	05/08 >	FK20HR11	S35	-	-	VFKH20	6		
ALPHARD HYBRID										
2.4 ATH10W	2AZ-FXE	07/03 >	SK20R11	S2	-	IK20	VK20	4		
2.4 ATH20W	2AZ-FXE	11/11 >	SK20R11	S2	-	IK20	VK20	4		
ALTEZZA										
2.0 GXE10	1G-FE	08/02 > 09/05	K20R-U11	D33	K20TT	IK20	VK20	6		
2.0 GXE10	1G-FE	10/98 > 08/02	K20R-U11	D33	K20TT	IK20	VK20	6		
2.0 SXE10	3S-GE	08/02 > 09/05	SK20R11	S2	-	IK20	VK20	4		
2.0 SXE10(A/T)	3S-GE	10/98 > 08/02	PK20R11	P6	K20TT	IK20	VK20	4		
2.0 SXE10(M/T)	3S-GE	10/98 > 08/02	PK20R11	P6	K20TT	IK20	VK20	4		
ALTEZZA GITA										
2.0 GXE10W/15W	1G-FE	07/01 > 09/05	K20R-U11	D33	K20TT	IK20	VK20	6		
3.0 JCE10W/15W	2JZ-GE	07/01 > 09/05	PK16TR11	P17	K16TT	IK16	VK16	6		
AQUA										
1.5 NHP10	1NZ-FXE(HYBRID)	12/11 >	FK16R-A8	-	-	-	-	4		
ARISTO										
3.0 JZS147	2JZ-GE	10/91 > 08/97	PK16R11	P8	K16TT	IK16	VK16	6		
3.0 JZS147	2JZ-GTE(T/C)	08/93 > 08/97	PK20R11	P6	K20TT	IK20	VK20	6		
3.0 JZS160	2JZ-GE	08/97 > 08/05	PK16TR11	P17	K16TT	IK16	VK16	6		
3.0 JZS161	2JZ-GTE(T/C)	08/97 > 08/05	PK20TR11	P12	K20TT	IK20	VK20	6		
4.0 UZS143	1UZ-FE	10/92 > 08/97	PK20R11	P6	K20TT	IK20	VK20	8		
4.0 UZS151/155/157	1UZ-FE	08/95 > 07/97	PK20R8	P26	-	IK20	VK20	8		
AURIS										
1.5 NZE151H/154H	1NZ-FE	10/06 > 11/07	FK20HR11	S35	-	-	VFKH20	4		
1.5 NZE151H/154H	1NZ-FE	11/07 >	FK16HR11	-	-	-	VFKH16	4		
1.8 ZRE152H/154H	2ZR-FAE	10/09 >	SC20HR11	S48	-	-	VCH20	4		
1.8 ZRE152H/154H	2ZR-FE	10/06 > 10/09	SC20HR11	S48	-	-	VCH20	4		
AVARON										
3.0 MCX10	1MZ-FE	05/95 > 10/97	PK20R11	P6	K20TT	IK20	VK20	6		
3.0 MCX10	1MZ-FE	10/97 > 07/00	PK20TR11	P12	K20TT	IK20	VK20	6		
AVENSIS										
2.0 AZT250W/255W	1AZ-FSE(D-4)	10/03 >	SK20BGR11	S64	-	-	VKA20	4		
2.0 ZRT272W	3ZR-FAE	09/11 >	SC20HR11	S48	-	-	VCH20	4		
2.4 AZT251W	2AZ-FSE	09/05 >	SK20BR11	S11	-	-	VKB20	4		
bB										
1.3 NCP30	2NZ-FE	02/00 > 12/05	K16R-U11	D32	K16TT	IK16	VK16	4		
1.3 QNC20/25	K3-VE	12/05 >	SXU22PR9	S37	-	IXU22	VXU22	4		
1.5 NCP31/35	1NZ-FE	02/00 > 12/05	K16R-U11	D32	K16TT	IK16	VK16	4		
1.5 NCP34	1NZ-FE	06/01 > 12/05	K16R-U11	D32	K16TT	IK16	VK16	4		
1.5 QNC21	3SZ-VE	12/05 >	SXU22PR9	S37	-	IXU22	VXU22	4		
BELTA										
1.0 KSP92	1KR-FE	11/05 >	SK20HR11	S33	-	IKH20	VKH20	3		
1.3 NCP96	2NZ-FE	11/05 >	K16R-U11	D32	K16TT	IK16	VK16	4		
1.3 SCP92	2SZ-FE	11/05 >	SK16HR11	S27	-	IKH16	VKH16	4		
BLADE										
2.4 AZE156H/154H	2AZ-FE	12/06 >	SK20R11	S2	-	IK20	VK20	4		
3.5 GRE156H	2GR-FE	08/07 >	FK20HR11	S35	-	-	VFKH20	6		
BREVIS										
2.5 JCG10/15	1JZ-FSE(D-4)	04/01 > 06/07	SK20BR11	S11	-	-	VKB20	6		
3.0 JCG11	2JZ-FSE(D-4)	04/01 > 06/07	SK20BR11	S11	-	-	VKB20	6		
CALDINA										
1.5 ET196V	5E-FE	08/97 > 09/02	K16TR11	D99	K16TT	IK16	VK16	4		
1.5 ET196V	5E-FE	11/92 > 08/97	K16R-U11	D32	K16TT	IK16	VK16	4		
1.8 AT191G	7A-FE	01/96 > 09/97	PK16TR13	P38	K16TT	IK16	VK16	4		
1.8 AT211G	7A-FE	09/97 > 09/02	PK16TR13	P38	K16TT	IK16	VK16	4		
1.8 ST190G	4S-FE	11/92 > 01/96	K20R-U11	D33	K20TT	IK20	VK20	4		
1.8 ZZT241W	1ZZ-FE	09/02 >	K16R-U11	D32	K16TT	IK16	VK16	4		
2.0 AZT241W/246W	1AZ-FSE(D-4)	09/02 > 06/07	SK20BGR11	S64	-	-	VKA20	4		
2.0 ST195G	3S-GE	02/95 > 09/97	PK20R8	P26	-	IK20	VK20	4		
2.0 ST195G/ST191G	3S-FE	01/96 > 09/97	K20TR11	D94	K20TT	IK20	VK20	4		
2.0 ST195G/ST191G	3S-FE	11/92 > 01/96	K20R-U11	D33	K20TT	IK20	VK20	4		
2.0 ST215G/210G	3S-FE	09/97 > 09/02	K20TR11	D94	K20TT	IK20	VK20	4		
2.0 ST215G/210G	3S-GE	09/97 > 09/02	PK20R8	P26	-	IK20	VK20	4		





(*) Срок службы ограничен по сравнению с оригинальным изделием для указанного применения. Подробную информацию см. стр 8

			СТАНДАРТНЫЕ			ВАРИАНТ ЗАМЕНЫ		QUANTITY
				4 PACK				
ТОЙОТА <i>продолжение</i>								
2.0 ST215W	3S-GTE(T/C)	09/97 > 09/02	PK20R8	P26	-	IK20	VK20	4
2.0 ST246W	3S-GTE(T/C)	09/02 > 06/07	SK20R8	S26	-	-	VK20Y	4
CAMI								
1.3 J100E	HC-EJ	05/99 > 04/00	K20TNR-S	D104	K20TT	IK20	VK20	4
1.3 J102E	K3-VET(DOHC/ T/C)	05/00 > 12/05	SVK20RZ8	S18	-	-	VK20Y	4
1.3 J102E/J122E	K3-VE	05/00 > 12/05	K20R-U11	D33	K20TT	IK20	VK20	4
CAMRY								
1.8 SV40	4S-FE	05/96 > 07/98	K20TR11	D94	K20TT	IK20	VK20	4
1.8 SV40	4S-FE	07/94 > 05/96	K20R-U11	D33	K20TT	IK20	VK20	4
1.8 ZV50/50G	1ZZ-FE	07/98 > 08/01	K16TR11	D99	K16TT	IK16	VK16	4
2.0 SV41/42/43	3S-FE	05/96 > 07/98	K20TR11	D94	K20TT	IK20	VK20	4
2.0 SV41/42/43	3S-FE	07/94 > 05/96	K20R-U11	D33	K20TT	IK20	VK20	4
2.0 SV50/50G	3S-FSE(D-4)	07/98 > 08/01	PK20GR8	P32	-	IK20L	VKA20	4
2.0 SV55/55G	3S-FE	07/98 > 08/01	K20TR11	D94	K20TT	IK20	VK20	4
2.2 SXV20/25	5S-FE	08/99 > 08/01	PK20TR11	P12	K20TT	IK20	VK20	4
2.4 ACV30/35	2AZ-FE	09/01 > 01/06	K20R-U11	D33	K20TT	IK20	VK20	4
2.4 ACV40/45	2AZ-FE	01/06 >	SK20R11	S2	-	IK20	VK20	4
2.5 MCV21	2MZ-FE	08/99 > 08/01	PK20TR11	P12	K20TT	IK20	VK20	6
CAMRY GRACIA								
2.2 SXV20/25	5S-FE	12/96 > 08/99	PK20TR11	P12	K20TT	IK20	VK20	4
2.2 SXV20W/25W	5S-FE	12/96 > 07/01	PK20TR11	P12	K20TT	IK20	VK20	4
2.5 MCV21	2MZ-FE	12/96 > 08/99	PK20TR11	P12	K20TT	IK20	VK20	6
2.5 MCV21W/25W	2MZ-FE	12/96 > 07/01	PK20TR11	P12	K20TT	IK20	VK20	6
CAMRY HYBRID								
2.5 AVV50	2AR-FXE	09/11 >	FK16HR-A8	-	-	-	-	4
CARINA								
1.5 AT192	5A-FE	08/92 > 08/96	K16R-U11	D32	K16TT	IK16	VK16	4
1.5 AT212	5A-FE	08/96 > 11/98	K16R-U11	D32	K16TT	IK16	VK16	4
1.6 AT190	4A-FE(LEAMBURN)	08/92 > 08/96	PK20R13	P25	K20TT	IK20	VK20	4
1.6 AT210	4A-GE/FE	08/96 > 11/01	PK20R11	P6	K20TT	IK20	VK20	4
1.8 AT191	7A-FE	08/94 > 08/96	PK20R13	P25	K20TT	IK20	VK20	4
1.8 AT211	7A-FE(LEAMBURN)	08/96 > 11/01	PK16TR13	P38	K16TT	IK16	VK16	4
1.8 ST190/Y	4S-FE	08/92 > 08/96	K20R-U11	D33	K20TT	IK20	VK20	4
2.0 ST195	3S-FE	08/92 > 08/96	K20R-U11	D33	K20TT	IK20	VK20	4
2.0 ST215	3S-FE	08/96 > 11/01	K20TR11	D94	K20TT	IK20	VK20	4
CARINA ED, CORONA EXIV/COUPE								
1.8 ST200/201	4S-FE	06/96 > 04/98	K20TR11	D94	K20TT	IK20	VK20	4
1.8 ST200/201	4S-FE	10/93 > 06/96	K20R-U11	D33	K20TT	IK20	VK20	4
2.0 ST182/183/202/203	3S-FE	08/90 > 06/96	K20R-U11	D33	K20TT	IK20	VK20	4
2.0 ST182/183/202/205	3S-GE	08/89 > 04/98	PK20R8	P26	-	IK20	VK20	4
2.0 ST202/203	3S-FE	06/96 > 11/01	K20TR11	D94	K20TT	IK20	VK20	4
CAVALIER								
2.4 TJG00	T2	01/96 > 09/00	PT16EPR-L13	P18	-	IT16	VT16	4
CELICA								
1.8 ZT230	1ZZ-FE	09/99 > 04/06	K16R-U11	D32	K16TT	IK16	VK16	4
1.8 ZT231	2ZZ-GE	09/99 > 04/06	SK20R11	S2	-	IK20	VK20	4
2.0 ST185H/ST205	3S-GTE(T/C)	08/89 > 09/99	PK20R8	P26	-	IK20	VK20	4
2.0 ST202/202C/203	3S-FE	06/96 > 09/99	K20TR11	D94	K20TT	IK20	VK20	4
2.0 ST202/202C/203	3S-FE	10/93 > 06/96	K20R-U11	D33	K20TT	IK20	VK20	4
2.0 ST202/C	3S-GE	10/93 > 12/97	PK20R8	P26	-	IK20	VK20	4
2.0 ST202/C	3S-GE	12/97 > 09/99	PK20R11	P6	K20TT	IK20	VK20	4
CELSIOR								
4.0 UCF20/21	1UZ-FE	07/97 > 08/00	SK20R11	S2	-	IK20	VK20	8
4.0 UCF20/21	1UZ-FE	08/96 > 07/97	PK20R11	P6	K20TT	IK20	VK20	8
4.0 UCF20/21	1UZ-FE	10/94 > 08/96	PK20R8	P26	-	IK20	VK20	8
4.3 UCF30/31	3UZ-FE	08/00 > 05/06	SK20R11	S2	-	IK20	VK20	8
CENTURY								
4.0 VG40	5V-EU	10/82 > 04/97	P16R	P3	W20TT	IW20	VW20T	8
5.0 GZG50	1GZ-FE	04/00 > 08/10	SK16R-P11	S4	-	IK16	VK16	12
5.0 GZG50	1GZ-FE	04/97 > 04/00	SK16R-P11	S4	-	IK16	VK16	12
5.0 GZG50	1GZ-FNE(CNG)	01/03 >	VK20T	-	-	-	VK20T	12
CHASER, CRESTA								
1.8 SX90	4S-FE	11/92 > 09/96	K20R-U11	D33	K20TT	IK20	VK20	4
1.8 SX100	4S-FE	04/97 >	K20TR11	D94	K20TT	IK20	VK20	4
2.0 GX70G	1G-FE	08/88 > 04/97	K16R-U11	D32	K16TT	IK16	VK16	6
2.0 GX90	1G-FE	11/92 > 09/96	K16R-U11	D32	K16TT	IK16	VK16	6
2.0 GX100/105	1G-FE	08/98 > 09/00	K20R-U11	D33	K20TT	IK20	VK20	6
2.0 GX100/105	1G-FE	09/96 > 08/98	K16R-U11	D32	K16TT	IK16	VK16	6









(*) Срок службы ограничен по сравнению с оригинальным изделием для указанного применения. Подробную информацию см. стр 8

			СТАНДАРТНЫЕ		ВАРИАНТ ЗАМЕНЫ				QUANTITY
				4 PACK					
TOYOTA <i>продолжение</i>									
2.0 YX78V	3Y-E	02/93 > 04/97	P16R	P3	W20TT	IW20	VW20T	4	
2.5 JZX90	1JZ-GTE(T/C)	11/92 > 09/96	PK20R8	P26	-	IK20	VK20	6	
2.5 JZX90/93	1JZ-GE	11/92 > 09/96	PK16R11	P8	K16TT	IK16	VK16	6	
2.5 JZX100	1JZ-GTE(T/C)	09/96 > 09/00	PK20TR11	P12	K20TT	IK20	VK20	6	
2.5 JZX100/105	1JZ-GE	09/96 > 09/00	PK16TR11	P17	K16TT	IK16	VK16	6	
3.0 JZX91	2JZ-GE	11/92 > 09/96	PK16R11	P8	K16TT	IK16	VK16	6	
3.0 JZX101	2JZ-GE	09/96 > 09/00	PK16TR11	P17	K16TT	IK16	VK16	6	
COASTER									
1.5 HZB50(HYBRID)	5E-FE	08/97 >	K16TR11	D99	K16TT	IK16	VK16	4	
4.1 BZB40/50	1BZ-FPE(LPG)	08/04 >	SK20R5-G	S23	-	-	SK20R5-G	4	
4.1 BZB50	1BZ-FPE	08/11 >	SK20R-B5	-	-	-	-	4	
COMFORT									
2.0 TSS11	1TR-FPE(LPG)	08/08 >	SK20HR8-T	-	-	-	VKH20T	4	
2.0 YXS11	3Y-PE(LPG)	12/95 >	P20R8	P53	-	IW20	VW20T	4	
COROLLA AXIO									
1.5 NZE141/144	1NZ-FE	10/06 > 11/07	FK20HR11	S35	-	-	VFKH20	4	
1.5 NZE141/144	1NZ-FE	11/07 >	FK16HR11	-	-	-	VFKH16	4	
1.8 ZRE142/144	2ZR-FE	10/06 >	SC20HR11	S48	-	-	VCH20	4	
COROLLA/CELES/LEVIN/FX,SPRINTER/MARINO/TRUENO									
1.3 EE96V/106V	2E / 2E-LJ	08/87 > 08/00	W16EX-U	D24	W16TT	IW16	VW16	4	
1.3 EE111/EE102V	4E-FE	01/95 > 04/97	K16R-U11	D32	K16TT	IK16	VK16	4	
1.3 EE111/EE102V	4E-FE	04/97 > 08/00	K16TR11	D99	K16TT	IK16	VK16	4	
1.5 AE100/100G	5A-FE	06/91 > 08/00	K16R-U11	D32	K16TT	IK16	VK16	4	
1.5 AE110	5A-FE	05/95 > 08/00	K16R-U11	D32	K16TT	IK16	VK16	4	
1.5 EE103V/ 104G	5E-FE	04/97 > 08/00	K16TR11	D99	K16TT	IK16	VK16	4	
1.5 EE103V/ 104G	5E-FE	09/91 > 04/97	K16R-U11	D32	K16TT	IK16	VK16	4	
1.6 AE101	4A-GE	05/96 > 08/00	PK20R11	P6	K20TT	IK20	VK20	4	
1.6 AE109V/111/114	4A-FE	05/95 > 05/96	PK20R11	P6	K20TT	IK20	VK20	4	
1.6 AE109V/111/114	4A-FE	05/96 > 08/00	K16R-U11	D32	K16TT	IK16	VK16	4	
1.6 AE111	4A-GE	05/95 > 08/00	PK20R11	P6	K20TT	IK20	VK20	4	
COROLLA, COROLLA FIELDER									
1.3 NZE120	2NZ-FE	04/04 > 10/06	K16R-U11	D32	K16TT	IK16	VK16	4	
1.3 NZE120	2NZ-FE	08/00 > 04/04	K16R-U11	D32	K16TT	IK16	VK16	4	
1.5 NZE121/121G(2WD/AT)	1NZ-FE	04/04 > 10/06	FK20HR11	S35	-	-	VFKH20	4	
1.5 NZE121/121G(2WD/MT)	1NZ-FE	04/04 > 10/06	K16R-U11	D32	K16TT	IK16	VK16	4	
1.5 NZE121/124/121G/124G	1NZ-FE	08/00 > 04/04	K16R-U11	D32	K16TT	IK16	VK16	4	
1.5 NZE124/124G(4WD)	1NZ-FE	04/04 > 10/06	K16R-U11	D32	K16TT	IK16	VK16	4	
1.8 ZZE122/124/122G/124G	1ZZ-FE	04/04 > 10/06	K16R-U11	D32	K16TT	IK16	VK16	4	
1.8 ZZE122/124/122G/124G	1ZZ-FE	08/00 > 04/04	K16R-U11	D32	K16TT	IK16	VK16	4	
1.8 ZZE123G	2ZZ-GE	04/04 > 10/06	SK20R11	S2	-	IK20	VK20	4	
1.8 ZZE123G	2ZZ-GE	08/00 > 04/04	SK20R11	S2	-	IK20	VK20	4	
COROLLA FIELDER									
1.5 NZE141G/144G	1NZ-FE	10/06 > 11/07	FK20HR11	S35	-	-	VFKH20	4	
1.5 NZE141G/144G	1NZ-FE	11/07 >	FK16HR11	-	-	-	VFKH16	4	
1.8 ZRE142G/144G	2ZR-FE	10/06 >	SC20HR11	S48	-	-	VCH20	4	
COROLLA RUMION									
1.5 NZE151N	1NZ-FE	10/07 >	FK16HR11	-	-	-	VFKH16	4	
1.8 ZRE152N/154N	2ZR-FE	10/07 >	SC20HR11	S48	-	-	VCH20	4	
COROLLA RUNX, ALEX									
1.5 NZE121(2WD/AT)	1NZ-FE	04/04 > 09/06	FK20HR11	S35	-	-	VFKH20	4	
1.5 NZE121(2WD/MT)	1NZ-FE	04/04 > 09/06	K16R-U11	D32	K16TT	IK16	VK16	4	
1.5 NZE121/124	1NZ-FE	01/01 > 04/04	K16R-U11	D32	K16TT	IK16	VK16	4	
1.5 NZE124(4WD)	1NZ-FE	04/04 > 09/06	K16R-U11	D32	K16TT	IK16	VK16	4	
1.8 ZZE122/124	1ZZ-FE	04/04 > 09/06	K16R-U11	D32	K16TT	IK16	VK16	4	
1.8 ZZE122/124	1ZZ-FE	09/02 > 04/04	K16R-U11	D32	K16TT	IK16	VK16	4	
1.8 ZZE123	2ZZ-GE	01/01 > 04/04	SK20R11	S2	-	IK20	VK20	4	
1.8 ZZE123	2ZZ-GE	04/04 > 09/06	SK20R11	S2	-	IK20	VK20	4	
COROLLA SPACIO									
1.5 NZE121N	1NZ-FE	05/01 > 06/07	K16R-U11	D32	K16TT	IK16	VK16	4	
1.6 AE111N	4A-FE	01/97 > 04/01	K16R-U11	D32	K16TT	IK16	VK16	4	
1.8 AE115N	7A-FE	07/97 > 04/01	K16R-U11	D32	K16TT	IK16	VK16	4	
1.8 ZZE122N/ZZE124N	1ZZ-FE	05/01 > 06/07	K16R-U11	D32	K16TT	IK16	VK16	4	
CORONA									
1.6 AT190	4A-FE	02/92 > 01/96	K16R-U11	D32	K16TT	IK16	VK16	4	
1.8 ST190/Y	4S-FE	02/92 > 01/96	K20R-U11	D33	K20TT	IK20	VK20	4	
1.8 YT140	2Y-PU(LPG)	10/82 > 11/01	P16R	P3	W20TT	IW20	VW20T	4	
2.0 ST191/195	3S-FE	01/92 > 01/96	K20R-U11	D33	K20TT	IK20	VK20	4	









(*) Срок службы ограничен по сравнению с оригинальным изделием для указанного применения. Подробную информацию см. стр 8

				СТАНДАРТНЫЕ		ВАРИАНТ ЗАМЕНЫ			QUANTITY
					4 PACK				
ТОЙОТА <i>продолжение</i>									
CORONA EXIV									
1.8 ST200/201	4S-FE	06/96 > 04/98	K20TR11	D94	K20TT	IK20	VK20	4	
2.0 ST202/205	3S-GE	10/94 > 04/98	PK20R8	P26	-	IK20	VK20	4	
CORONA PREMIO									
1.6 AT210	4A-FE	01/96 > 11/01	PK16TR13	P38	K16TT	IK16	VK16	4	
1.8 AT211	7A-FE	01/96 > 11/01	PK16TR13	P38	K16TT	IK16	VK16	4	
2.0 ST210	3S-FSE(D-4)	09/97 > 11/01	PK20GR8	P32	-	IK20L	VKA20	4	
2.0 ST210/215	3S-FE	01/96 > 11/01	K20TR11	D94	K20TT	IK20	VK20	4	
CROWN COMFORT									
1.8 SXS11Y	4S-FE	04/96 > 07/01	K20R-U11	D33	K20TT	IK20	VK20	4	
2.0 GXS10	1G-GPE(LPG)	12/95 > 06/01	PK20R8	P26	-	IK20	VK20	6	
2.0 GXS12	1G-FE	08/01 >	K20R-U11	D33	K20TT	IK20	VK20	6	
2.0 TSS10	1TR-FPE(LPG)	08/08 >	SK20HR8-T	-	-	-	VKH20T	4	
2.0 YXS10/Y	3Y-PE(LPG)	12/95 >	P20R8	P53	-	IW20	VW20T	4	
CROWN/MAJESTA									
2.0 GBS12(Mild Hybrid)	1G-FE	01/02 >	K20R-U11	D33	K20TT	IK20	VK20	6	
2.0 GS130G/GS131H/GS136V	1G-FE	09/88 > 08/01	K16R-U11	D32	K16TT	IK16	VK16	6	
2.0 GS130W	1G-FE	12/95 > 08/01	K16R-U11	D32	K16TT	IK16	VK16	6	
2.0 GS151/H	1G-FE	08/95 > 08/98	K16R-U11	D32	K16TT	IK16	VK16	6	
2.0 GS151/H	1G-FE	08/98 > 04/00	K20R-U11	D33	K20TT	IK20	VK20	6	
2.0 GS151/H	1G-GP(LPG)	12/95 > 02/01	PK20R8	P26	-	IK20	VK20	6	
2.0 GS171	1G-FE	04/00 > 07/01	K16R-U11	D32	K16TT	IK16	VK16	6	
2.0 GS171/171W	1G-FE	08/01 > 02/08	K20R-U11	D33	K20TT	IK20	VK20	6	
2.0 GXS12	1G-FE	08/01 > 02/08	K20R-U11	D33	K20TT	IK20	VK20	6	
2.0 TSS10H	1TR-FPE(LPG)	08/08 >	SK20HR8-T	-	-	-	VKH20T	4	
2.0 YXS10/10H/YXS11	3Y-PE(LPG)	08/01 > 08/08	P20R8	P53	-	IW20	VW20T	4	
2.5 GRS180/181	4GR-FSE(D-4)	12/03 > 02/08	FK20HBR11	S65	-	-	VFKBH20	6	
2.5 GRS200/201	4GR-FSE(D-4)	02/08 >	FK20HBR11	S65	-	-	VFKBH20	6	
2.5 JZS130G	1JZ-GE	06/91 > 09/96	PK16R11	P8	K16TT	IK16	VK16	6	
2.5 JZS130G	1JZ-GE	09/96 > 09/99	PK16TR11	P17	K16TT	IK16	VK16	6	
2.5 JZS151/153	1JZ-GE	08/95 > 09/96	PK16R11	P8	K16TT	IK16	VK16	6	
2.5 JZS151/153	1JZ-GE	09/96 > 07/01	PK16TR11	P17	K16TT	IK16	VK16	6	
2.5 JZS171/171W	1JZ-FSE(D-4)	08/01 > 12/03	SK20BR11	S11	-	-	VKB20	6	
2.5 JZS171/171W	1JZ-GTE(T/C)	12/99 > 02/08	PK20TR11	P12	K20TT	IK20	VK20	6	
2.5 JZS171/173/171W/173W	1JZ-GE	04/00 > 02/08	SK16R-P11	S4	-	IK16	VK16	6	
2.5 JZS171/173/171W/173W	1JZ-GE	12/99 > 04/00	SK16R-P11	S4	-	IK16	VK16	6	
3.0 GRS182/183	3GR-FSE(D-4)	12/03 > 02/08	FK20HBR11	S65	-	-	VFKBH20	6	
3.0 GRS202/203	3GR-FSE(D-4)	02/08 >	FK20HBR11	S65	-	-	VFKBH20	6	
3.0 JZS155/157	2JZ-GE	08/95 > 07/97	PK16TR11	P17	K16TT	IK16	VK16	6	
3.0 JZS175/175W/177	2JZ-FSE(D-4)	09/99 > 12/03	SK20BR11	S11	-	-	VKB20	6	
3.0 JZS179	2JZ-GE	09/99 > 12/03	PK16TR11	P17	K16TT	IK16	VK16	6	
3.5 GRS184	2GR-FSE(D-4S)	10/05 > 02/08	FK20HBR11	S65	-	-	VFKBH20	6	
3.5 GRS204	2GR-FSE(D-4S)	02/08 >	FK20HBR11	S65	-	-	VFKBH20	6	
3.5 GWS204(Hybrid)	2GR-FSE(D-4S)	05/08 >	FK20HBR11	S65	-	-	VFKBH20	6	
4.0 UZS151/155/157	1UZ-FE	07/97 > 07/01	SK20R11	S2	-	IK20	VK20	8	
4.0 UZS171/173/175	1UZ-FE	09/99 > 07/04	SK20R11	S2	-	IK20	VK20	8	
4.3 UZS186/187	3UZ-FE	07/04 > 03/09	SK20R11	S2	-	IK20	VK20	8	
4.3 UZS207	3UZ-FE	03/09 >	SK20R11	S2	-	IK20	VK20	8	
4.6 URS206	1UR-FSE	03/09 >	FK20HBR11	S65	-	-	VFKBH20	8	
CROWN MILD HYBRID									
2.0 GBS12	1G-FE+1GM	01/02 >	K20R-U11	D33	K20TT	IK20	VK20	6	
3.0 JKS175	2JZ-FSE(D-4)+1GM	08/01 >	SK20BR11	S11	-	-	VKB20	6	
CURREN									
1.8 ST208	4S-FE	06/96 > 07/98	K20TR11	D94	K20TT	IK20	VK20	4	
1.8 ST208	4S-FE	10/95 > 06/96	K20R-U11	D33	K20TT	IK20	VK20	4	
2.0 ST206	3S-GE	02/94 > 07/98	PK20R8	P26	-	IK20	VK20	4	
2.0 ST206/207	3S-FE	02/94 > 06/96	K20R-U11	D33	K20TT	IK20	VK20	4	
2.0 ST206/207	3S-FE	06/96 > 07/98	K20TR11	D94	K20TT	IK20	VK20	4	
CYNOS									
1.3 EL52	4E-FE	08/95 > 12/97	K16R-U11	D32	K16TT	IK16	VK16	4	
1.3 EL52	4E-FE	12/97 > 07/99	K16TR11	D99	K16TT	IK16	VK16	4	
1.3 EL52C	4E-FE	02/98 > 07/99	K16TR11	D99	K16TT	IK16	VK16	4	
1.3 EL52C	4E-FE	10/96 > 02/98	K16R-U11	D32	K16TT	IK16	VK16	4	
1.5 EL54/EL54C	5E-FHE	08/95 > 07/99	K20R-U11	D33	K20TT	IK20	VK20	4	
DUET									
1.0 M100A/M110A	EJ-DE	05/00 > 11/01	K16TNR-S9	-	K16TT	IK16	VK16	3	
1.0 M100A/M110A	EJ-DE	09/98 > 05/00	K16PR-U11	D21	K16TT	IK16	VK16	3	
1.0 M100A/M110A	EJ-VE	12/01 > 05/04	K16TNR-S9	-	K16TT	IK16	VK16	3	









(*) Срок службы ограничен по сравнению с оригинальным изделием для указанного применения. Подробную информацию см. стр 8

			СТАНДАРТНЫЕ		ВАРИАНТ ЗАМЕНЫ				QUANTITY
				4 PACK					
TOYOTA <i>продолжение</i>									
1.3 M101A/M111A	K3-VE	12/01 > 05/04	K20R-U11	D33	K20TT	IK20	VK20		4
1.3 M101A/M111A	K3-VE2	05/00 > 05/04	K20R-U11	D33	K20TT	IK20	VK20		4
DYNA									
2.0 LY161	3Y-P(LPG)	05/98 >	P16R	P3	W20TT	IW20	VW20T		4
2.0 RZY220/230	1RZ-E	06/01 > 07/03	IW16	I05	-	IW16	VW16		4
2.0 YY101/121/131/201/211	3Y	05/95 > 05/01	P16R	P3	W20TT	IW20	VW20T		4
2.0 YY211	3Y-P(LPG)	05/95 > 02/96	P16R	P3	W20TT	IW20	VW20T		4
2.7 RZU100/100A/140	3RZ-FE	05/95 > 05/01	K16R-U	D30	K16TT	IK16	VK16		4
2.7 RZU100A/H	3RZ-FP(LPG)	05/95 > 05/01	K16R-U	D30	K16TT	IK16	VK16		4
2.7 RZU300	3RZ-FPE(LPG)	06/01 > 07/03	VK20T	-	-	-	VK20T		4
4.1 BU102A/102H/BU142	15B-FP(LPG)	08/97 > 05/01	PK20R8	P26	-	IK20	VK20		4
4.1 BZU300/410	1BZ-FNE(CNG)	05/03 >	SK20R5-G	S23	-	-	SK20R5-G		4
4.1 RZU100/100A/100H	15B-FP(LPG)	05/99 > 05/01	PK20R8	P26	-	IK20	VK20		4
DYNA, TOYOACE									
2.0 LY161	3Y-P(LPG)	05/98 >	PK16R11	P8	K16TT	IK16	VK16		4
2.0 RZY220/230	1RZ-E	06/01 > 07/03	P16R	P3	W20TT	IW20	VW20T		4
2.0 TRY220/230	1TR-FE	01/08 >	FK20HBR11-T	-	-	-	VFKBH20		4
2.0 TRY220/230	1TR-FE	07/03 > 08/07	SK20HR11	S33	-	IKH20	VKH20		4
2.0 TRY220/230	1TR-FE	08/07 > 01/08	FK20HBR11	S65	-	-	VFKBH20		4
2.0 YY211	3Y-P(LPG)	05/95 > 02/96	PK16R11	P8	K16TT	IK16	VK16		4
2.7 BU280K	3RZ-FPE(LPG)	06/01 >	K16R-U	D30	K16TT	IK16	VK16		4
2.7 RZU100/100A/140	3RZ-FE	05/95 >	K16R-U	D30	K16TT	IK16	VK16		4
2.7 RZY231H/281H	3RZ-FPE(LPG)	07/03 >	VK20T	-	-	-	VK20T		4
2.7 TRC600/TRU600/TRC600A	2TR-FE	07/11 >	SK20HR11	S33	-	IKH20	VKH20		4
2.7 TRU300/300A/340/500	2TR-FE	08/07 >	SK20HR11	S33	-	IKH20	VKH20		4
4.1 BZU600	1BZ-FPE(LPG)	07/11 >	SK20R-B5	-	-	-			4
4.1 XZU301	15B-FPE(LPG)	06/01 >	PK20R8	P26	-	IK20	VK20		4
4.1 XZU301A/302/342/412	15B-FNE(CNG)	06/01 >	SK20R5-G	S23	-	-	SK20R5-G		4
ESTIMA									
2.4 ACR30W/40W	2AZ-FE	02/00 > 01/06	K20R-U11	D33	K20TT	IK20	VK20		4
2.4 ACR50W/55W	2AZ-FE	01/06 >	SK20R11	S2	-	IK20	VK20		4
3.0 MCR30W/40W	1MZ-FE	02/00 > 01/06	SK20R11	S2	-	IK20	VK20		6
3.5 GSR50W/55W	2GR-FE	01/06 >	FK20HR11	S35	-	-	VFKH20		6
ESTIMA HYBRID									
2.4 AHR10W	2AZ-FXE	06/01 > 06/06	SK20R11	S2	-	IK20	VK20		4
2.4 AHR20W	2AZ-FXE	06/06 >	SK20R11	S2	-	IK20	VK20		4
ESTIMA/LUCIDA/EMINA									
2.4 TCR10G/11G/20G/21G	2TZ-FE	01/92 > 02/00	PK16R11	P8	K16TT	IK16	VK16		4
2.4 TCR10W/11W/20W/21W	2TZ-FE	05/90 > 01/98	PK16R11	P8	K16TT	IK16	VK16		4
2.4 TCR10W/11W/20W/21W	2TZ-FZE(S/C)	08/94 > 02/00	PK20R11	P6	K20TT	IK20	VK20		4
FJ CRUISER									
4.0 GSJ15W	1GR-FE	10/10 >	SK20HR11	S33	-	IKH20	VKH20		8
FUN CARGO									
1.3 NCP20	2NZ-FE	09/99 > 10/05	K16R-U11	D32	K16TT	IK16	VK16		4
1.5 NCP21/25	1NZ-FE	09/99 > 10/05	K16R-U11	D32	K16TT	IK16	VK16		4
GAIA									
2.0 ACM10G/15	1AZ-FSE(D-4)	04/01 > 09/04	SK20BGR11	S64	-	-	VKA20		4
2.0 SXM10G/15G	3S-FE	05/98 > 07/02	K20TR11	D94	K20TT	IK20	VK20		4
GRAND HIACE									
3.4 VCH10W/16W/22K/28K	5VZ-FE	08/99 > 12/05	PK16TR11	P17	K16TT	IK16	VK16		6
GRANVIA									
2.7 RCH11W	3RZ-FE	08/95 > 05/98	PK16R11	P8	K16TT	IK16	VK16		4
3.4 VCH10W/16W/22K/28K	5VZ-FE	08/97 > 05/02	PK16TR11	P17	K16TT	IK16	VK16		6
HARRIER									
2.2 SXU10W/15W	5S-FE	01/98 > 02/03	PK20TR11	P12	K20TT	IK20	VK20		4
2.4 ACU10W/15W	2AZ-FE	11/00 > 02/03	K20R-U11	D33	K20TT	IK20	VK20		4
2.4 ACU30W/35W	2AZ-FE	02/03 > 01/06	K20R-U11	D33	K20TT	IK20	VK20		4
2.4 ACU30W/35W	2AZ-FE	02/06 >	SK20R11	S2	-	IK20	VK20		4
3.0 MCU10W/15W	1MZ-FE	01/98 > 02/03	SK20R11	S2	-	IK20	VK20		6
3.0 MCU30W/31W/35W/36W	1MZ-FE	02/03 > 12/05	SK20R11	S2	-	IK20	VK20		6
3.5 GSU30W/35W/GCU31W/36W	2GR-FE	01/06 > 11/08	FK20HR11	S35	-	-	VFKH20		6
HARRIER HV									
3.3 MHU38W	3MZ-FE	03/05 >	SK20R11	S2	-	IK20	VK20		6
HIACE									
1.8 KM70/75/80/85	7K-E	06/99 > 08/02	W16EXR-U11	D86	W16TT	IW16	VW16		4
2.0 RZH100G/110G/102V/112V/112K/124B	1RZ-E	08/89 > 07/03	P16R	P3	W20TT	IW20	VW20T		4
2.0 RZH102V/112V/112K/122V/124B	1RZ	08/89 > 07/03	W16EXR-U	D9	W16TT	IW16	VW16		4
2.0 TRH102V/112K/112V/122K/124B	1TR-FE	07/03 > 08/04	SK20HR11	S33	-	IKH20	VKH20		4

(*) Срок службы ограничен по сравнению с оригинальным изделием для указанного применения. Подробную информацию см. стр 8

			СТАНДАРТНЫЕ				ВАРИАНТ ЗАМЕНЫ			QUANTITY
				4 PACK						
TOYOTA <i>продолжение</i>										
2.0 TRH200K/200V/201K	1TR-FE	01/08 >	FK20HBR11-T	-	-	-	VFKBH20	4		
2.0 TRH200K/200V/201K	1TR-FE	08/04 > 08/07	SK20HR11	S33	-	IKH20	VKH20	4		
2.0 TRH200K/200V/201K	1TR-FE	08/07 > 01/08	FK20HBR11	S65	-	-	VFKBH20	4		
2.0 YY101	3Y	05/95 > 10/96	P16R	P3	W20TT	IW20	VW20T	4		
2.4 RZH100G/133S	2RZ-E	08/89 > 07/99	P16R	P3	W20TT	IW20	VW20T	4		
2.4 RZH101G/111G/133S/133V	2RZ-E	07/99 > 08/04	P16R	P3	W20TT	IW20	VW20T	4		
2.7 TRH211K/216K/223B/228B	2TR-FE	08/07 >	SK20HR11	S33	-	IKH20	VKH20	4		
2.7 TRH221K/226K/214W/219W	2TR-FE	08/04 >	SK20HR11	S33	-	IKH20	VKH20	4		
2.7 TRH224W/229W	2TR-FE	01/05 >	SK20HR11	S33	-	IKH20	VKH20	4		
HIACE REGIUS										
2.0 RCH42V	1RZ-E	06/97 >	P16R	P3	W20TT	IW20	VW20T	4		
2.7 RCH41W/47W	3RZ-FE	04/97 > 08/98	PK16R11	P8	K16TT	IK16	VK16	4		
2.7 RCH41W/47W	3RZ-FE	08/98 >	SK16R11	S1	-	IK16	VK16	4		
HILUX/SURF										
2.0 RZN147/152H/167	1RZ-E	09/97 > 08/04	W16EXR-U	D9	W16TT	IW16	VW16	4		
2.0 YN81/86/YN107/130G	3Y-E	05/89 > 09/97	P16R	P3	W20TT	IW20	VW20T	4		
2.0 YN100/105/107	3Y	09/88 > 09/97	W16EX-U	D24	W16TT	IW16	VW16	4		
2.7 RZN169H/174H/180W/185W	3RZ-FE	12/95 > 11/02	K16R-U	D30	K16TT	IK16	VK16	4		
2.7 RZN210W/215W	3RZ-FE	11/02 > 08/04	K16R-U11	D32	K16TT	IK16	VK16	4		
2.7 TRN210W/215W	2TR-FE	08/04 >	SK20HR11	S33	-	IKH20	VKH20	4		
3.4 VZN180W/185W	5VZ-FE	12/95 > 11/02	K16TR11	D99	K16TT	IK16	VK16	6		
3.4 VZN210W/215W	5VZ-FE	11/02 > 07/05	K16TR11	D99	K16TT	IK16	VK16	6		
4.0 GRN215W	1GR-FE	07/05 >	K20HR-U11	D118	KH20TT	IKH20	VKH20	8		
MARK II										
1.8 SX90	4S-FE	11/92 > 09/96	K20R-U11	D33	K20TT	IK20	VK20	4		
1.8 SX100	4S-FE	04/97 >	K20TR11	D94	K20TT	IK20	VK20	4		
2.0 GX70G	1G-FE	08/88 > 04/97	K16R-U11	D32	K16TT	IK16	VK16	6		
2.0 GX90	1G-FE	11/92 > 09/96	K16R-U11	D32	K16TT	IK16	VK16	6		
2.0 GX100/105	1G-FE	08/98 > 09/00	K20R-U11	D33	K20TT	IK20	VK20	6		
2.0 GX100/105	1G-FE	09/96 > 08/98	K16R-U11	D32	K16TT	IK16	VK16	6		
2.0 GX110/115	1G-FE	10/00 >	K20R-U11	D33	K20TT	IK20	VK20	6		
2.0 YX78V	3Y-E	02/93 > 04/97	P16R	P3	W20TT	IW20	VW20T	4		
2.5 JZX90	1JZ-GTE(T/C)	11/92 > 09/96	PK20R8	P26	-	IK20	VK20	6		
2.5 JZX90/93	1JZ-GE	11/92 > 09/96	PK16R11	P8	K16TT	IK16	VK16	6		
2.5 JZX100	1JZ-GTE(T/C)	09/96 > 09/00	PK20TR11	P12	K20TT	IK20	VK20	6		
2.5 JZX100/105	1JZ-GE	09/96 > 09/00	PK16TR11	P17	K16TT	IK16	VK16	6		
2.5 JZX110	1JZ-FSE(D-4)	10/00 > 10/04	SK20BR11	S11	-	-	VKB20	6		
2.5 JZX110	1JZ-GTE(T/C)	10/00 > 10/04	SK20R-P11	S5	-	IK20	VK20	6		
2.5 JZX115	1JZ-GE	10/00 > 10/04	SK16R-P11	S4	-	IK16	VK16	6		
3.0 JZX91	2JZ-GE	11/92 > 09/96	PK16R11	P8	K16TT	IK16	VK16	6		
3.0 JZX101	2JZ-GE	09/96 > 09/00	PK16TR11	P17	K16TT	IK16	VK16	6		
MARK II BLIT										
2.0 GX110W/GX115W	1G-FE	01/02 > 11/04	K20R-U11	D33	K20TT	IK20	VK20	6		
2.5 JZX110W	1JZ-FSE(D-4)	01/02 > 11/04	SK20BR11	S11	-	-	VKB20	6		
2.5 JZX110W	1JZ-GTE(T/C)	01/02 > 11/04	PK20TR11	P12	K20TT	IK20	VK20	6		
2.5 JZX115W	1JZ-GE	01/02 > 11/04	SK16R-P11	S4	-	IK16	VK16	6		
MARK II WAGON QUALIS										
2.2 SXV20W/25W	5S-FE	04/97 > 01/02	PK20TR11	P12	K20TT	IK20	VK20	4		
2.5 MCV21W/25W	2MZ-FE	04/97 > 01/02	PK20TR11	P12	K20TT	IK20	VK20	6		
3.0 MCV20W	1MZ-FE	04/97 > 08/98	PK20TR11	P12	K20TT	IK20	VK20	6		
3.0 MCV20W	1MZ-FE	08/98 > 01/02	SK20R11	S2	-	IK20	VK20	6		
MARK X										
2.5 GRX120/125	4GR-FSE(D-4)	11/04 > 10/09	FK20HBR11	S65	-	-	VFKBH20	6		
2.5 GRX130/135	4GR-FSE(D-4)	10/09 >	FK20HBR11	S65	-	-	VFKBH20	6		
3.0 GRX121	3GR-FSE(D-4)	11/04 > 10/09	FK20HBR11	S65	-	-	VFKBH20	6		
3.5 GRX133	2GR-FSE(D-4S)	10/09 >	FK20HBR11	S65	-	-	VFKBH20	6		
MARK X ZIO										
2.4 ANA10/15	2AZ-FE	09/07 >	SK20R11	S2	-	IK20	VK20	4		
3.5 GGA10	2GR-FE	09/07 >	FK20HR11	S35	-	-	VFKH20	6		
IPSUM										
2.0 SXM10G/15G	3S-FE	05/96 > 04/01	K20TR11	D94	K20TT	IK20	VK20	4		
2.4 ACM21W/26W	2AZ-FE	05/01 > 12/09	K20R-U11	D33	K20TT	IK20	VK20	4		
iQ										
1.0 BGXNG/BGXRG/BGXNGL	1KR-FE	10/08 >	SK16HR11	S27	-	IKH16	VKH16	3		
1.3 BGXNG/BGXNGL	1NR-FE	08/09 >	SC20HR11	S48	-	-	VCH20	4		
ISIS										
1.8 ZGM10G/10W/15G/15W	2ZR-FAE	09/09 >	SC20HR11	S48	-	-	VCH20	4		
1.8 ZNM10W/10G	1ZZ-FE	09/04 > 09/09	K16R-U11	D32	K16TT	IK16	VK16	4		

(*) Срок службы ограничен по сравнению с оригинальным изделием для указанного применения. Подробную информацию см. стр 8

			СТАНДАРТНЫЕ		ВАРИАНТ ЗАМЕНЫ				QUANTITY
				4 PACK					
TOYOTA продолжение									
2.0 ANM10W/10G/15W/15G	1AZ-FSE(D-4)	09/04 > 09/09	SK20BGR11	S64	-	-	VKA20	4	
2.0 ZGM11G/11W	3ZR-FAE	09/09 >	SC20HR11	S48	-	-	VCH20	4	
IST									
1.3 NCP60	2NZ-FE	05/02 > 05/05	K16R-U11	D32	K16TT	IK16	VK16	4	
1.3 NCP60	2NZ-FE	05/05 >	SK16R11	S1	-	IK16	VK16	4	
1.5 NCP61/65	1NZ-FE	05/02 > 07/07	K16R-U11	D32	K16TT	IK16	VK16	4	
1.5 NCP110/NCP115	1NZ-FE	07/07 > 11/07	FK20HR11	S35	-	-	VFKH20	4	
1.5 NCP110/NCP115	1NZ-FE	11/07 >	FK16HR11	-	-	-	VFKH16	4	
1.8 ZSP110	2ZR-FE	07/07 >	SC20HR11	S48	-	-	VCH20	4	
KLUGER HV									
3.3 MHU28W	3MZ-FE	03/05 > 04/07	SK20R11	S2	-	IK20	VK20	6	
KLUGER V/L									
2.4 ACU20W/25W	2AZ-FE	11/00 > 04/07	K20R-U11	D33	K20TT	IK20	VK20	4	
3.0 MCU20W/25W	1MZ-FE	11/00 > 04/07	SK20R11	S2	-	IK20	VK20	6	
LAND CRUISER									
4.5 FZJ80G	1FZ-FE	08/92 > 01/98	PK16R11	P8	K16TT	IK16	VK16	6	
4.6 URJ202W	1UR-FE	05/09 >	SK20HR11	S33	-	IKH20	VKH20	8	
4.7 UZJ100W	2UZ-FE	01/98 > 09/07	SK20R11	S2	-	IK20	VK20	8	
4.7 UZJ200W	2UZ-FE	09/07 >	SK20R11	S2	-	IK20	VK20	8	
LAND CRUISER PRADO									
2.7 RZJ90W/95W	3RZ-FE	04/97 > 10/02	K16R-U	D30	K16TT	IK16	VK16	4	
2.7 RZJ120W/125W	3RZ-FE	10/02 > 08/04	K16R-U11	D32	K16TT	IK16	VK16	4	
2.7 TRJ120W/125W	2TR-FE	08/04 > 09/07	SK20HR11	S33	-	IKH20	VKH20	4	
3.4 VZJ90W/95W	5VZ-FE	05/96 > 06/99	K16TR11	D99	K16TT	IK16	VK16	6	
3.4 VZJ90W/95W	5VZ-FE	06/99 > 10/02	PK16TR11	P17	K16TT	IK16	VK16	6	
3.4 VZJ120W/121W/125W	5VZ-FE	10/02 > 09/07	K16TR11	D99	K16TT	IK16	VK16	6	
4.0 GRJ120W/121W	1GR-FE	07/05 > 09/07	K20HR-U11	D118	KH20TT	IKH20	VKH20	8	
LITEACE/NOAH									
1.5 KM31V/36V/KR27V	5K-J	07/90 > 10/96	J16B-U11	-	-	-	-	4	
1.5 KM51	5K	07/90 > 10/96	J16B-U11	-	-	-	-	4	
1.5 KR41V	5K	10/96 > 12/98	W16EXR-U	D9	W16TT	IW16	VW16	4	
1.5 S402M/S402U	3SZ-VE	02/08 >	XU22PR9	-	XU22TT	IXU22	VXU22	4	
1.8 KM70/75/80/85	7K-E	06/99 > 08/02	W16EXR-U11	D86	W16TT	IW16	VW16	4	
1.8 KR42V	7K	10/96 > 12/98	W16EXR-U	D9	W16TT	IW16	VW16	4	
1.8 KR42V	7K-E	12/98 > 08/02	W16EXR-U11	D86	W16TT	IW16	VW16	4	
1.8 KR42V/KM70/75/80/85	7K-E	08/02 > 07/07	W16EXR-U	D9	W16TT	IW16	VW16	4	
1.8 KR52V	7K-E	11/04 > 07/07	W16EXR-U	D9	W16TT	IW16	VW16	4	
1.8 YM31V/55/60/65	2Y / 2Y-J	08/95 >	P16R	P3	W20TT	IW20	VW20T	4	
1.8 YR25V	2Y-J	01/92 > 10/96	W16EX-U	D24	W16TT	IW16	VW16	4	
2.0 SR40G/50G	3S-FE	10/96 > 07/07	K20TR11	D94	K20TT	IK20	VK20	4	
2.0 YM40G	3Y-U	10/85 > 10/96	P16R	P3	W20TT	IW20	VW20T	4	
2.0 YR21G/30G	3Y-EU	01/92 > 10/96	P16R	P3	W20TT	IW20	VW20T	4	
MR2									
2.0 SW20	3S-GE	10/89 > 12/97	PK20R8	P26	-	IK20	VK20	4	
2.0 SW20	3S-GE	12/97 > 10/99	PK20R11	P6	K20TT	IK20	VK20	4	
2.0 SW20	3S-GTE(T/C)	10/89 > 10/99	PK20R8	P26	-	IK20	VK20	4	
MR-S									
1.8 ZZW30	1ZZ-FE	10/99 >	K16R-U11	D32	K16TT	IK16	VK16	4	
NADIA									
2.0 ACN10/10H/15	1AZ-FSE(D-4)	04/01 > 08/03	SK20BGR11	S64	-	-	VKA20	4	
2.0 SXN10	3S-FSE(D-4)	08/98 > 03/01	PK20GR8	P32	-	IK20L	VKA20	4	
2.0 SXN10/15/10H/15H	3S-FE	08/98 > 07/02	K20TR11	D94	K20TT	IK20	VK20	4	
NOAH									
2.0 AZR60G/65G	1AZ-FSE(D-4)	11/01 > 06/07	SK20BGR11	S64	-	-	VKA20	4	
2.0 ZRR70G/75G/75W	3ZR-FAE	05/10 >	SC20HR11	S48	-	-	VCH20	4	
2.0 ZRR70G/75G/75W	3ZR-FE	06/07 > 05/10	SC20HR11	S48	-	-	VCH20	4	
2.0 ZRR70W	3ZR-FAE	06/07 >	SC20HR11	S48	-	-	VCH20	4	
OPA									
1.8 ZCT10/15	1ZZ-FE	05/00 > 12/05	K16R-U11	D32	K16TT	IK16	VK16	4	
2.0 ACT10	1AZ-FSE(D-4)	05/00 > 12/05	SK20BGR11	S64	-	-	VKA20	4	
ORIGIN									
3.0 JCG17	2JZ-GE	11/00 > 06/01	PK16TR11	P17	K16TT	IK16	VK16	6	
PASSO									
1.0 KGC10/KGC15	1KR-FE	06/04 > 02/10	SK20HR11	S33	-	IKH20	VKH20	3	
1.0 KGC30/KGC35	1KR-FE	02/10 >	SK20HR11	S33	-	IKH20	VKH20	3	
1.3 NGC30	1NR-FE	02/10 >	SC20HR11	S48	-	-	VCH20	4	
1.3 QNC10	K3-VE	06/04 > 12/06	SVK20RZ11	S52	-	IK20	VK20	4	
1.3 QNC10	K3-VE	12/06 > 02/10	SXU22PR9	S37	-	IXU22	VXU22	4	







(*) Срок службы ограничен по сравнению с оригинальным изделием для указанного применения. Подробную информацию см. стр 8





TOYOTA <i>продолжение</i>	ENGINE	YEAR	СТАНДАРТНЫЕ			ВАРИАНТ ЗАМЕНЫ			QUANTITY
			STANDARD	PACK	77*	77*	77*	77*	
PASSO SETTE									
1.5 M502E/M512E	3SZ-VE	12/08 >	SXU22PR9	S37	-	IXUH22	VXUH22	4	
PIXIS SPACE									
0.66 L575A/L585A	KF	09/11 >	SXU22HPR11	-	-	IXUH22I	VXUH22I	3	
0.66 L585A	KF	09/11 >	SXU22HPR11	-	-	IXUH22I	VXUH22I	3	
PIXIS SPACE CUSTOM									
0.66 L575A	KF	09/11 >	SXU22HPR11	-	-	IXUH22I	VXUH22I	3	
0.66 L575A	KF(T/C)	09/11 >	SXU22HPR9	-	-	IXUH22I	VXUH22I	3	
0.66 L585A	KF	09/11 >	SXU22HPR11	-	-	IXUH22I	VXUH22I	3	
0.66 L585A	KF(T/C)	09/11 >	SXU22HPR9	-	-	IXUH22I	VXUH22I	3	
PIXIS TRUCK									
0.66 S201U	KF	12/11 >	XU22HR9	-	XUH22T	IXUH22I	VXUH22I	3	
0.66 S211U	KF	12/11 >	XU22HR9	-	XUH22T	IXUH22I	VXUH22I	3	
PIXIS VAN									
0.66 S321M	KF	12/11 >	XU22HR9	-	XUH22T	IXUH22I	VXUH22I	3	
0.66 S321M	KF(T/C)	12/11 >	SXU22HPR9	-	-	IXUH22I	VXUH22I	3	
0.66 S331M	KF	12/11 >	XU22HR9	-	XUH22T	IXUH22I	VXUH22I	3	
0.66 S331M	KF(T/C)	12/11 >	SXU22HPR9	-	-	IXUH22I	VXUH22I	3	
PLATZ									
1.0 SCP11	1SZ-FE	09/99 > 11/05	K16R-U	D30	K16TT	IK16	VK16	4	
1.3 NCP16	2NZ-FE	09/99 > 11/05	K16R-U11	D32	K16TT	IK16	VK16	4	
1.5 NCP12	1NZ-FE	09/99 > 11/05	K16R-U11	D32	K16TT	IK16	VK16	4	
PORTE									
1.3 NNP10	2NZ-FE	07/04 >	K16R-U11	D32	K16TT	IK16	VK16	4	
1.5 NNP11/15	1NZ-FE	07/04 >	K16R-U11	D32	K16TT	IK16	VK16	4	
PREMIO									
1.5 NZT240	1NZ-FE	12/01 > 06/07	K16R-U11	D32	K16TT	IK16	VK16	4	
1.5 NZT260	1NZ-FE	06/07 > 11/07	FK20HR11	S35	-	-	VFKH20	4	
1.5 NZT260	1NZ-FE	11/07 >	FK16HR11	-	-	-	VFKH16	4	
1.8 ZRT260/265	2ZR-FAE	04/10 >	SC20HR11	S48	-	-	VCH20	4	
1.8 ZRT260/265	2ZR-FE	06/07 > 04/10	SC20HR11	S48	-	-	VCH20	4	
1.8 ZZT240/245	1ZZ-FE	12/01 > 06/07	K16R-U11	D32	K16TT	IK16	VK16	4	
2.0 AZT240	1AZ-FSE(D-4)	12/01 > 01/08	SK20BGR11	S64	-	-	VKA20	4	
2.0 ZRT261	3ZR-FAE	01/08 >	SC20HR11	S48	-	-	VCH20	4	
PRIUS									
1.5 NHW10	1NZ-FXE(HYBRID)	12/97 > 04/00	K16R-U11	D32	K16TT	IK16	VK16	4	
1.5 NHW11/NHW20	1NZ-FXE(HYBRID)	05/00 >	SK16R11	S1	-	IK16	VK16	4	
1.8 ZVW30	2ZR-FXE(HYBRID)	05/09 >	SC20HR11	S48	-	-	VCH20	4	
PRIUS PHV									
1.8 ZVW35	2ZR-FXE	01/12 >	SC20HR11	S48	-	-	VCH20	4	
PRIUSα									
1.8 ZVW40W/ZVW41W	2ZR-FXE(HYBRID)	05/11 >	SC20HR11	S48	-	-	VCH20	4	
PROBOX									
1.3 NCP50V	2NZ-FE	06/10 >	SK16R11	S1	-	IK16	VK16	4	
1.3 NCP50V	2NZ-FE	07/02 > 06/10	K16R-U11	D32	K16TT	IK16	VK16	4	
1.5 NCP51V	1NZ-FE	06/10 >	SK16R11	S1	-	IK16	VK16	4	
1.5 NCP51V/55V/58G/59G	1NZ-FE	07/02 > 06/10	K16R-U11	D32	K16TT	IK16	VK16	4	
1.5 NCP52V	1NZ-FXE(CNG)	04/03 >	VK20T	-	-	-	VK20T	4	
1.5 NCP55V	1NZ-FE	06/10 >	SK16R11	S1	-	IK16	VK16	4	
1.5 NCP58G	1NZ-FE	06/10 >	SK16R11	S1	-	IK16	VK16	4	
1.5 NCP59G	1NZ-FE	06/10 >	SK16R11	S1	-	IK16	VK16	4	
PROGRES									
2.5 JCG10/15	1JZ-FSE(D-4)	04/01 > 06/07	SK20BR11	S11	-	-	VKB20	6	
2.5 JCG10/15	1JZ-GE	05/98 > 03/01	PK16TR11	P17	K16TT	IK16	VK16	6	
3.0 JCG11	2JZ-FSE(D-4)	04/01 > 06/07	SK20BR11	S11	-	-	VKB20	6	
3.0 JCG11	2JZ-GE	05/98 > 03/01	PK16TR11	P17	K16TT	IK16	VK16	6	
PRONARD									
3.0 MCX20	1MZ-FE	04/00 > 11/03	SK20R11	S2	-	IK20	VK20	6	
RACTIS									
1.3 NSP120/122/125	1NR-FE	12/10 >	SC20HR11	S48	-	-	VCH20	4	
1.3 SCP100	2SZ-FE	10/05 >	SK16HR11	S27	-	IKH16	VKH16	4	
1.5 NCP100(2WD)	1NZ-FE	10/05 > 11/07	FK20HR11	S35	-	-	VFKH20	4	
1.5 NCP100(2WD)	1NZ-FE	11/07 >	FK16HR11	-	-	-	VFKH16	4	
1.5 NCP105(4WD)	1NZ-FE	10/05 >	K16R-U11	D32	K16TT	IK16	VK16	4	
1.5 NCP120/122	1NZ-FE	12/10 >	FK16HR11	-	-	-	VFKH16	4	
RAUM									
1.5 EXZ10/15	5E-FE	05/97 > 05/03	K16TR11	D99	K16TT	IK16	VK16	4	
1.5 NCZ20/25	1NZ-FE	05/03 >	K16R-U11	D32	K16TT	IK16	VK16	4	

(*) Срок службы ограничен по сравнению с оригинальным изделием для указанного применения. Подробную информацию см. стр 8

				СТАНДАРТНЫЕ		ВАРИАНТ ЗАМЕНЫ				QUANTITY
				4 PACK						
TOYOTA <i>продолжение</i>										
RAV4L, RAV4J										
1.8	ZCA25W/26W	1ZZ-FE	05/00 > 11/05	K16R-U11	D32	K16TT	IK16	VK16		4
2.0	ACA20W/21W	1AZ-FSE(D-4)	05/00 > 11/05	SK20BGR11	S64	-	-	VKA20		4
2.0	SXA10C/GW/11G/11W/15G/16G	3S-FE	08/98 > 05/00	K20R-U11	D33	K20TT	IK20	VK20		4
2.0	SXA10C/GW/11G/11W/15G/16G	3S-FE	09/97 > 08/98	K20TR11	D94	K20TT	IK20	VK20		4
2.0	SXA10G/11G	3S-FE	05/94 > 09/97	K20R-U11	D33	K20TT	IK20	VK20		4
2.0	SXA10W/11W	3S-GE	08/96 > 08/98	PK20R8	P26	-	IK20	VK20		4
2.0	SXA10W/11W	3S-GE	08/98 > 05/00	PK20R11	P6	K20TT	IK20	VK20		4
2.4	ACA31W/36W	2AZ-FE	11/05 >	SK20R11	S2	-	IK20	VK20		4
REGIUS ACE VAN										
2.0	RZH102V	1RZ-E	08/99 > 07/03	P16R	P3	W20TT	IW20	VW20T		4
2.0	TRH102V/112K/112V/122K/124B	1TR-FE	07/03 > 08/04	SK20HR11	S33	-	IKH20	VKH20		4
2.0	TRH200K/200V	1TR-FE	01/08 >	FK20HBR11-T	-	-	-	VFKBH20		4
2.0	TRH200K/200V	1TR-FE	08/04 > 08/07	SK20HR11	S33	-	IKH20	VKH20		4
2.0	TRH200K/200V	1TR-FE	08/07 > 01/08	FK20HBR11	S65	-	-	VFKBH20		4
2.7	TRH211K/216K/221K/226K	2TR-FE	08/04 >	SK20HR11	S33	-	IKH20	VKH20		4
RUSH										
1.5	J200E/J210E	3SZ-VE	01/06 >	SXU22PR9	S37	-	IXU22	VXU22		4
SAI										
2.4	AZK10	2AZ-FXE	10/09 >	SK20R11	S2	-	IK20	VK20		4
SCEPTER										
2.2	SXV10/15/15W	5S-FE	11/92 > 07/96	PK20R11	P6	K20TT	IK20	VK20		4
3.0	VCV10/15/15W	3VZ-FE	11/92 > 07/96	PQ20R	P1	Q20TT	IQ20	VQ20		6
SIENTA										
1.5	NCP81G(2WD)	1NZ-FE	09/03 > 11/07	FK20HR11	S35	-	-	VFKH20		4
1.5	NCP81G(2WD)	1NZ-FE	11/07 >	FK16HR11	-	-	-	VFKH16		4
1.5	NCP85G(4WD)	1NZ-FE	06/11 >	SK16R11	S1	-	IK16	VK16		4
1.5	NCP85G(4WD)	1NZ-FE	09/03 > 06/11	K16R-U	D30	K16TT	IK16	VK16		4
SOARER										
2.5	JZZ30	1JZ-GTE(T/C)	05/91 > 08/96	PK20R8	P26	-	IK20	VK20		6
2.5	JZZ30	1JZ-GTE(T/C)	08/96 > 03/01	PK20TR11	P12	K20TT	IK20	VK20		6
3.0	JZZ31	2JZ-GE	01/94 > 08/97	PK16R11	P8	K16TT	IK16	VK16		6
3.0	JZZ31	2JZ-GE	08/97 > 03/01	PK16TR11	P17	K16TT	IK16	VK16		6
4.0	UZZ30/31/32	1UZ-FE	05/91 > 03/01	PK20R11	P6	K20TT	IK20	VK20		8
4.3	UZZ40	3UZ-FE	04/01 > 08/05	SK20R11	S2	-	IK20	VK20		8
SPARKY										
1.3	S221E/S231E	K3-VE	09/00 > 08/03	K20R-U11	D33	K20TT	IK20	VK20		4
SPRINTER CARIB										
1.6	AE111G	4A-GE	05/96 > 08/00	PK20R11	P6	K20TT	IK20	VK20		4
1.6	AE111G/114G	4A-FE	08/95 > 08/00	K16R-U11	D32	K16TT	IK16	VK16		4
1.8	AE115G	7A-FE	08/95 > 08/00	K16R-U11	D32	K16TT	IK16	VK16		4
STARLET										
1.3	EP82/85	4E-F/4E-FE	12/89 > 01/96	K16R-U11	D32	K16TT	IK16	VK16		4
1.3	EP82/85	4E-FTE	12/89 > 01/96	PK20R11	P6	K20TT	IK20	VK20		4
1.3	EP91	4E-FTE	01/96 > 07/99	PK20R11	P6	K20TT	IK20	VK20		4
1.3	EP91/95	4E-FE	01/96 > 12/97	K16R-U11	D32	K16TT	IK16	VK16		4
1.3	EP91/95	4E-FE	12/97 > 07/99	K16TR11	D99	K16TT	IK16	VK16		4
SUCCEED										
1.5	NCP51V	1NZ-FE	06/10 >	SK16R11	S1	-	IK16	VK16		4
1.5	NCP51V/55V/58G/59G	1NZ-FE	07/02 > 06/10	K16R-U11	D32	K16TT	IK16	VK16		4
1.5	NCP55V	1NZ-FE	06/10 >	SK16R11	S1	-	IK16	VK16		4
1.5	NCP58G	1NZ-FE	06/10 >	SK16R11	S1	-	IK16	VK16		4
1.5	NCP59G	1NZ-FE	06/10 >	SK16R11	S1	-	IK16	VK16		4
SUPRA										
3.0	JZA80	2JZ-GE	05/93 > 08/97	PK16R11	P8	K16TT	IK16	VK16		6
3.0	JZA80	2JZ-GE	08/97 > 07/02	PK16TR11	P17	K16TT	IK16	VK16		6
3.0	JZA80	2JZ-GTE(T/C)	05/93 > 08/97	PK20R11	P6	K20TT	IK20	VK20		6
3.0	JZA80	2JZ-GTE(T/C)	08/97 > 07/02	PK20TR11	P12	K20TT	IK20	VK20		6
TERCEL, CORSA, COROLLA II										
1.3	EL51	4E-FE	09/94 > 12/97	K16R-U11	D32	K16TT	IK16	VK16		4
1.3	EL51	4E-FE	12/97 > 07/99	K16TR11	D99	K16TT	IK16	VK16		4
1.5	EL53/55	5E-FE	09/94 > 12/97	K16R-U11	D32	K16TT	IK16	VK16		4
1.5	EL53/55	5E-FE	12/97 > 07/99	K16TR11	D99	K16TT	IK16	VK16		4
TOURING HIACE										
2.7	RCH41W/47W	3RZ-FE	08/98 >	SK16R11	S1	-	IK16	VK16		4
TOWNACE/NOAH										
1.5	KM51	5K	08/90 >	J16B-U11	-	-	-	-		4
1.5	KR27V	5K-J	08/90 > 10/96	J16B-U11	-	-	-	-		4

(*) Срок службы ограничен по сравнению с оригинальным изделием для указанного применения. Подробную информацию см. стр 8

			СТАНДАРТНЫЕ		ВАРИАНТ ЗАМЕНЫ				QUANTITY
				4 PACK					
TOYOTA <i>продолжение</i>									
1.5 KR41V	5K	10/96 >	W16EXR-U	D9	W16TT	IW16	VW16	4	
1.5 S402M/S402U	3SZ-VE	02/08 >	XU22PR9	-	XU22TT	IXU22	VXU22	4	
1.8 KM70/75/80/85	7K-E	06/99 > 08/02	W16EXR-U11	D86	W16TT	IW16	VW16	4	
1.8 KM70/75/80/85	7K-E	08/02 >	W16EXR-U	D9	W16TT	IW16	VW16	4	
1.8 KR42V	7K	10/96 > 12/98	W16EXR-U	D9	W16TT	IW16	VW16	4	
1.8 KR42V	7K-E	12/98 > 08/02	W16EXR-U11	D86	W16TT	IW16	VW16	4	
1.8 KR52V	7K-E	11/04 >	W16EXR-U	D9	W16TT	IW16	VW16	4	
1.8 YM55/60/65	2Y	08/95 >	P16R	P3	W20TT	IW20	VW20T	4	
1.8 YR25V	2Y-J	01/92 > 10/96	P16R	P3	W20TT	IW20	VW20T	4	
2.0 SR40G/50G	3S-FE	10/96 > 11/01	K20TR11	D94	K20TT	IK20	VK20	4	
2.0 YR21G/30G/36G	3Y-EU	05/83 > 01/96	P16R	P3	W20TT	IW20	VW20T	4	
TOYOTA									
2.0 RZY220/230	1RZ-E	06/01 > 07/03	IW16	I05	-	IW16	VW16	4	
2.0 TRY220/230	1TR-FE	01/08 >	FK20HBR11-T	-	-	-	VFKBH20	4	
2.0 TRY220/230	1TR-FE	07/03 > 08/07	SK20HR11	S33	-	IKH20	VKH20	4	
2.0 TRY220/230	1TR-FE	08/07 > 01/08	FK20HBR11	S65	-	-	VFKBH20	4	
2.0 YY61/YU60/80	3Y-P(LPG)	05/98 > 05/01	P16R	P3	W20TT	IW20	VW20T	4	
2.0 YY101/121/131/201/211	3Y	05/95 > 05/01	W16EXR-U	D9	W16TT	IW16	VW16	4	
2.0 YY211	3Y-P(LPG)	05/95 > 02/96	P16R	P3	W20TT	IW20	VW20T	4	
2.7 RZU100/100A/140	3RZ-FE	05/95 > 05/01	K16R-U	D30	K16TT	IK16	VK16	4	
2.7 RZU100H/100A	3RZ-FP(LPG)	05/95 > 05/01	K16R-U	D30	K16TT	IK16	VK16	4	
2.7 RZU300	3RZ-FPE(LPG)	06/01 > 07/03	VK20T	-	-	-	VK20T	4	
2.7 RZY231H/281H	3RZ-FPE(LPG)	07/03 >	VK20T	-	-	-	VK20T	4	
4.1 BU102A/H/BU142	15B-FP(LPG)	08/97 > 05/01	PK20R8	P26	-	IK20	VK20	4	
4.1 RZU100/A/H	15B-FP(LPG)	05/99 > 05/01	PK20R8	P26	-	IK20	VK20	4	
TOYOTA CLASSIC									
2.0 YN86	3Y-E	06/96 > 07/96	P16R	P3	W20TT	IW20	VW20T	4	
VANGUARD									
2.4 ACA33W	2AZ-FE	08/07 >	SK20R11	S2	-	IK20	VK20	4	
2.4 ACA38W(2WD)	2AZ-FE	08/08 >	SK20R11	S2	-	IK20	VK20	4	
3.5 GSA33W	2GR-FE	08/07 >	FK20HR11	S35	-	-	VFKH20	6	
VELLFIRE									
2.4 ANH20W/25W	2AZ-FE	05/08 >	SK20R11	S2	-	IK20	VK20	4	
3.5 GGH20W/25W	2GR-FE	05/08 > 11/11	FK20HR11	S35	-	-	VFKH20	6	
VELLFIREHYBRID									
2.4 ATH20W	2AZ-FXE	11/11 >	SK20R11	S2	-	IK20	VK20	4	
VEROSSA									
2.0 GX110/GX115	1G-FE	07/01 > 04/04	K20R-U11	D33	K20TT	IK20	VK20	6	
2.5 JZX110	1JZ-FSE(D-4)	07/01 > 04/04	SK20BR11	S11	-	-	VKB20	6	
2.5 JZX110	1JZ-GTE(T/C)	07/01 > 04/04	PK20TR11	P12	K20TT	IK20	VK20	6	
VISTA/ARDEO									
1.8 SV40	4S-FE	05/96 > 07/98	K20TR11	D94	K20TT	IK20	VK20	4	
1.8 SV40	4S-FE	07/94 > 05/96	K20R-U11	D33	K20TT	IK20	VK20	4	
1.8 ZZV50/50G	1ZZ-FE	04/00 > 10/03	K16R-U11	D32	K16TT	IK16	VK16	4	
1.8 ZZV50/50G	1ZZ-FE	07/98 > 04/00	K16TR11	D99	K16TT	IK16	VK16	4	
2.0 AZV50/50G	1AZ-FSE(D-4)	08/01 > 07/03	SK20BGR11	S64	-	-	VKA20	4	
2.0 AZV55/55G	1AZ-FSE(D-4)	04/02 > 07/03	SK20BGR11	S64	-	-	VKA20	4	
2.0 SV41/42/43	3S-FE	05/96 > 07/98	K20TR11	D94	K20TT	IK20	VK20	4	
2.0 SV41/42/43	3S-FE	07/94 > 05/96	K20R-U11	D33	K20TT	IK20	VK20	4	
2.0 SV50/50G	3S-FSE(D-4)	07/98 > 07/01	PK20GR8	P32	-	IK20L	VKA20	4	
2.0 SV55/55G	3S-FE	07/98 > 04/02	K20TR11	D94	K20TT	IK20	VK20	4	
VITZ									
1.0 KSP90	1KR-FE	02/05 > 12/10	SK20HR11	S33	-	IKH20	VKH20	3	
1.0 KSP130	1KR-FE	12/10 >	SK20HR11	S33	-	IKH20	VKH20	3	
1.0 SCP10	1SZ-FE	01/99 > 02/05	K16R-U	D30	K16TT	IK16	VK16	4	
1.3 NCP10/15	2NZ-FE	08/99 > 02/05	K16R-U11	D32	K16TT	IK16	VK16	4	
1.3 NCP95	2NZ-FE	02/05 >	K16R-U11	D32	K16TT	IK16	VK16	4	
1.3 NSP130/135	1NR-FE	12/10 >	SC20HR11	S48	-	-	VCH20	4	
1.3 SCP13(CVT)	2SZ-FE	01/03 > 02/05	SK16HR11	S27	-	IKH16	VKH16	4	
1.3 SCP90	2SZ-FE	02/05 > 12/10	SK16HR11	S27	-	IKH16	VKH16	4	
1.5 NCP13	1NZ-FE	10/00 > 02/05	K16R-U11	D32	K16TT	IK16	VK16	4	
1.5 NCP91	1NZ-FE	02/05 > 11/07	FK20HR11	S35	-	-	VFKH20	4	
1.5 NCP91	1NZ-FE	11/07 > 12/10	FK16HR11	-	-	-	VFKH16	4	
1.5 NCP131	1NZ-FE	12/10 >	FK16HR11	-	-	-	VFKH16	4	
VOLTZ									
1.8 ZZE136/138	1ZZ-FE	08/02 > 02/04	SK16R11	S1	-	IK16	VK16	4	
1.8 ZZE137	2ZZ-GE	08/02 > 02/04	SK20R11	S2	-	IK20	VK20	4	

			СТАНДАРТНЫЕ		ВАРИАНТ ЗАМЕНЫ				QUANTITY
				4 PACK					
TOYOTA <i>продолжение</i>									
VOXY									
2.0 AZR60G/65G	1AZ-FSE(D-4)	11/01 > 06/07	SK20BGR11	S64	-	-	VKA20	4	
2.0 ZRR70G/75G/70W/75W	3ZR-FE	06/07 >	SC20HR11	S48	-	-	VCH20	4	
2.0 ZRR70W/75W	3ZR-FAE	06/07 >	SC20HR11	S48	-	-	VCH20	4	
WILL <i>СYPHA</i>									
1.3 NCP70	2NZ-FE	10/02 >	K16R-U11	D32	K16TT	IK16	VK16	4	
1.5 NCP75	1NZ-FE	10/02 >	K16R-U11	D32	K16TT	IK16	VK16	4	
WILL <i>VI</i>									
1.3 NCP19	2NZ-FE	02/00 > 12/01	K16R-U11	D32	K16TT	IK16	VK16	4	
WILL <i>VS</i>									
1.5 NZE127	1NZ-FE	01/02 > 04/04	K16R-U11	D32	K16TT	IK16	VK16	4	
1.8 ZZE127/129	1ZZ-FE	04/01 > 04/04	K16R-U11	D32	K16TT	IK16	VK16	4	
1.8 ZZE128	2ZZ-GE	04/01 > 04/04	SK20R11	S2	-	IK20	VK20	4	
WINDOM									
2.5 MCV21	2MZ-FE	08/96 > 07/01	PK20TR11	P12	K20TT	IK20	VK20	6	
2.5 VCV11	4VZ-FE	08/93 > 08/96	PQ20R	P1	Q20TT	IQ20	VQ20	6	
3.0 MCV20	1MZ-FE	08/96 > 08/99	PK20TR11	P12	K20TT	IK20	VK20	6	
3.0 MCV20	1MZ-FE	08/99 > 07/01	SK20R11	S2	-	IK20	VK20	6	
3.0 MCV30	1MZ-FE	08/01 >	SK20R11	S2	-	IK20	VK20	6	
3.0 VCV10	3VZ-FE	10/91 > 08/96	PQ20R	P1	Q20TT	IQ20	VQ20	6	
WISH									
1.8 ZGE20G/25G/ZGE20W/25W	2ZR-FAE	04/09 >	SC20HR11	S48	-	-	VCH20	4	
1.8 ZNE10G/14G	1ZZ-FE	01/03 > 04/09	K16R-U11	D32	K16TT	IK16	VK16	4	
2.0 ANE10G/11W	1AZ-FSE(D-4)	04/03 > 04/09	SK20BGR11	S64	-	-	VKA20	4	
2.0 ZGE21G/ZGE22W	3ZR-FAE	04/09 >	SC20HR11	S48	-	-	VCH20	4	

Когда две разные свечи указаны в одной колонке:

- > В двигателях V-6 Mitsubishi никелевые свечи должны быть установлены в передней части двигателя, а платиновые - в задней части
- > В некоторых двигателях Mitsubishi стандартная свеча предназначена для теплых регионов, а свеча S-типа для холодных регионов
- > В двигателях Subaru вторая предлагаемая иридиевая свеча предназначена для автомобилей с высоким ежедневным пробегом

(*) Срок службы ограничен по сравнению с оригинальным изделием для указанного применения. Подробную информацию см. стр 8

DENSO Руководство покупателя



DENSO P/N	TT	MAKE	MODEL					
DK20PR-D13	-	HONDA	CR-Z JAZZ III (07-)					
FK16HR11	-	CITROËN	C4					
		MITSUBISHI	ASX LANCER (07-)					
			TOYOTA	SOLUNA VIOS				
FK16R11	-	TOYOTA	SOLUNA VIOS					
FK20HBR11	-	LEXUS	GS (05-11) GS (12-) IS (05-) IS C (09-) LS (06-)					
			HYUNDAI	GENESIS				
				LEXUS	GS (05-11) GS (12-) RX (03-08) RX (08-)			
			LOTUS		EXIGE			
			TOYOTA		AURIS (06-12) CAMRY (01-06) CAMRY (06-) CAMRY (06-11) HARRIER (03-) RAV 4 III (05-)			
FK20HQR8	-	HYUNDAI	GENESIS					
			LEXUS	GS (05-11) GS (12-) RX (03-08) RX (08-)				
				LOTUS	EXIGE			
FK20HR11	-	LEXUS	GS (05-11) GS (12-) RX (03-08) RX (08-)					
			LOTUS	EXIGE				
				TOYOTA	AURIS (06-12) CAMRY (01-06) CAMRY (06-) CAMRY (06-11) HARRIER (03-) RAV 4 III (05-)			
			NISSAN		LATIO (04-) TIIDA (04-07)			
					MITSUOKA	VIEWT		
			NISSAN			JUKE LATIO (04-) MICRA (10-) TIIDA (04-07)		
					NISSAN	ALTIMA (06-) CUBE (10-) ELGRAND (10-) LATIO (07-) MICRA (03-) MICRA (10-) MICRA C+C (05-) NOTE NV200 PRIMERA (02-) QASHQAI SERENA (05-) TEANA (08-) TIIDA (04-07) TIIDA (07-) X-TRAIL (07-)		
						RENAULT	CLIO (05-) FLUENCE GRAND SCÉNIC (09-) KOLEOS LAGUNA (07-) LATITUDE MEGANE III (08-) SCÉNIC III (09-)	
							INFINITI	EX FX C CLASS (S204) (07-) C CLASS (W204) (07-) C-CLASS (C204) (11-) CLK (A209) (03-10) CLK (C209) (02-09) CLS (C218) (11-) CLS (C219) (04-) E-CLASS (S211) (03-09) E-CLASS (W211) (02-08) M-CLASS (W164) (05-) R-CLASS (W251, V251) (06-) S-CLASS (C216) (06-) S-CLASS (W221) (05-) SL (R230) (01-12)
								NISSAN

DENSO P/N	TT	MAKE	MODEL				
FXE22HR11	-		MURANO (07-)				
продолжение			TEANA (08-)				
FXE24HR11	-	INFINITI	EX FX G M				
			NISSAN	370 Z 370 Z Roadster			
				MITSUBISHI	LANCER EVO		
		IK16	-	ALFA ROMEO	159 BRERA SPIDER (06-)		
					CHRYSLER	300 C (04-11)	
DODGE	CALIBER						
LAND ROVER	DISCOVERY III (04-09)						
MAZDA	MX-3						
NISSAN	SKYLINE (93-00)						
PEUGEOT	205 (83-98)						
RENAULT	TWINGO (93-)						
SKODA	FABIA (99-08)						
VW	POLO (95-05)						
IK20	-			AUDI	A3 (03-12)		
				BMW	3 (E36)		
				FORD	FIESTA II (83-89) GALAXY (92-06) SCORPIO II (94-98)		
					HONDA	CIVIC VI (93-01)	
						JAGUAR	XJ (97-03) XK 8
		MAZDA	MX-5 (90-98)				
			PEUGEOT	106 (91-96) 205 (83-98) 306			
		SEAT		ALTEA ALTEA XL LEON (05-) TOLEDO (04-09)			
				SKODA	OCTAVIA 1Z3/1Z5 (04-12)		
			VOLVO	V90			
			VW	EOS GOLF PLUS (05-) GOLF V (03-09) JETTA (05-10) PASSAT (05-10) TOURAN			
		IK20L		-	OPEL	ASTRA G (98-09) ASTRA H (04-) ASTRA J (09-) CORSA D (06-) INSIGNIA	
						SAAB	9-5 (10-)
						VAUXHALL	ASTRA MK VI (09-) CORSA (06-) INSIGNIA
					IK22		-
CATERHAM	SUPER SEVEN						
MINI	MINI (R50, R53) (01-07) MINI Convertible (R52) (04-07)						
	PEUGEOT	106 (91-96) 205 (83-98)					
PORSCHE		911 (996) 911 (997) BOXSTER CAYMAN					
	VOLVO	V70 (96-00)					
	VW	PASSAT (88-97)					

(*) Срок службы ограничен по сравнению с оригинальным изделием для указанного применения. Подробную информацию см. стр 8

DENSO P/N	TT	MAKE	MODEL	
IK24	-	AUDI	A6 (10-)	
			A7 (10-)	
			A8 (09-)	
		VW	TOUAREG (10-)	
IK27	-	LAMBORGHINI	GALLARDO	
			GALLARDO SPYDER	
IKH16	-	NISSAN	CUBE (03-05)	
			MICRA (03-)	
			MICRA C+C (05-)	
			NOTE	
		PEUGEOT	406	
		RENAULT	AVANTIME	
IKH20	-	CADILLAC	BLS	
			CTS (02-)	
		FORD	FOCUS II (04-)	
			KUGA	
			S-MAX	
		MITSUBISHI	GALANT (03-)	
			GRANDIS (04-)	
			LANCER (07-)	
			OUTLANDER (03-06)	
				OUTLANDER (06-)
		OPEL	SIGNUM	
			VECTRA C (02-)	
		PORSCHE	911 (997)	
		RENAULT	CLIO (98-)	
			LAGUNA (01-)	
		SAAB	9-3 (02-)	
		SMART	FORFOUR	
		VAUXHALL	SIGNUM	
			VECTRA (00-08)	
IKH22	-	FORD	FOCUS II (04-)	
			MONDEO IV (07-)	
		PORSCHE	911 (997)	
			911 GT3	
			BOXSTER	
			CAYENNE	
			CAYMAN	
			PANAMERA	
		VOLVO	S80 (06-)	
			V50 (04-)	
V70 (07-)				
XC60				
		XC90		
IKH24	-	PORSCHE	911 (997)	
IQ16	-	SAAB	900 (78-94)	
			900 (93-98)	
			9000 (84-98)	
			9-3 (98-03)	
		TOYOTA	CARINA II (83-93)	
IQ20	-	MERCEDES-BENZ	E-CLASS (A124) (93-98)	
			E-CLASS (C124) (93-97)	
		SAAB	900 (93-98)	
			9-3 (98-03)	
IQ22	-	CITROËN	BX	
		SAAB	900 (78-94)	
IQ24	-	FORD	ESCORT III (80-86)	
IQ27	-	FORD	SIERRA (87-93)	
IRL01-27	-	MAZDA	RX 8 (03-12)	
IRT01-31	-	MAZDA	RX 8 (03-12)	
IT16	-	CADILLAC	CTS (02-)	
		HUMMER	HUMMER H3	
		MAZDA	MPV (99-06)	
		SAAB	9-7X (05-)	
IT20	-	DE LOREAN	DMC-12	
		FORD	FIESTA I (76-83)	
IT22	-	ALPINE	V6	
		RENAULT	21	
IT27	-	RENAULT	5	
ITL16	-	CHEVROLET	CAPTIVA (06-)	
			HHR	
		CHRYSLER	300 C (04-11)	

DENSO P/N	TT	MAKE	MODEL		
ITL16 продолжение	-		GRAND VOYAGER (07-)		
			PT CRUISER		
			SEBRING (01-)		
			SEBRING (01-07)		
			VOYAGER (00-08)		
			JEEP	CHEROKEE (01-08)	
				GRAND CHEROKEE (05-10)	
				GRAND CHEROKEE (10-)	
				WRANGLER II (96-08)	
			OPEL	ANTARA	
VAUXHALL	ANTARA				
ITL20	-	CHRYSLER	300 C (04-11)		
			300 M (98-04)		
			SEBRING (01-)		
			SEBRING (01-07)		
			SEBRING (07-10)		
		DODGE	AVENGER		
			JOURNEY		
		JEEP	GRAND CHEROKEE (05-10)		
		ITV16	-	FORD	GALAXY (06-)
					MONDEO IV (07-)
S-MAX					
MAZDA	3 (00-09)				
	3 (09-)				
	5 (05-10)				
	6 (02-07)				
				6 (07-12)	
				CX-9	
OPEL	GT (07-)				
	INSIGNIA				
SAAB	9-5 (10-)				
	9-5 (97-)				
VAUXHALL	INSIGNIA				
ITV20	-	CHEVROLET	CAPTIVA (06-)		
			DODGE	JOURNEY	
		FIAT	FREEMONT		
		FORD	C-MAX (07-)		
			FOCUS III (11-)		
			GALAXY (06-)		
			GRAND C-MAX		
			MONDEO IV (07-)		
			S-MAX		
		MAZDA	3 (00-09)		
			3 (09-)		
			5 (05-10)		
			5 (10-)		
			CX-7		
		MX-5 (05-)			
MITSUBISHI	HIMIKO				
OPEL	ASTRA J (09-)				
	INSIGNIA				
VAUXHALL	ANTARA				
	S60 (10-)				
	S80 (06-)				
	V60 (10-)				
	V70 (07-)				
XC60					
ITV22	-	FORD	FIESTA VI (08-)		
			FOCUS III (11-)		
ITV24	-	FORD	FOCUS I (98-05)		
			FOCUS I (98-05)		
IU22	-	ALFA ROMEO	145		
			146		
			147		
			155		
			156		
			166		
			GT (03-10)		
			GTV (95-05)		
			SPIDER (95-05)		
			FERRARI	F355 BERLINETTA	
	F355 GTS				

(*) Срок службы ограничен по сравнению с оригинальным изделием для указанного применения. Подробную информацию см. стр 8

DENSO P/N	TT	MAKE	MODEL
IU22	-		F50
продолжение			
IU24	-	FERRARI	360 MODENA 599 GTB/GTO ENZO FERRARI F430 F430 Spider
		MASERATI	3200 GT QUATTROPORTE SPYDER SPYDER GT
IW16	-	AUDI	80 (78-86)
		BENTLEY	BROOKLANDS CONTINENTAL EIGHT MULSANNE
		MAZDA	B-SERIE (81-85) B-SERIE (85-99)
		OPEL	VECTRA A (88-95)
		PROTON	AEROBACK
		ROLLS-ROYCE	CORNICHE SILVER SPIRIT
		TOYOTA	DYNA (01-)
IW20	-	AUDI	COUPE (80-88)
		CITROËN	C25
		FIAT	127 131 FIORINO (77-88) TIPO
		ISUZU	PIAZZA
		MITSUBISHI	LANCER IV (88-94)
		PORSCHE	911 (964)
		PROTON	PERSONA 300 (96-)
		RELIANT	SCIMITAR
		RENAULT	19 II (92-03) LAGUNA (93-01)
		VAUXHALL	CAVALIER Mk II (81-88) CAVALIER Mk III (88-95)
IW22	-	ASTON MARTIN	V8 (88-94)
		AUDI	200 (79-82)
		LOTUS	ESPRIT
		MASERATI	420/430 BITURBO
		PORSCHE	911
		RENAULT	19 II (92-03)
		SAAB	900 (78-94)
IW24	-	FERRARI	208/308 412 i MONDIAL
		MASERATI	BITURBO
		PORSCHE	911 911 (930) 911 CLASSIC
		RENAULT	11 18 9 FUEGO SUPER 5
IW27	-	ALPINE	1600
		PORSCHE	911 911 (930) 911 CLASSIC
IW29	-	FERRARI	208/308
IX22B	-	BMW	5 (E28)
IX24	-	FERRARI	328 GTS 348 Spider 348 tb/GTB 348 ts/GTS MONDIAL TESTAROSSA
IX27	-	FERRARI	512 M
IXU22	-	SUZUKI	CAPPUCINO

DENSO P/N	TT	MAKE	MODEL
IXU27	-	ALFA ROMEO	GIULIETTA (10-) MITO
		FERRARI	456 GT 456 GT/GTA 512 TR 550 BARCETTA 550 MARANELLO 612 SCAGLIETTI
		FIAT	500 (07-) 500 C (09-) BRAVO (06-) DOBLO (09-) GRANDE PUNTO LINEA PUNTO EVO (08-)
		LAMBORGHINI	DIABLO MURCIELAGO
		LANCIA	DELTA (08-)
IXUH22	-	BMW	1 (F20, F21)
		MINI	MINI (R56) (07-) MINI Clubman (R55) (07-) MINI Convertible (R57) (07-) MINI Countryman (10-) MINI Coupe (R58) (11-) MINI Paceman (R61) (12-) MINI Roadster (R59) (11-)
IXUH22I	-	HYUNDAI	i40 CW
		KIA	PRO CEE'D
J16CR-U	W16TT	BMW	3 (E21) 3 (E30) 5 (E12) 5 (E28) 5 (E34) 6 (E24) 7 (E32) Z1
		VOLVO	340-360 440 460 480
K16GPR-U11	-	NISSAN	PICK UP (85-98) PICK UP (97-) PRAIRIE PRO TERRANO II
K16HPR-U11	KH16TT	CHRYSLER	300 C (04-11)
		CITROËN	C2 C3 Pluriel (03-) C4 C5 (01-04) EVASION JUMPY (95-06) XSARA
		FIAT	SCUDO (96-06) ULYSSE (94-02)
		HYUNDAI	ix35 SANTA FÉ (04-12) SONATA (05-) SONATA (09-)
		JEEP	GRAND CHEROKEE (05-10)
		KIA	MAGENTIS (05-) SORENTO (09-) SPORTAGE (10-)
		NISSAN	ALMERA (00-) ALMERA TINO (00-) CUBE (03-05) PRIMERA (02-) PRIMERA (96-02) X-TRAIL (01-) X-TRAIL (07-)
		PEUGEOT	206 (98-) 307 406

(*) Срок службы ограничен по сравнению с оригинальным изделием для указанного применения. Подробную информацию см. стр 8

DENSO P/N	TT	MAKE	MODEL		
K16HPR-U11 продолжение	KH16TT		407		
			607		
			806		
			807		
			EXPERT (07-)		
			EXPERT (95-)		
			EXPERT Tepee		
		RENAULT	LAGUNA (01-)		
			MEGANE I (96-03)		
		SUZUKI	GRAND VITARA (05-)		
			SX4		
		K16HR-U11	KH16TT	CITROËN	C1
				DAIHATSU	CHARADE (03-)
NISSAN	MICRA (03-)				
PEUGEOT	107				
TOYOTA	AYGO YARIS (05-)				
K16PR-P11	K16TT	ISUZU	TROOPER (00-) TROOPER (91-98)		
K16PR-U	K16TT	AUDI	A8 (94-02)		
		BMW	3 (E30)		
		FIAT	BRAVA (95-01)		
			DOBLO (01-)		
			MAREA		
			MULTIPLA		
			PALIO		
			PANDA (03-)		
			PANDA (80-04)		
			PUNTO (99-)		
			SIENA		
			STILO		
		STRADA			
		KIA	CLARUS		
			SEPHIA		
			SHUMA (96-01)		
			SPORTAGE (94-03)		
		LANCIA	DEDRA		
			LYBRA		
			Y		
			Y10		
			YPSILON (843) (03-11)		
		MAZDA	323 C IV (89-00)		
			323 F IV (87-94)		
			323 II (80-89)		
		MITSUBISHI	SPACE RUNNER (99-02)		
			SPACE WAGON (98-04)		
		NISSAN	100 NX		
			ALMERA (95-00)		
			PRIMERA (96-02)		
			SERENA (92-01)		
			SUNNY (90-03)		
			VANETTE CARGO		
		SKODA	FELICIA I (94-98)		
			FELICIA II (98-01)		
		UAZ	HUNTER PATRIOT		
		ZASTAVA	10		
		K16PR-U11	K16TT	DAIHATSU	CUORE (98-03)
					MOVE (94-)
					SIRION (98-05)
				FIAT	SIENA
				HYUNDAI	ACCENT (05-10)
					ACCENT (94-00)
					ACCENT (99-05)
					ATOS
					ATOS PRIME
					COUPE (01-09)
					COUPE (96-02)
					ELANTRA (00-06)
					GETZ
					HIGHWAY VAN
					i10

DENSO P/N	TT	MAKE	MODEL	
K16PR-U11 продолжение	K16TT		i30	
			i30 CW	
			LANTRA	
			MATRIX	
			S COUPE	
			SANTA FÉ (00-06)	
			SONATA (05-)	
			SONATA (98-05)	
			TERRACAN	
			TIBURON	
			TRAJET	
			TUCSON	
			INFINITI	QX4
			KIA	CARENS (02-)
				CARENS III (06-)
				CEE'D
				CERATO (04-)
				MAGENTIS (05-)
				PICANTO
				PRO CEE'D
				RIO (05-)
				SHUMA (01-04)
				SHUMA (96-01)
			SPORTAGE (04-)	
		MAZDA	121 (90-97)	
			3 (00-09)	
			3 (09-)	
			323 C IV (89-00)	
			323 C V (94-00)	
			323 F V (94-98)	
			323 F VI (98-04)	
			323 I (77-86)	
			323 S IV (89-)	
			323 S V (94-00)	
			323 S VI (98-04)	
			626 IV (91-97)	
			DEMIO	
			MX-3	
			MX-5 (98-05)	
			MX-6	
			PREMACY	
			XEDOS 6	
			XEDOS 9	
			MERCEDES-BENZ	E-CLASS (W124) (93-95)
		MITSUBISHI	COLT IV (92-96)	
			GALANT V (92-96)	
			L 200 (96-07)	
			L 300 (80-97)	
			L 400 (95-)	
			L 400 (95-05)	
			LANCER I (79-83)	
			LANCER IV (88-94)	
			PAJERO II (90-00)	
			PAJERO PININ	
		SAPPORO (87-90)		
		SPACE GEAR		
		SPACE STAR		
MITSUBISHI	RYOGA			
	VIEWT			
	YUGA			
NISSAN	ZERO I			
	AD Wagon (99-04)			
	ALMERA (00-)			
	ALMERA TINO (00-)			
	BLUEBIRD SYLPHY (00-05)			
	MICRA (92-03)			
	PICK UP (97-)			
	PRIMERA (96-02)			
	OPEL	FRONTERA B (98-)		
	SUBARU	FORESTER (97-02)		
		IMPREZA (00-08)		
IMPREZA (92-00)				

(*) Срок службы ограничен по сравнению с оригинальным изделием для указанного применения. Подробную информацию см. стр 8

DENSO P/N	TT	MAKE	MODEL
K16PR-U11 продолжение	K16TT		LEGACY III (98-03)
			OUTBACK (98-03)
			VIVIO
K16PSR-B8	-	VAUXHALL	FRONTERA (98-04)
		CITROËN	C-CROSSER
		MITSUBISHI	OUTLANDER (06-)
K16R-U	K16TT	BMW	3 (E30)
			7 (E32)
		NISSAN	100 NX
			PRIMERA (90-98)
			PRIMERA (96-02)
		TOYOTA	4 RUNNER (84-96)
			HILUX (79-05)
			LAND CRUISER 80 (90-98)
			PREVIA (90-00)
			URBAN CRUISER
			YARIS (05-)
			YARIS (99-05)
			YARIS VERSO (99-05)
			K16R-U11
VOYAGER (94-02)			
NISSAN	ALMERA (95-00)		
	PRIMERA (96-02)		
	TOYOTA	AURIS (06-12)	
AVENSIS (03-08)			
AVENSIS (97-03)			
CAMRY (91-97)			
CARINA E (92-97)			
CELICA (99-05)			
COROLLA (01-07)			
COROLLA (04-09)			
COROLLA (06-)			
COROLLA (87-95)			
COROLLA (97-)			
COROLLA VERSO (01-)			
MR 2 (00-05)			
RAV 4 II (00-06)			
WISH			
YARIS (05-)			
YARIS (10-)			
YARIS (99-05)			
YARIS VERSO (99-05)			
K16TNR-S9	K16TT	AUDI	A4 (00-04)
			A4 (00-09)
			A4 (04-08)
		DAIHATSU	CHARADE (03-)
			CUORE (03-)
			SIRION (98-05)
			TREVIS
		YRV	
		PERODUA	KENARI
		RENAULT	TWINGO (93-)
		SKODA	FABIA (99-08)
		VW	TRANSPORTER IV (90-03)
			VENTO
		K16TR11	K16TT
COROLLA (91-99)			
COROLLA (97-)			
CORSA (94-99)			
LAND CRUISER 90 (95-)			
PASEO (95-00)			
STARLET (96-99)			
TERCEL (94-99)			
TUNDRA (99-03)			
SIRION (98-05)			
YRV			
K20BR-S10	K20TT	DAIHATSU	
K20HR-U11	KH20TT	CITROËN	BERLINGO (08-)
			BERLINGO (96-)
			C2
			C3 (02-09)
C4			

DENSO P/N	TT	MAKE	MODEL	
K20HR-U11 продолжение	KH20TT		C4 Grand Picasso	
			C4 Picasso	
			C5 (01-04)	
			C5 (04-08)	
			C5 (08-)	
			C8	
			JUMPY (07-)	
			JUMPY (95-06)	
			XSARA	
			XSARA PICASSO	
			FIAT	ULYSSE (02-11)
			LANCIA	PHEDRA
			MITSUBISHI	ZETA
				COLT CZC
				COLT VI (04-)
			NISSAN	COLT VII (08-)
				PRIMERA (02-)
			PEUGEOT	X-TRAIL (01-)
				1007
				206 (98-)
207				
307				
308				
PARTNER (08-)				
PARTNER (96-)				
PARTNER Tepee				
TOYOTA	FJ CRUISER			
LAND CRUISER (02-)				
TUNDRA (99-03)				
VOLVO	C30			
	C70 II (06-)			
	S40 (04-)			
	V50 (04-)			
K20PBR	K20TT	ALFA ROMEO	164	
			33 (90-94)	
			75	
		CITROËN	XM (89-94)	
			XM (94-00)	
		FIAT	PUNTO (93-00)	
		LANCIA	DELTA (93-99)	
		OPEL	SIGNUM	
			VECTRA C (02-)	
			ZAFIRA (05-)	
		PEUGEOT	106 (96-)	
			405 (92-96)	
			605	
			RENAULT	19 II (92-03)
			21	
			25	
			LAGUNA (93-01)	
			MEGANE I (96-03)	
			SAFRANE I (92-96)	
SAFRANE II (96-00)				
SPORT SPIDER				
SEAT	TOLEDO (91-99)			
VAUXHALL	SIGNUM			
	VECTRA (00-08)			
	ZAFIRA (05-)			
VOLVO	S40 (95-03)			
	V40 (95-04)			
VW	CORRADO			
K20PBR-S10	K20TT	ALFA ROMEO	147	
			156	
		AUDI	100 (90-94)	
			80 (91-96)	
			A2 (01-05)	
			A3 (03-12)	
			A3 (96-03)	
			A4 (00-04)	
			A4 (00-09)	
			A4 (04-08)	
			A4 (94-01)	

DENSO P/N	TT	MAKE	MODEL	
K20PBR-S10 продолжение	K20TT		A6 (04-11)	
			A6 (94-97)	
			A6 (97-05)	
			A8 (02-10)	
			A8 (94-02)	
			ALLROAD (00-05)	
			CABRIOLET (93-00)	
			COUPE (88-96)	
			TT (98-06)	
		CADILLAC	CTS (02-)	
		CHEVROLET	EPICA	
			LACETTI	
		DAIHATSU	SIRION (98-05)	
			TERIOS (05-)	
			TERIOS (97-)	
			YRV	
		LANCIA	THESIS	
		MERCEDES-BENZ	A-CLASS (W168) (97-04)	
			C-CLASS (S202) (96-01)	
			C-CLASS (W202) (93-00)	
			CLK (A208) (98-02)	
			CLK (C208) (97-02)	
			E-CLASS (S210) (96-03)	
			E-CLASS (W210) (95-02)	
			M-CLASS (W163) (98-05)	
			SLK (R170) (96-04)	
			SPRINTER 2-t (901, 902) (95-06)	
			SPRINTER 3-t (903) (95-06)	
			SPRINTER 4-t (904) (96-06)	
			VANEO (414) (02-05)	
			V-CLASS (638/2) (96-03)	
			VITO (638) (96-03)	
			OPEL	CORSA B (93-)
		PORSCHE	BOXSTER	
			CAYENNE	
		RENAULT	19 I (88-92)	
			19 II (92-03)	
			CLIO (90-98)	
			LAGUNA (93-01)	
			SAFRANE II (96-00)	
		SEAT	ALHAMBRA	
			ALTEA	
			ALTEA XL	
			AROSA	
			CORDOBA (02-09)	
			CORDOBA (93-99)	
			CORDOBA (99-02)	
			EXEO (08-)	
			IBIZA II (93-99)	
			IBIZA III (99-02)	
			IBIZA IV (02-09)	
			IBIZA V (08-)	
			INCA	
			LEON (05-)	
			LEON (99-06)	
			TOLEDO (04-09)	
			TOLEDO (91-99)	
			TOLEDO (99-06)	
			SKODA	FABIA (99-08)
				OCTAVIA 1U2/1U5 (96-10)
				OCTAVIA 1Z3/1Z5 (04-12)
				SUPERB (01-08)
			VOLVO	850
		C70 I (97-05)		
		S60 (00-10)		
		S70 (96-00)		
		S80 (98-06)		
		V40 (95-04)		
		V70 (96-00)		
		V90		
		VW		BORA
				CADDY II (95-04)

DENSO P/N	TT	MAKE	MODEL		
K20PBR-S10 продолжение	K20TT		CADDY III (04-)		
			GOLF III (91-99)		
			GOLF IV (97-08)		
			GOLF PLUS (05-)		
			GOLF V (03-09)		
			GOLF VI (08-)		
			JETTA (05-10)		
			LUPU (98-05)		
			MULTIVAN		
			NEW BEETLE (02-10)		
			NEW BEETLE (98-)		
			PASSAT (00-05)		
			PASSAT (05-10)		
			PASSAT (88-97)		
			PASSAT (96-00)		
			PHAETON		
			POLO (01-09)		
			POLO (95-05)		
			POLO (97-01)		
			TOUAREG (02-10)		
			TOURAN		
			TRANSPORTER V (03-)		
			VENTO		
		K20PR-L11	K20TT	HONDA	CIVIC IV (87-95)
					CIVIC V (91-96)
					CIVIC VI (93-01)
					CRX (87-92)
					CRX (92-98)
		K20PR-TP11	K20TT	MAZDA	323 C IV (89-00)
					323 S IV (89-)
		K20PR-U	K20TT	AUSTIN	MAESTRO
					MONTEGO
				AUTOBIANCHI	Y10
					CATERHAM
				CHRYSLER	NEON (94-00)
					NEON (99-)
STRATUS					
VOYAGER (94-02)					
CITROËN	AX				
	BERLINGO (08-)				
	BERLINGO (96-)				
	BX				
	C15				
	C2				
	C3 (02-09)				
	C3 (09-)				
	C3 Pluriel (03-)				
	EVASION				
	JUMPER (02-)				
	JUMPER (94-02)				
	NEMO				
	SAXO				
	XANTIA (93-98)				
	XANTIA (98-03)				
	XM (94-00)				
	XSARA				
	XSARA PICASSO				
	ZX				
DACIA	DUSTER				
	LOGGY				
	LOGAN				
	LOGAN MCV				
FIAT	SOLENZA				
	SUPERNOVA				
	DUCATO (02-)				
	DUCATO (94-02)				
	FIORINO (07-)				
	PALIO				
	QUBO				
	STILO				
	ULYSSE (94-02)				

(*) Срок службы ограничен по сравнению с оригинальным изделием для указанного применения. Подробную информацию см. стр 8

DENSO P/N	TT	MAKE	MODEL	
K20PR-U продолжение	K20TT	FORD	UNO (83-)	
			ESCORT II (73-81)	
			ESCORT IV (85-90)	
			SCORPIO I	
			TRANSIT (94-00)	
		TRANSIT TOURNEO (94-00)		
		FSO	POLONEZ (92-05)	
		HYUNDAI	ACCENT (05-10)	
			ACCENT (99-05)	
		INNOCENTI	ELBA	
		JEEP	CHEROKEE (80-86)	
			WRANGLER I (86-96)	
		KIA	CARENS (00-02)	
			RIO (00-05)	
			SHUMA (01-04)	
			SHUMA (96-01)	
		LADA	110	
			LARGUS	
		LANCIA	Y	
			ZETA	
		LAND ROVER	DISCOVERY I (89-98)	
		LOTUS	ELAN	
		MAZDA	323 C IV (89-00)	
			323 F IV (87-94)	
			626 II (82-87)	
			626 III (87-97)	
			929 (78-87)	
		MITSUBISHI	SPACE RUNNER (91-99)	
			SPACE WAGON (91-98)	
		NISSAN	ALMERA (95-00)	
			PRIMERA (90-98)	
			PRIMERA (96-02)	
			SUNNY (90-03)	
		OPEL	KADETT E (84-94)	
		PANTHER	KALLISTA	
		PEUGEOT	1007	
			106 (91-96)	
			106 (96-)	
			205 (83-98)	
			206 (98-)	
			206+ (09-)	
			207	
			306	
			307	
			309 (85-89)	
			309 (89-93)	
			405 (87-93)	
			405 (92-96)	
			604	
			BIPPER	
			BIPPER Tepee	
			BOXER (01-)	
			PARTNER (96-)	
			PLYMOUTH	BREEZE
			PORSCHE	968
			RENAULT	19 II (92-03)
				CLIO (05-)
CLIO (98-)				
ESPACE (96-02)				
FLUENCE				
GRAND SCÉNIC (04-)				
GRAND SCÉNIC (09-)				
KANGOO (08-)				
KANGOO (97-)				
KANGOO BE BOP				
LAGUNA (01-)				
LAGUNA (07-)				
LAGUNA (93-01)				
LOGAN (04-)				
LOGAN (07-)				
MEGANE I (96-03)				
MEGANE II (02-)				

DENSO P/N	TT	MAKE	MODEL		
K20PR-U продолжение	K20TT		MEGANE III (08-)		
			MODUS		
			RAPID		
			SAFRANE II (96-00)		
			SANDERO		
			SCÉNIC I (99-03)		
			SCÉNIC II (03-)		
			SCÉNIC III (09-)		
			THALIA (98-03)		
			THALIA II (08-)		
			ROVER	100 (94-98)	
				100 (METRO) (90-98)	
				200 (85-89)	
				200 (89-00)	
				400 (90-98)	
				800	
				CABRIOLET (93-00)	
				CITYROVER	
				COUPE	
				MAESTRO	
				SKODA	FAVORIT
					FELICIA I (94-98)
		SUZUKI		ALTO III (94-)	
				BALENO (95-02)	
				CARRY (99-)	
			JIMNY		
			VITARA (88-02)		
			X-90		
		TATA (TELCO)	INDICA		
		TRIUMPH	ACCLAIM		
		VAUXHALL	ASTRA Mk II (84-93)		
		VOLVO	S90 (96-98)		
			V70 (00-07)		
			V90		
		K20PR-U11	K20TT	CHEVROLET	CRUZE (00-08)
					NUBIRA
				DAEWOO	CIELO
					ESPERO
					KALOS
					LANOS
					NEXIA
					NUBIRA (03-)
				NUBIRA (97-)	
				DAIHATSU	APPLAUSE (89-97)
					CHARADE (87-93)
					CHARADE (93-)
					FEROZA Hard Top
FEROZA Soft Top					
GRAN MOVE					
HIJET (98-)					
FORD	ESCORT VII (95-02)				
HONDA	CITY (01-)				
	CIVIC IV (87-95)				
	CIVIC V (91-96)				
	CIVIC VI (93-01)				
	FIT ARIA (01-04)				
	JAZZ II (02-08)				
	JAZZ II Saloon (02-)				
HYUNDAI	ACCENT (94-00)				
	ATOS PRIME				
	LANTRA				
ISUZU	GEMINI (88-90)				
	TROOPER (91-98)				
KIA	CARENS (02-)				
	CLARUS				
	SPORTAGE (94-03)				
MAZDA	323 C IV (89-00)				
	323 F IV (87-94)				
	323 F V (94-98)				
	323 P V (96-)				
	323 S IV (89-)				
	626 III (87-97)				

(*) Срок службы ограничен по сравнению с оригинальным изделием для указанного применения. Подробную информацию см. стр 8

DENSO P/N	TT	MAKE	MODEL		
K20PR-U11 продолжение	K20TT		626 IV (91-97)		
			E-SERIE (84-06)		
			MX-5 (90-98)		
			MX-5 (98-05)		
		MERCEDES-BENZ	A-CLASS (W169) (04-12)		
			B-CLASS (W245) (05-11)		
		MITSUBISHI	CARISMA		
			COLT IV (92-96)		
			COLT V (95-03)		
			GALANT V (92-96)		
			GALANT VI (96-04)		
			LANCER III (83-92)		
			LANCER IV (88-94)		
			LANCER V (92-03)		
			LANCER V (92-96)		
			LANCER VI (95-03)		
			LANCER VII (03-07)		
			SPACE RUNNER (91-99)		
			SPACE STAR		
			SPACE WAGON (91-98)		
			SPACE WAGON (98-04)		
			NISSAN	ALMERA (00-)	
		PROTON	AEROBACK		
			IMPIAN		
			PERSONA 300 (96-)		
			PERSONA 400 (94-)		
		ROVER	400 (95-00)		
			FORESTER (02-08)		
		SUBARU	FORESTER (97-02)		
			IMPREZA (00-08)		
			IMPREZA (92-00)		
			LEGACY I (89-94)		
			LEGACY II (94-99)		
			LEGACY IV (03-)		
			REX III (89-92)		
			VIVIO		
			SUZUKI	BALENO (95-02)	
				GRAND VITARA (05-)	
		GRAND VITARA (98-06)			
		IGNIS (00-05)			
		VAUXHALL	LIANA		
			WAGON R+ (00-)		
		K20PSR-B8	-	FIAT	COUPE
				MITSUBISHI	ASX
		K20P-U	K20TT	SUZUKI	SWIFT II (89-01)
					K20R-U
		K20R-U	K20TT	CHRYSLER	PT CRUISER
MITSUOKA	LA SEYDE				
NISSAN	PRIMASTAR				
	PRIMERA (90-98)				
	PRIMERA (96-02)				
	SERENA (92-01)				
	TERRANO I				
OPEL	VECTRA A (88-95)				
TOYOTA	AVENSIS (97-03)				
	CARINA E (92-97)				
	CELICA (93-99)				
	COROLLA (91-99)				
	COROLLA (97-)				
	CRESSIDA (92-96)				
	MR 2 (89-00)				
	SUPRA (93-02)				
	YARIS (99-05)				
	VAUXHALL	CAVALIER Mk III (88-95)			
	K20R-U11	K20TT	DAIHATSU	COPEN	
PERODUA			SIRION (05-)		
K20R-U11	K20TT	DAIHATSU	MYVI		

DENSO P/N	TT	MAKE	MODEL			
K20R-U11 продолжение	K20TT	TOYOTA	CAMRY (83-88)			
			CAMRY (91-97)			
			CARINA E (92-97)			
			PREVIA (00-06)			
			RAV 4 I (94-00)			
			RAV 4 II (00-06)			
			YARIS (99-05)			
			CITROËN	SAXO		
				XSARA		
		FIAT		BARCETTA		
				BRAVA (95-01)		
				BRAVO (95-02)		
				CINQUECENTO		
				COUPE		
				DOBLO (01-)		
				MAREA		
			MULTIPLA			
			PALIO			
PANDA (80-04)						
PUNTO (93-00)						
PUNTO (99-)						
SEICENTO						
STILO						
STRADA						
LANCIA	DEDRA					
	DELTA (93-99)					
	KAPPA					
	LYBRA					
	THESIS					
	Y					
OPEL	OMEGA B (94-03)					
PEUGEOT	306					
VAUXHALL	OMEGA					
K20TNR-S	K20TT	DAIHATSU	APPLAUSE (89-97)			
K20TNR-S9	K20TT	CITROËN	SAXO			
			LOTUS	ESPRIT		
			K20TR11	K20TT	TOYOTA	AVENSIS (97-03)
						CAMRY (96-02)
PICNIC (96-03)						
RAV 4 I (94-00)						
K20TT	-	RENAULT	MEGANE II (02-)			
K20TXR	K20TT	ALPINA	B10 (E39)			
			B12 (E38)			
			B3 (E36)			
			B3 (E46)			
			B8 (E36)			
			ROADSTER (Z8)			
			ROADSTER S (Z4)			
			AUDI	A4 (00-04)		
				A4 (00-09)		
				A4 (04-08)		
				A4 (94-01)		
				A6 (94-97)		
		A6 (97-05)				
		A8 (02-10)				
		A8 (94-02)				
		BEDFORD	RASCAL			
		BENTLEY	ARNAGE			
		BMW	1 (E81, E87)			
			3 (E30)			
			3 (E36)			
			3 (E46)			
			3 (E90)			
			5 (E28)			
		5 (E34)				
5 (E39)						
5 (E60)						

(*) Срок службы ограничен по сравнению с оригинальным изделием для указанного применения. Подробную информацию см. стр 8

DENSO P/N	TT	MAKE	MODEL	
K20TXR продолжение	K20TT		5 (E61)	
			6 (E63)	
			6 (E64)	
			7 (E32)	
			7 (E38)	
			7 (E65, E66)	
			8 (E31)	
			X3 (E83)	
			X5 (E53)	
			Z3 (E36)	
			Z4 (E85)	
			Z8 (E52)	
			CHEVROLET	CAPTIVA (06-)
				EVANDA
		LACETTI		
		NUBIRA		
		REZZO		
		CITROËN	AX	
			BERLINGO (96-)	
			BX	
			C15	
			EVASION	
			JUMPER (94-02)	
			SAXO	
			XANTIA (93-98)	
			XANTIA (98-03)	
			XM (94-00)	
			XSARA	
			ZX	
			DACIA	LOGAN
				LOGAN MCV
		SANDERO		
		DAEWOO	EVANDA	
			LACETTI (04-)	
			LEGANZA	
			NUBIRA (97-)	
			REZZO	
		FIAT	ULYSSE (94-02)	
		FORD	GALAXY (92-06)	
		LANCIA	ZETA	
		LAND ROVER	RANGE ROVER III (02-)	
		MERCEDES-BENZ	C-CLASS (W202) (93-00)	
			CLK (A208) (98-02)	
			CLK (C208) (97-02)	
			E-CLASS (W210) (95-02)	
			V-CLASS (638/2) (96-03)	
		MINI	MINI (R50, R53) (01-07)	
			MINI Convertible (R52) (04-07)	
		MORGAN	AERO 8	
		OPEL	AGILA (00-07)	
			ANTARA	
			ASCONA C (81-88)	
			ASTRA F (91-01)	
			ASTRA F CLASSIC (98-02)	
			ASTRA F CLASSIC (98-05)	
			ASTRA G (98-09)	
			CALIBRA	
			COMBO (01-)	
			COMBO (94-01)	
			CORSA A (82-93)	
			CORSA B (93-)	
			CORSA C (00-)	
			FRONTERA A (92-98)	
			MERIVA (03-)	
			OMEGA A (86-94)	
			OMEGA B (94-03)	
			SENATOR B (87-93)	
			SIGNUM	
			SINTRA	
			SPEEDSTER	
			TIGRA	
			VECTRA A (88-95)	

DENSO P/N	TT	MAKE	MODEL	
K20TXR продолжение	K20TT		VECTRA B (95-03)	
			VECTRA C (02-)	
			VIVARO (01-)	
			ZAFIRA (99-05)	
		PEUGEOT	106 (91-96)	
			106 (96-)	
			205 (83-98)	
			206 (98-)	
			306	
			405 (92-96)	
			406	
			605	
			806	
			BOXER (94-02)	
			PARTNER (96-)	
			PORSCHE	911 (996)
				BOXSTER
			RENAULT	CLIO (98-)
		ESPACE (96-02)		
		KANGOO (97-)		
		LAGUNA (93-01)		
		MEGANE I (96-03)		
		SCÉNIC I (99-03)		
		THALIA (98-03)		
		TWINGO (07-)		
		TWINGO (93-)		
		ROLLS-ROYCE	PHANTOM	
		SAAB	900 (93-98)	
			9000 (84-98)	
		SEAT	TOLEDO (99-06)	
		SKODA	SUPERB (01-08)	
		SMART	CABRIO	
			CITY-COUPE	
			CROSSBLADE	
		SSANGYONG	REXTON	
		TVR	CERBERA	
		VAUXHALL	AGILA (00-08)	
			ANTARA	
			ASTRA Mk III (91-01)	
			ASTRA Mk IV (98-06)	
			ASTRA MK V (04-09)	
			ASTRAVAN Mk III (91-98)	
			ASTRAVAN Mk IV (98-06)	
			CALIBRA	
			CARLTON Mk III (86-94)	
			CAVALIER Mk III (88-95)	
			COMBO (01-12)	
			COMBO (94-01)	
			CORSA (00-06)	
			CORSA (93-00)	
			CORSAVAN (00-)	
			CORSAVAN (94-00)	
			FRONTERA (92-98)	
			MERIVA (03-10)	
			OMEGA	
			SENATOR (87-93)	
			SINTRA	
			SPEEDSTER (VX220)	
			TIGRA (94-00)	
			VECTRA (95-03)	
		VX220		
		ZAFIRA (98-05)		
		VOLVO	850	
			960	
			S40 (95-03)	
			V40 (95-04)	
			V70 (00-07)	
			V70 (96-00)	
		VW	GOLF III (91-99)	
			PASSAT (00-05)	
			PASSAT (88-97)	
			PASSAT (96-00)	

(*) Срок службы ограничен по сравнению с оригинальным изделием для указанного применения. Подробную информацию см. стр 8

DENSO P/N	TT	MAKE	MODEL
K20TXR	K20TT		SHARAN (95-)
продолжение			VENTO
K22PB	-	ALPINE	A610
		AUDI	90 (87-91)
			COUPE (88-96)
		SEAT	TOLEDO (91-99)
		VW	CORRADO
K22PBR-S	-	AUDI	100 (90-94)
			80 (86-91)
			80 (91-96)
			90 (87-91)
			A6 (94-97)
			CABRIOLET (93-00)
			COUPE (88-96)
		CITROËN	AX
			BX
			XM (89-94)
		FIAT	PUNTO (93-00)
			UNO (83-)
		LANCIA	DEDRA
			DELTA (93-99)
			THEMA (86-94)
		PEUGEOT	106 (91-96)
			205 (83-98)
			309 (89-93)
			405 (87-93)
		PORSCHE	911 (964)
			911 (993)
			911 (997)
		RENAULT	SAFRANE I (92-96)
		SEAT	CORDOBA (93-99)
			IBIZA II (93-99)
		VW	CORRADO
			GOLF II (83-92)
			JETTA (83-92)
			PASSAT (88-97)
			SCIROCCO (80-92)
K22PR-U	-	FIAT	PALIO
		SAAB	900 (78-94)
		VOLVO	850
K22PR-U11	-	SAAB	9-5 (97-)
K22TNR-S	-	PORSCHE	911 (996)
			911 GT2
			911 GT3
KJ14CR-L11	-	BMW	7 (E38)
			8 (E31)
		ROLLS-ROYCE	SILVER SERAPH
KJ16CR11	K16TT	MAZDA	626 III (87-97)
			626 IV (91-97)
			929 (87-91)
			B-SERIE (85-99)
			MPV (95-99)
KJ16CR-L11	K16TT	ALFA ROMEO	159
		BMW	8 (E31)
		CHEVROLET	AVEO (11-)
			NIVA
		FIAT	CROMA (05-)
		HONDA	ACCORD VII (97-)
			CAPA
			CIVIC V (91-96)
			CIVIC VI (93-01)
			CIVIC VII (00-05)
			CR-V (95-02)
			HR-V
			LOGO
		JEEP	CHEROKEE (84-01)
			COMMANDER
			GRAND CHEROKEE (05-10)
			GRAND CHEROKEE (98-05)
			WRANGLER I (86-96)
			WRANGLER II (96-08)
		OPEL	AGILA (00-07)

DENSO P/N	TT	MAKE	MODEL
KJ16CR-L11	K16TT		ASTRA G (98-09)
продолжение			ASTRA H (04-)
			ASTRA J (09-)
			COMBO (01-)
			CORSA C (00-)
			CORSA D (06-)
			INSIGNIA
			MERIVA (03-)
			MERIVA (10-)
			SIGNUM
			TIGRA
			VECTRA C (02-)
			ZAFIRA (05-)
			ZAFIRA (11-)
		SAAB	9-3 (02-)
		SEAT	CORDOBA (02-09)
			IBIZA IV (02-09)
		SKODA	FABIA (06-)
			FABIA (99-08)
			ROOMSTER
		SUZUKI	WAGON R (03-05)
		VAUXHALL	ASTRA Mk IV (98-06)
			ASTRA MK V (04-)
			ASTRA MK V (04-09)
			ASTRA MK VI (09-)
			ASTRAVAN Mk IV (98-06)
			ASTRAVAN MK V (05-)
			COMBO (01-12)
			CORSA (00-06)
			CORSA (06-)
			CORSAVAN (06-)
			INSIGNIA
			MERIVA (03-10)
			MERIVA (10-)
			SIGNUM
			TIGRA (04-09)
			VECTRA (00-08)
			ZAFIRA (05-)
			ZAFIRA (11-)
		VW	FOX
			NEW BEETLE (02-10)
			NEW BEETLE (98-)
			POLO (01-09)
			POLO (95-05)
KJ16CR-U11	K16TT	CHRYSLER	SEBRING (07-10)
		DODGE	AVENGER
			CALIBER
			JOURNEY
		HONDA	ACCORD VII (97-)
		HYUNDAI	ELANTRA (06-11)
			i30
			i30 CW
		JEEP	COMPASS
			PATRIOT
		KIA	CEE'D
			CERATO (04-)
			PRO CEE'D
		MAZDA	323 F VI (98-04)
			323 S VI (98-04)
			MPV (99-06)
			MX-6
			PREMACY
			XEDOS 9
KJ20CR11	K20TT	CHEVROLET	AVEO (04-11)
			AVEO (11-)
			CRUZE (09-)
		FORD USA	PROBE
		MAZDA	929 (87-91)
		OPEL	CALIBRA
		VAUXHALL	CALIBRA
KJ20CR-L11	K20TT	DODGE	NITRO
		HONDA	ACCORD IV (90-94)

(*) Срок службы ограничен по сравнению с оригинальным изделием для указанного применения. Подробную информацию см. стр 8

DENSO P/N	TT	MAKE	MODEL			
KJ20CR-L11 продолжение	K20TT		ACCORD V (93-98)			
			ACCORD VI (94-98)			
			ACCORD VII (97-)			
			CIVIC V (91-96)			
			CIVIC VII (00-05)			
			CIVIC VIII (05-)			
			FR-V			
			PRELUDE IV (92-97)			
			PRELUDE V (96-02)			
			SHUTTLE			
			STREAM (01-)			
			JEEP	CHEROKEE (01-08)		
				CHEROKEE (08-)		
		OPEL	ASTRA J (09-)			
			CORSA D (06-)			
			ZAFIRA (11-)			
			ZAFIRA (99-05)			
		ROVER	600			
			STREETWISE			
		VAUXHALL	CORSA (06-)			
KJ20CR-U11	-	HONDA	ACCORD VI (94-98)			
			CR-V (95-02)			
		MAZDA	323 F VI (98-04)			
			323 S VI (98-04)			
KJ20DR-M11	-	HONDA	ACCORD IX (08-)			
			ACCORD VIII (03-)			
			CR-V (02-06)			
			CR-V (06-12)			
			FR-V			
			STREAM (01-)			
		mitsuoka	NOUERA			
		SEAT	ALTEA			
			ALTEA XL			
			CORDOBA (02-09)			
			IBIZA IV (02-09)			
			IBIZA V (08-)			
			LEON (05-)			
		SKODA	FABIA (06-)			
			FABIA (99-08)			
			OCTAVIA 1Z3/1Z5 (04-12)			
			ROOMSTER			
		VW	CADDY III (04-)			
			GOLF PLUS (05-)			
			GOLF V (03-09)			
GOLF VI (08-)						
JETTA (05-10)						
JETTA (10-)						
POLO (01-09)						
POLO (09-)						
KJ20SR11	-	HONDA	ACCORD VII (97-)			
KJ22CR-L11	-	HONDA	SHUTTLE			
MA16PR-U	-	FORD	TRANSIT (77-86)			
MA20PR-U	-	FORD	CAPRI (78-87)			
			GRANADA			
			SCORPIO I			
			SIERRA (82-87)			
			SIERRA (87-93)			
			TAUNUS			
			TRANSIT (77-86)			
			TRANSIT (78-92)			
			TRANSIT (91-94)			
			FORD OTOSAN	TAUNUS		
			MA20P-U	-	FORD	CAPRI (78-87)
						ESCORT II (73-81)
						SCORPIO I
		SIERRA (82-87)				
SIERRA (87-93)						
TAUNUS						
TRANSIT (77-86)						
TRANSIT (78-92)						
P16PR11	W16TT*	HYUNDAI	HIGHWAY VAN			

DENSO P/N	TT	MAKE	MODEL		
P16PR11 продолжение	W16TT*		SANTA FÉ (00-06)		
			SONATA (88-93)		
			SONATA (93-98)		
			SONATA (98-05)		
			TRAJET		
			TUCSON		
P16R	W20TT*	TOYOTA	HIACE III (89-)		
			HIACE III (89-96)		
			HIACE IV (95-06)		
			LITEACE (92-97)		
P16R13	-	CHRYSLER	VOYAGER (00-08)		
		PLYMOUTH	VOYAGER (94-02)		
P20PR11	W20TT*	mitsubishi	DEBONAIR (92-97)		
P20PR8	-	VW	PASSAT (88-97)		
P22PR8	-	mitsubishi	LANCER EVO		
PK16PR11	K16TT*	MERCEDES-BENZ	C-CLASS (S202) (96-01)		
			CLK (C208) (97-02)		
			E-CLASS (S210) (96-03)		
			G-CLASS (W463) (89-)		
			S-CLASS (W140) (91-98)		
			SL (R129) (89-01)		
			PUCH	G-MODELL	
				VW	BORA
		CORRADO			
		GOLF III (91-99)			
		GOLF IV (97-08)			
		PK16PR-L11	-	CHEVROLET	CAPTIVA (06-)
					CHRYSLER
				HONDA	LEGEND IV (06-)
HYUNDAI	COUPE (01-09)				
	GRANDEUR (01-05)				
	HIGHWAY VAN				
	SANTA FÉ (00-06)				
	SONATA (98-05)				
	TERRACAN				
	TRAJET				
	TUCSON				
XG					
JAGUAR	S-TYPE				
	XJ (97-03)				
KIA	CARNIVAL (01-)				
	MAGENTIS (01-)				
	MAGENTIS (05-)				
	OPIRUS				
	SORENTO (02-)				
LAND ROVER	SPORTAGE (04-)				
	DISCOVERY II (98-04)				
	DISCOVERY III (04-09)				
	RANGE ROVER EVOQUE				
MERCEDES-BENZ		RANGE ROVER II (94-02)			
		RANGE ROVER III (02-)			
		C-CLASS (CL203) (01-08)			
		C-CLASS (S202) (96-01)			
		C-CLASS (S203) (01-07)			
		C-CLASS (W202) (93-00)			
		C-CLASS (W203) (00-07)			
		CLK (A208) (98-02)			
		CLK (A209) (03-10)			
		CLK (C208) (97-02)			
		CLK (C209) (02-09)			
		CLS (C219) (04-)			
		E-CLASS (S210) (96-03)			
		E-CLASS (S211) (03-09)			
E-CLASS (W210) (95-02)					
E-CLASS (W211) (02-08)					
M-CLASS (W163) (98-05)					
M-CLASS (W164) (05-)					
R-CLASS (W251, V251) (06-)					
S-CLASS (C215) (99-06)					

(*) Срок службы ограничен по сравнению с оригинальным изделием для указанного применения. Подробную информацию см. стр 8

DENSO P/N	TT	MAKE	MODEL		
PK16PR-L11 продолжение	-		S-CLASS (W220) (98-05)		
			SL (R230) (01-12)		
			SLK (R170) (96-04)		
			VIANO (W639) (03-)		
			VITO (W639) (03-)		
			VITO / MIXTO (W639) (03-)		
		MG	MG 6		
			MG TF		
			MG ZR		
			MG ZS		
			MG ZT		
		NISSAN	MAXIMA (88-94)		
			MAXIMA QX (99-03)		
			SKYLINE (93-00)		
		OPEL	FRONTERA B (98-)		
		ROVER	25 (99-05)		
			400 (90-98)		
			45 (00-05)		
			75		
			STREETWISE		
		SUBARU	LEGACY IV (03-)		
			OUTBACK (03-)		
		VAUXHALL	FRONTERA (98-04)		
MONTEREY (91-99)					
PK16PR-P11	K16TT*	MITSUBISHI	PAJERO II (90-00)		
PK16R11	K16TT*	MITSUOKA	RYOGA		
		TOYOTA	PASEO (95-00)		
			PREVIA (90-00)		
PK16R8	-	TOYOTA	PASEO (95-00)		
PK16TR11	K16TT*	VW	BORA		
			GOLF III (91-99)		
			GOLF IV (97-08)		
			PASSAT (88-97)		
			PASSAT (96-00)		
			SHARAN (95-)		
			TRANSPORTER IV (90-03)		
PK16TR13	K16TT*	TOYOTA	CARINA E (92-97)		
PK20GR8	-	VW	POLO (09-)		
PK20PR11	K20TT*	FORD	SCORPIO I		
			SCORPIO II (94-98)		
			TRANSIT (00-06)		
		HONDA	NSX		
		MERCEDES-BENZ	C-CLASS (W202) (93-00)		
			S-CLASS (W140) (91-98)		
			SPRINTER 2-t (901, 902) (95-06)		
			SPRINTER 4-t (904) (96-06)		
		MITSUBISHI	GALANT VI (96-04)		
		NISSAN	MAXIMA QX (94-00)		
			MAXIMA QX (99-03)		
		RENAULT	CLIO (98-)		
			ESPACE (96-02)		
		SUBARU	LEGACY II (94-99)		
			LEGACY OUTBACK (96-99)		
			SVX		
		PK20PR-L11	-	ACURA	NSX
				AUDI	A4 (00-04)
					A4 (07-)
					A5 (07-)
					A6 (04-11)
A8 (02-10)					
CADILLAC	BLS				
CHEVROLET	EPICA				
HONDA	LEGEND II (91-96)				
	LEGEND III (96-)				
	NSX				
KIA	CARNIVAL (01-)				
	CARNIVAL (99-01)				
LAND ROVER	DISCOVERY IV (09-)				
	FREELANDER (98-06)				
LOTUS	ELISE				
MG	MG TF				
	MG ZR				

DENSO P/N	TT	MAKE	MODEL	
PK20PR-L11 продолжение	-		MG ZS	
			MG ZT	
			MGF	
		NISSAN	SUNNY (90-03)	
			OPEL	CORSA D (06-)
				MERIVA (03-)
				SIGNUM
				VECTRA C (02-)
		ZAFIRA (05-)		
		RENAULT	AVANTIME	
		ROVER	25 (99-05)	
			400 (90-98)	
			45 (00-05)	
			75	
			STREETWISE	
		SAAB	9-3 (02-)	
			9-3X (09-)	
		SUZUKI	GRAND VITARA (98-06)	
			VAUXHALL	ASTRA MK V (04-09)
				MERIVA (03-10)
		SIGNUM		
			VECTRA (00-08)	
		PK20PR-L13	-	JAGUAR
			XK 8	
PK20PR-P11	K20TT*	FORD	SIERRA (87-93)	
		MITSUBISHI	3000 GT	
			GALANT V (92-96)	
			PAJERO I (82-91)	
			PAJERO II (90-00)	
			PAJERO SPORT (97-)	
	SIGMA (90-96)			
PK20PR-P8	-	ALFA ROMEO	145	
			146	
			147	
			156	
			164	
			166	
			33 (90-94)	
			GT (03-10)	
			GTV (95-05)	
			SPIDER (95-05)	
			AUDI	A3 (03-12)
				A3 (96-03)
				A4 (00-04)
				A4 (00-09)
				A4 (04-08)
		A4 (94-01)		
		A6 (04-11)		
		A6 (97-05)		
		ALLROAD (00-05)		
		TT (98-06)		
		BENTLEY		CONTINENTAL
		FORD		ESCORT VI (92-95)
		LANCIA		KAPPA
				THESIS
		MG		MG X-POWER
				MG ZR
				MGF
		NISSAN		180 SX
			200 SX (93-99)	
			SUNNY (90-03)	
			OPEL	COMBO (01-)
				VIVARO (01-)
		VIVARO (06-)		
ZAFIRA (05-)				
ZAFIRA (99-05)				
RENAULT	AVANTIME			
	ESPACE (02-)			
	LAGUNA (01-)			
	LAGUNA (07-)			
	LAGUNA (93-01)			
	MEGANE II (02-)			

(*) Срок службы ограничен по сравнению с оригинальным изделием для указанного применения. Подробную информацию см. стр 8

DENSO P/N	TT	MAKE	MODEL		
PK20PR-P8 продолжение	-		MEGANE III (08-)		
			TRAFIC II (01-)		
			TWINGO (07-)		
			VEL SATIS		
		ROVER	WIND		
			100 (94-98)		
			100 (METRO) (90-98)		
			200 (89-00)		
			25 (99-05)		
			400 (95-00)		
			45 (00-05)		
			600		
			COUPE		
			STREETWISE		
			SEAT	ALHAMBRA	
				CORDOBA (02-09)	
				CORDOBA (99-02)	
		EXEO (08-)			
		IBIZA IV (02-09)			
		LEON (99-06)			
		TOLEDO (99-06)			
		SKODA	OCTAVIA 1U2/1U5 (96-10)		
			SUPERB (01-08)		
		SUBARU	FORESTER (02-08)		
			FORESTER (97-02)		
			IMPREZA (00-08)		
			IMPREZA (07-)		
			IMPREZA (92-00)		
			LEGACY I (89-94)		
		VAUXHALL	COMBO (01-12)		
			VIVARO		
			ZAFIRA (98-05)		
		VOLVO	850		
			C70 I (97-05)		
			S40 (95-03)		
			S60 (00-10)		
			S70 (96-00)		
			S80 (98-06)		
			V40 (95-04)		
			V70 (00-07)		
			V70 (96-00)		
			XC70 CROSS COUNTRY (97-07)		
			XC90		
			VW	BORA	
				GOLF IV (97-08)	
				NEW BEETLE (02-10)	
				NEW BEETLE (98-)	
				PASSAT (00-05)	
		PASSAT (96-00)			
		POLO (01-09)			
		SHARAN (95-)			
		A6 (97-05)			
		A8 (94-02)			
		DAIHATSU	YRV		
		PK20PTR-S9	K20TT*	AUDI	A6 (97-05)
					A8 (94-02)
DAIHATSU	YRV				
PK20R11	K20TT*	LEXUS	GS (93-97)		
			LS (89-94)		
			LS (94-00)		
		TOYOTA	MR 2 (89-00)		
		SUPRA (93-02)			
PK20R13	K20TT*	TOYOTA	AVENSIS (97-03)		
			CARINA E (92-97)		
PK20R8	-	TOYOTA	CARINA E (92-97)		
			CELICA (89-93)		
			CELICA (89-94)		
			CELICA (93-99)		
			MR 2 (89-00)		
PK20TR11	K20TT*	ALFA ROMEO	145		
			146		
			147		
			155		
			156		
			159		

DENSO P/N	TT	MAKE	MODEL			
PK20TR11 продолжение	K20TT*		166			
			GT (03-10)			
			GTV (95-05)			
			SPIDER (95-05)			
		LEXUS	GS (97-05)			
			TOYOTA	AVENSIS (97-03)		
		CAMRY (96-02)				
		RAV 4 I (94-00)				
		PK22PR11	-	FORD	ESCORT V (90-94)	
ESCORT VII (95-02)						
SIERRA (87-93)						
PK22PR8	-	ALPINA	B5 (E60)			
			B5 (E61)			
		AUDI	100 (90-94)			
			200 (83-91)			
			80 (91-96)			
			A3 (03-12)			
			A4 (00-09)			
			A4 (04-08)			
			A4 (07-)			
			A4 (94-01)			
			A4 Allroad (09-)			
			A5 (07-)			
			A6 (04-11)			
			A6 (10-)			
			A6 (94-97)			
			A6 (97-05)			
			COUPE (88-96)			
			Q3 (11-)			
			Q5 (08-)			
			QUATTRO (80-91)			
			R8 (07-)			
			TT (06-)			
		LOTUS	EXIGE			
		NISSAN	200 SX (93-99)			
			SEAT	ALHAMBRA		
		ALTEA				
		ALTEA XL				
		CORDOBA (93-99)				
		EXEO (08-)				
		IBIZA II (93-99)				
		LEON (05-)				
		TOLEDO (04-09)				
		TOLEDO (91-99)				
		SKODA		OCTAVIA 1Z3/1Z5 (04-12)		
			SUPERB (08-)			
		YETI				
		SUBARU	IMPREZA (92-00)			
			LEGACY II (94-99)			
		VW	EOS			
			GOLF III (91-99)			
			GOLF V (03-09)			
			GOLF VI (08-)			
			JETTA (05-10)			
			PASSAT (05-10)			
			PASSAT (09-)			
			PASSAT CC (08-)			
			SCIROCCO (08-)			
			SHARAN (10-)			
			TIGUAN			
			TRANSPORTER V (03-)			
			PK22PR-L11S	-	FORD	GALAXY (92-06)
						TRANSIT (94-00)
						TRANSIT TOURNEO (94-00)
		HONDA			INTEGRA (93-01)	
					S2000	
		NISSAN	ALMERA TINO (00-)			
			PORSCHE	911 (997)		
9-5 (97-)						
PKJ16CR8	-	MAZDA	626 V (97-02)			
			XEDOS 9			
PKJ16CR-L11	-	FORD	GALAXY (92-06)			

(*) Срок службы ограничен по сравнению с оригинальным изделием для указанного применения. Подробную информацию см. стр 8

DENSO P/N	TT	MAKE	MODEL	
PKJ16CR-L11 продолжение	-	SEAT	ALHAMBRA	
			CORDOBA (02-09)	
			CORDOBA (99-02)	
			IBIZA III (99-02)	
			IBIZA IV (02-09)	
			INCA	
			LEON (99-06)	
		TOLEDO (99-06)		
		SKODA	OCTAVIA 1U2/1U5 (96-10)	
		VW	BORA	
			CADDY II (95-04)	
			FOX	
			GOLF IV (97-08)	
			LUPU (98-05)	
			NEW BEETLE (02-10)	
			NEW BEETLE (98-)	
			PASSAT (00-05)	
			POLO (95-05)	
			POLO (97-01)	
			SHARAN (95-)	
			TRANSPORTER IV (90-03)	
PKJ16CR-L13	-		CHRYSLER	300 M (98-04)
PKJ20CR8	-		MAZDA	626 V (97-02)
PKJ20CR-L11	-	AUDI	A8 (02-10)	
			A8 (94-02)	
		HONDA	ACCORD VII (97-)	
			PRELUDE IV (92-97)	
			PRELUDE V (96-02)	
		VW	PHAETON	
		TOUAREG (02-10)		
PKJ20CR-M11	-	HONDA	INSPIRE (98-03)	
PQ16R	Q16TT*	TOYOTA	CELICA (77-86)	
			CELICA (85-89)	
			CELICA (85-90)	
			COROLLA (83-89)	
			COROLLA (87-95)	
			COROLLA FX (84-88)	
			MR 2 (84-90)	
			SUPRA (86-93)	
			CELICA (85-90)	
			ES (89-97)	
PQ16R8	Q20TT*	NISSAN	BLUEBIRD (83-92)	
			BLUEBIRD (85-90)	
			SKYLINE (89-93)	
			SKYLINE (93-00)	
			SUNNY (82-91)	
		SAAB	9-3 (98-03)	
		9-5 (97-)		
		TOYOTA	CAMRY (86-91)	
			CAMRY (91-97)	
		PQ20R13	Q20TT*	TOYOTA
COROLLA (87-95)				
COROLLA (91-99)				
PQ20R-P8	-	TOYOTA	SUPRA (86-93)	
PT16EPR-L13	-	ASTON MARTIN	DB7	
			CADILLAC	DEVILLE
				ELDORADO
		ESCALADE		
		SEVILLE		
		SRX		
		STS		
		XLR		
		FORD		COUGAR
			FIESTA IV (95-02)	
			MONDEO I (93-96)	
			MONDEO II (96-00)	
			MONDEO III (00-07)	
		FORD USA	AEROSTAR	
			EXPLORER	
			F150	
			F250	
			MUSTANG	

DENSO P/N	TT	MAKE	MODEL	
PT16EPR-L13 продолжение	-	-	TAURUS	
			WINDSTAR	
			LAND ROVER	DISCOVERY III (04-09)
			MAZDA	121 (96-03)
PT16VR10	TV16TT*	PONTIAC	TRANS SPORT	
			FORD	ESCORT V (90-94)
		ESCORT VI (92-95)		
		ESCORT VII (95-02)		
		FIESTA III (89-97)		
		FIESTA IV (95-02)		
		MONDEO I (93-96)		
		MONDEO II (96-00)		
		ORION III (90-94)		
		MAZDA	121 (96-03)	
MORGAN	FOUR FOUR			
PT16VR13	TV16TT*	ALFA ROMEO	159	
			BRERA	
			SPIDER (06-)	
		CADILLAC	CTS (02-)	
			SRX	
			STS	
		CHEVROLET	CAPTIVA (06-)	
		FIAT	CROMA (05-)	
		FORD	FOCUS I (98-05)	
			MAVERICK (01-)	
			MONDEO I (93-96)	
			PUMA	
		HUMMER	HUMMER H3	
		MAZDA	2 (03-07)	
			TRIBUTE	
		OPEL	ANTARA	
			ASTRA G (98-09)	
SPEEDSTER				
VECTRA B (95-03)				
VECTRA C (02-)				
ZAFIRA (99-05)				
SUZUKI	GRAND VITARA (05-)			
VAUXHALL	ANTARA			
	ASTRA Mk IV (98-06)			
	VECTRA (00-08)			
	VECTRA (95-03)			
	VX220			
ZAFIRA (98-05)				
VOLVO	C30			
	S40 (04-)			
	V50 (04-)			
PTJ16R15	-	HUMMER	HUMMER H2	
Q16PR-U	Q16TT	CITROËN	BX	
			PEUGEOT	106 (91-96)
				205 (83-98)
		306		
		405 (92-96)		
		RENAULT	CLIO (90-98)	
			MEGANE I (96-03)	
			FAVORIT	
		SKODA	FELICIA I (94-98)	
		Q16PR-U11	Q16TT	DAEWOO
MUSSO				
REXTON				
MITSUBISHI	GALIE			
	NISSAN			300 ZX (84-90)
BLUEBIRD (85-90)				
PRIMERA (90-98)				
PRIMERA (96-02)				
SUNNY (90-03)				
SSANGYONG	ACTYON			
	KORANDO			
MUSSO				
Q16P-U11	Q16TT	PEUGEOT	205 (83-98)	
		RENAULT	19 II (92-03)	
Q16R-U	Q16TT	RENAULT	RAPID	
Q16R-U	Q16TT	RENAULT	CLIO (90-98)	

(*) Срок службы ограничен по сравнению с оригинальным изделием для указанного применения. Подробную информацию см. стр 8

DENSO P/N	TT	MAKE	MODEL	
Q16R-U продолжение	Q16TT	SAAB	9000 (84-98)	
		TOYOTA	CARINA E (92-97)	
			CARINA II (83-93)	
			CELICA (89-93)	
			COROLLA (87-95)	
COROLLA (91-99)				
Q16R-U11	Q16TT	CHEVROLET	MATIZ	
		NISSAN	300 ZX (84-90)	
	TOYOTA	BLUEBIRD (83-90)		
		CAMRY (86-91)		
		CARINA II (83-93)		
		COROLLA (87-95)		
		PICNIC (96-03)		
Q20PR-U	Q20TT	ASTON MARTIN	VIRAGE	
			VIRAGE LIMITED EDITION	
		AUSTIN	1000-Series (70-74)	
		CITROËN	AX	
			BX	
			C15	
			EVASION	
			JUMPER (94-02)	
			JUMPY (95-06)	
			XM (89-94)	
			ZX	
			FIAT	DUCATO (94-02)
				PANDA (80-04)
		PUNTO (93-00)		
		TIPO		
		UNO (83-)		
		FORD	ESCORT III (80-86)	
			ESCORT IV (85-90)	
			ESCORT V (90-94)	
			FIESTA II (83-89)	
			FIESTA III (89-97)	
			ORION I (83-86)	
			ORION II (85-90)	
			ORION III (90-94)	
			SCORPIO I	
			SIERRA (87-93)	
			JAGUAR	XJ (94-97)
		LANCIA	Y	
			Y10	
		MAZDA	323 III (85-95)	
			626 II (82-87)	
			626 III (87-97)	
			929 (87-91)	
		MORGAN	FOUR FOUR	
			PLUS FOUR	
		MORRIS	ITAL	
		NISSAN	BLUEBIRD (83-90)	
			BLUEBIRD (83-92)	
			BLUEBIRD (85-90)	
			PRAIRIE	
			STANZA (81-85)	
		SUNNY (82-91)		
		OPEL	MONTEREY A (91-98)	
			VECTRA A (88-95)	
		PEUGEOT	205 (83-98)	
			305 (82-88)	
			306	
			309 (85-89)	
			309 (89-93)	
			405 (87-93)	
			405 (92-96)	
			504	
			505	
			605	
			BOXER (94-02)	
			J5 (81-90)	
			J5 (90-94)	
PARTNER (96-)				
PONTIAC	TRANS SPORT			

DENSO P/N	TT	MAKE	MODEL		
Q20PR-U продолжение	Q20TT	RELIANT	SCIMITAR		
		SKODA	FAVORIT		
		SSANGYONG	MUSSO		
		VOLVO	960		
Q20PR-U11	Q20TT	FORD	ESCORT IV (85-90)		
			ESCORT V (90-94)		
			ESCORT VI (92-95)		
			ESCORT VII (95-02)		
			FIESTA II (83-89)		
			FIESTA III (89-97)		
			ORION II (85-90)		
			ORION III (90-94)		
			SCORPIO II (94-98)		
			SIERRA (87-93)		
			TRANSIT (91-94)		
			FORD USA	PROBE	
			HONDA	ACCORD III (85-89)	
		CIVIC IV (87-95)			
		CIVIC V (91-96)			
		CIVIC VI (93-01)			
		CONCERTO (89-96)			
		CRX (83-87)			
		CRX (87-92)			
		INTEGRA (85-93)			
		LEGEND I (86-90)			
		LEGEND I (86-91)			
		PRELUDE III (86-96)			
		LADA		110	
				111	
				112	
			KALINA		
		PRIORA (2170/2171/2172) (08-)			
		MAZDA	626 III (87-97)		
		NISSAN	200 SX (88-94)		
			300 ZX (84-90)		
			BLUEBIRD (83-90)		
			BLUEBIRD (83-92)		
			BLUEBIRD (85-90)		
			CEDRIC (83-88)		
			CEDRIC WAGON (83-97)		
			PATHFINDER (97-04)		
			PRAIRIE PRO		
			SILVIA (84-88)		
			SUNNY (82-91)		
		SAAB	900 (93-98)		
			9000 (84-98)		
			9-5 (97-)		
		Q20P-U	Q20TT	CITROËN	AX
					BX
					C15
					ZX
MERCEDES-BENZ	CABRIOLET (A124) (92-93)				
	C-CLASS (S202) (96-01)				
	C-CLASS (W202) (93-00)				
	COUPE (C124) (87-93)				
	E-CLASS (A124) (93-98)				
	E-CLASS (C124) (93-97)				
	E-CLASS (S124) (92-96)				
	E-CLASS (S210) (96-03)				
	E-CLASS (W124) (93-95)				
	E-CLASS (W210) (95-02)				
	G-CLASS (W463) (89-)				
	KOMBI (S124) (85-93)				
	Saloon (W124) (84-93)				
	S-CLASS (C140) (92-99)				
	S-CLASS (W140) (91-98)				
	SL (R129) (89-01)				
	PEUGEOT			205 (83-98)	
				309 (85-89)	
309 (89-93)					
405 (87-93)					
405 (87-93)					
RENAULT	19 I (88-92)				

(*) Срок службы ограничен по сравнению с оригинальным изделием для указанного применения. Подробную информацию см. стр 8

DENSO P/N	TT	MAKE	MODEL		
Q20P-U продолжение	Q20TT		19 II (92-03)		
		SAAB	900 (78-94)		
		SKODA	FAVORIT		
Q20P-U11	Q20TT	LADA	KALINA		
		NISSAN	CEDRIC (83-88) CEDRIC WAGON (83-97)		
Q20R-U	Q20TT	LADA	OKA		
		MERCEDES-BENZ	E-CLASS (S124) (92-96)		
		PEUGEOT	309 (89-93)		
Q20R-U11	Q20TT	TOYOTA	CAMRY (86-91)		
			CARINA II (83-93)		
			CELICA (77-86)		
			CELICA (85-89)		
			CELICA (85-90)		
			MR 2 (84-90)		
Q22PR-U	-	ALFA ROMEO	155		
			CATERHAM	21	
		CITROËN	AX		
			BX		
			XM (89-94)		
		FIAT	ELBA		
			PUNTO (93-00)		
			SCUDO (96-06)		
			TEMPRA		
			TIPO		
		FORD	ESCORT III (80-86)		
			ESCORT IV (85-90)		
			FIESTA I (76-83)		
			ORION I (83-86)		
			ORION II (85-90)		
		LANCIA	DEDRA		
		PEUGEOT	306		
			605		
			EXPERT (95-)		
		SEAT	IBIZA I (84-93)		
			MALAGA		
		Q22PR-U11	-	SAAB	900 (93-98)
					9000 (84-98)
9-3 (98-03)					
9-5 (97-)					
SSANGYONG	KORANDO				
Q22P-U	-	CITROËN	BX		
			VISA		
		FORD	ESCORT III (80-86)		
			ESCORT IV (85-90)		
			ORION I (83-86)		
		PEUGEOT	205 (83-98)		
			309 (85-89)		
		SAAB	9000 (84-98)		
		SEAT	IBIZA I (84-93)		
			MALAGA		
RONDA					
QJ16AR-U	-	DODGE	VIPER		
		TOYOTA	CARINA II (83-93) COROLLA (87-95)		
QJ16HR-U9	-	CHRYSLER	NEW YORKER		
			VISION		
		JEEP	CHEROKEE (80-86)		
			GRAND CHEROKEE (91-99) WRANGLER I (86-96)		
QJ20CR11	Q20TT	MAZDA	626 III (87-97)		
			929 (87-91)		
S22PR-A7	-	MITSUBISHI	LANCER EVO		
S-31A	-	MAZDA	RX 7 (85-92)		
SC20HR11	-	ASTON MARTIN	CYGNET		
		DAIHATSU	CHARADE (11-)		
		LEXUS	CT (10-)		
		LOTUS	ELISE		
		SUBARU	TREZIA		
		TOYOTA	AURIS (06-12) AURIS (12-) AVENSIS (09-)		

DENSO P/N	TT	MAKE	MODEL			
SC20HR11 продолжение	-		COROLLA (04-09)			
			COROLLA (06-)			
			IQ			
			PRIUS (09-)			
			PRIUS (12-)			
			RAV 4 III (05-)			
			URBAN CRUISER			
			VERSO			
			VERSO S			
			WISH			
SK16HR11	-	LEXUS	GX (09-)			
			TOYOTA	AYGO IQ YARIS (05-) YARIS (10-)		
SK16PR-A11	-	JAGUAR	XF			
			XJ (03-09)			
			XJ (09-)			
			XJ (97-03)			
			XK			
			XK 8			
		SUZUKI	GRAND VITARA (05-)			
			IGNIS (00-05)			
			SK16PR-E11	-	MAZDA	2 (03-07)
						2 (07-)
3 (00-09) 3 (09-)						
SK16PR-L11	-	HONDA	CIVIC VII (00-05)			
			HYUNDAI	COUPE (01-09)		
		GRANDEUR (05-)				
		SANTA FÉ (00-06)				
		SANTA FÉ (04-12)				
		SONATA (05-)				
		TUCSON				
		KIA		CARNIVAL (05-)		
				OPIRUS SPORTAGE (04-)		
		SK16R11	-	FIAT	MAREA	
LAND ROVER	RANGE ROVER III (02-) RANGE ROVER SPORT					
TOYOTA	HIACE IV (95-06) PRIUS (00-04) PRIUS (03-09)					
SK16R-P11	-	TOYOTA	CENTURY (97-)			
SK16R-P8	-	TOYOTA	HIACE IV (95-06)			
SK20BGR11	-	TOYOTA	WISH			
SK20BR11	-	TOYOTA	AVENSIS (03-08)			
			AVENSIS (97-03)			
SK20HPR-L11	-	HONDA	CIVIC VIII (05-)			
SK20HR11	-	DAIHATSU	CUORE (07-)			
			SIRION (05-)			
			LS (06-)			
		LEXUS	LX (07-)			
			SUBARU	JUSTY IV (07-)		
		TOYOTA		DYNA (01-)		
			LAND CRUISER (07-)			
			LAND CRUISER 150 (09-)			
		SK20PR-A11	-	SUZUKI	IGNIS (00-05)	
					LIANA	
S80 (06-)						
SK20PR-A8	-	VOLVO	XC90			
			ASX			
SK20PR-L11	-	HONDA	LANCER (07-)			
			LANCER VII (03-07)			
			PAJERO IV (06-)			
			CIVIC VIII (05-)			
SK20PR-L9	-	CHRYSLER	CROSSFIRE (03-07)			
			MERCEDES-BENZ	C-CLASS (CL203) (01-08)		
				C-CLASS (S203) (01-07)		

(*) Срок службы ограничен по сравнению с оригинальным изделием для указанного применения. Подробную информацию см. стр 8

DENSO P/N	TT	MAKE	MODEL		
SK20PR-L9 продолжение			C-CLASS (W203) (00-07)		
			CLK (A209) (03-10)		
			E-CLASS (S210) (96-03)		
			S-CLASS (C215) (99-06)		
			S-CLASS (W220) (98-05)		
			SLK (R170) (96-04)		
			SLK (R171) (04-11)		
SK20R11		LEXUS	GS (05-11)		
			GS (97-05)		
			GX (01-09)		
			IS (99-05)		
			LS (00-06)		
			LS (94-00)		
			LX (98-08)		
			RX (00-03)		
			RX (03-08)		
			SC (01-10)		
			LOTUS	2 ELEVEN	
				ELISE	
				EXIGE	
			MITSUOKA	OROCHI	
		TOYOTA	AVENSIS VERSO		
			CAMRY (01-06)		
			CAMRY (06-11)		
			CELICA (99-05)		
			COROLLA (01-07)		
			ESTIMA II (00-05)		
			HARRIER (03-)		
			HARRIER (98-03)		
			LAND CRUISER (07-)		
			LAND CRUISER 100 (98-)		
			LAND CRUISER 90 (95-)		
			PREVIA (00-06)		
			RAV 4 II (00-06)		
			RAV 4 III (05-)		
			SIENNA (03-09)		
			SK20R5-G		TOYOTA
		DYNA (01-)			
		SK20R-P11	-	LEXUS	IS (99-05)
		SK20R-P13	-	TOYOTA	AVENSIS (97-03)
SK22PR-M11S		HONDA	CIVIC VII (00-05)		
			CIVIC VIII (05-)		
SKJ16CR-L11		SKODA	FABIA (99-08)		
			WV	JETTA (05-10)	
		WV	NEW BEETLE (02-10)		
			POLO (01-09)		
SKJ16DR-M11	-	ACURA	MDX		
SKJ20CR-A8		AUDI	A1 (10-)		
			A3 (03-12)		
			A3 (03-12)		
		MAZDA	323 F VI (98-04)		
			323 S VI (98-04)		
			XEDOS 9		
		SEAT	ALHAMBRA		
			ALTEA		
			ALTEA XL		
			IBIZA V (08-)		
			LEON (05-)		
		SKODA	FABIA (06-)		
			OCTAVIA 1Z3/1Z5 (04-12)		
			SUPERB (08-)		
			YETI		
		WV	BEETLE (11-)		
			EOS		
			GOLF PLUS (05-)		
			GOLF V (03-09)		
			GOLF VI (08-)		
			JETTA (05-10)		
			JETTA (10-)		
			PASSAT (05-10)		
			PASSAT (09-)		
			POLO (09-)		
			SCIROCCO (08-)		

DENSO P/N	TT	MAKE	MODEL
SKJ20CR-A8 продолжение			SHARAN (10-)
			TIGUAN
			TOURAN
SKJ20DR-M11		HONDA	ACCORD IX (08-)
			ACCORD VIII (03-)
			CIVIC VIII (05-)
		MITSUOKA	CR-V (06-12)
SKJ20DR-M11S		HONDA	NOUERA
			ACCORD IX (08-)
			CIVIC VIII (05-)
SKJ20DR-M13		HONDA	FR-V
			CITY (01-)
			CIVIC VIII (05-)
SVK20RZ11		CHEVROLET	JAZZ III (07-)
			CRUZE (00-08)
			SEDICI
		FIAT	GALAXY (92-06)
			SCORPIO II (94-98)
		FORD	JUSTY II (95-03)
			JUSTY III (03-)
		SUBARU	GRAND VITARA (05-)
			GRAND VITARA (98-06)
			IGNIS (00-05)
IGNIS (03-)			
JIMNY			
SUZUKI	LIANA		
	SWIFT III (05-)		
	SX4		
SVK20RZ8		MERCEDES-BENZ	S-CLASS (C215) (99-06)
			S-CLASS (W220) (98-05)
			S-CLASS (W221) (05-)
			SL (R230) (01-12)
SXU22HCR11S	-	HONDA	LEGEND IV (06-)
SXU22HDR8		HYUNDAI	i10
			i20
		MERCEDES-BENZ	C CLASS (S204) (07-)
			C CLASS (W204) (07-)
			C-CLASS (C204) (11-)
			C-CLASS (CL203) (01-08)
			C-CLASS (S203) (01-07)
			C-CLASS (W203) (00-07)
			CLC (CL203) 08-11
			CLK (A209) (03-10)
			CLK (C209) (02-09)
			CLS (C219) (04-)
			E-CLASS (A207) (10-)
			E-CLASS (C207) (09-)
			E-CLASS (S211) (03-09)
			E-CLASS (S212) (09-)
			E-CLASS (W211) (02-08)
			E-CLASS (W212) (09-)
			GL-CLASS (X164) (06-)
			GLK-CLASS (X204) (08-)
			M-CLASS (166) (11-)
			M-CLASS (W164) (05-)
		R-CLASS (W251, V251) (06-)	
		S-CLASS (C216) (06-)	
		S-CLASS (W221) (05-)	
		SL (R230) (01-12)	
		SLK (R171) (04-11)	
SPRINTER 3,5 (906) (06-)			
SPRINTER 3-t (906) (06-)			
VIANO (W639) (03-)			
VITO (W639) (03-)			
VITO / MIXTO (W639) (03-)			
MITSUBISHI	i		
	OUTLANDER (06-)		
SXU22HPR9		MERCEDES-BENZ	C CLASS (W204) (07-)
			CLS (C218) (11-)
			CLS (C219) (04-)
			E-CLASS (C207) (09-)
			E-CLASS (S212) (09-)

(*) Срок службы ограничен по сравнению с оригинальным изделием для указанного применения. Подробную информацию см. стр 8

DENSO P/N	TT	MAKE	MODEL				
SXU22HPR9 продолжение	-		E-CLASS (W212) (09-)				
SXU22PR9	-	DAIHATSU	MATERIA TERIOS (05-)				
T16EPR-U	T16TT	FORD	KA (96-08)				
			SCORPIO I				
			SIERRA (87-93)				
		FORD USA	BRONCO TAURUS				
		PONTIAC	BONNEVILLE				
T16EPR-U15	T16TT	BUICK	LE SABRE PARK AVENUE				
			CADILLAC	ALLANTE DEVILLE ELDORADO SEVILLE			
		CHEVROLET		BLAZER (91-)			
		MAZDA		MPV (99-06) TRIBUTE			
		T16NR-U11	-	FORD USA	TAURUS THUNDERBIRD		
		T16PR-U	-	PONTIAC	FIREBIRD		
		T16PR-U11	-	AC	ACE COBRA Mk IV		
				CHEVROLET	BLAZER S (82-94)		
FORD USA	ECONOLINE						
GMC	G SERIE						
T16PR-U15	-	PONTIAC	TRANS SPORT				
T16VR-U10	TV16TT	FORD	C-MAX (07-)				
			COUGAR				
			FIESTA III (89-97)				
			FIESTA V (01-10)				
			FIESTA VI (08-)				
			FOCUS C-MAX (03-07)				
			FOCUS I (98-05)				
			FOCUS II (04-)				
			FOCUS III (11-)				
			FUSION				
			GRAND C-MAX				
			KA (96-08)				
			MAVERICK (01-)				
			MONDEO III (00-07)				
			MONDEO IV (07-)				
			P 100 (87-92)				
			PUMA				
			STREET KA				
			TOURNEO CONNECT				
			TRANSIT CONNECT (02-)				
			T20EPR-U	T20TT	ALPINE	A310	
						AUDI	100 (90-94) A6 (94-97) A8 (94-02) V8 (88-94)
							AUSTIN
CITROËN	BX GS (70-87) LNA						
	FORD	ESCORT IV (85-90) ESCORT V (90-94) ESCORT VI (92-95) ESCORT VII (95-02) FIESTA I (76-83) FIESTA II (83-89) FIESTA III (89-97) FIESTA IV (95-02) ORION II (85-90) ORION III (90-94) SCORPIO I					
FORD USA		ESCORT WINDSTAR					
		JAGUAR			XJS (75-96) XJSC (85-96)		

DENSO P/N	TT	MAKE	MODEL							
T20EPR-U продолжение	T20TT	LDV	SHERPA							
			MERCEDES-BENZ	Saloon (W124) (84-93)						
		MORRIS	ITAL							
		PEUGEOT	104							
			205 (83-98)							
			305 (77-82)							
			305 (82-88)							
			505							
			604							
		PROTON	GEN 2							
		RENAULT	14							
			18							
			20 (75-83)							
			25							
			30							
			5							
			FUEGO							
			MASTER I (80-98)							
			SAFRANE I (92-96)							
			TRAFIC (89-01)							
			ROVER	2000-3500						
			TALBOT	SAMBA						
			TVR	S						
VOLVO	260									
	760									
	780									
T20EPR-U15	T20TT	CHEVROLET	TAHOE (99-06) TRANS SPORT							
			FORD USA	EXPLORER PROBE						
		MERCURY	GRAND MARQUIS							
		PONTIAC	TRANS SPORT							
		T20EP-U	T20TT	CITROËN	BX C15 CX I CX II LNA VISA					
FORD	ESCORT III (80-86) 190 (W201) COUPE (C123) (77-85) COUPE (C124) (87-93) E-CLASS (S124) (92-96) E-CLASS (W124) (93-95) G-CLASS (W460) (79-93) G-CLASS (W461) (90-) G-CLASS (W463) (89-) KOMBI (S123) (77-85) KOMBI (S124) (85-93) Saloon (W123) (76-85) Saloon (W124) (84-93) S-CLASS (W126) (79-91) SL (R107) (71-89) SL (R129) (89-01) T1 (601) (77-96)									
	MERCEDÉS-BENZ				ESCORT III (80-86) 190 (W201) COUPE (C123) (77-85) COUPE (C124) (87-93) E-CLASS (S124) (92-96) E-CLASS (W124) (93-95) G-CLASS (W460) (79-93) G-CLASS (W461) (90-) G-CLASS (W463) (89-) KOMBI (S123) (77-85) KOMBI (S124) (85-93) Saloon (W123) (76-85) Saloon (W124) (84-93) S-CLASS (W126) (79-91) SL (R107) (71-89) SL (R129) (89-01) T1 (601) (77-96)					
					PEUGEOT	104 205 (83-98) 305 (77-82) 305 (82-88) 309 (85-89) 504				
						PUCH	G-MODELL			
							RENAULT	21 ESPACE (84-92) ESPACE (91-96) TRAFIC (89-01)		
				T20NR-U11				-	FORD USA	ESCORT
				T20PR-U				-	CHEVROLET	SUBURBAN (95-00)
				T20PR-U11				-	PONTIAC	FIREBIRD
				T20PR-U15	-	PONTIAC		FIREBIRD		
				T22EP-U	-	ALPINE		V6		

(*) Срок службы ограничен по сравнению с оригинальным изделием для указанного применения. Подробную информацию см. стр 8

DENSO P/N	TT	MAKE	MODEL		
T22EP-U продолжение	-	CITROËN	AXEL		
			BX		
			CX I		
			CX II		
			VISA		
		DAIMLER	DAIMLER		
		JAGUAR	XJS (75-96) XJSC (85-96)		
		MERCEDES-BENZ	190 (W201)		
		PEUGEOT	104		
			205 (83-98)		
			305 (82-88)		
			309 (85-89)		
			505		
		RENAULT	21		
			25		
			ESPACE (84-92)		
			ESPACE (91-96)		
		U22ETR	-	ALFA ROMEO	147
		U24ES-N	-	FERRARI	F40
		VFKH20	-	HONDA	INSIGHT (09-)
JAZZ III (07-)					
VOLVO	S60 (10-)				
	S80 (06-)				
	V60 (10-)				
	V70 (07-)				
	XC60				
	XC70 (07-)				
	XC90				
	VFXEH20			-	DACIA
VFXEH22	-	NISSAN	MICRA (10-)		
		NISSAN	JUKE PATROL III (10-)		
VK16	-	FIAT	PALIO		
			PANDA (03-)		
		MITSUBISHI	GALIE		
		NISSAN	SKYLINE (98-08)		
		OPEL	ZAFIRA (11-)		
		SEAT	ALHAMBRA LEON (99-06)		
		VAUXHALL	SIGNUM		
			VECTRA (00-08)		
			ZAFIRA (05-)		
VK20	-	AUDI	A4 (07-)		
			A5 (07-)		
			A6 (10-)		
			A7 (10-)		
			Q5 (08-)		
		BMW	1 (E81, E87)		
			3 (E46)		
			3 (E90)		
			3 (E91)		
			3 (E92)		
			3 (E93)		
			5 (E60)		
			5 (E61)		
			6 (E63)		
			6 (E64)		
			7 (E65, E66)		
			X1 (E84)		
			X3 (E83)		
			X5 (E53)		
			X5 (E70)		
		Z4 (E85)			
		CHEVROLET	AVEO (04-11)		
		DACIA	DUSTER		
			LOGAN		
			SANDERO		
		FORD	ORION II (85-90)		
			TRANSIT (00-06)		
		JEEP	GRAND CHEROKEE (98-05)		
		MAYBACH	MAYBACH		

DENSO P/N	TT	MAKE	MODEL
VK20 продолжение	-	MERCEDES-BENZ	C-CLASS (S202) (96-01)
			CLK (C208) (97-02)
			E-CLASS (W210) (95-02)
		NISSAN	180 SX
		OPEL	ANTARA
			ASTRA G (98-09)
			CORSA D (06-)
			MERIVA (03-)
		PROTON	PERSONA 300 (96-)
		SEAT	ALTEA
			ALTEA XL
		SUBARU	LEGACY V (09-)
			OUTBACK (03-)
			OUTBACK (09-)
		SUZUKI	SWIFT III (05-)
VW	SHARAN (95-)		
VK20T	-	CHEVROLET	CAPTIVA (06-)
			EVANDA
			REZZO
		RENAULT	MEGANE III (08-)
		VOLVO	V70 (00-07)
		VW	CADDY III (04-)
			GOLF VI (08-)
			TOURAN
		VK20Y	-
MERCEDES-BENZ	CLK (A208) (98-02)		
VK22	-	ASTON MARTIN	DB7
		AUDI	A5 (07-)
			A6 (04-11)
			A6 (10-)
			A6 Allroad (06-11)
			Q7 (06-)
		Porsche	R8 (07-)
			911 (997)
			911 GT2
		RENAULT	CAYENNE
			CLIO (05-)
			LAGUNA (01-)
			LAGUNA (07-)
			MEGANE II (02-)
			TWINGO (07-)
		WIND	
		SEAT	ALTEA XL
		SKODA	OCTAVIA 1Z3/1Z5 (04-12)
			SUPERB (08-)
		VW	GOLF V (03-09)
GOLF VI (08-)			
JETTA (10-)			
PASSAT (05-10)			
PASSAT CC (08-)			
SCIROCCO (08-)			
TIGUAN			
VKA16	-	AUDI	A3 (03-12) A4 (00-04)
SEAT	ALTEA		
	ALTEA XL		
	LEON (05-)		
	TOLEDO (04-09)		
SKODA	OCTAVIA 1Z3/1Z5 (04-12)		
VW	EOS		
	GOLF PLUS (05-)		
	GOLF V (03-09)		
	JETTA (05-10)		
	PASSAT (05-10)		
	TOURAN		
VKB16	-	MITSUBISHI	GALANT VI (96-04) PAJERO III (00-06) PAJERO PININ SPACE RUNNER (99-02) SPACE WAGON (98-04)
VKB20	-	AUDI	A5 (07-)
			A6 (04-11)

(*) Срок службы ограничен по сравнению с оригинальным изделием для указанного применения. Подробную информацию см. стр 8

DENSO P/N	TT	MAKE	MODEL	
VKB20 продолжение	-		A6 Allroad (06-11)	
			A8 (02-10)	
			A8 (09-)	
			Q7 (06-)	
			MITSUBISHI	CARISMA
			PAJERO PININ	
			SPACE STAR	
		VOLVO	V40 (95-04)	
		VW	TOUAREG (02-10)	
				TOUAREG (10-)
VKH16	-	CITROËN	C5 (01-04)	
			C5 (04-08)	
			C5 (08-)	
			C6	
			C8	
			HYUNDAI	GRANDEUR
				GRANDEUR (05-)
				H-1 (97-04)
		SANTA FÉ (04-12)		
		INFINITI	FX	
		KIA	MAGENTIS (05-)	
		MITSUOKA	GALUE	
			VIEWT	
		NISSAN	350 Z	
			MURANO (03-)	
			MURANO (07-)	
			PATHFINDER (05-)	
			PATHFINDER (97-04)	
			PATROL GR II (97-)	
			SKYLINE (01-)	
			TEANA (03-08)	
		PEUGEOT	407	
			607	
			807	
		RENAULT	ESPACE (02-)	
			VEL SATIS	
		VKH20	-	BMW
1 (E82)				
1 (E88)				
3 (E90)				
3 (E91)				
3 (E92)				
3 (E93)				
5 (E60)				
5 (E61)				
5 (F10)				
5 (F11)				
5 GRAN TURISMO (F07)				
6 (E63)				
6 (E64)				
7 (E65, E66)				
X1 (E84)				
X3 (E83)				
X3 (F25)				
X5 (E70)				
Z4 (E85)				
Z4 (E86)				
HONDA	INSIGHT (00-06)			
MERCEDES-BENZ	C-CLASS (CL203) (01-08)			
	C-CLASS (S203) (01-07)			
	C-CLASS (W203) (00-07)			
	CLC (CL203) 08-11			
	CLK (A209) (03-10)			
	CLK (C209) (02-09)			
	CLS (C219) (04-)			
	E-CLASS (S211) (03-09)			
	E-CLASS (W211) (02-08)			
	S-CLASS (C215) (99-06)			
SL (R230) (01-12)				
SLR (R199) (04-)				
MITSUBISHI	COLT VII (08-)			
OPEL	INSIGNIA			

DENSO P/N	TT	MAKE	MODEL
VKH20 продолжение	-	PEUGEOT	206 (98-)
		PORSCHE	CAYENNE
			PANAMERA
		SAAB	9-5 (10-)
		SUBARU	FORESTER (02-08)
			FORESTER (08-)
			IMPREZA (00-08)
			IMPREZA (07-)
			LEGACY IV (03-)
			LEGACY V (09-)
			OUTBACK (03-)
			OUTBACK (09-)
			OUTBACK (98-03)
			TRIBECA
		SUZUKI	GRAND VITARA (05-)
KIZASHI			
VAUXHALL	INSIGNIA		
	VECTRA (00-08)		
VOLVO	V70 (07-)		
VKH20Y	-	FORD	MONDEO IV (07-)
		LAND ROVER	FREELANDER 2 (06-)
		MERCEDES-BENZ	G-CLASS (W463) (89-)
			SL (R230) (01-12)
			SLK (R171) (04-11)
		SUBARU	FORESTER (02-08)
			IMPREZA (00-08)
			IMPREZA (07-)
			LEGACY IV (03-)
			LEGACY V (09-)
		VOLVO	S60 (00-10)
			V70 (00-07)
			V70 (07-)
		VKH22	-
TT (06-)			
LOTUS	EVORA		
MITSUBISHI	LANCER EVO		
SUBARU	IMPREZA (00-08)		
	IMPREZA (07-)		
VOLVO	C30		
	C70 II (06-)		
	S40 (04-)		
	S80 (06-)		
	V50 (04-)		
	V70 (00-07)		
	V70 (07-)		
	XC60		
	XC70 (07-)		
	VQ16	-	CHEVROLET
VQ20	-	LADA	PRIORA (2170/2171/2172) (08-)
		NISSAN	SKYLINE (98-08)
		PEUGEOT	J5 (81-90)
VT16	-	MAZDA	5 (05-10)
			6 (02-07)
			6 (07-12)
			MPV (99-06)
			MX-5 (05-)
			9-7X (05-)
		SAAB	9-7X (05-)
VT20	-	FORD	C-MAX (07-)
			FIESTA V (01-10)
			FOCUS C-MAX (03-07)
			FOCUS I (98-05)
			FOCUS II (04-)
			MONDEO III (00-07)
			MONDEO IV (07-)
			TRANSIT (06-)
		MAZDA	6 (02-07)
		VOLVO	C30
			S40 (04-)
S40 (95-03)			
	V40 (95-04)		
	V50 (04-)		
VW20	-	LADA	NIVA

(*) Срок службы ограничен по сравнению с оригинальным изделием для указанного применения. Подробную информацию см. стр 8

DENSO P/N	TT	MAKE	MODEL		
VW20 продолжение	-	MITSUBISHI	LANCER VII (03-07)		
			OUTLANDER (03-06)		
VW22	-	MITSUBISHI	LANCER EVO		
VXU22	-	BMW	Z3 (E36)		
			CHEVROLET	AVEO (04-11)	
				SPARK (10-)	
		FIAT	500 (07-)		
			BRAVO (06-)		
			GRANDE PUNTO		
			IDEA		
			PANDA (03-)		
			PANDA (12-)		
			PUNTO (08-)		
		PUNTO EVO (08-)			
		LANCIA	MUSA		
			YPSILON (843) (03-11)		
		VXU24	-	BMW	3 (E46)
Z3 (E36)					
Z4 (E85)					
Z4 (E86)					
VXUH22	-	CITROËN	BERLINGO (08-)		
			C3 (09-)		
			C3 Picasso (09-)		
			C4		
			C4 Grand Picasso		
			C4 Picasso		
			C5 (08-)		
			DS3		
			DS4		
			DS5		
			NEMO		
			MERCEDES-BENZ	C CLASS (S204) (07-)	
				C CLASS (W204) (07-)	
				C-CLASS (C204) (11-)	
				CLK (CL203) 08-11	
				CLK (A209) (03-10)	
				CLK (C209) (02-09)	
				CLS (C218) (11-)	
		E-CLASS (A207) (10-)			
		E-CLASS (C207) (09-)			
		E-CLASS (S212) (09-)			
		E-CLASS (W211) (02-08)			
		E-CLASS (W212) (09-)			
		S-CLASS (C216) (06-)			
		SLK (R171) (04-11)			
		SLK (R172) (11-)			
		SPRINTER 3,5 (906) (06-)			
		SPRINTER 3-t (906) (06-)			
		PEUGEOT	207		
			3008		
			308		
			5008		
			508		
			PARTNER Tepee		
			RCZ		
		PORSCHE	CAYENNE		
		VXUH22I	-	AUDI	A8 (09-)
					Q7 (06-)
				VW	PHAETON
					TOUAREG (02-10)
			TOUAREG (10-)		
		W14EPR-U	-	DACIA	NOVA
					NISSAN
				DATSUN 100 A	
				SUNNY (70-82)	
				RENAULT	19 II (92-03)
					CLIO (90-98)
					FUEGO
					RAPID
			SUPER 5		
		W14EXR-U	-	TOYOTA	COROLLA (72-87)
COROLLA (87-95)					

DENSO P/N	TT	MAKE	MODEL	
W14EXR-U продолжение	-		CRESSIDA (80-93)	
			LAND CRUISER (69-97)	
			STARLET (89-96)	
			SUPRA (81-85)	
W14EX-U	-	TOYOTA	COROLLA (72-87)	
			LAND CRUISER (69-97)	
W16EPB10	W16TT	AUDI	100 (82-91)	
			80 (78-86)	
			80 (86-91)	
		VW	LUPO (98-05)	
			PASSAT (79-89)	
			SANTANA (81-85)	
			VENTO	
W16EPR-U	W16TT	ARO	10	
			SPARTANA	
		ASIA MOTORS	ROCSTA	
			AUSTIN	METRO
				MINI MK 1 (62-93)
		BMW	3 (E21)	
			3 (E30)	
			6 (E24)	
			7 (E23)	
		CHRYSLER	LE BARON (86-96)	
			VOYAGER (90-95)	
		DACIA	NOVA	
			DAEWOO	KALOS
				MATIZ
				TICO (95-00)
		FIAT	DUCATO (82-90)	
			DUCATO (89-94)	
		HONDA	PRELUDE I (78-82)	
			QUINTET	
		INNOCENTI	MINI (74-82)	
		LAND ROVER	88/109	
			90/110	
			DISCOVERY I (89-98)	
		LDV	SHERPA	
		MARUTI	800	
		MAZDA	121 (87-90)	
			121 (90-97)	
323 C IV (89-00)				
323 I (77-86)				
323 II (80-89)				
323 III (85-95)				
323 S IV (89-)				
616				
626 I (79-82)				
626 II (82-87)				
626 III (87-97)				
	B-SERIE (77-82)			
	B-SERIE (85-99)			
	E-SERIE (77-84)			
MG	MIDGET			
MITSUBISHI	COLT I (78-84)			
	COLT V (95-03)			
	GALANT II (80-84)			
	GALANT III (84-90)			
	L 300 (80-97)			
	LANCER F II (83-86)			
	LANCER I (79-83)			
PAJERO I (82-91)				
NISSAN	CABSTAR (92-10)			
	CHERRY (N10) (78-82)			
	CHERRY (N12) (82-87)			
	LAUREL (77-85)			
	LAUREL (84-89)			
	MICRA (82-92)			
	PATROL			
	PATROL GR I (88-98)			
	PICK UP (80-86)			
	PICK UP (85-98)			
SUNNY (82-91)				

(*) Срок службы ограничен по сравнению с оригинальным изделием для указанного применения. Подробную информацию см. стр 8

DENSO P/N	TT	MAKE	MODEL	
W16EPR-U продолжение	W16TT		TERRANO I	
			URVAN (80-98)	
			VANETTE (81-87)	
			VANETTE (86-95)	
		OPEL	ASCONA C (81-88)	
			CALIBRA	
			COMBO (94-01)	
			COMMODORE C (78-82)	
			CORSA A (82-93)	
			CORSA B (93-)	
			OMEGA A (86-94)	
			VECTRA A (88-95)	
			PROTON	JUMBUCK
				SATRIA
		WIRA		
		RELIANT	KITTEN	
		RENAULT	11	
			19 I (88-92)	
			19 II (92-03)	
			CLIO (90-98)	
			ESPACE (96-02)	
			RAPID	
			ROVER	MINI MK I (91-01)
				MINI-MOKE (64-93)
			SEAT	MARBELLA
			SUZUKI	ALTO II (85-93)
		CARRY (80-85)		
		CARRY (85-90)		
		LJ 80 (80-84)		
		SAMURAI		
		SJ 410		
		SJ 413		
		SUPER CARRY		
		VITARA (88-02)		
		TRIUMPH		2000
			2500	
			SPITFIRE	
			STAG	
		VAUXHALL	CALIBRA	
			CARLTON Mk III (86-94)	
			CAVALIER Mk II (81-88)	
			CAVALIER Mk III (88-95)	
			CORSA (93-00)	
			CORSAVAN (94-00)	
		VW	RASCAL	
			CADDY I (82-92)	
			GOLF I (74-93)	
			JETTA (78-84)	
			PASSAT (79-89)	
		PASSAT (88-97)		
ZASTAVA	YUGO			
W16EPR-U11	W16TT	CHEVROLET	AVEO (04-11)	
			SPARK (00-04)	
			SPARK (05-)	
		CHRYSLER	LE BARON (86-96)	
			VOYAGER (90-95)	
		DAEWOO	TICO (95-00)	
		KIA	AVELLA	
			PRIDE	
			SEPHIA	
		MAZDA	121 (87-90)	
			323 S IV (89-)	
			626 II (82-87)	
			929 (87-91)	
		MITSUBISHI	COLT IV (92-96)	
			COLT V (95-03)	
			LANCER IV (88-94)	
			LANCER V (92-96)	
			LANCER VI (95-03)	
			PAJERO I (82-91)	
		NISSAN	BLUEBIRD (85-90)	
			CHERRY (N10) (78-82)	

DENSO P/N	TT	MAKE	MODEL	
W16EPR-U11 продолжение	W16TT		SUNNY (82-91)	
		PROTON	PERSONA 400 (94-)	
W16EP-U	W16TT	BMW	3 (E21)	
			3 (E30)	
			5 (E12)	
			5 (E28)	
			6 (E24)	
		MERCEDES-BENZ	Saloon (W123) (76-85)	
		MITSUBISHI	COLT III (86-92)	
		NISSAN	PICK UP (85-98)	
			RENAULT	19 I (88-92)
				19 II (92-03)
		TRAFIC (80-94)		
		TWINGO (93-)		
		SUZUKI	SUPER CARRY	
		VW	CADDY I (82-92)	
			GOLF I (74-93)	
			JETTA (78-84)	
			SCIROCCO (74-80)	
			SCIROCCO (80-92)	
W16ETR-S	W16TT	AUDI	100 (82-91)	
			100 (90-94)	
			80 (91-96)	
			90 (87-91)	
			A6 (94-97)	
			CABRIOLET (93-00)	
		VW	COUPE (80-88)	
			COUPE (88-96)	
			GOLF III (91-99)	
			GOLF IV (97-08)	
			PASSAT (88-97)	
			TRANSPORTER IV (90-03)	
W16EXR-U	W16TT	DAIHATSU	CHARADE (77-83)	
			CHARADE (83-87)	
			CHARADE (87-93)	
			CHARADE (93-)	
			CHARMANT	
			HIJET (83-90)	
			HIJET (92-)	
			ROCKY	
		HONDA	ACCORD I (78-83)	
			ACCORD II (83-85)	
		LAND ROVER	DEFENDER	
			DISCOVERY I (89-98)	
			RANGE ROVER I (70-94)	
			RANGE ROVER II (94-02)	
		MAZDA	323 I (77-86)	
			323 III (85-95)	
			626 II (82-87)	
			626 III (87-97)	
			E-SERIE (84-04)	
			E-SERIE (84-06)	
RENAULT	RAPID			
	SUZUKI	ALTO I (82-85)		
		ALTO III (94-)		
	TOYOTA	4 RUNNER (84-96)		
		CAMRY (83-88)		
		CAMRY (86-91)		
		CARINA (73-87)		
CARINA II (83-93)				
CELICA (77-86)				
CELICA (85-89)				
CELICA (85-90)				
COROLLA (72-87)				
COROLLA (83-89)				
COROLLA (87-95)				
CORONA (70-93)				
CRESSIDA (80-93)				
DYNA (77-87)				
HIACE II (83-89)				
HIACE III (89-)				
HIACE III (89-96)				

(*) Срок службы ограничен по сравнению с оригинальным изделием для указанного применения. Подробную информацию см. стр 8

DENSO P/N	TT	MAKE	MODEL	
W16EXR-U продолжение	W16TT		HILUX (72-84)	
			HILUX (79-05)	
			LAND CRUISER (69-97)	
			LAND CRUISER 80 (90-98)	
			LITEACE (79-86)	
			LITEACE (84-92)	
			LITEACE (92-97)	
			MODELL F	
			STARLET (78-84)	
			STARLET (89-96)	
			SUPRA (81-85)	
TERCEL (79-88)				
W16EXR-U11	W16TT	DAEWOO	MATIZ	
		DAIHATSU	CHARADE (87-93)	
			CUORE (90-98)	
			HIJET (92-)	
			MOVE (94-)	
			ASPIRE	
		FORD USA	ASPIRE	
		HONDA	JAZZ I (83-86)	
		HYUNDAI	GALLOPER (98-03)	
			SANTAMO	
			STAREX	
		KIA	RIO (00-05)	
		MAZDA	323 III (85-95)	
		NISSAN	CHERRY (N12) (82-87)	
		TOYOTA	CAMRY (83-88)	
			COROLLA (83-89)	
			COROLLA (87-95)	
COROLLA (91-99)				
COROLLA (97-)				
LAND CRUISER (69-97)				
TERCEL (79-88)				
CHRYSLER	SARATOGA			
VOYAGER (90-95)				
VOYAGER (94-02)				
W16EX-U	W16TT	TOYOTA	CARINA (73-87)	
			COROLLA (72-87)	
			DYNA 100 (85-95)	
			HIACE I (77-84)	
			HIACE II (83-89)	
			HILUX (79-05)	
			LAND CRUISER (69-97)	
			MODELL F	
STARLET (78-84)				
W16FPR	-	DAF	66	
		GAZ	GAZELLE VOLGA	
W16FP-U	-	RENAULT	4	
			RODEO 5	
W16FSR	-	VW	KAEFER	
W16FS-U	-	UAZ	31512	
		VW	KAEFER	
W20EPB	W20TT	ALFA ROMEO	155	
			164	
		AUDI	100 (76-83)	
			100 (82-91)	
			100 (90-94)	
			200 (79-82)	
			200 (83-91)	
			80 (72-78)	
			80 (78-86)	
			80 (86-91)	
			90 (84-87)	
			90 (87-91)	
			COUPE (80-88)	
			COUPE (88-96)	
			QUATTRO (80-91)	
			LANCIA	DEDRA
				DELTA (79-94)
		THEMA (86-94)		
		PEUGEOT	505	
		VW	CADDY I (82-92)	

DENSO P/N	TT	MAKE	MODEL
W20EPB продолжение	W20TT		GOLF I (74-93)
			GOLF II (83-92)
			GOLF III (91-99)
			JETTA (83-92)
			PASSAT (79-89)
			PASSAT (88-97)
			POLO (81-94)
			SANTANA (81-85)
			SCIROCCO (80-92)
			TRANSPORTER III (79-92)
			TRANSPORTER IV (90-03)
W20EPB-S	W20TT	AUDI	100 (82-91)
			100 (90-94)
			80 (78-86)
			80 (86-91)
			80 (91-96)
			90 (87-91)
			A6 (94-97)
			CABRIOLET (93-00)
			COUPE (80-88)
			COUPE (88-96)
			FIAT
		TIPO	
		LANCIA	DELTA (79-94)
		KAPPA	
		PORSCHE	968
		SEAT	AROSA
			CORDOBA (93-99)
			CORDOBA (99-02)
			IBIZA II (93-99)
			IBIZA III (99-02)
			INCA
			TOLEDO (91-99)
		SKODA	FELICIA I (94-98)
			FELICIA II (98-01)
			OCTAVIA 1U2/1U5 (96-10)
		VW	CADDY II (95-04)
			CORRADO
GOLF I (74-93)			
GOLF II (83-92)			
GOLF III (91-99)			
GOLF IV (97-08)			
JETTA (83-92)			
LUPO (98-05)			
PASSAT (88-97)			
POLO (81-94)			
POLO (95-05)			
POLO (97-01)			
SCIROCCO (80-92)			
SHARAN (95-)			
TRANSPORTER III (79-92)			
TRANSPORTER IV (90-03)			
VENTO			
W20EPR11	-	MITSUBISHI	ECLIPSE (94-99)
			LANCER IV (88-94)
W20EPR-S11	W20TT	KIA	JOICE
W20EPR-U	W20TT	ALFA ROMEO	75
			GIULIA
			GT
		AUDI	100 (68-76)
			100 (82-91)
			80 (78-86)
			COUPE (80-88)
			AUSTIN
		MAESTRO	
		MAXI	
		MONTEGO	
		PRINCESS	
		AUTOBIANCHI	A 112
		Y10	
		BEDFORD	MIDI
BMW	3 (E30)		

(*) Срок службы ограничен по сравнению с оригинальным изделием для указанного применения. Подробную информацию см. стр 8

DENSO P/N	TT	MAKE	MODEL	
W20EPR-U продолжение	W20TT		5 (E34)	
		CHEVROLET	AVEO (04-11)	
			LANOS	
			NIVA	
			NOVA	
		DAEWOO	ESPERO	
		KALOS		
		LANOS		
		NEXIA		
		REZZO		
		FIAT	126	
			127	
			128	
			131	
			132	
			900 T/E Panorama	
			900 T/E Pulmino	
			ARGENTA	
			CINQUECENTO	
			DUCATO (82-90)	
			DUNA (87-91)	
			FIORINO (77-88)	
			FIORINO (88-05)	
			PANDA (80-04)	
			REGATA	
			RITMO (78-88)	
			RITMO Bertone	
			SEICENTO	
			TEMPRA	
			TIPO	
			UNO (83-)	
			X 1/9	
			FORD	GRANADA
			FSO	126P
				127P
			HONDA	CIVIC I (72-84)
				CIVIC II (79-83)
			HYUNDAI	PONY (74-86)
				PONY (85-95)
				PONY/EXCEL (90-95)
		S COUPE		
		STAREX		
		STELLAR		
		INNOCENTI	ELBA	
		ISUZU	CAMPO	
			MIDI	
			PICK UP (87-96)	
			TROOPER (83-91)	
			TROOPER (91-98)	
		LADA	110	
			111	
			112	
			1200-1600	
			KALINA	
			NIVA	
			NOVA	
			SAMARA	
			SAMARA FORMA	
			TOSCANA	
		LANCIA	BETA	
			BETA H.P.E.	
			BETA MONTE CARLO	
			DEDRA	
			DELTA (79-94)	
			DELTA (93-99)	
			THEMA (86-94)	
			TREVI	
			Y10	
		LOTUS	ECLAT	
			ELITE	
			ESPRIT	
			EXCEL	

DENSO P/N	TT	MAKE	MODEL	
W20EPR-U продолжение	W20TT	MAZDA	323 III (85-95)	
			626 I (79-82)	
			626 II (82-87)	
			818	
			929 (78-87)	
			MERCEDES-BENZ	S-CLASS (W116) (72-80)
				SL (R107) (71-89)
			MG	MAESTRO
				METRO
				MGB
		MONTEGO		
		MITSUBISHI	COLT I (78-84)	
			COLT II (82-88)	
			COLT III (86-92)	
			CORDIA	
			ECLIPSE (89-95)	
			ECLIPSE (94-99)	
			GALANT II (80-84)	
			GALANT III (84-90)	
			GALANT IV (87-93)	
			GALANT V (92-96)	
			L 200 (86-96)	
			L 300 (80-97)	
			L 300 (94-00)	
			LANCER EVO	
			LANCER III (83-92)	
			LANCER IV (88-94)	
			SPACE WAGON (84-92)	
			SPACE WAGON (91-98)	
			MORGAN	PLUS EIGHT
			NISSAN	BLUEBIRD (80-86)
				BLUEBIRD (83-90)
				CEDRIC (78-83)
				CEDRIC (83-88)
				CHERRY (N10) (78-82)
				CHERRY (N12) (82-87)
		DATSUN 180 B		
		LAUREL (77-85)		
		PATHFINDER (86-95)		
		PATROL		
		PRAIRIE		
		STANZA (81-85)		
		SUNNY (70-82)		
		SUNNY (82-91)		
		URVAN (80-98)		
		VANETTE (81-87)		
		VANETTE (86-95)		
		OPEL		ASCONA B (75-81)
			ASCONA C (81-88)	
			ASTRA F (91-01)	
			CORSA A (82-93)	
			KADETT D (79-84)	
			KADETT E (84-94)	
			MANTA B (75-88)	
			OMEGA A (86-94)	
			REKORD E (77-86)	
			VECTRA A (88-95)	
		PEUGEOT	504	
			J5 (81-90)	
			J7	
		PININFARINA	SPIDEREUROPA	
		PORSCHE	924	
			944	
		PROTON	AEROBACK	
			PERSONA 300 (96-)	
			SAGA (88-07)	
			SALOON	
		RENAULT	11	
			12	
			16	
			18	
			19 I (88-92)	

(*) Срок службы ограничен по сравнению с оригинальным изделием для указанного применения. Подробную информацию см. стр 8

DENSO P/N	TT	MAKE	MODEL	
W20EPR-U продолжение	W20TT		19 II (92-03)	
			20 (75-83)	
			21	
			4	
			5	
			6 (79-86)	
			9	
			CLIO (90-98)	
			ESTAFETTE	
			LAGUNA (93-01)	
			MASTER I (80-98)	
			MEGANE I (96-03)	
			RAPID	
			RODEO 6	
			SUPER 5	
			TRAFIC (80-94)	
			TRAFIC (89-01)	
			ROVER	MINI MK I (91-01)
				MONTEGO
			SEAT	FURA
			IBIZA I (84-93)	
			MARBELLA	
			PANDA	
			TERRA	
		SUBARU	LEONE II (84-92)	
			MV	
		SUZUKI	CARRY (99-)	
			SWIFT I (83-89)	
			SWIFT II (89-01)	
		TALBOT	1307-1510	
			HORIZON	
			MURENA	
			RANCHO	
			SOLARA	
			TAGORA	
		TOFAS	DOGAN	
			KARTAL	
			SAHIN	
		TVR	350	
		VAUXHALL	ASTRA (79-86)	
			ASTRA Mk II (84-93)	
			ASTRAVAN Mk III (91-98)	
			BRAVA	
			CARLTON Mk II (77-86)	
			CARLTON Mk III (86-94)	
			CAVALIER (75-81)	
			CAVALIER Mk II (81-88)	
			CAVALIER Mk III (88-95)	
			CHEVETTE	
			MIDI (88-97)	
			NOVA	
			NOVAVAN	
		VOLVO	240	
			340-360	
			440	
			740	
			940	
			960	
		VW	GOLF I (74-93)	
			GOLF II (83-92)	
			JETTA (78-84)	
			LT 28-35 I (75-96)	
			PASSAT (73-81)	
			PASSAT (79-89)	
			POLO (75-81)	
			SANTANA (81-85)	
			SCIROCCO (74-80)	
		ZASTAVA	YUGO	
			YUGO FLORIDA	
		ZAZ	LANOS	
			SLAVUTA	
			TAVRIJA	

DENSO P/N	TT	MAKE	MODEL	
W20EPR-U11	W20TT	HYUNDAI	H-1 (97-)	
			H-1 (97-04)	
			H100 (93-04)	
			LANTRA	
			PONY (85-95)	
			PONY/EXCEL (90-95)	
			S COUPE	
			SANTA FÉ (00-06)	
			SANTAMO	
			SONATA (88-93)	
			SONATA (93-98)	
			SONATA (98-05)	
			TRAJET	
			ISUZU	ASKA (95-01)
				CAMPO
				PICK UP (87-96)
				TROOPER (83-91)
				TROOPER (91-98)
			KIA	MAGENTIS (01-)
			LADA	NIVA
			MAZDA	323 C IV (89-00)
				323 III (85-95)
				323 S IV (89-)
				B-SERIE (99-06)
			MITSUBISHI	COLT II (82-88)
			COLT III (86-92)	
			ECLIPSE (89-95)	
			GALANT III (84-90)	
			GALANT IV (87-93)	
			L 200 (86-96)	
			L 200 (96-07)	
			L 300 (80-97)	
			LANCER III (83-92)	
			LANCER IV (88-94)	
			SANTAMO	
			SIGMA (90-96)	
			SPACE WAGON (84-92)	
			STARION	
		NISSAN	BLUEBIRD (80-86)	
			BLUEBIRD (83-90)	
			BLUEBIRD (83-92)	
			SILVIA (84-88)	
		OPEL	CAMPO	
		PROTON	PERSONA 400 (94-)	
		ROVER	200 (85-89)	
		SAAB	90	
			99	
		SUBARU	1800 XT COUPE	
			JUSTY I (84-95)	
			JUSTY II (95-03)	
			LEONE I (79-84)	
			LEONE II (84-92)	
			LIBERO	
			REX III (89-92)	
		SUZUKI	WAGON R+ (00-)	
W20EP-U	W20TT	ALPINA	B10 (E34)	
			B9 (E24)	
			B9 (E28)	
		AUDI	100 (76-83)	
			100 (82-91)	
			50	
			80 (72-78)	
			80 (78-86)	
			COUPE (80-88)	
		AUSTIN	1000-Series (70-74)	
			MAESTRO	
			METRO	
			MINI MK 1 (62-93)	
		BMW	5 (E12)	
		CITROËN	C25	
FIAT	DUCATO (82-90)			
	PANDA (80-04)			

(*) Срок службы ограничен по сравнению с оригинальным изделием для указанного применения. Подробную информацию см. стр 8

DENSO P/N	TT	MAKE	MODEL	
W20EP-U продолжение	W20TT		TALENTO	
			TIPO	
		FSO	125P	
			POLONEZ (77-91)	
			POLONEZ (88-92)	
		LADA	NOVA	
			SAMARA FORMA	
		MAZDA	323 I (77-86)	
		MERCEDES-BENZ	COUPE (C123) (77-85)	
			G-CLASS (W460) (79-93)	
			G-CLASS (W463) (89-)	
			KOMBI (S123) (77-85)	
			Saloon (W123) (76-85)	
			S-CLASS (C126) (80-91)	
			S-CLASS (W116) (72-80)	
			S-CLASS (W126) (79-91)	
			SL (C107) (72-81)	
			SL (R107) (71-89)	
			T1 (601) (77-96)	
			MITSUBISHI	CORDIA
				GALANT I (77-80)
		L 200 (80-86)		
		L 300 (80-97)		
		SAPORO (78-80)		
		SAPORO (80-84)		
		MORRIS	MARINA	
		MOSKOVICH	412	
		NISSAN	BLUEBIRD (80-86)	
			PICK UP (80-86)	
			PICK UP (85-98)	
		PEUGEOT	504	
			505	
			J5 (81-90)	
			J5 (90-94)	
			J7	
		J9		
		PUCH	G-MODELL	
		RENAULT	12	
			18	
			19 II (92-03)	
			5	
			CLIO (90-98)	
			FUEGO	
		LAGUNA (93-01)		
		MEGANE I (96-03)		
		ROVER	MAESTRO	
			MONTIGO	
		SAAB	900 (78-94)	
		TOYOTA	1000	
		TRABANT	1.1	
		VOLVO	240	
			340-360	
			740	
		VW	DERBY (77-81)	
			DERBY (81-84)	
			GOLF I (74-93)	
			GOLF II (83-92)	
ILTIS				
JETTA (78-84)				
JETTA (83-92)				
LT 28-35 I (75-96)				
LT 40-55 I (75-96)				
PASSAT (79-89)				
POLO (75-81)				
POLO (81-94)				
SCIROCCO (74-80)				
SCIROCCO (80-92)				
WARTBURG	353			
ZASTAVA	101			
W20ESR-U	-	LAND ROVER	88/109	
		MORRIS	OXFORD	
		PORSCHE	914	

DENSO P/N	TT	MAKE	MODEL
W20ESR-U продолжение	-	VW	TRANSPORTER III (79-92)
			TRANSPORTER III (79-92)
W20ETR-L	-	DAIHATSU	CHARADE (87-93)
		LOTUS	ESPRIT
W20EXR-U	W20TT	ASTON MARTIN	LAGONDA
			DAIHATSU
			CHARADE (87-93)
			CUORE (80-85)
			CUORE (85-90)
			CUORE (90-98)
			EXTOL
		FORD	SIERRA (82-87)
			TAUNUS
		HONDA	ACTY
			INTEGRA (85-93)
			PRELUDE II (83-87)
		SUZUKI	SAMURAI
		TOYOTA	CELICA (77-86)
			CELICA SUPRA
			COROLLA (72-87)
CRESSIDA (80-93)			
CROWN (80-85)			
STARLET (84-89)			
STARLET (89-96)			
W20EXR-U11	W20TT	HONDA	ACCORD II (83-85)
			ACCORD III (85-89)
			CIVIC III (83-87)
		CRX (83-87)	
		SUBARU	LEONE II (84-92)
TOYOTA	COROLLA FX (84-88)		
	STARLET (84-89)		
W20EX-U	W20TT	AUSTIN	METRO
		INNOCENTI	MINI (74-82)
		ISUZU	TROOPER (83-91)
		LAND ROVER	DEFENDER
			RANGE ROVER I (70-94)
		MG	METRO
		ROVER	MINI MK I (91-01)
TOYOTA	HILUX (72-84)		
W20FPR-U	WF20TT	CITROËN	2 CV
			CX I
			CX II
			DYANE
			HY
		DACIA	1210
			1300
			1310
			1410
		DAF	66
		FIAT	PANDA (80-04)
		OPEL	ASCONA B (75-81)
			CORSA A (82-93)
			FRONTERA A (92-98)
			KADETT D (79-84)
			MANTA B (75-88)
			MONZA
			OMEGA A (86-94)
			REKORD E (77-86)
			SENATOR A (78-87)
			SENATOR B (87-93)
		SKODA	105,120
			RAPID (83-91)
		VAUXHALL	ASTRA (79-86)
			ASTRA Mk II (84-93)
			CARLTON Mk III (86-94)
CAVALIER (75-81)			
FRONTERA (92-98)			
NOVA			
SENATOR (87-93)			
WARTBURG	353		
W20FP-U	WF20TT	CITROËN	C35

(*) Срок службы ограничен по сравнению с оригинальным изделием для указанного применения. Подробную информацию см. стр 8

DENSO P/N	TT	MAKE	MODEL	
W20FP-U продолжение	WF20TT		CX I	
			CX II	
		FIAT	126	
		OPEL	ASCONA B (75-81)	
			ASCONA C (81-88)	
			CORSA A (82-93)	
			KADETT C (73-79)	
			OMEGA A (86-94)	
			REKORD E (77-86)	
			SENATOR A (78-87)	
			SENATOR B (87-93)	
			RENAULT	12
				RODEO 4
		SKODA	105,120	
			RAPID (83-91)	
		VOLVO	66	
		W20FSR-U	WF20TT	CITROËN
ACADIANE				
AMI				
DYANE				
MEHARI				
FIAT	500 (57-76)			
OPEL	ASTRA H (04-)			
SKODA	110			
VW	181			
	TRANSPORTER II (67-79)			
W20FS-U	WF20TT	CITROËN	LNA	
		SKODA	100	
W20PR-U	-	MERCEDES-BENZ	COUPE (C123) (77-85)	
			G-CLASS (W460) (79-93)	
		PUCH	G-MODELL	
W22EBR	-	MAZDA	RX 5 (75-81)	
			RX 7 (79-86)	
W22EPB	W22TT	AUDI	COUPE (80-88)	
		FIAT	COUPE	
		LANCIA	DELTA (79-94)	
			DELTA (93-99)	
		SEAT	TOLEDO (91-99)	
		VW	POLO (81-94)	
TRANSPORTER III (79-92)				
W22EPR-U	W22TT	ALFA ROMEO	145	
			146	
			155	
			164	
			166	
			33 (83-93)	
			33 (84-89)	
			33 (90-94)	
			75	
			90	
			ALFASUD	
			ALFETTA	
			ALFETTA GT	
			AR 6	
			ARNA	
			GIULIA	
			GIULIETTA	
			GT	
			GTV	
			GTV (95-05)	
			RZ	
			SPIDER (66-77)	
			SPIDER (71-93)	
			SPIDER (95-05)	
			SZ	
			ASTON MARTIN	ZAGATO
			AUDI	QUATTRO (80-91)
			AUTOBIANCHI	A 112
			BEDFORD	ASTRA VAN (84-91)
				ASTRAMAX (85-90)
			FIAT	COUPE
				CROMA (85-96)

DENSO P/N	TT	MAKE	MODEL
W22EPR-U продолжение	W22TT		FIORINO (77-88)
			FIORINO (88-05)
			REGATA
			RITMO (78-88)
			RITMO Bertone
			TEMPRA
			TIPO
			UNO (83-)
		FORD	GRANADA
			SCORPIO I
			SIERRA (82-87)
			SIERRA (87-93)
		FSO	POLONEZ (77-91)
			POLONEZ (88-92)
			POLONEZ (92-02)
			POLONEZ (92-05)
		INNOCENTI	ELBA
			KORAL
		LANCIA	DEDRA
			DELTA (79-94)
			DELTA (93-99)
			GAMMA
			PRISMA
		THEMA (86-94)	
		LOTUS	ECLAT
			ELITE
		MITSUBISHI	COLT II (82-88)
			ECLIPSE (94-99)
			LANCER EVO
		MOSKVICHI	2140
			21412
			407
			ASLK 2137
ASLK 2140			
PORSCHE	924		
	944		
RENAULT	19 I (88-92)		
	19 II (92-03)		
	CLIO (90-98)		
SEAT	131		
	CORDOBA (99-02)		
	IBIZA III (99-02)		
TOFAS	DOGAN		
	KARTAL		
	SAHIN		
TVR	280		
	390		
	420		
VOLVO	240		
	340-360		
	440		
	460		
	480		
VW	DERBY (81-84)		
	GOLF I (74-93)		
	JETTA (78-84)		
	PASSAT (79-89)		
	POLO (81-94)		
	SCIROCCO (74-80)		
	SCIROCCO (80-92)		
	100 (76-83)		
	80 (78-86)		
	126		
ESCORT II (73-81)			
505			
11			
19 I (88-92)			
19 II (92-03)			
21			
9			
CLIO (90-98)			
TRAFIC (80-94)			

(*) Срок службы ограничен по сравнению с оригинальным изделием для указанного применения. Подробную информацию см. стр 8

DENSO P/N	TT	MAKE	MODEL		
W22EP-U продолжение	W22TT		TRAFIC (89-01)		
		SAAB	900 (78-94)		
		SEAT	RONDA		
		VW	GOLF I (74-93)		
			PASSAT (79-89)		
			POLO (81-94)		
			SANTANA (81-85)		
	TRANSPORTER III (79-92)				
W22ESR-U	-	ALFA ROMEO	GIULIETTA		
		MITSUBISHI	CORDIA		
			GALANT II (80-84)		
			GALANT III (84-90)		
			STARION		
		NSU	TT		
TTS					
W22ETR-L8	-	MITSUBISHI	LANCER EVO		
W22FPR-U	-	ARO	240-244		
		CITROËN	CX I		
			CX II		
		FIAT	126		
		FSO	126P		
		PORSCHE	356		
			911 CLASSIC		
W22FP-U	-	SKODA	130		
			140		
		VOLVO	240		
			P 121		
W22FS-U	-	PORSCHE	356		
		TRABANT	P 601		
W24EPR-U	-	FORD	SIERRA (82-87)		
			MASERATI	228	
				420/430	
		BITURBO			
		RENAULT	17		
			21		
			9		
			FUEGO		
			SUPER 5		
			TRAFIC (80-94)		
			TRAFIC (89-01)		
		W24ESR-U	-	AUTOBIANCHI	Y10
				PORSCHE	356
W27EBR	-	MAZDA	RX 7 (79-86)		
			RX 7 (85-92)		
			RX 7 (92-02)		
W27ES-V	-	RENAULT	12		
W29EBR	-	MAZDA	RX 7 (85-92)		
X22EPR-U9	-	BMW	6 (E24)		
X22ESR-U	-	BMW	3 (E30)		
X24EP-U9	-	BMW	3 (E30)		
X24ESR-U	-	LANCIA	THEMA (86-94)		
		PORSCHE	959		
XE20HR-U9	-	CITROËN	C2		
			C3 (02-09)		
			C4		
		DACIA	LOGAN		
			SANDERO		
		PEUGEOT	1007		
			206 (98-)		
			207		
			307		
			307		
		RENAULT	CLIO (05-)		
			CLIO (98-)		
			KANGOO (97-)		
			MODUS		
			THALIA (98-03)		
			THALIA II (08-)		
			TWINGO (07-)		
		TWINGO (93-)			
		XU22EPR-U	XU22TT	ALFA ROMEO	MITO
				BMW	3 (E36)
5 (E34)					

DENSO P/N	TT	MAKE	MODEL	
XU22EPR-U продолжение	XU22TT	CHEVROLET	AVEO (04-11)	
			SPARK (10-)	
		CHRYSLER	YPSILON (843) (03-11)	
			FIAT	500 (07-)
		500 C (09-)		
		500L		
		BRAVO (06-)		
		DOBLO (01-)		
		DOBLO (09-)		
		FIORINO (07-)		
		GRANDE PUNTO		
		IDEA		
		LINEA		
		PANDA (03-)		
		PANDA (12-)		
		PUNTO (08-)		
		PUNTO EVO (08-)		
		QUBO		
		STILO		
		FORD	KA (08-)	
LANCIA	MUSA			
	YPSILON (843) (03-11)			
	YPSILON (846) (11-)			
PORSCHE	911 GT3			
SUZUKI	ALTO IV (02-08)			
	WAGON R+ (98-00)			
XU22HDR9	XUH22T	HYUNDAI	ELANTRA (06-11)	
			ELANTRA (11-0N)	
			i20	
			i30	
			i30 CW	
			i40	
			i40 CW	
			ix20	
			ix35	
			VELOSTER	
			KIA	CARENS III (06-)
				CEE'D
				CERATO (09-)
		PRO CEE'D		
		RIO (11-)		
		SOUL		
		SPORTAGE (10-)		
		VENGA		
		SMART	FORTWO (07-)	
		XU22PR9	XU22TT	DAIHATSU
XU24EPR-U	-	CHEVROLET	CRUZE (09-)	
			BRAVA (95-01)	
		FIAT	BRAVO (95-02)	
			IDEA	
			MAREA	
			PALIO	
			PUNTO (93-00)	
			PUNTO (99-)	
			SIENA	
			STILO	
			LANCIA	Y
			MASERATI	BITURBO
				SHAMAL
XU27EPR-U	-	LANCIA	THEMA (86-94)	
		MASERATI	BITURBO	
			Ghibli	
QUATTROPORTE				
ZT20EPR11	T20TT*	ASTON MARTIN	DB9	
			VANQUISH	
		FORD	C-MAX (07-)	
			FOCUS C-MAX (03-07)	
			FOCUS II (04-)	
			GALAXY (06-)	
			MAVERICK (01-)	
			MONDEO III (00-07)	
MONDEO IV (07-)				

(*) Срок службы ограничен по сравнению с оригинальным изделием для указанного применения. Подробную информацию см. стр 8

DENSO P/N	TT	MAKE	MODEL
ZT20EPR11 продолжение	T20TT*	JAGUAR	S-MAX
			S-TYPE
			XF
			XJ (03-09)
			XK 8
		MAZDA	X-TYPE
			3 (00-09)
			6 (02-07)
			6 (07-12)
			MPV (99-06)
		VOLVO	TRIBUTE
			C30
			S40 (04-)
			S80 (06-)
V50 (04-)			
ZXE20HR13	-	NISSAN	SERENA (05-)
ZXU20PR11	-	NISSAN	PIXO
		OPEL	AGILA (08-)
		SUZUKI	ALTO V (09-)
			SPLASH
			SWIFT IV (10-)
VAUXHALL	AGILA (08-)		

DENSO Таблица взаимозаменяемости – OE



Эта таблица должна использоваться только для справки. Разница в конструкции и материалах у разных производителей может влиять на калильное число. Смотрите таблицы применения для конкретных двигателей. Приведенные здесь названия производителей и/или наименования даются только для ссылки и не указывают на источник производства или на взаимоотношения с указанным производителем

AC	DENSO	TT
41XL	W27ESR-U	-
44F	W16FSR	-
C42CXLS	W20EPR-U	W20TT
C42XLS	W20EPR-U	W20TT
CR43CTS	T20PR-U	-
S41XL	W27ESR-U	-

ALFA ROMEO	DENSO	TT
4249164	W20EPR-U	W20TT
4345041	W20EPR-U	W20TT
46449690	PK20TR11	K20TT*
46480307	K20TNR	K20TT
46484273	XU24EPR-U	-
46521529	PK20TR11	K20TT*
46521530	IU22	-
46550991	K20PBR-S10	K20TT
46550992	U22ETR	-
46759688	W20EPR-U	W20TT
60512848	K20PBR	K20TT
60569086	P20PR8	-
60569957	PK20PR-P8	-
60571785	K20PR-U	K20TT
60571786	Q22PR-U	-
60593139	K20PBR	K20TT
60599495	IU22	-
60734155	W22ESR-U	-
71741208	PT16VR13	TV16TT*

APRILIA	DENSO	TT
0297542	X24ESR-U	-
0297830	IW31	-
0297835	IW31	-
0297921	U24ESR-N	-
0297942	XU27EPR-U	-
0297945	RU01-31	-
0897055	W24ESR-U	-
2BEN000088	W24FPR	-
2BEN000181	N24EXRB	-
2BEN000276	N24EXRB	-
8122586	X22ESR-U	-
8206870	W22FSR	-
8206871	W24FSR	-
8550352	U22ESR-N	-
8600008	W27EMR-C	-

ASTON MARTIN	DENSO	TT
723116	Q20PR-U	Q20TT
770920	IQ24	-
785723	VT20	-

AUTOBIANCHI	DENSO	TT
4401550	W20EPR-U	W20TT
7565476	W24ESR-U	-

BMW	DENSO	TT
12120022902	VXU24	-
12-12-0-022-902	VXU24	-
12120030548	K20TXR	K20TT
12-12-0-030-548	K20TXR	K20TT
12120031708	IK22	-
12-12-0-031-708	IK22	-
12120032134	VK20	-
12-12-0-032-134	VK20	-
12120032135	VK20	-
12-12-0-032-135	VK20	-
12120032136	K20TXR	K20TT
12-12-0-032-136	K20TXR	K20TT
12120032137	VKH20	-
12120032138	VKH20	-
12-12-0-032-138	VKH20	-
12120034098	VXUH22	-
12-12-0-034-098	VXUH22	-

BMW	DENSO	TT
12120034677	VXUH22	-
12-12-0-034-677	VXUH22	-
12120035531	VXUH22	-
12-12-0-035-531	VXUH22	-
12120035915	VKH20	-
12-12-0-035-915	VKH20	-
12120037607	K20TXR	K20TT
12-12-0-037-607	K20TXR	K20TT
12120141871	K20TXR	K20TT
12-12-0-141-871	K20TXR	K20TT
12120148593	K20TXR	K20TT
12-12-0-148-593	K20TXR	K20TT
12121262360	W16EPR-U	W16TT
12-12-1-262-360	W16EPR-U	W16TT
12121265595	W20EPR-U	W20TT
12-12-1-265-595	W20EPR-U	W20TT
12121267485	W20EPR-U	W20TT
12-12-1-267-485	W20EPR-U	W20TT
12121276283	W16EPR-U	W16TT
12-12-1-276-283	W16EPR-U	W16TT
12121279526	W16EPR-U	W16TT
12-12-1-279-526	W16EPR-U	W16TT
12121288234	W16EPR-U	W16TT
12-12-1-288-234	W16EPR-U	W16TT
12121312569	XU20EPR-U	-
12-12-1-312-569	XU20EPR-U	-
12121705914	K20TXR	K20TT
12-12-1-705-914	K20TXR	K20TT
12121710731	J16CR-U	W16TT
12-12-1-710-731	J16CR-U	W16TT
12121711296	W20EPR-U	W20TT
12-12-1-711-296	W20EPR-U	W20TT
12121714751	J16CR-U	W16TT
12-12-1-714-751	J16CR-U	W16TT
12121715539	K20TXR	K20TT
12-12-1-715-539	K20TXR	K20TT
12121721895	J16CR-U	W16TT
12-12-1-721-895	J16CR-U	W16TT
12122158165	VXUH22	-
12-12-2-158-165	VXUH22	-
12122158252	VK20	-
12-12-2-158-252	VK20	-
12122158253	VKH20	-
12-12-2-158-253	VKH20	-
12122163332	VXUH22	-
12-12-2-163-332	VXUH22	-
12122293697	IXUH22	-
12-12-2-293-697	IXUH22	-
12122343144	X24ESR-U	-
12-12-2-343-144	X24ESR-U	-
12122993697	VXUH22	-
12-12-2-993-697	VXUH22	-
12127521112	VKH20	-
12127526799	VK20	-
12-12-7-526-799	VK20	-
12127556979	IK22	-
12-12-7-556-979	IK22	-
12127570106	VXUH22	-
12-12-7-570-106	VXUH22	-
12127664404	X24ESR-U	-
12-12-7-664-404	X24ESR-U	-
12127671302	XU22EPR-U	XU22TT
12-12-7-671-302	XU22EPR-U	XU22TT
12127677560	XU24EPR-U	-
12-12-7-677-560	XU24EPR-U	-
12127699116	IXU27	-
12-12-7-699-116	IXU27	-
12127710636	IU27A	-
12-12-7-710-636	IU27A	-
12129056446	W16EPR-U	W16TT
12-12-9-056-446	W16EPR-U	W16TT
12129056447	W16EPR-U	W16TT

BMW	DENSO	TT
12-12-9-056-447	W16EPR-U	W16TT
12129059794	K20TXR	K20TT
12-12-9-059-794	K20TXR	K20TT
12129061382	K20TXR	K20TT
12-12-9-061-382	K20TXR	K20TT
12129061383	J16CR-U	W16TT
12-12-9-061-383	J16CR-U	W16TT
12129061444	IW16	-
12-12-9-061-444	IW16	-
12129061445	J16CR-U	W16TT
12-12-9-061-445	J16CR-U	W16TT
12129061867	XU20EPR-U	-
12-12-9-061-867	XU20EPR-U	-
12129061868	X22ESR-U	-
12-12-9-061-868	X22ESR-U	-
12129061869	J16CR-U	W16TT
12-12-9-061-869	J16CR-U	W16TT
12129061870	K20TXR	K20TT
12-12-9-061-870	K20TXR	K20TT
12129061871	W20EPR-U	W20TT
12-12-9-061-871	W20EPR-U	W20TT
12129061882	X22EPR-U9	-
12-12-9-061-882	X22EPR-U9	-
12129063428	K20TXR	K20TT
12-12-9-063-428	K20TXR	K20TT
12129064617	K20TXR	K20TT
12-12-9-064-617	K20TXR	K20TT
12129064619	K20TXR	K20TT
12-12-9-064-619	K20TXR	K20TT
12129064656	K20TXR	K20TT
12-12-9-064-656	K20TXR	K20TT
12129065004	XU22EPR-U	XU22TT
12-12-9-065-004	XU22EPR-U	XU22TT
12129065062	K20TXR	K20TT
12-12-9-065-062	K20TXR	K20TT
12129065366	K20TXR	K20TT
12-12-9-065-366	K20TXR	K20TT
12129068016	KJ14CR-L11	-
12-12-9-068-016	KJ14CR-L11	-
12129069048	VXU22	-
12-12-9-069-048	VXU22	-
12129070999	KJ14CR-L11	-
12-12-9-070-999	KJ14CR-L11	-
12129071003	K20TXR	K20TT
12-12-9-071-003	K20TXR	K20TT
7699166	IXU27	-
7-699-166	IXU27	-

BRIGGS & STRATTON	DENSO	TT
BS19LM	W9LM-US	-
BS19LMR	W9LMR-US	-

CADILLAC	DENSO	TT
24425327	K20PBR-S10	K20TT

CATERPILLAR	DENSO	TT
2A3643	L14-U	-
2W9486	W20EPR-U	W20TT
3B6583	W16LS	-
8F6347	W20M-US	-
9B0444	W20S-U	-
9M4141	W16PR-U	-
9M4142	W16PR-U	-

CHEVROLET	DENSO	TT
12622561	ITV20	-
94837756	W20EPR-U	W20TT
96110493	W20EPR-U	W20TT
96307562	PK20PR-L11	-
96307729	K20PBR-S10	K20TT
96353255	W16EXR-U11	W16TT
96376288	XU22EPR-U	XU22TT

CHEVROLET	DENSO	TT
9641716	K20PBR-S10	K20TT
96464000	XU22EPR-U	XU22TT
96476119	KJ20CR11	K20TT
EC229566	Q16R-U11	Q16TT
EC229626	K20TXR	K20TT

CHRYSLER	DENSO	TT
05037404AA	ITL16	-
4318131	W16EPR-U11	W16TT
4606402AB	ITL16	-
4606823AB	KJ16CR-U11	K16TT
4609040	QJ16HR-U9	-
4609076	KJ14CR-L11	-
4609079	K16R-U11	K16TT
4671057	K20PR-U	K20TT
4686083	W16EXR-U13	W16TT
4727114	P16R13	-
4796779	PK16PR-L11	-
5098168AA	SK20PR-L9	-
5149002AA	ITL16	-
5149003AA	ITL16	-
5213693	W16EPR-U	W16TT
5235010	W16EXR-U13	W16TT
5269556	IK20	-
5269897	K20PR-U	K20TT
56006240	IK16	-
56027108	KJ20CR-L11	K20TT
56028179	KJ20CR-L11	K20TT
56028189	QJ16HR-U9	-
5602886AA	K16R-U11	K16TT
56041402AB	KJ16CR-L11	K16TT
MS851552	IW16	-
MS851555	W20EPR-U	W20TT
MS851571	IK20	-
MS851622	IK20	-
S2RE14MCC5	ITL16	-
S3RE14PLP5	ITL16	-
SP00RC9MCC	K20R-U	K20TT
SP149125AD	ITV20	-
SPLZTRA4A11	ITL16	-
SPOORN12YC	ITL16	-
SPORC12YC5	K16R-U11	K16TT
SPRC12PEC5	PKJ16CR-L13	-
SPRE10PMC5	ITL20	-
SPRE14MCC4	ITL16	-
SPRE14MCC5	ITL16	-
SPRE14PLP5	ITL16	-
SPRE14PMC5	ITL16	-
SZFR5LP13G	IK16	-

CITROEN/PEUGEOT	DENSO	TT
1607577680	FK16HR11	-
5403277	W20FPR-U	WF20TT
5418536	W20FSR-U	WF20TT
5952.5G	K20PR-U	K20TT
59525G	K20PR-U	K20TT
5960 A5	VXUH22	-
5960 LO	IXUH22	-
5960.15	K20PR-U	K20TT
5960.17	K20HR-U11	KH20TT
5960.18	K20TXR	K20TT
5960.57	K16HPR-U11	KH16TT
5960.58	K16HPR-U11	KH16TT
5960.59	K20HR-U11	KH20TT
5960.73	K20HR-U11	KH20TT
5960.75	K20HR-U11	KH20TT
5960.83	XE20HR-U9	-
5960.F0	K20PR-U	K20TT
5960.G4	VXUH22	-
596004	Q20PR-U	Q20TT
596007	W20EPR-U	W20TT
596008	W20EX-U	W20TT

CITROEN/PEUGEOT	DENSO	TT
596015	K20PR-U	K20TT
596017	K20HR-U11	KH20TT
596018	K20TXR	K20TT
596053	K16HPR-U11	KH16TT
596054	K16HPR-U11	KH16TT
596055	XE20HR-U9	-
596056	XE20HR-U9	-
596057	K16HPR-U11	KH16TT
596058	K16HPR-U11	KH16TT
596059	K20HR-U11	KH20TT
596062	K20HR-U11	KH20TT
596073	K20HR-U11	KH20TT
596075	K20HR-U11	KH20TT
596082	VKH16	-
596083	XE20HR-U9	-
596084	XE20HR-U9	-
596085	K20HR-U11	KH20TT
596087	K20HR-U11	KH20TT
596090	K20HR-U11	KH20TT
596091	K16HPR-U11	KH16TT
596092	VXUH22	-
596093	VXUH22	-
596096	K20PR-U	K20TT
596097	K16HR-U11	KH16TT
596098	K20HR-U11	KH20TT
5960A5	VXUH22	-
5960C1	K20PR-U	K20TT
5960C2	K16PSR-B8	-
5960C3	K16PSR-B8	-
5960C4	K16PSR-B8	-
5960C5	K16PSR-B8	-
5960E1	VXUH22	-
5960E2	VXUH22	-
5960E3	K16HPR-U11	KH16TT
5960E4	K20HR-U11	KH20TT
5960F0	K20PR-U	K20TT
5960F1	K20TXR	K20TT
5960F2	K16HPR-U11	KH16TT
5960F3	K16HPR-U11	KH16TT
5960F7	K16HPR-U11	KH16TT
5960G0	VKH16	-
5960G1	XE20HR-U9	-
5960G3	K20HR-U11	KH20TT
5960G4	VXUH22	-
5960G5	K20PR-U	K20TT
5960G8	T20EPR-U	T20TT
5960H7	K20HR-U11	KH20TT
5960H9	VXUH22	-
5960J0	W20EPR-U	W20TT
5960J2	K20PR-U	K20TT
5960J3	K20PR-U	K20TT
5960J4	T20EPR-U	T20TT
5960J5	K20PR-U	K20TT
5960J6	K20PR-U	K20TT
5960J7	K20TNR-S	K20TT
5960J8	K20PBR	K20TT
5960J9	K20PR-U	K20TT
5960K1	K20PBR	K20TT
5960K3	K20HR-U11	KH20TT
5960K9	VXUH22	-
5960L0	VXUH22	-
5960L2	K16HR-U11	KH16TT
5960L5	VXUH22	-
5960LO	IXUH22	-
596199	T20EPR-U	T20TT
5962.7W	K20HR-U11	KH20TT
596205	T20EPR-U	T20TT
596209	T20EPR-U	T20TT
59620G	Q20PR-U	Q20TT
59620J	Q16PR-U	Q16TT
59620P	K20PR-U	Q20TT
59620V	K20PR-U	K20TT

CITROEN/PEUGEOT	DENSO	TT
59620W	K20PR-U	K20TT
596213	W20EPR-U	W20TT
596214	T20EPR-U	T20TT
596215	T20EPR-U	T20TT
596216	W20EPR-U	W20TT
59621K	K20PR-U	K20TT
59621N	K20TXR	K20TT
596221	W20EPB	W20TT
59622A	W20EPR-U	W20TT
59622J	K20TXR	K20TT
59622K	K20TXR	K20TT
59622W	K20PR-U	K20TT
59623L	W20EPR-U	W20TT
59623N	W20FPR-U	WF20TT
59623P	W20FPR-U	WF20TT
59623R	W20EPR-U	W20TT
59623T	W22EPR-U	W22TT
59623W	W22EPR-U	W22TT
59624A	K20TXR	K20TT
59624E	W20EPR-U	W20TT
59624W	K20PR-U	K20TT
59625C	K16HPR-U11	KH16TT
59625G	K20PR-U	K20TT
59625M	K20HR-U11	KH20TT
59625V	W20FSR-U	WF20TT
596261	T20EPR-U	T20TT
59626G	Q20PR-U	Q20TT
59626K	K20PR-U	K20TT
59626L	K20PR-U	K20TT
59626V	K20PR-U	K20TT
596271	K20PR-U	K20TT
596272	T20EPR-U	T20TT
59627Q	K20PR-U	K20TT
59627S	K20PR-U	K20TT
59627W	K20HR-U11	KH20TT
59627X	K20HR-U11	KH20TT
596281	T20EPR-U	T20TT
596287	T20EPR-U	T20TT
59628A	VKH16	-
596299	W20EPR-U	W20TT
5962A2	Q20PR-U	Q20TT
5962A5	VXUH22	-
5962A7	T20EPR-U	T20TT
5962A8	W20EPR-U	W20TT
5962C2	T20EPR-U	T20TT
5962C5	K20PR-U	K20TT
5962C6	K20PR-U	K20TT
5962C8	K22PB	-
5962E2	K20PR-U	K20TT
5962E3	K20PR-U	K20TT
5962F7	Q20R-U	Q20TT
5962F8	Q20R-U	Q20TT
5962G2	Q22PR-U	-
5962H1	T22EP-U	-
5962H2	K20PR-U	K20TT
5962H7	K20PBR	K20TT
5962H8	K16PR-U	K16TT
5962H9	Q20PR-U	Q20TT
5962J0	Q20R-U	Q20TT
5962J9	K20PR-U	K20TT
5962K0	Q20PR-U	Q20TT
5962K1	K20PR-U	K20TT
5962K2	K20PR-U	K20TT
5962K3	K22PB	-
5962K4	K20PR-U	K20TT
5962K6	K20PR-U	K20TT
5962K7	K20PBR	K20TT
5962L0	Q22PR-U	-
5962OE	PK20PR11	K20TT*
5962Q9	K20TXR	K20TT
5962R0	K20PBR	K20TT
5962R4	Q20PR-U	Q20TT

CITROEN/PEUGEOT	DENSO	TT
5962R5	K20PBR	K20TT
5962R9	K20PR-U	K20TT
5962S1	T20EPR-U	T20TT
5962S3	K20PR-U	K20TT
5962S9	Q20PR-U	Q20TT
5962T0	Q20PR-U	Q20TT
5962T9	K20PR-U	K20TT
5962V2	K20PR-U	K20TT
5962V8	Q22PR-U	-
5962W1	Q20PR-U	Q20TT
5962W4	K20PBR	K20TT
5962W6	Q22PR-U	-
5962W7	Q22PR-U	-
5962W9	K20TXR	K20TT
5962X0	K20TXR	K20TT
5962X5	Q20R-U	Q20TT
5962X8	Q20R-U	Q20TT
5962Y1	K16TNR-S9	K16TT
5962Y2	K20TXR	K20TT
5962Y8	K20TXR	K20TT
5962Y9	K20TR11	K20TT
5962Z1	PK20PR11	K20TT*
5962Z2	K20PR-U	K20TT
5962Z3	K20TNR-S	K20TT
5967A7	T20EPR-U	T20TT
599094	K20HR-U11	KH20TT
7826099300	W20EX-U	W20TT
91517001	W20EX-U	W20TT
91517007	T20EPR-U	T20TT
91517013	T22EP-U	-
95598466	W22FPR-U	-
95618377	W20FSR-U	WF20TT
95619038	W22FSR	-
95619039	W22FPR-U	-
95619040	W20FPR-U	WF20TT
95619041	T22EP-U	-
96009087	Q20R-U	Q20TT
96009090	K20PR-U	K20TT
96024607	Q20PR-U	Q20TT
96024614	K20PR-U	K20TT
96037952	K20TXR	K20TT
96064890	Q16PR-U	Q16TT
96070659	K20TXR	K20TT
96070663	K20PR-U	K20TT
96088669	Q20PR-U	Q20TT
96089220	K20PR-U	K20TT
96096685	K22PBR-S	-
96145071	K20PBR	K20TT
9676288180	IXUH22I	-
AM212207A	W20FSR-U	WF20TT
AYB2127	W20FSR-U	WF20TT
MYC000006N	W24EPR-U	-
MYC000006R	Q22PR-U	-
MYC000007R	Q22PR-U	-
MYC000279N	W22EPR-U	W22TT
ZB9000060U	W22EPR-U	W22TT
ZB9000061U	T20EPR-U	T20TT
ZB9000062U	T20EPR-U	T20TT
ZB9000063U	Q22PR-U	-
ZB9000064U	Q20PR-U	Q20TT
ZB9000065U	W22FS-U	-
ZB9862093U	W20EPR-U	W20TT
ZB9862094U	T22EP-U	-
ZB9862095U	T20EPR-U	T20TT

DACIA	DENSO	TT
6001544293	K20PR-U	K20TT
6001544609	K20PR-U	K20TT
6001544751	W20FPR-U	WF20TT
8671016890	XE20HR-U9	-
DACIB0001	W20FPR-U	WF20TT

(*) Срок службы ограничен по сравнению с оригинальным изделием для указанного применения. Подробную информацию см. стр 8

DAEWOO	DENSO	TT
242229606	K20TXR	K20TT
242229611	K20TXR	K20TT
3490274	W20EPR-U	W20TT
96503394	Q16R-U11	Q16TT
ZWR8DC	W16EPR-U	W16TT

DAIHATSU	DENSO	TT
9004151170	K20PTR-S	K20TT
9004851005	W20EPR-U	W20TT
9004851006	IW24	-
9004851008	W22ESR-U	-
9004851014	W24ESR-U	-
9004851015	W20ESR-U	-
9004851018	W22ESR-U	-
9004851019	W9FP	-
9004851021	W20FSR-U	WF20TT
9004851033	W16ESR-U	-
9004851034	W20EPR-U	W20TT
9004851035	W20EX-U	W20TT
9004851036	W16EXR-U	W16TT
9004851037	W16ESR-U	-
9004851038	W20ESR-U	-
9004851039	W20ETR-L	-
9004851040	W20ETR-S	W20TT
9004851041	W20EXR-U	W20TT
9004851043	W20EPR-U	W20TT
9004851044	W16EXR-U	W16TT
9004851047	W16EXR-U	W16TT
9004851048	W16EXR-U	W16TT
9004851049	W14EXR-U11	-
9004851053	W16EXR-U	W16TT
9004851054	W16EXR-U	W16TT
9004851055	W20EP-U	W20TT
9004851058	J16A-U11	-
9004851059	W20EPR-U	W20TT
9004851062	J16AY	-
9004851063	J16AY	-
9004851069	W20EX-U	W20TT
9004851072	W16EPR-U	W16TT
9004851073	W20ETR-S	W20TT
9004851074	W20ETR-S	W20TT
9004851076	W20ETR-L	-
9004851077	W20ETR-L	-
9004851079	K22PR-U11	-
9004851081	IW16	-
9004851082	W16ETR-S	W16TT
9004851083	W22ETR-L	-
9004851084	W22ETR-L	-
9004851086	W20ETR-S	W20TT
9004851087	W20ETR-S	W20TT
9004851091	W16EXR-U11	W16TT
9004851092	W20EXR-U11	W20TT
9004851093	W16EXR-U11	W16TT
9004851095	W20EPR-U	W20TT
9004851096	W20EPR-U	W20TT
9004851099	K20PR-U11	K20TT
9004851100	K20PR-U11	K20TT
9004851102	W20ETR-L	-
9004851104	W20ETR-L	-
9004851106	K20PR-U11	K20TT
9004851107	W20DTR-SA	-
9004851108	W20DTR-SA	-
9004851110	QL22TR-S	-
9004851111	QL20PR-U	-
9004851112	QL22TR-S	-
9004851113	QL20PR-U	-
9004851114	W16EPR-U	W16TT
9004851115	W20DTR-S	-
9004851116	W20DTR-S	-
9004851117	PK20PR11	K20TT*
9004851123	K20R-U11	K20TT
9004851125	J16AYR	-

DAIHATSU	DENSO	TT
9004851126	J16AYR	-
9004851130	W16DTR-S	-
9004851131	W16DTR-S	-
9004851133	QL20TR-S	-
9004851134	QL20TR-S	-
9004851135	W20EPR-U	W20TT
9004851136	K20TNR-S	K20TT
9004851137	K20TNR-S	K20TT
9004851139	W20DTR-SA	-
9004851143	K22TNR-S	-
9004851144	K22TNR-S	-
9004851147	IK27	-
9004851151	K20PR-U	K20TT
9004851152	K20PR-U	K20TT
9004851154	K20TNR	K20TT
9004851154A	IK20	-
9004851155	K20TNR	K20TT
9004851157	K16PR-U11	K16TT
9004851158	K16PR-U11	K16TT
9004851159	K20TNR-S9	K20TT
9004851160	K20TNR-S9	K20TT
9004851162	VK22	-
9004851163	K20R-U11	K20TT
9004851164	K16TNR-S9	K16TT
9004851164A	IK16	-
9004851165	K16TNR-S9	K16TT
9004851166	PK20PR-P8	-
9004851167	SVK20RZ8	-
9004851168	K20PBR-S10	K20TT
9004851169	K20BR-S10	K20TT
9004851170	K20PTR-S	K20TT
9004851172	SVK20RZ11	-
9004851173	SVK20RZ11	-
9004851175	PK20PTR-S9	K20TT*
9004851178	SVK20RZ8	-
9004851179	ZXU22HBR11	-
9004851180	ZXU22HBR11	-
9004851182	SK20PR-A8	-
9004851183	K20PR-SU9	-
9004851184	K20PR-SU9	-
9004851186	SK20R11	-
9004851187	SXU22PR9	-
9004851188	SXU22PR9	-
9004851189	IXUH22I	-
9004851190	SXU22HPR9	-
9004851192	XU22HDR9	XUH22T
9004851194	VXU22	-
9004851196	XU22PR9	XU22TT
9004851197	XU22PR9	XU22TT
9004851198	SXU22HPR9	-
9004851199	SXU22HPR9	-
9004851200	SXU22PR9	-
9004861169	IK20	-
9004861169A	K20BR-S10	K20TT
9004861170	K20PTR-S	K20TT
9091901027	W16EXR-U	W16TT
9091901060	W14EX-U	-
9091901062	W20ETR-L	-
9091901086	W14EXR-U11	-
9091901089	W20ETR-S	W20TT
9091901106	W14EXR-U11	-
9091901110	P16R	W20TT*
9091951072	W16EPR-U	W16TT
9444851155	K20TNR	K20TT
9807960000	W20EPR-U	W20TT
9911339236200	MW17	-
9914710236	W14E	-
9922611236	W22EPR-U	W22TT
9952001236	W20EP-U	W20TT
99906850P9001	IW20	-
99906850P9002	W14FR-U	-
99906850P9003	W20FSR-U	WF20TT

DAIHATSU	DENSO	TT
99906850P9005	W16FPR-U	-
99906850P9006	W20FPR-U	WF20TT
99906850P9007	W16ESR-U	-
99906850P9008	W20ESR-U	-
99906850P9009	W22ESR-U	-
99906850P9010	IW24	-
99906850P9011	W16EPR-U11	W16TT
99906850P9012	W20EPR11	-
99906850P9013	W16EXR-U13	W16TT
99906850P9014	W20ETR-L	-
99906850P9015	W16ETR-S	W16TT
99906850P9017	J16AR-U11	-
99906850P9018	J16BR-U11	-
99906910P9013	W16ETR-S	W16TT
99906910P9015	W14EXR-U11	-
99906910X9001	IW16	-
99906910X9002	IW20	-
99906910X9003	IW22	-
99906910X9004	IQ16	-
99906910X9005	IQ20	-
99906910X9006	IK16	-
99906910X9007	IK20	-
99906910X9008	IWF20	-
99906910X9009	IWF22	-
99906910X9010	IWF22	-
99906910X9011	IWF22	-
99906910X9012	IW24	-
99906910X9013	IW27	-
99906910X9014	IX24	-
99906910X9015	IX27	-
99906910X9016	IX24B	-
99906910X9017	IX27B	-
99906910X9018	IXU22	-
99906910X9019	IK16L	-
99906910X9020	KJ20SR11	-
99906910X9021	IUH24	-
99906910X9022	IUH27	-
99906910X9023	IU24	-
99906910X9024	IU27	-
99906910X9026	IW16	-
99906910X9027	IW20	-
99906910X9028	IK16	-
99906910X9030	IK22	-
99906910X9032	VK16	-
99906910X9033	VK16	-
99906910X9034	SVK20RZ8	-
99906910X9035	VK20	-
9993403685100	IW24	-
9993407685100	W16EX-U11	W16TT
9993408685100	W20EX-U11	W20TT
9993409685100	W20FPR-U	WF20TT
9993410685100	W9EP	-
9993411685	W16EXR-U11	W16TT
9993412685100	W16FPR-U	-
9993413685100	W20EP11	W20TT
9993414685100	W16EXR-U13	W16TT
9993415685	W20EXR-U11	W20TT
9993416685	W20ESR-U	-
NDIK16	IK16	-
NDIK16A	IK16	-
NDIK20	IK20	-
NDIK20A	IK20	-
NDIK22	IK22	-
NDIK22A	IK22	-
NDIK24A	IK24	-
NDIK27A	IK27	-
NDIQ16	IQ16	-
NDIQ16A	IQ16	-
NDIQ20	IQ20	-
NDIQ20A	IQ20	-
NDIQ22	IQ22	-
NDIQ22A	IQ22	-

DAIHATSU	DENSO	TT
NDIQ24A	IQ24	-
NDIQ27A	IQ27	-
NDIW16	IW16	-
NDIW16A	IW16	-
NDIW20	IW20	-
NDIW20A	IW20	-
NDIW22	IW22	-
NDIW22A	IW22	-
NDIXU22	IXU22	-
NDIXU22A	IXU22	-
NDIXU24	IXU24	-
NDIXU24A	IXU24	-
NDIXUH22IA	IXUH22I	-
NDVK16	VK16	-
NDVK16A	VK16	-
NDVK20	VK20	-
NDVK20A	VK20	-
NDVK20Y	VK20Y	-
NDVK20YA	VK20Y	-
NDVK22	VK22	-
NDVK22A	VK22	-
NDVQ16	VQ16	-
NDVQ16A	VQ16	-
NDVQ20	VQ20	-
NDVQ20A	VQ20	-
NDVQ22	VQ22	-
NDVQ22A	VQ22	-
NDVW16	VW16	-
NDVW16A	VW16	-
NDVW20	VW20	-
NDVW20A	VW20	-
NDVW22	VW22	-
NDVW22A	VW22	-
NDVXU22	VXU22	-
NDVXU22A	VXU22	-
NDVXU24	VXU24	-
NDVXU24A	VXU24	-
NDVXUH22IA	VXUH22I	-

DODGE	DENSO	TT
5149177AB	KJ16CR-L11	K16TT
SPO02FR5AP	IK16	-
SPT10PMC5	ITL20	-

DUCATI	DENSO	TT
67040061	XU22EPR-U	XU22TT
67040071A	XU24EPR-U	-
67040121A	IX27	-
67040231A	IU27	-
67090121A	IXU27	-
67090301A	RU01-31	-

FERRARI	DENSO	TT
155743	IXU27	-
168325	IU24	-
169483	IU22	-
174954	IXU27	-
192637	IU24	-
2192637	IU24	-

FIAT	DENSO	TT
4401547	W22FPR-U	-
4401549	W20EPR-U	W20TT
4401552	W20EPR-U	W20TT
46093110	IW20	-
46144731	XU24EPR-U	-
46229251	IW20	-
46413386	K20TNR	K20TT
46417010	K20PR-U	K20TT
46451923	K16TNR-S9	K16TT
46454145	K16FPR-U	K16TT
46461873	XU24EPR-U	-

FIAT	DENSO	TT
46463801	K20TNR	K20TT
46471078	K20PBR-S10	K20TT
46472021	K20TNR	K20TT
46475164	IK20	-
46480309	K16TNR-S9	K16TT
46480362	K20PR-U	K20TT
46481378	W22EPR-U	W22TT
46531917	XU24EPR-U	-
46531918	K16PR-U	K16TT
46531919	XU24EPR-U	-
46531935	K16PR-U	K16TT
46548478	K20PR-U	K20TT
46551918	K16PR-U	K16TT
46551935	K16PR-U	K16TT
46750545	XU24EPR-U	-
46799927	K16PR-U	K16TT
46821457	K20PR-U	K20TT
46823299	XU22EPR-U	XU22TT
55182623	IK16	-
55188857	XU22EPR-U	XU22TT
55190788	XU22EPR-U	XU22TT
55198201	XU22EPR-U	XU22TT
55210685	IXU27	-
55226083	XU22EPR-U	XU22TT
55232360	VXU22	-
55240046	IXUH22	-
5894585	W22EPR-U	W22TT
5894586	K20PR-U	K20TT
5894587	W20EPR-U	W20TT
5894588	Q22PR-U	-
5896177	K20TNR	K20TT
5896824	K20TNR	K20TT
5984035	W22EPR-U	W22TT
5984036	W20EPR-U	W20TT
60504563	IW20	-
60512929	W22EPR-U	W22TT
60579903	PK20PR-P8	-
60597490	Q22PR-U	-
60800325	W22EPR-U	W22TT
60806024	W20EPB	W20TT
60810689	PK20PR-P8	-
71711638	IK20	-
71711639	W20EPR-U	W20TT
71711640	W20EPR-U	W20TT
71711806	W20EPR-U	W20TT
71711807	K20PR-U	K20TT
71711808	K20PR-U	K20TT
71719244	K16PR-U	K16TT
71736277	K16PR-U	K16TT
71736278	W20EPR-U	W20TT
71736279	W20EPR-U	W20TT
71737139	XU22EPR-U	XU22TT
71739210	PT16VR13	TV16TT*
71741910	SVK20RZ11	-
71750223	SVK20RZ11	-
71769195	VXU22	-
7546518	Q20PR-U	Q20TT
7546519	K20PR-U	K20TT
7554432	W20EPR-U	W20TT
7554434	IW22	-
7554436	W22EPR-U	W22TT
7554437	W20EPR-U	W20TT
7554444	W20EPR-U	W20TT
7554445	IWF20	-
7565853	IK20	-
7571541	K20PR-U	K20TT
7571564	IK22	-
7571575	W22EPR-U	W22TT
7571576	K20PR-U	K20TT
7571577	W20EPR-U	W20TT
7571579	IK22	-
7651745	IW22	-

FIAT	DENSO	TT
7668669	W20EPR-U	W20TT
7683358	IK20	-
7686643	W20EPB	W20TT
7698212	Q20PR-U	Q20TT
7754445	W22FPR-U	-
7760381	IW22	-
7760382	W20EPR-U	W20TT
7760383	IK20	-
7760384	Q22PR-U	-
7769243	K20TNR	K20TT
77719244	XU22EPR-U	XU22TT
7772453	K20PR-U	K20TT
7772456	W20EPR-U	W20TT
7772515	W22EPR-U	W22TT
7774321	Q22PR-U	-
7774341	W22EPR-U	W22TT
7782067	K22PBR-S	-
7910247204	IT20	-
9151700180	W16EPR-U	W16TT
9405960078	W16EPR-U	W16TT
9618494580	K20TXR	K20TT
9618571880	K20TXR	K20TT
9619624580	K20TXR	K20TT
9628000280	K20PR-U	K20TT
9636393480	K20HR-U11	KH20TT
9636419280	K20PR-U	K20TT
9639814380	K20PR-U	K20TT
9649464080	K20HR-U11	KH20TT
9649464180	K20HR-U11	KH20TT
KSP149125AD	ITV20	-

FORD	DENSO	TT
1000996	PK20PR-L11	-
1011256	K20TXR	K20TT
1023706	SVK20RZ11	-
1032705	K20TXR	K20TT
1077002	PT16VR13	TV16TT*
1086019	PK22PR-L11S	-
1087278	T20EPR-U	T20TT
1088847	ITV16	-
1090749	PT16VR13	TV16TT*
1101500	K20PR-U	K20TT
1120170	PKJ16CR-L11	-
1120818	MA20P-U	-
1120820	MA20PR-U	-
11208212	IQ24	-
1120822	MA20PR-U	-
1120824	T20EPR-U	T20TT
1120825	T20EPR-U	T20TT
1120827	Q22PR-U	-
1120828	Q20PR-U11	Q20TT
1120829	K20PR-U	K20TT
1120830	K20PR-U	K20TT
1120831	Q20PR-U	Q20TT
1120833	IQ24	-
1120835	W24EPR-U	-
1120836	W20EXR-U	W20TT
1125332	VK20	-
1128053	ZT20EPR11	T20TT*
1151999	ITV24	-
1202935	PT16VR13	TV16TT*
1204572	ZT20EPR11	T20TT*
1216460	T20EPR-U	T20TT
1216466	T16VR-U10	TV16TT
1220057	PK20PR11	K20TT*
1222858	VT20	-
1229477	VT20	-
1233897	T16VR-U10	TV16TT
1253749	VK20T	-
1307093	ZT20EPR11	T20TT*
1315691	ZT20EPR11	T20TT*
1369704	ZT20EPR11	T20TT*

FORD	DENSO	TT
1379739	ITV16	-
1430393	IKH20	-
1439595	T16VR-U10	TV16TT
1493001	T16VR-U10	TV16TT
1505812	IKH22	-
1542499	XU22EPR-U	XU22TT
1583231	IKH20	-
1680032	ITV22	-
1685720	ITV20	-
1686133	ITV20	-
1698597	ITV22	-
1M5012405CA	PT16VR13	TV16TT*
1R2312405AA	VW16	-
1S7G12405DA	ZT20EPR11	T20TT*
1S7J12405DA	ZT20EPR11	T20TT*
1S7J12405EB	ZT20EPR11	T20TT*
2000077	PK20PR-P8	-
2C1G12405AA	VK20T	-
2M5V12405CA	ITV24	-
2U7J12405AA	T16VR-U10	TV16TT
3333704	PT16EPR-L13	-
3539125	PT16EPR-L13	-
3588254	KJ16CR-L11	K16TT
3899252	K20PR-U11	K20TT
3936373	PT16EPR-L13	-
3966269	T16VR-U10	TV16TT
3R2312405AA	IK16	-
3R2312405BA	IK20	-
3R2312405CA	IK20	-
3S4J12405AB	ZT20EPR11	T20TT*
4331810	PT16EPR-L13	-
4333361	IT20	-
4496578	ITV22	-
4716193	IT20	-
4M5G12405XD	T16VR-U10	TV16TT
5029052	W20EPB	W20TT
5029053	IW16	-
5099342	T20EPR-U	T20TT
5099721	T20EPR-U	T20TT
5099722	IQ24	-
5099723	T20EPR-U	T20TT
5099725	IK22	-
5099727	K20PR-U	K20TT
5099728	Q20PR-U11	Q20TT
5099729	IK20	-
5099731	MA20PR-U	-
5099732	MA20P-U	-
5099735	MA20P-U	-
5099739	T20EPR-U	T20TT
5099741	T20EPR-U	T20TT
5099742	W20EPR-U	W20TT
5099747	W20FPR-U	WF20TT
5099748	W20FSR-U	WF20TT
5099750	T22EP-U	-
5099751	W16EPR-U	W16TT
5099752	W24EPR-U	-
5099762	MA20P-U	-
5099763	MA20P-U	-
5099766	T20EPR-U	T20TT
5099767	W20EPR-U	W20TT
5099768	W20EPR-U	W20TT
5099769	W24EPR-U	-
5099770	Q22PR-U	-
5099775	Q20PR-U	Q20TT
5099777	K20PR-U	K20TT
5099778	Q22PR-U	-
5099779	Q20PR-U	Q20TT
5099780	IK22	-
5099781	T20EPR-U	T20TT
5099782	W20EPR-U	W20TT
5099783	W22EPR-U	W22TT
5099784	W20FPR-U	WF20TT

FORD	DENSO	TT
5099827	IK22	-
5099828	Q20PR-U	Q20TT
5099831	Q22PR-U	-
5099833	K20PR-U	K20TT
5099933	W20FSR-U	WF20TT
5099946	IT22	-
5099947	T22EP-U	-
5099949	W22EPR-U	W22TT
5099950	W24EPR-U	-
5100429	ITV20	-
5M5G12405AA	ZT20EPR11	T20TT*
5R2912405AA	ZK20R13	-
5R2912405BA	ZK20R7	-
5R2912405CA	ZK20R9	-
6173150	T20EPR-U	T20TT
6726180	PT16VR10	TV16TT*
6762458	PK22PR11	-
6M5G12405AA	IKH22	-
6M5J12405AA	IKH22	-
6M8G12405BB	ITV16	-
7099023	PK20PR11	K20TT*
7335128	IK20	-
840F12405JE	MA20PR-U	-
87YF12405AC	T20EPR-U	T20TT
87YF12405AD	T20EPR-U	T20TT
87YF12405AE	T20EPR-U	T20TT
89BF12405AC	T20EPR-U	T20TT
8R2912405AA	K20SR13	-
8R2912405BA	ZK20R11	-
90592384	IK24	-
90594094	IK24	-
920F12405BLA	T20EPR-U	T20TT
920F12405CBA	Q20PR-U	Q20TT
928F12405AF	PT16VR13	TV16TT*
920F12405CBB	Q20PR-U	Q20TT
920F12405EB	K20PR-U	K20TT
920F12405FB	Q20PR-U	Q20TT
920F12405TB	W20EXR-U	W20TT
930F12405JE	MA20P-U	-
959F12405AA	PK20PR-L11	-
95WF12405AB	VK20	-
95WF12405BB	PK22PR-L11S	-
978F12405AA	T20EPR-U	T20TT
9A6G12405BA	ITV22	-
AG9G12405BC	ITV20	-
F43E12405EA	PT16EPR-L13	-
F43E12405EB	PT16EPR-L13	-
F75E12405CA	PT16EPR-L13	-
F7PE12405AA	T16VR-U10	TV16TT
H82SM12405AA	IK24	-
H82SM12405BA	IK24	-
LFG118110	ITV16	-
V92HF12405BA	PK20PR-P8	-
XS4F12405DA	PT16VR13	TV16TT*
XS6F12405BA	ITV16	-
YM2112405AA	PKJ16CR-L11	-

GM	DENSO	TT
12561454	IT16	-
12561466	PT16EPR-L13	-
12563703	PTJ16R15	-
12563707	PTJ16R15	-
12563753	IT16	-
12565753	IT16	-
12565996	IKH20	-
12568387	VT16	-
12571164	IT16	-
12571165	VT20	-
12571533	PT16EPR-L13	-
12571535	PT16EPR-L13	-
12578277	IT16	-
12592619	PT22EPR10	-

(*) Срок службы ограничен по сравнению с оригинальным изделием для указанного применения. Подробную информацию см. стр. 8

GM	DENSO	TT
12597464	PT16VR13	TV16TT*
12598004	ITL16	-
12607234	PT16EPR-L13	-
12620540	ITV16	-
12621258	IT16	-
12625058	ITL16	-
24504873	PT16EPR-L13	-
25161442	PT16EPR-L13	-
25161444	PT16EPR-L13	-
25161677	PT16EPR-L13	-
25161678	PT16EPR-L13	-
25162555	PT16EPR-L13	-
25163148	PT16EPR-L13	-
25164048	PT16EPR-L13	-
25165715	PT16EPR-L13	-
25166821	PT16EPR-L13	-
25173406	PT16EPR-L13	-
25312442	PT16EPR-L13	-
25315018	PT16EPR-L13	-
25332827	IT16	-
5613100	W20EPR-U	W20TT
5614288	T20PR-U	-
5614289	PT16EPR-L13	-
90541059	K20TXR	K20TT
9146367	K20TXR	K20TT
9195109	K20TXR	K20TT
92067204	PT16VR13	TV16TT*
92108895	PTJ16R15	-
92141875	T20EPR-U15	T20TT
92143446	T20EPR-U	T20TT
93180485	KJ16CR-L11	K16TT
93742296	W16EPR-U	W16TT
94856823	IK20	-
96068562	K20PR-U	K20TT
96068563	K20PR-U	K20TT

HARLEY-DAVIDSON	DENSO	TT
10R12A	XU24EPR-U	-
10R12X	XU24EPR-U	-
2767101K	XU24EPR-U	-
3	W16LS	-
3230160	W16PR-U	-
3230180	IWF20	-
3231077	W16EXR-U	W16TT
3231183	W16EXR-U11	W16TT
3231278A	J16BR-U11	-
3231786	XU22EPR-U	XU22TT
3231786A	XU22EPR-U	XU22TT
3232191	IXU22	-
3232691	W16EXR-U	W16TT
3232791	IW16	-
3262978	W16LS	-
34	W16PR-U	-
4	W16LS	-
45	W22FPR-U	-
4R	W16LS	-
4R5	W22FP-U10	-
4R5G	IWF22	-
5	W20S-U	-
5A6	W16EXR-U	W16TT
5A6A	W14EXR-U11	-
5R6	W16EXR-U	W16TT
5R6A	W16EXR-U11	W16TT
5R6AG	IW16	-
5R6APP	P16R	W20TT*
5RL	J16CR-U	W16TT
6	W22ESR-U	-
6R12	XU22EPR-U	XU22TT
6R12G	IXU22	-
6R12PP	IXU22	-
6R7	W22EPR-U	W22TT
7	W24ESR-U	-

HARLEY-DAVIDSON	DENSO	TT
8	IW31	-
EVS13P	IW16	-
EVS13S	IW16	-
EX12P	IXU22	-
EX12S	XU22EPR-U	XU22TT

HITACHI	DENSO	TT
41W	W31S-U	-
42W	W27S-U	-
43W	W24S-U	-
44W	W22S-U	-
45PW	W20PR-U	-
45W	W20S-U	-
46PW	W16PR-U	-
46W	W16S-U	-
47PW	W14PR-U	-
47W	W14-US	-
48W	W9-U	-
83W	M24S	-
84VPW	MA20P-U	-
84W	M22	-
85W	M17	-
86VPW	MA16PR-U	-
86VW	MA16PR-U	-
C45VW	T22M-U	-
C45W	W22M-U	-
C46VW	T20M-U	-
C46W	W20M-US	-
L12W	U24FSR-U	-
L13W	U22FSR-U	-
L14W	U20FSR-U	-
L23W	X24ESR-U	-
L24W	X22ESR-U	-
L41W	W31ESR-U	-
L42W	W27ESR-U	-
L43PW	W24EPR-U	-
L43W	W24ESR-U	-
L44PW	W22EPR-U	W22TT
L44VPW	T20EPR-U	T20TT
L44W	W22ESR-U	-
L45PW	W20EP-U	W20TT
L45PW11	W20EP-U11	W20TT
L45VPW	T16EPR-U	T16TT
L45W	W20ESR-U	-
L46PW	W16EPR-U	W16TT
L46PW11	W16EPR-U11	W16TT
L46W	W16ESR-U	-
L47PW	W14EPR-U	-
L47W	W14E	-
M23W	X24FS-U	-
M25W	X20FSR-U	-
M42W	W27FSR	-
M43PW	W24FP-U	-
M43W	W24FSR	-
M44PW	W22FPR-U	-
M44W	W22FS-U	-
M45PW	W20FPR-U	WF20TT
M45VPW	T20PR-U	-
M45W	W20FSR-U	WF20TT
M46PW	W16FPR-U	-
M46VPW	T16PR-U	-
M46W	W16FSR	-
M47VPW	T14PR-U	-
M47W	W14F-U	-

HONDA	DENSO	TT
12290PCX000	PK22PR-L11S	-
12290PGEA01	PKJ20CR-M11	-
12290PGEA02	PKJ20CR-L11	-
12290PHM003	VKH20	-
12290PNE003	KJ20DR-M11	-
12290PNE004	KJ20DR-M11	-

HONDA	DENSO	TT
12290PNLE01	KJ20DR-M11	-
12290PRBA01	SK22PR-M11S	-
12290R1AA01	DXU22HCR-D11S	-
12290R1AA010M2	DXU22HCR-D11S	-
12290R1AH01	SXU22HCR11S	-
12290R40A01	SXU22HCR11S	-
12290R40A02	SXU22HCR11S	-
12290R41L01	DXU22HCR-D11S	-
12290R60002	SKJ20DR-M11S	-
12290R60U01	SKJ20DR-M11S	-
12290R60U02	SKJ20DR-M11S	-
12290R70A01	SXU22HCR11	-
12290R70A02	SXU22HCR11	-
12290R71L01	DXU22HCR-D11S	-
12290RB0J01	DK20PR-D13	-
12290RB1003	SKJ20DR-M13	-
12290RB1004	SKJ20DR-M13	-
12290RBJ003	VFKH20	-
12290RGBA004	VK20G	-
12290RMX003	SK20HPR-L11	-
12290RMX004	SK20HPR-L11	-
12290RMX013	SK20HPR-L11	-
12290RMX014	SK20HPR-L11	-
12290RS9A004	SK20PR-N9S	-
12290RSH003	SK20PR-L11	-
12290RSH004	SK20PR-L11	-
12290RTW004	DK20PR-D13	-
12290RV4004	SK20PR-N9	-
12290RW0003	VFXEH20	-
12291PHM003	VKH20	-
12292PHM003	VKH20	-
12293PHM003	VKH20	-
31901NF4J6511	IW01-32	-
31911KRN731	IU01-24	-
31911KSK731	W27ESR-V	-
31911MBTF21	IX24B	-
31911MBWE11	VUH24D	-
31911MCW003	VNH24Z	-
31912HW1671	VNH27Z	-
31912KRN731	IU01-27	-
31912MBWE11	VUH27D	-
31912MCW003	VNH27Z	-
31912MEL003	VUH27ES	-
31912MFL003	VUH27ES	-
31916KPH901	U20EPR9	-
31916KRM841	U24EPR9	-
31916KSP8610M1	U20EPR9	-
31916MEH003	IU24	-
31916MEH0030	IU24	-
31916ZY3003	VKJ20RZ-M11	-
31916ZY3004	VKJ20RZ-M11	-
31918MEB671	VK24PRZ11	-
31918MEB672	VK24PRZ11	-
31919MEB671	VK27PRZ11	-
31919MEB672	VK27PRZ11	-
31921MBWE12	VUH24D	-
31921MFFD000	U24EPR9	-
31921MOW004	VNH24Z	-
31922MBWE12	VUH27D	-
31922MCW004	VNH27Z	-
31922MOW004	VNH27Z	-
31926KPH901	U20EPR9	-
31928MFFD01	U24EPR9	-
31940NX5A0030	IAE01-32	-
31988GEV761	Y24FER-C	-
31989GEV761	Y27FER-C	-
9804958716	Y24FER-C	-
9804959716	Y27FER-C	-
9804960716	Y31FER-C	-
9805654750	U14FS-UB	-
9805654757	U14FSR-UB	-
980565475U	IUF14-UB	-

HONDA	DENSO	TT
9805655713	U16FSR-U	-
9805655717	U16FSR-U	-
9805655718	U16FSR-U	-
9805655723	U16FSR-U	-
9805655726	U16FSR-U	-
9805655750	U16FS-UB	-
9805655757	U16FSR-UB	-
9805655770	U16FS-UB	-
9805655777	U16FSR-UB	-
9805656713	U20FSR-U	-
9805656716	U20FSR-U	-
9805656717	U20FSR-U	-
9805656718	U20FSR-U	-
9805656718HE	IUF22	-
9805656723	U20FSR-U	-
9805656726	U20FSR-U	-
9805657713	U22FSR-U	-
9805657716	U22FSR-U	-
9805657717	U22FSR-U	-
9805657718	U22FSR-U	-
9805657723	U22FS-U	-
9805657726	U22FSR-U	-
9805658713	U24FSR-U	-
9805658716	U24FSR-U	-
9805658718	U24FSR-U	-
9805658726	U22FSR-U	-
9805955916	U16FER9	-
9805955926	U16FER9	-
9805957916	U22FER9	-
9805957926	U22FER9	-
980595792U	IUH24D	-
9805958910	U24FE9	-
9805958916	U24FER9	-
9805958916HE	IUH24	-
9805958920	U24FE9	-
9805958926	U24FER9	-
980595892D	IUH24D	-
980595892UP	IUH24	-
98059589J6	U24FER9S	-
98059589K6	U24FER9S	-
9805959910	U27FER9	-
9805959916	U27FER9	-
9805959916HE	IUH27	-
980595991F	IUH27	-
980595991U	IUH27D	-
9805959926	U27FER9	-
980595992UP	IUH27	-
98059599J6	IUH27	-
9805960916	U31ESR-N	-
9806158611	X24GP-U	-
9806158616	X24GPR-U	-
9806158626	X24GPR-U	-
9806159616	X27GPR-U	-
9806159626	X27GPR-U	-
9806655710	X16FSR-U	-
9806655716	X16FSR-U	-
9806655726	X16FSR-U	-
9806655740	X16FSR-U	-
9806656710	X20FSR-U	-
9806656716	X20FSR-U	-
9806656717	X20FSR-U	-
9806656726	X20FSR-U	-
9806658716	X24FS-U	-
9806658717	X24FS-U	-
9806938716	X24ESR-U	-
9806938719	X24ESR-U	-
9806955916	X16EPR-U9	-
9806956717	X20ESR-U	-
9806956911	X20EPR-U9	-
9806956916	X20EPR-U9	-
9806956926	X20EPR-U9	-

HONDA	DENSO	TT	HONDA	DENSO	TT	HONDA	DENSO	TT	HONDA	DENSO	TT
980695692U	VX20BC	-	980765671G	W20FR-L	WF20TT	9807955846	W16EPR-U	W16TT	9807957155	W22EPR-U11	W22TT
980695697Q	XU20EPR-U	-	9807656721	W20FPR-U	WF20TT	9807955847	W16ESR-U	-	9807957158	Q22PR-U11	-
980695697QHE	IXU22	-	9807656724	W20FS-U	WF20TT	9807955855	W16EPR-U	W16TT	980795715E	K22PR-L11	-
9806957717	X22ESR-U	-	9807656725	W20FR-L	WF20TT	980795585C	IK16	-	980795715H	KJ22CR-L11	-
9806957719	X22ESR-U	-	9807656729	W20FPR-U	WF20TT	980795585V	J16CR-U	W16TT	980795715G	PK22PR-L11S	-
980695771P	X22ESR-U	-	980765672G	W20FR-L	WF20TT	980795587V	J16CR-U	W16TT	980795715J	K22PR-L11	-
9806957726	X22ESR-U	-	9807656740	W20FSR-U	WF20TT	9807955941	W16EXR-U	W16TT	980795715U	VK22PRZ11	-
9806957756	X22ESR-UB	-	9807656747	W20FPR-U	WF20TT	9807955946	W16EXR-U	W16TT	980795715V	SK22PR-M11	-
9806957911	X22EPR-U9	-	9807656756	W20FPR	WF20TT	9807955A4N	PQ16R	Q16TT*	9807957171	W22EPR-U11	W22TT
9806957916	X22EPR-U9	-	9807656917	W20FPR-U10	WF20TT	9807955A5N	PKJ16CR-L13	-	9807957173	IW22	-
9806957916HE	IX22B	-	980765691G	W20FR-L	WF20TT	9807956132	W20EXR-U11	W20TT	9807957175	W20EKR-S11	-
980695791U	VX22BC	-	9807656921	W20FP-U10	WF20TT	980795613K	W20EXR-U11	W20TT	980795717U	VK22PRZ11	-
9806957926	X22EPR-U9	-	9807656927	W20FPR-U10	WF20TT	9807956144	W20EPR-U11	W20TT	980795717V	SK22PR-M11S	-
980695792U	VX22BC	-	980765692G	W20FR-L9	WF20TT	9807956145	W20EPR-U11	W20TT	9807957181	W22EPR-U11	W22TT
9806957956	X22EPR-U9	-	9807657716	W22FSR	-	9807956146	W20EXR-U11	W20TT	9807957183	W22EKR-S11	-
9806958717	X24ESR-U	-	9807657717	W22FPR-U	-	9807956148	Q20PR-U11	Q20TT	9807957185	W22EPR-U11	W22TT
9806958719	X27ESR-U	-	9807657719	W22FPR-U	-	9807956149	Q20R-U11	Q20TT	98079571BH	PK22PR-L11S	-
9806958726	X24ESR-U	-	9807657740	W22FS-U	-	980795614A	Q20PR-U11	Q20TT	98079571BV	SK22PR-M11S	-
9806958727	X24ES-U	-	9807658710	W24FSR	-	980795614E	K20PR-U11	K20TT	98079571CH	PK22PR-L11S	-
9806958911	X24EPR-U9	-	9807658715	W24FR-L	-	980795614EHE	K20PR-U11	K20TT	98079571CV	SK22PR-M11S	-
9806958916	X24EPR-U9	-	9807658716	W24FSR	-	980795614F	IQ20	-	9807957816	W22ESR-U	-
9806958916HE	IX24B	-	9807658717	W24FPR	-	980795614G	KJ20CR-U11	-	9807957840	W22ESR-U	-
980695891F	IX24B	-	9807658719	W24FP-U	-	980795614H	PK20PR11	K20TT*	9807957841	W22EPR-U	W22TT
9806958921	X24EP-U9	-	980765871G	W24FR-L	-	980795614J	K20PR-L11	K20TT	9807957846	W22EPR-U	W22TT
9806958926	X24EPR-U9	-	980765872G	W24FR-L	-	980795614N	PKJ20CR-L11	-	9807957855	W22EPR-U	W22TT
9806959717	X27ESR-U	-	980765891G	W24FR-L	-	980795614P	KJ20CR-L11	K20TT	980795785C	IK22	-
9806959726	X27ESR-U	-	9807659716	W27FSR	-	9807956155	W20EPR-U11	W20TT	980795785G	KJ22CR-L8	-
9806959916	X27EPR-U9	-	9807659740	W27FSR	-	9807956158	Q20PR-U11	Q20TT	9807957877	W22ESR-U	-
9806959916HE	IX27B	-	980785614G	KJ20CR-U11	-	9807956159	Q20PR-U11	Q20TT	980795787G	KJ22CR-L8	-
980695991F	IX27B	-	9807952876	W9EXR-U	-	980795615E	K20PR-U11	K20TT	980795787T	PK22PR8	-
9806959926	X27EPR-U9	-	980795414G	KJ14CR11	-	980795615G	KJ20CR-L11	K20TT	980795814E	K24PR-U11	-
9807354710	W14PR-U	-	9807954841	W14EPR-U	-	980795615H	PK20PR-L11	-	980795815E	K24PR-U11	-
9807354740	W14M-U	-	9807954846	W14EXR-U	-	980795615J	K20PR-L11	K20TT	980795815U	IK24C11	-
9807354744	W14MR-U	-	9807954855	W14EPR-U	-	980795615N	PKJ20CR-L11	-	980795817U	IK24C11	-
9807354750	W14M-U	-	980795485V	J16CR-U	W16TT	980795615U	VK20PRZ11	-	9807958644	IW24	-
9807354754	W14MR-U	-	980795487V	J16CR-U	W16TT	980795615V	SK20PR-L11	-	9807958646	IW24	-
9807354771	W14MP-U10	-	9807955132	W16EXR-U11	W16TT	9807956173	W20EKR-S11	-	9807958659	W24ESR-V	-
9807354776	W14MPR-U10	-	9807955141	W16EXR-U11	W16TT	980795617S	PK20PR11	K20TT*	9807958678	W24ES-V	-
9807354941	W14MP-U10	-	9807955145	W16EXR-U11	W16TT	980795617U	VK20PRZ11	-	9807958679	W24ESR-V	-
9807354944	W14MPR-U10	-	9807955146	W16EXR-U11	W16TT	9807956183	W20EKR-S11	-	9807958816	W24ESR-U	-
9807354951	W14MP-U10	-	9807955148	Q16PR-U11	Q16TT	98079561CJ	K20PR-L11S	-	9807958819	W24ESR-U	-
9807356740	W20M-U	-	9807955149	Q16R-U11	Q16TT	9807956811	W20EPR-U	W20TT	9807958840	W24ESR-U	-
9807356741	W20MP-U	-	980795514A	Q16R-U11	Q16TT	9807956817	W20ESR-U	-	9807958842	W24ESR-U	-
9807356744	W20MR-U	-	980795514E	K16PR-U11	K16TT	9807956832	W20EXR-U	W20TT	9807958846	W24ESR-U	-
9807356750	W20M-U	-	980795514EHE	K16PR-U11	K16TT	9807956840	W20ESR-U	-	9807958847	W24EPR-U	-
9807356941	W20MPR-U10	-	980795514H	KJ16CR-U11	K16TT	9807956841	W20EPR-U	W20TT	9807958857	W24ESR-U	-
9807356944	W20MPR-U10	-	980795514G	PK16PR-L11	-	9807956844	IW20	-	980795915U	IK27C11	-
9807357944	W22MPR-U	-	980795514J	K16PR-U	K16TT	9807956846	W20EPR-U	W20TT	980795917U	IK27C11	-
9807652717	W9FP-UL	-	980795514N	SKJ16CR-L11	-	9807956847	W20ESR-U	-	9807959644	IW27	-
9807654710	W14F-U	-	980795514P	KJ16CR-L11	K16TT	9807956851	W20EPR-U	W20TT	9807959659	W27ESR-V	-
9807654711	W14FPR-UL	-	9807955155	W16EPR-U11	W16TT	9807956854	W20EPR-U	W20TT	9807959678	W27ES-V	-
9807654715	W14FPR-UL	-	9807955158	Q16PR-U11	Q16TT	9807956855	W20EPR-U	W20TT	9807959679	W27ESR-U	-
9807654719	W14FPR-UL	-	980795515E	K16PR-U11	K16TT	980795685C	IK20	-	9807959811	W27ESR-V	-
980765471G	W14FR-L	-	980795515G	KJ16CR-L11	K16TT	98079568CE	K20PR-U8S	-	9807959816	W27ESR-U	-
9807654746	W14FR-U	-	980795515H	PK16PR-L11	-	9807956941	W20EXR-U	W20TT	9807959819	W27ESR-V	-
9807654747	W14FPR-UL	-	980795515J	K16PR-L11	K16TT	9807956946	W20EXR-U	W20TT	9807959827	W27ESR-U	-
9807654757	W14FR-L	-	980795515N	PKJ16CR-L11	-	980795695U	SK20PR-L9	-	9807959840	W27ESR-U	-
9807654780	W14F-U	-	980795515U	VK16PRZ11	-	980795697U	SK20PR-L9	-	9807959847	W27ESR-U	-
9807654911	W14FPR-UL10	-	980795515V	SK16PR-L11	-	98079569BE	IK20G	-	9807959855	W27EMR-C	-
9807654914	W14FPR-UL10	-	980795515W	SKJ16CR-L11	-	98079569BU	VK20G	-	9807959872	W27ES-V	-
9807654919	W14FPR-UL	-	9807955173	W16EKR-S11	W16TT	98079569CE	IK20G	-	9807959875	W27EMR-C	-
980765491G	W14FR-L	-	980795517U	VK16PRZ11	-	98079569CU	VK20G	-	9807959876	W27ESR-U	-
9807654921	W14FPR-UL10	-	980795517V	SK16PR-L11	-	9807956A7W	SKJ20DR-M13	-	9807960000	W22EPR-U11	W22TT
9807654947	W14FPR-UL	-	980795517W	SKJ16CR-L11	-	9807957145	W22EPR-U11	W22TT	9807960679	IW31	-
9807655711	W16FPR-U	-	9807955183	W16EKR-S11	W16TT	9807957148	Q22PR-U	-	9807960817	W31ESR-U	-
9807655719	W16FPR-U	-	9807955816	W16ESR-U	-	9807957149	Q22PR-U	-	9807960875	IWM31	-
9807655747	W16FPR-U	-	9807955817	W16EPR-U	W16TT	980795714A	Q22PR-U	-	9807B5515W	SKJ16DR-M11	-
9807656713	W20FR-L	WF20TT	9807955827	W16EPR-U	W16TT	980795714E	VK22	-	9807B5615P	KJ20DR-M11	-
9807656715	W20FR-L	WF20TT	9807955832	W16EXR-U	W16TT	980795714G	KJ22CR-L11	-	9807B5615W	SKJ20DR-M11	-
9807656716	W20FSR-U	WF20TT	98079558320	W16EXR-U	W16TT	980795714H	PK22PR-L11S	-	9807B5617C	VK20G	-
9807656717	W20FPR-U	WF20TT	9807955840	W16ESR-U	-	980795714J	K22PR-L11	-	9807B5617P	KJ20DR-M11	-
9807656719	W20FPR-U	WF20TT	9807955841	W16EPR-U	W16TT	980795714P	KJ22CR-L11	-	9807B5617W	SKJ20DR-M11	-

(*) Срок службы ограничен по сравнению с оригинальным изделием для указанного применения. Подробную информацию см. стр. 8

Свечи зажигания

Таблица взаимозаменяемости – OE

HONDA	DENSO	TT
9807B561BP00	SKJ20DR-M11S-	-
9807B561BW	SKJ20DR-M11	-
9807B561CP	SKJ20DR-M11S-	-
9807B561CW	SKJ20DR-M11S-	-
9807B56A5W	SKJ20DR-M13	-
9807B56A7W	SKJ20DR-M13	-
H98515517J	IK16	-
H98515517K	IK16	-
H98515617J	IK20	-
H98515617K	IK20	-
H98515617Q	IQ20	-
H98535617L	IK20	-
H98615515J	IK16FJ	-
H98615515K	IK16F	-
H98615615J	IK20FJ	-
H98615615K	IK20F	-
H98615615Q	IQ20F	-
H98635615L	IKD20F	-
H98685615K	IK20F	-
H98795518J	VK16J	-
H98795518K	VK16	-
H98795518Q	VQ16	-
H98795618J	VK20J	-
H98795618K	VK20	-
H98795618Q	VQ20	-
H98795718K	VK22	-
H98805518J	VK16J	-
H98805518K	VK16	-
H98805518Q	VQ16	-
H98805618J	VK20J	-
H98805618K	VK20	-
H98805618Q	VQ20	-
H98805718K	VK22	-
H98815515K	VK16	-
H98815615J	VK20J	-
H98815615K	VK20	-
H98835615L	VKD20	-
H98885618K	VK20	-
ZH980001000	W20EPR-U	W20TT
ZH980002000	U27ESR-N	-
ZH980003000	X24ESR-U	-
ZH980004000	U24ESR-N	-
ZH980005000	X27ESR-U	-
ZJ980002000	U27ETR	-
ZJ980003000	X27ETR	-
ZJ980004000	U24ETR	-
ZK980001000	U22ESR-N	-

HUSQVARNA	DENSO	TT
800057446	W27ESR-V	-
800077478	U24ES-N	-
8A0057446	W27ESR-V	-
8B0057446	U22ESR-N	-

HYUNDAI	DENSO	TT
099PM18000	PK16PR11	K16TT*
099PM18010	P16PR11	W16TT*
1881108061	W20EPR-U11	W20TT
188111051	W16EXR-U11	W16TT
188111061	W20EPR-U11	W20TT
1881211061	W20EPR-S11	W20TT
1881311051	P16PR11	W16TT*
1881408051	K16PR-U11	K16TT
1881408061	K20PR-U	K20TT
1881408062	K20PR-U	K20TT
1881411051	K16PR-U11	K16TT
18814-11051	K16PR-U11	K16TT
1881425000	SK16PR-A11	-
18814-25000	SK16PR-A11	-
1881711051	PK16PR-L11	-
1881811051	P16PR11	W16TT*

HYUNDAI	DENSO	TT
1882208091	W20EPR-U11	W20TT
1882211091	W20EPR-U11	W20TT
1882308071	K22PR-U	-
1882308091	K20PR-U	K20TT
1882308101	K16PR-U11	K16TT
1882311101	K16PR-U11	K16TT
1882311102	K16PR-U11	K16TT
18823-11102	K16PR-U11	K16TT
1882511101	P16PR11	W16TT*
1882611101	PK16PR-L11	-
1882709080	SXU22HDR8	-
188270-9080	SXU22HDR8	-
1882911050	KJ16CR-U11	K16TT
1883511161	P16PR11	W16TT*
1883708051	K16PR-U11	K16TT
1884011051	VKH16	-
1884111051	K16HPR-U11	KH16TT
1884508200	FK20HQR8	-
18845-08200	FK20HQR8	-
1884511160	FK16HQR11	-
18845-11160	FK16HQR11	-
1884610060	XU22HDR9	XUH22T
1884708200	ZXU20HCR8	-
18847-08200	ZXU20HCR8	-
1884711160	FXU16HR11	-
18847-11160	FXU16HR11	-
1885409080	XU22HDR9	XUH22T
1885410080	XU22HDR9	XUH22T
1885510060	XU22HDR9	XUH22T
2741023700	SK16PR-L11	-
27410-23700	SK16PR-L11	-
2741037100	PK16PR-L11	-
274103C000	SK16PR-L11	-

ISUZU	DENSO	TT
22401AA490	PK20PR11	K20TT*
5813800010	W16EPR-U	W16TT
5-81380001-0	W16EPR-U	W16TT
5813800050	W16EPR-U	W16TT
5-81380005-0	W16EPR-U	W16TT
5813800060	W20EPR-U	W20TT
5-81380006-0	W20EPR-U	W20TT
5813800070	W16EXR-U	W16TT
5-81380007-0	W16EXR-U	W16TT
5813800080	W20EX-U	W20TT
5-81380008-0	W20EX-U	W20TT
5813800120	W16EX-U11	W16TT
5-81380012-0	W16EX-U11	W16TT
5813800130	W20EX-U11	W20TT
5-81380013-0	W20EX-U11	W20TT
5860031220	KJ16CR-U11	K16TT
5-86003122-0	KJ16CR-U11	K16TT
5860031240	KJ20CR-U11	-
5-86003124-0	KJ20CR-U11	-
5860076350	K16PR-U11	K16TT
5-86007635-0	K16PR-U11	K16TT
5860076360	KJ16CR-L11	K16TT
5-86007636-0	KJ16CR-L11	K16TT
5860076390	KJ20CR-L11	K20TT
5-86007639-0	KJ20CR-L11	K20TT
5860139570	PKJ16CR-L13	-
5-86013957-0	PKJ16CR-L13	-
5860139670	PKJ16CR-L13	-
5861033860	PK20PR11	K20TT*
5-86103386-0	PK20PR11	K20TT*
5861033890	P16PR11	W16TT*
5-86103389-0	P16PR11	W16TT*
5861217490	K16PR-U11	K16TT
5-86121749-0	K16PR-U11	K16TT
5862052360	KJ16CR-L11	K16TT
5862052370	KJ16CR-L11	K16TT
8941205600	W16EXR-U11	W16TT

ISUZU	DENSO	TT
8-94120560-0	W16EXR-U11	W16TT
8941205610	W16EXR-U11	W16TT
8-94120561-0	W16EXR-U11	W16TT
8941205620	W20EXR-U11	W20TT
8-94120562-0	W20EXR-U11	W20TT
8941606270	W20EXR-U	W20TT
8-94160627-0	W20EXR-U	W20TT
8942172320	W20EPR-U11	W20TT
8-94217232-0	W20EPR-U11	W20TT
8942199430	W20EPR-U	W20TT
8-94219943-0	W20EPR-U	W20TT
8942359660	W16EPR-U11	W16TT
8-94235966-0	W16EPR-U11	W16TT
8942372030	W16EX-U11	W16TT
8-94237203-0	W16EX-U11	W16TT
8942410590	W20EPR-U11	W20TT
8-94241059-0	W20EPR-U11	W20TT
8942522700	W20EX-U11	W20TT
8-94252270-0	W20EX-U11	W20TT
8943283720	K20PR-U11	K20TT
8-94328372-0	K20PR-U11	K20TT
8943283740	K20PR-U11	K20TT
8-94328374-0	K20PR-U11	K20TT
8943283750	K22PR-U11	-
8-94328375-0	K22PR-U11	-
8970129280	K20PR-U	K20TT
8-97012928-0	K20PR-U	K20TT
8970129300	K20PR-U	K20TT
8-97012930-0	K20PR-U	K20TT
8970129310	K22PR-U	-
8-97012931-0	K22PR-U	-
8971113760	PK16PR11	K16TT*
8-97111376-0	PK16PR11	K16TT*
8971259690	K20PR-U11	K20TT
8971702680	K16PR-P11	K16TT
8-97170268-0	K16PR-P11	K16TT
8973113930	SXU16HPR9	-
8-97311393-0	SXU16HPR9	-
8973800460	GX8-1	-
8-97380046-0	GX8-1	-
9825131030	W20EPR-U	W20TT
9-82513103-0	W20EPR-U	W20TT
9825131060	W16EPR-U	W16TT
9-82513106-0	W16EPR-U	W16TT
9891192900	GX8-1	-
9-89119290-0	GX8-1	-

IVECO	DENSO	TT
504082651	IK22	-

JAGUAR	DENSO	TT
AJ812146	VFXEH20	-
AJ84575	SK16PR-A11	-
C2A1535	SK16PR-A11	-
C2S46895	IT20	-
EAC008584	T22EP-U	-
EBC004021	T22EP-U	-
JAGUB0009	VK16	-
NAB3850DA	T20EPR-U	T20TT
NCA3850DA2	IK20	-
NCA3850FA1	IK16	-
NCA3850HA2	PK20PR-L13	-
XR811790	IT20	-
XR815349	IT20	-
XR815350	PK16PR-L11	-
XR819660	ZT20EPR11	T20TT*
XR82810	IK20	-
XR842795	ZT20EPR11	T20TT*

JEEP	DENSO	TT
33002750	QJ16HR-U9	-
33003862	K20PR-U	K20TT

JEEP	DENSO	TT
5037404AA	ITL16	-
56026240	QJ16HR-U9	-
56027275	KJ16CR-L11	K16TT
56028236AA	KJ16CR-L11	K16TT
LCTR5A13A	ITL16	-
S2RE14PLP5	ITL16	-
SP0002FR5N	KJ16CR-L11	K16TT
SP0RC12ECC	KJ16CR-L11	K16TT
SP0ZFR5F11	KJ16CR-U11	K16TT
SPLZFR5C11	K16HPR-U11	KH16TT
SPLZTR5A13	ITL20	-
SPRC12MCC4	KJ16CR-L11	K16TT
SPRC7PYCB4	IK20	-
SPRE14MCCS	ITL16	-
SPZFR6F11G	KJ20CR-L11	K20TT

KAWASAKI	DENSO	TT
92070036	W27FSR	-
92070-036	W27FSR	-
920700452	W24ESR-U	-
92070-045-2	W24ESR-U	-
920701003	W22ESR-U	-
92070-1003	W22ESR-U	-
920701007	W20ESR-U	-
92070-1007	W20ESR-U	-
920701009	W24ESR-U	-
92070-1009	W24ESR-U	-
920701010	X24ESR-U	-
92070-1010	X24ESR-U	-
920701012	X22ESR-U	-
92070-1012	X22ESR-U	-
920701016	W24ESR-U	-
92070-1016	W24ESR-U	-
920701020	X24ESR-U	-
92070-1020	X24ESR-U	-
920701028	W20EPR-U	W20TT
92070-1028	W20EPR-U	W20TT
920701029	W20EPR-U	W20TT
92070-1029	W20EPR-U	W20TT
920701030	W22EPR-U	W22TT
92070-1030	W22EPR-U	W22TT
920701031	W22EPR-U	W22TT
92070-1031	W22EPR-U	W22TT
920701033	W24ESR-U	-
92070-1033	W24ESR-U	-
920701036	W22ESR-U	-
92070-1036	W22ESR-U	-
920701038	W24EPR-U	-
92070-1038	W24EPR-U	-
920701041	W20ESR-U	-
92070-1041	W20ESR-U	-
920701045	W16ESR-U	-
92070-1045	W16ESR-U	-
920701047	W27ESR-U	-
92070-1047	W27ESR-U	-
920701048	W16EPR-U	W16TT
92070-1048	W16EPR-U	W16TT
920701049	W24EPR-U	-
92070-1049	W24EPR-U	-
920701050	W16ESR-U	-
92070-1050	W16ESR-U	-
920701051	W27ESR-U	-
92070-1051	W27ESR-U	-
920701052	W16EPR-U	W16TT
92070-1052	W16EPR-U	W16TT
920701102	X24EPR-U9	-
92070-1102	X24EPR-U9	-
920701103	X24EPR-U9	-
92070-1103	X24EPR-U9	-
920701104	X27EPR-U9	-
92070-1104	X27EPR-U9	-
920701105	X27EPR-U9	-

KAWASAKI	DENSO	TT
92070-1105	X27EPR-U9	-
920701110	X27ESR-U	-
92070-1110	X27ESR-U	-
920701112	X27ESR-U	-
92070-1112	X27ESR-U	-
920701117	X22ESR-U	-
92070-1117	X22ESR-U	-
920701120	X22EPR-U9	-
92070-1120	X22EPR-U9	-
920701121	X22EPR-U9	-
92070-1121	X22EPR-U9	-
920701127	U16FSR-U	-
92070-1127	U16FSR-U	-
920701128	U20FSR-U	-
92070-1128	U20FSR-U	-
920701129	U22FSR-U	-
92070-1129	U22FSR-U	-
920701135	U24FSR-U	-
92070-1135	U24FSR-U	-
920701137	X20EPR-U9	-
92070-1137	X20EPR-U9	-
920701139	X20EPR-U9	-
92070-1139	X20EPR-U9	-
920701143	U27ESR-N	-
92070-1143	U27ESR-N	-
920701144	U27ES-N	-
92070-1144	U27ES-N	-
920701145	U27ETR	-
92070-1145	U27ETR	-
920701147	X20ESR-U	-
92070-1147	X20ESR-U	-
920701148	U27ESR-N	-
92070-1148	U27ESR-N	-
920701150	U27ES-N	-
92070-1150	U27ES-N	-
920701151	U27ESR-N	-
92070-1151	U27ESR-N	-
920701156	W22FPR-U	-
92070-1156	W22FPR-U	-
920701158	U24ETR	-
92070-1158	U24ETR	-
920701159	U27ETR	-
92070-1159	U27ETR	-
920701160	U24ETR	-
92070-1160	U24ETR	-
920701162	X20ESR-U	-
92070-1162	X20ESR-U	-
920701169	U24ESR-N	-
92070-1169	U24ESR-N	-
920701170	U24ES-N	-
92070-1170	U24ES-N	-
920701171	U24ESR-N	-
92070-1171	U24ESR-N	-
920701183	U22FSR-U	-
92070-1183	U22FSR-U	-
920701184	U24FSR-U	-
92070-1184	U24FSR-U	-
920701187	IW31	-
92070-1187	IW31	-
920701188	IW31	-
92070-1188	IW31	-
920701203	W22FPR-U	-
92070-1203	W22FPR-U	-
920701209	U22ESR-N	-
92070-1209	U22ESR-N	-
920701236	IW01-27	-
92070-1236	IW01-27	-
920701251	X16EPR-U9	-
92070-1251	X16EPR-U9	-
920701270	IW24	-
92070-1270	IW24	-
920701272	IW31	-

KAWASAKI	DENSO	TT
92070-1272	IW31	-
920701275	IW01-24	-
92070-1275	IW01-24	-
920703704	IW01-27	-
92070-3704	IW01-27	-
E920701034	X27ESR-U	-
E920701155	U24FSR-U	-
J4520IU0124	IU01-24	-
J4520IU0127	IU01-27	-
J4520IU0131	IU01-31	-
J4520IU0134	IU01-34	-
J4520IU22	IU22	-
J4520IU24	IU24	-
J4520IU24A	IU24A	-
J4520IU27	IU27	-
J4520IU27A	IU27A	-
J4520IU31	IU31	-
J4520IU31A	IU31A	-
J4520IUF22	IUF22	-
J4520IUF24	IUF24	-
J4520IUH24	IUH24	-
J4520IUH27	IUH27	-
J4520IW0124	IW01-24	-
J4520IW0127	IW01-27	-
J4520IW0129	IW01-29	-
J4520IW0131	IW01-31	-
J4520IW0132	IW01-32	-
J4520IW0134	IW01-34	-
J4520IW16	IW16	-
J4520IW20	IW20	-
J4520IW22	IW22	-
J4520IW24	IW24	-
J4520IW27	IW27	-
J4520IW29	IW29	-
J4520IW31	IW31	-
J4520IW34	IW34	-
J4520IWF22	IWF22	-
J4520IWF24	IWF24	-
J4520IWF27	IWF27	-
J4520IX22	IX22	-
J4520IX22B	IX22B	-
J4520IX24	IX24	-
J4520IX24B	IX24B	-
J4520IX27	IX27	-
J4520IX27B	IX27B	-
J4520IXU0127	IXU01-27	-
J4520IXU0131	IXU01-31	-
J4520IXU0134	IXU01-34	-
J4520IXU22	IXU22	-
J4520IXU24	IXU24	-
J4520U20FSRU	U20FSR-U	-
J4520U22ESRN	U22ESR-N	-
J4520U22FSRU	U22FSR-U	-
J4520U24ESRN	U24ESR-N	-
J4520U27ESRN	U27ESR-N	-
J4520U27ETR	U27ETR	-
J4520W20EPRU	W20EPR-U	W20TT
J4520W20EPU	W20EP-U	W20TT
J4520W20FPRU	W20FPR-U	WF20TT
J4520W22FPRU	W22FPR-U	-
J4520W24ESRU	W24ESR-U	-
J4520W24FSU10	W24FSR-U10	-
J4520W27ESRU	W27ESR-U	-
J4520W27ESU	W27ESR-U	-
J4520W31ESRU	W31ESR-U	-
J4520X20EPRU9	X20EPR-U9	-
J4520X20FSU	X20FSR-U	-
J4520X22EPRU9	X22EPR-U9	-
J4520X24EPRU9	X24EPR-U9	-
J4520X24EPU9	X24EPR-U9	-
J4520X24ESRU	X24ESR-U	-
J4520X24ESU	X24ESR-U	-

KAWASAKI	DENSO	TT
J4520X24GPU	X24GP-U	-
J4520X27EPRU9	X27EPR-U9	-

KIA	DENSO	TT
1881111060	W20EPR-U11	W20TT
1881411041	K16PR-U11	K16TT
1881411061	K20PR-U11	K20TT
1882211090	W20EPR-U11	W20TT
1882311091	K20PR-U11	K20TT
18823111012	K16PR-U11	K16TT
2740018110	K20PR-U	K20TT
891418110	W16EXR-U	W16TT
AA13A18110	P16PR11	W16TT*
K01118110	K16PR-U	K16TT
K01318110	K20PR-U11	K20TT
K01A18110	K16PR-U	K16TT
K01C18100	K20PR-U11	K20TT
K01C18110	K20PR-U11	K20TT
K066018110	W16EXR-U	W16TT
K1DC18110	K16PR-U11	K16TT
K20W18110	W16EPR-U11	W16TT
K2A18110	W16EXR-U11	W16TT
K2AA18100	K20PR-U	K20TT
K2AA18110	K20PR-U11	K20TT
K55818110	PK20PR-L11	-
K9A718110	K20PR-U	K20TT
KB6018110	W16EPR-U11	W16TT
KK15018110	W16EPR-U11	W16TT
KKY0118110	W16EPR-U11	W16TT
OK20W18110	W16EPR-U11	W16TT

KOMATSU	DENSO	TT
2240158000	W14EX-U	-
2240158001	W16ES-U	-
TJ9009809125	W9EP	-
TJ9091901055	W9EP	-

KUBOTA	DENSO	TT
0790923150	W20M-U	-
0790923160	W22M-U	-
1020267711	MW17	-
1024467711	Z4K	-
1026167712	Z9	-
1264767710	W20FPR-U	WF20TT
1268167740	W16ESR-U	-
1307867710	W20EP-U	W20TT
1310167711	W16S-U	-
1315767710	W14M-U	-
1317367711	W14F-U	-
1321167711	W14PR-U	-
1328167711	W14F-U	-
1330267710	W9-U	-
1337567740	W14FPR-UL10	-
1340367711	W20S-U	-
1341267710	W22S-U	-
1345167712	W20FSR-U	WF20TT
1358167710	W22FS-U	-
1366167711	W9FP	-
1371167711	W14PR-U	-
1374267711	W14FPR-UL10	-
1390167712	W20FPR-U	WF20TT
1390267711	W20FPR-U	WF20TT

LADA	DENSO	TT
2101037070	W20EPR-U	W20TT
210137000	W20EPR-U	W20TT
21013707	W20EPR-U	W20TT
21013707001	W20EPR-U	W20TT
210837000	W20EPR-U	W20TT
2108370701	W20EPR-U	W20TT
21083707010	W20EPR-U	W20TT
211137000	Q20PR-U11	Q20TT

LADA	DENSO	TT
2111370701	W20EPR-U	W20TT
21113707010	W20EXR-U	W20TT
211237000	Q20PR-U11	Q20TT
2112370701	W20EPR-U	W20TT

LANCIA	DENSO	TT
4079729	IW20	-
46481273	XU24EPR-U	-
7554442	W20EPR-U	W20TT
9151989280	T20EPR-U	T20TT

LAND ROVER	DENSO	TT
4550157	SK16PR-A11	-
ERR3799	W16EXR-U	W16TT
LANDB0003	PK16PR-L11	-
LR002535	PK20PR-L11	-
LR005253	SK16PR-A11	-
LR005483	VKH20Y	-
LR019484	VFXEH20	-
LR021006	K20TXR	K20TT
LR025605	PK16PR-L11	-
NLP10003	K20PR-U	K20TT
NLP100190	K20PR-U11	K20TT
NLP100290L	PK20PR-L11	-
NLP100320	PK16PR-L11	-
NPL000030	K20TXR	K20TT
RTC3569	W20ESR-U	-
RTC3570	W16EPR-U	W16TT

LEXUS	DENSO	TT
9091901257	PK22HTBR-L8	-

LOTUS	DENSO	TT
A100E6277S	K20PR-U	K20TT
A910E7009F	W20ETR-L	-
A918E6039F	K20TNR	K20TT
AE100E6277S	IK20	-
PS304017621AF	K20P-U	K20TT

MASERATI	DENSO	TT
CND96596	W24EPR-U	-
CND96875	XU24EPR-U	-
CND97219	XU27EPR-U	-

MASSEY-FERGUSON	DENSO	TT
1060024MI	ITF16	-
834225MI	W14-US	-
834230MI	W14-US	-
834232MI	W9-U	-
834234MI	IWF16	-
834236MI	W16EPR-U	W16TT
834237MI	MA16PR-U	-
834241MI	MA16PR-U	-
834245MI	L14-U	-
834247MI	IWF16	-
834248MI	MA20PR-U	-

MAZDA	DENSO	TT
00001010GV	IW31	-
00001011GV	IW34	-
0000108GV	IW24	-
0000109GV	IW27	-
000010BKR7	K22PR-U11	-
000010R105	IRE01-32	-
000010R11	IRE01-34	-
000010R115	IRE01-35	-
000010R54008	IK24	-
000010R54009	IK01-27	-
025918110	W20EPR-U	W20TT
041818110A	W22ESR-U	-
074418110	W22EP-U	W22TT
080118600	W20EAR	-

(*) Срок службы ограничен по сравнению с оригинальным изделием для указанного применения. Подробную информацию см. стр. 8

MAZDA	DENSO	TT
080218600	W22EBR	-
100277550	W16EXR-U	W16TT
100377550	W20EX-U	W20TT
140918110	W16EXR-U13	W16TT
141018110	W16EXR-U13	W16TT
148218600A	W25EDR14	-
148318600	W25EDR14	-
153418110	W16EXR-U	W16TT
169018110	W20EPR-U	W20TT
18BP01	K16PR-U11	K16TT
18BP03	K20PR-U11	K20TT
1A0118110	P16PR8	-
1A0218110	IXU22	-
1A0318110	VXU22	-
1A1018110	IW16	-
1A1118110	IXU22	-
1A1218110	SXU22HDR8	-
1A1318110	IXU22HPR	-
1A6118110	IXU22	-
1E0318110	PT16EPR-L13	-
1E0418110	PT16EPR-L13	-
1E0518110	PT16VR10	TV16TT*
1E0618110	PT16VR10	TV16TT*
1N0418110	K16R-U11	K16TT
1N0818110	PK16PR-L11	-
1N1418110	FXE16HE11	-
1N1918110	FXE20HR11	-
1N2418110	FXE20HE11	-
1N2518110	FXE20HE11	-
1UD018110	IW16	-
1UD118110	IW20	-
1UD218110	IW22	-
1UD318110	IK16	-
1UD418110	IK20	-
1UD618110	IQ16	-
1UD718110	IQ20	-
1UD918110	IXU22	-
1UN018110	IW16	-
1UN118110	IW20	-
1UN218110	IW22	-
1UN318110	IW16	-
1UN418110	IW20	-
1UN618110	IK16	-
1UN718110	IK20	-
1UN918110	IK16	-
1UNA18110	IK20	-
1UNC18110	IQ16	-
1UND18110	IQ20	-
1UNF18110	IXU22	-
1UNG18110	IK16L	-
1UNH18110	KJ20SR11	-
1UT018110	VW16	-
1UT118110	VW20	-
1UT218110	VW22	-
1UT318110	VK16	-
1UT418110	VK20	-
1UT618110	VQ16	-
1UT718110	VQ20	-
1UT918110	VXU22	-
1UX018110	VW16	-
1UX118110	VW20	-
1UX318110	VW16	-
1UX418110	VW20	-
1UX618110	VK16	-
1UX718110	SVK20RZ8	-
1UX918110	VK16	-
1UXA18110	VK20	-
1UXC18110	PQ16R	Q16TT*
1UXD18110	PQ20R	Q20TT*
1UXF18110	VXU22	-
1UXG18110	PKJ16CR-L11	-
1UXH18110	IK20L	-

MAZDA	DENSO	TT
1UXJ18110	VT16	-
1WT118110	W16TT	-
1WT2 18 110	K16TT	-
1WT218110	K16TT	-
1WT318110	K20TT	-
1WT418110	XU22TT	XU22TT
1WT518110	XUH22TT	XUH22TT
22218110	W20EXR-U	W20TT
25918110	W20EPR-U	W20TT
30418110	W20EPR-U	W20TT
364818600	W22EBR	-
364918600	W27EBR	-
371018110	W20EXR-U13	W20TT
395318110	W16EXR-U	W16TT
395418110	W20EXR-U	W20TT
407518110	W14EPR-U	-
409518110	W14EX-U	-
409618110A	W14EXR-U13	-
41918110	W22ESR-U	-
42018110	W24ESR-U	-
488218110	W9EP	-
488418110	W9EXR-U	-
66018110	W16EPR-U	W16TT
74524210	W20EPR-U	W20TT
804218110	W20EXR-U13	W20TT
834418600	W27EBR	-
86518600	W20EAR	-
86618600	W22EBR	-
891418110	W16EXR-U	W16TT
981418110	W16EXR-U	W16TT
A50218110	W20EP-U	W20TT
AJ0318110	T16EPR-U15	T16TT
AJ0918110	T16EPR-U15	T16TT
AY0218110	XU22EP-U	XU22TT
AYFS22FM	ITV22	-
AYO118110	XU22EP-U	XU22TT
AZ0818110	W16EPR-U	W16TT
AZ0918110	W16EPR-U	W16TT
AZ2818110	IXU22	-
AZ2918110	IXU22	-
B60118110	W16EXR-U11	W16TT
B60218110	W16EXR-U11	W16TT
B64N18110	J16AR-U11	-
B64P18110	J16AR-U11	-
B66018110	Q20P-U11	Q20TT
B66718110	Q20P-U11	Q20TT
B67318110	W16EXR-U	W16TT
B69518110	Q20PR-U	Q20TT
B69618110	Q20PR-U	Q20TT
B6B318110	Q16PR-U11	Q16TT
B6B418110	Q16PR-U11	Q16TT
BP0118110	K16PR-U11	K16TT
BP0218110	K16PR-U11	K16TT
BP0318110	K20PR-U11	K20TT
BP0418110	K20PR-U11	K20TT
BP0518110	K22PR-U11	-
BP0618110	K22PR-U11	-
BP1118110	K16PR-U11	K16TT
BP1218110	K16PR-U11	K16TT
BP1318110	K16PR-U11	K16TT
BP1318110A	K16PR-U11	K16TT
BP1418110	K20PR-U11	K20TT
BP4718110	K16PR-U	K16TT
BP4818110	K16PR-U	K16TT
BP4918110	K20PR-U	K20TT
BP5018110	K20PR-U	K20TT
BP8J18110	VK20	-
BP8K18110	VK16	-
BPY118110	K16PR-U11	K16TT
BPY218110	K16PR-U11	K16TT
BPY418110	K20PR-U11	K20TT
C20118110	PT16VR13	TV16TT*

MAZDA	DENSO	TT
C40218110A	PT16VR13	TV16TT*
CY0118110	ITV22	-
E35618110	J16A-U11	-
E35718110	J16A-U11	-
E55218110	W16EXR-U	W16TT
F20118110	QJ20CR11	Q20TT
F20218110A	QJ20CR11	Q20TT
F20318110	KJ16CR11	K16TT
F20418110	QJ16CR11	Q16TT
F21018110	Q16PR-U	Q16TT
F21118110	Q16PR-U	Q16TT
F22018110	Q20PR-U11	Q20TT
F22118110	Q20PR-U11	Q20TT
F28518110	KJ20CR-U11	-
F28618110	KJ20CR11	K20TT
F28718110	KJ16CR-U11	K16TT
F28818110	KJ16CR11	K16TT
F29018110	KJ22CR-L11	-
F29318110	KJ16CR-U11	K16TT
F2SK18110	W9EXR-U	-
F2Y218110	KJ16CR11	K16TT
F8L618110	KJ14CR11	-
F8L718110	KJ14CR11	-
F8L818110	W14EXR-U13	-
F8L918110	W14EXR-U13	-
FE6F18110	Q22PR-U11	-
FE7918110	W20EPR-U11	W20TT
FE8218110	W20EXR-U11	W20TT
FEDK18110	W16EXR-U13	W16TT
FEDM18110	W16EXR-U13	W16TT
FEFG18110	W20EXR-U13	W20TT
FEEH18110	W20EXR-U13	W20TT
GY0118110	IT16	-
GY0218110	IT16	-
H28818110	KJ16CR11	K16TT
IA1118110	IXU22	-
IA5018110	K20PR-U	K20TT
JE0318110	Q22PR-U	-
JE0418110	Q22PR-U	-
JE2618110	IK20	-
JE2818110	IQ16	-
JE4118110	IK16	-
JE4218110	K16PR-TP11	K16TT
JE4318110	IK20	-
JE4418110	K20PR-TP11	K20TT
JF0318110	Q16PR-U11	Q16TT
JF0418110	Q16PR-U11	Q16TT
KJ1118110	PKJ20CR8	-
KJ1218110	PKJ20CR8	-
KJ1318110	PKJ16CR8	-
KJ1418110	PKJ16CR8	-
KJ1718110	PKJ16CR8	-
L30318110	VT16	-
L34118110	ZT20EPR11	T20TT*
L3G218110	ITV20	-
L3K918110A	ITV20	-
L3Y118110	ITV20	-
L3Y218110	ITV16	-
L3Y318110	ITV20	-
L3Y418110	ZT20EPR11	T20TT*
L3YD18110	ITV20	-
L81318110	ZT20EPR11	T20TT*
LFY118110	VT16	-
LFY218110	ITV20	-
LFY318110	T16EPR-U15	T16TT
MAZDBO001	KJ20CR11	K20TT
N20118600	W25EDR14	-
N20218600	W25EDR14	-
N22918600	IRE01-27	-
N24518600	IRE01-31	-
N24618600	W27EDR14	-
N25318600	W27EDR14	-

MAZDA	DENSO	TT
N31818110	S-31A	-
N31918110	IRE01-31	-
N33118110	S-29A	-
N33318110	S-31A	-
N33818110	S-31A	-
N33918110	S-29A	-
N34218110	IRE01-27	-
N34318110	IRE01-27	-
N3A118110	IRE01-27	-
N3A218110	IRE01-27	-
N3H818110A	IRTO1-31	-
N3Y118110	IRTO1-31	-
N3Y118110A	IRTO1-31	-
N3Y418110A	IRTO1-31	-
N3Z118110A	IRL01-27	-
N3Z218110A	IRL01-27	-
N3Z518110	IRL01-27	-
PE0218110	FC20HPR8	-
YF1018110	PT16VR13	TV16TT*
Z60118110	SK16PR-E11	-
ZJ4618110	SK16PR-E11	-
ZJY618110	SK16PR-E11	-
ZM0118110	SKJ16CR-A8	-
ZM0218110	SKJ20CR-A8	-
ZY5118110	FK16PR11	-
ZYY118110	FK16PR11	-
ZZ3318110	J16CR-U	W16TT
ZZC218110A	PT16EPR-L13	-
ZZJ118110	ITV22	-
ZZS118110	XU22EPR-U	XU22TT
ZZS218110	XU22EPR-U	XU22TT
ZZS418110	J16CR-U	W16TT

MERCEDES-BENZ	DENSO	TT
1021590003	T20EPR-U	T20TT
1031590003	T20EPR-U	T20TT
1101590003	W20EPR-U	W20TT
11590803	W22EPR-U	W22TT
11591303	W22EPR-U	W22TT
11591503	W22EPR-U	W22TT
11591603	W22EPR-U	W22TT
11598703	W22EPR-U	W22TT
11599303	W22EPR-U	W22TT
1161590003	W20EPR-U	W20TT
1161590103	W20EPR-U	W20TT
1231590003	W22EPR-U	W22TT
21591803	W22EPR-U	W22TT
21592203	W16EPR-U	W16TT
21592403	W20EPR-U	W20TT
21592703	W22EPR-U	W22TT
21592803	W20EPR-U	W20TT
21592903	W16EPR-U	W16TT
21593103	W16EPR-U	W16TT
21594103	W20EPR-U	W20TT
21594203	W20EPR-U	W20TT
21594803	W16EPR-U	W16TT
21594903	T20EPR-U	T20TT
21595603	T20EPR-U	T20TT
21595703	T16EPR-U	T16TT
21595803	T16EPR-U	T16TT
21596203	W22EPR-U	W22TT
21596403	T22EP-U	-
21596503	T22EP-U	-
21596603	T20EPR-U	T20TT
21596703	T22EP-U	-
21596803	T20EPR-U	T20TT
21596903	T20EPR-U	T20TT
21597603	T20EPR-U	T20TT
21597703	Q16R-U	Q16TT
21597803	T16EPR-U	T16TT
31590403	PK16PR-L11	-

(*) Срок службы ограничен по сравнению с оригинальным изделием для указанного применения. Подробную информацию см. стр 8

MERCEDES-BENZ	DENSO	TT
31590503	T16EPR-U	T16TT
31590603	T20EPR-U	T20TT
31590703	T20EPR-U	T20TT
31590803	T22EP-U	-
31591003	W16EPR-U	W16TT
31591103	W16EPR-U	W16TT
31591203	W20EPR-U	W20TT
31591303	W20EPR-U	W20TT
31591403	W22EPR-U	W22TT
31591603	Q20R-U	Q20TT
31592303	T20EPR-U	T20TT
31592403	T16EPR-U	T16TT
31592503	T22EP-U	-
31592603	W20EPR-U	W20TT
31592703	W16EPR-U	W16TT
31592803	T16EPR-U	T16TT
31592903	W16EPR-U	W16TT
31593003	Q16R-U	Q16TT
31593103	Q20R-U	Q20TT
31593203	W22EPR-U	W22TT
31593303	T22EP-U	-
31593403	T20EPR-U	T20TT
31593503	T20EPR-U	T20TT
31593603	T16EPR-U	T16TT
31593703	Q16R-U	Q16TT
31594003	K20PR-U	K20TT
31594103	K16PR-U11	K16TT
31594203	Q16R-U	Q16TT
31594503	W20EPR-U	W20TT
31594603	W20PR-U	-
31594703	W16EPR-U	W16TT
31595303	K16PR-U	K16TT
31595403	Q16PR-U11	Q16TT
31595603	W22EPR-U	W22TT
31595703	W20EPR-U	W20TT
31595803	W22EPR-U	W22TT
31595903	T22EP-U	-
31596003	K20P-U	K20TT
31596503	K20PBR-S10	K20TT
31596603	PK16PR-L11	-
31596703	Q16PR-U11	Q16TT
31596803	K16PR-U11	K16TT
31597103	K16PR-U	K16TT
31597203	K20PBR-S10	K20TT
31597303	K20PBR-S10	K20TT
31597503	K20PBR-S10	K20TT
31597803	K20PBR-S10	K20TT
31597903	K20PBR-S10	K20TT
31598003	SK20PR-L9	-
31598103	PK16PR-L11	-
31598203	SK20PR-L9	-
31598303	SK20PR-L9	-
31598403	SK20PR-L9	-
31598503	SK20PR-L9	-
31598603	SK20PR-L9	-
31598703	SK20PR-L9	-
31598803	SK20PR-L9	-
31598903	SK20PR-L9	-
31599003	SK20PR-L9	-
31599103	SK20PR-L9	-
31599203	SK20PR-L9	-
31599303	SK20PR-L9	-
31599403	SK20PR-L9	-
31599503	SK20PR-L9	-
31599603	SK20PR-L9	-
31599703	SK20PR-L9	-
31599803	SK20PR-L9	-
31599903	SK20PR-L9	-
41590203	SK20PR-L9	-
41590703	SK20PR-L9	-
41590903	PK16PR-L11	-
41591303	VKH20	-
41591403	SVK20RZ8	-
4159140326	SVK20RZ8	-
41591803	SXU22HDR8	-
4159180326	VXUH22	-
41591903	PK16PR-L11	-
41592003	PK20PR11	K20TT*
4159200326	PK20PR11	K20TT*

MERCEDES-BENZ	DENSO	TT
41592303	VKH20	-
41592503	SXU22HPR9	-
41593003	K20PR-U11	K20TT
41593403	SXU22HDR8	-
41593603	K20PR-U11	K20TT
41593903	FXE22HR11	-
41594303	VK20	-
4159430326	VK20	-
41594403	VXUH22	-
4159440326	VXUH22	-
41594503	VKH20	-
41594903	SXU22HDR8	-
41595003	PK16PR-L11	-
41595803	VXUH22	-
A0011590803	W22EPR-U	W22TT
A0011591303	W22EPR-U	W22TT
A0011591503	W22EPR-U	W22TT
A0011591603	W22EPR-U	W22TT
A0011598703	W22EPR-U	W22TT
A0011599303	W22EPR-U	W22TT
A0021591803	W22EPR-U	W22TT
A0021592203	W16EPR-U	W16TT
A0021592403	W20EPR-U	W20TT
A0021592703	W22EPR-U	W22TT
A0021592803	W20EPR-U	W20TT
A0021592903	W16EPR-U	W16TT
A0021593103	W16EPR-U	W16TT
A0021594103	W20EPR-U	W20TT
A0021594203	W20EPR-U	W20TT
A0021594803	W16EPR-U	W16TT
A0021594903	T20EPR-U	T20TT
A0021595603	T20EPR-U	T20TT
A0021595703	T16EPR-U	T16TT
A0021595803	T16EPR-U	T16TT
A0021596203	W22EPR-U	W22TT
A0021596403	T22EP-U	-
A0021596503	T22EP-U	-
A0021596603	T20EPR-U	T20TT
A0021596703	T22EP-U	-
A0021596803	T20EPR-U	T20TT
A0021596903	T20EPR-U	T20TT
A0021597603	T20EPR-U	T20TT
A0021597703	Q16R-U	Q16TT
A0021597803	T16EPR-U	T16TT
A0031590403	PK16PR-L11	-
A0031590503	T16EPR-U	T16TT
A0031590603	T20EPR-U	T20TT
A0031590703	T20EPR-U	T20TT
A0031590803	T22EP-U	-
A0031591003	W16EPR-U	W16TT
A0031591103	W16EPR-U	W16TT
A0031591203	W20EPR-U	W20TT
A0031591303	W20EPR-U	W20TT
A0031591403	W22EPR-U	W22TT
A0031591603	Q20R-U	Q20TT
A0031592303	T20EPR-U	T20TT
A0031592403	T16EPR-U	T16TT
A0031592503	T22EP-U	-
A0031592603	W20EPR-U	W20TT
A0031592703	W16EPR-U	W16TT
A0031592803	T16EPR-U	T16TT
A0031592903	W16EPR-U	W16TT
A0031593003	Q16R-U	Q16TT
A0031593103	Q20R-U	Q20TT
A0031593203	W22EPR-U	W22TT
A0031593303	T22EP-U	-
A0031593403	T20EPR-U	T20TT
A0031593503	T20EPR-U	T20TT
A0031593603	T16EPR-U	T16TT
A0031593703	Q16R-U	Q16TT
A0031594003	K20PR-U	K20TT
A0031594103	K16PR-U11	K16TT

MERCEDES-BENZ	DENSO	TT
A0031594203	Q16R-U	Q16TT
A0031594503	W20EPR-U	W20TT
A0031594603	W20PR-U	-
A0031594703	W16EPR-U	W16TT
A0031595303	K16PR-U	K16TT
A0031595403	Q16PR-U11	Q16TT
A0031595603	W22EPR-U	W22TT
A0031595703	W20EPR-U	W20TT
A0031595803	W22EPR-U	W22TT
A0031595903	T22EP-U	-
A0031596003	K20P-U	K20TT
A0031596503	K20PBR-S10	K20TT
A0031596603	PK16PR-L11	-
A0031596703	Q16PR-U11	Q16TT
A0031596803	K16PR-U11	K16TT
A0031597103	K16PR-U	K16TT
A0031597203	K20PBR-S10	K20TT
A0031597303	K20PBR-S10	K20TT
A0031597503	K20PBR-S10	K20TT
A0031597603	K20PBR-S10	K20TT
A0031597803	K20PBR-S10	K20TT
A0031598003	SK20PR-L9	-
A0031598103	PK16PR-L11	-
A0031598603	PK16PR-L11	-
A0031599003	K20PBR-S10	K20TT
A0031599103	K20TXR	K20TT
A0031599203	K20TXR	K20TT
A0031599403	PK16PR-L11	-
A003159940326	VK16	-
A0031599603	SK16PR-A11	-
A0031599703	SK20PR-L9	-
A003159970326	SK20PR-L9	-
A0041590203	SK20PR-L9	-
A0041590703	SK20PR-L9	-
A0041590903	PK16PR-L11	-
A0041591303	VKH20	-
A0041591403	SVK20RZ8	-
A004159140326	SVK20RZ8	-
A0041591803	SXU22HDR8	-
A004159180326	VXUH22	-
A0041591903	PK16PR-L11	-
A0041592003	PK20PR11	K20TT*
A004159200326	PK20PR11	K20TT*
A0041592303	VKH20	-
A0041592503	SXU22HPR9	-
A0041593003	K20PR-U11	K20TT
A0041593403	SXU22HDR8	-
A0041593603	K20PR-U11	K20TT
A0041593903	FXE22HR11	-
A0041594303	VK20	-
A004159430326	VK20	-
A0041594403	VXUH22	-
A004159440326	VXUH22	-
A0041594503	VKH20	-
A0041594903	SXU22HDR8	-
A0041595003	PK16PR-L11	-
A0041595803	VXUH22	-
A1021590003	T20EPR-U	T20TT
A1031590003	T20EPR-U	T20TT
A1101590003	W20EPR-U	W20TT
A1161590003	W20EPR-U	W20TT
A1161590103	W20EPR-U	W20TT
A1231590003	W22EPR-U	W22TT

MERCURUISER	DENSO	TT
3337405	W20ESR-U	-
333854400	T20R-U	-
3354527	W20ESR-U	-
3359571	T20R-U	-
3360056	W20ESR-U	-
338134711	W20ESR-U	-
33816336	W20EPR-U	W20TT

MERCURUISER	DENSO	TT
33979826	T20R-U	-

MG	DENSO	TT
GSP9662	PK20PR-L11	-
NLP000090	PK20PR-L11	-
NLP000130	PK20PR-L11	-

MINI	DENSO	TT
12120034097	VXUH22	-
12120035933	VXUH22	-

MINI	DENSO	TT
12120034097	VXUH22	-
12120035933	VXUH22	-

MINI	DENSO	TT
12120034097	VXUH22	-
12120035933	VXUH22	-

MITSUBISHI	DENSO	TT
1822A002	SK20PR-A8	-
1822A005	VKH20	-
1822A009	XU22HDR9	XUH22T
1822A010	SXU22HDR8	-
1822A011	SXU22HDR8	-
1822A022	VKH22	-
1822A030	K16PSR-B8	-
1822A036	XU22HDR9	XUH22T
1822A061	FXU22HR11	-
1822A064	FXU22HR8	-
1822A071	VFKH20	-
1822A078	K20PSR-B8	-
1822A085	FK16HR11	-
CLP37201	K16TT	-
CLP37202	K20TT	-
CLP37203	XU22TT	XU22TT
CLP37204	XUH22TT	XUH22TT
CLP37205	W16TT	-
M04671057	IK20	-
M05269897	W20EPR-U	W20TT
M05269899	W20EXR-U13	W20TT
MA848593	IKH20	-
MD310294	K20PR-U11	K20TT
MD313443	PK20PR11	K20TT*
MD314766	K22TMR11	-
MD319586	K22TMR11	-
MD320543	K22TMR11	-
MD321150	K20TNR	K20TT
MD322771	PK20PR11	K20TT*
MD336367	SKJ20CR-A8	-
MD338991	P22PR8	-
MD343244	P22PR8	-
MD343277	P20PR8	-
MD344180	K16PR-U11	K16TT
MD348296	VKB16	-
MD350291	K20PR-U11	K20TT
MD351467	VKA16	-
MD355067	VKA20	-
MD357531	P20PR-P8	-
MD358200	KJ20CR-U11	-
MD358202	KJ20CR-U11	-
MD358203	KJ20CR11	K20TT
MD360019	VKB20	-
MD360383	VKB16	-
MD361067	SK16PR-A11	-
MD362097	KJ16CR-U11	K16TT
MD362098	KJ16CR-U11	K16TT
MD362902	VKA16	-
MD363621	KJ16CR-U11	K16TT
MD366819	VKA16	-
MD371434	S22PR-A7	-
MD371435	S22PR-A7	-
MD372421	VKA16	-
MD372422	VKA20	-
MD372553	SK16PR-A11	-
MD372588	SK20PR-A11	-
MD373645	SK20PR-A11	-
MD374841	S22PR-A7	-
MD375642	VKA16	-
MD376962	PK16PR11	K16TT*

(*) Срок службы ограничен по сравнению с оригинальным изделием для указанного применения. Подробную информацию см. стр 8

MITSUBISHI	DENSO	TT
MD378086	S22PR-A7	-
MD378582	SVK20RZ8	-
MD851023	W20EP-U	W20TT
MD851332	PK20PR11	K20TT*
ME220826	VK22	-
ME222165	VK22	-
MN119256	VKH16	-
MN119487	SK20PR-A8	-
MN119489	VW20T	-
MN119500	VW20	-
MN122257	SVK20RZ8	-
MN122493	SXU22PR-A9	-
MN122494	SXU22PR-A9	-
MN128362	K20HR-U11	KH20TT
MN128363	IKH20	-
MN137919	VKH20	-
MN158596	IKH20	-
MN158956	IKH20	-
MN163235	K16PSR-B8	-
MN163236	SK20PR-A8	-
MN163807	K20PSR-B8	-
MN176628	IKH20	-
MR984646	SK20PR-B8	-
MR984943	SK20PR-A8	-
MS343277	P20PR8	-
MS851021	W14EPR-U	-
MS851022	W16EPR-U	W16TT
MS851023	W20EP-U	W20TT
MS851024	W22EPR-U	W22TT
MS851025	W24EPR-U	-
MS851026	W14EPR-U	-
MS851027	W16EPR-U11	W16TT
MS851028	W20EP11	W20TT
MS851029	W22EPR-U11	W22TT
MS851097	W16EXR-U	W16TT
MS851098	W20EX-U	W20TT
MS851101	W14EX-U	-
MS851102	W16EXR-U	W16TT
MS851104	W20EX-U	W20TT
MS851106	W14EXR-U11	-
MS851107	W16EX-U11	W16TT
MS851108	W20EX-U11	W20TT
MS851126	W20EPR-U	W20TT
MS851174	W22ESR-U	-
MS851181	W14EPR-U	-
MS851182	W16EPR-U	W16TT
MS851183	W20EPR-U	W20TT
MS851184	W22EPR-U	W22TT
MS851187	W16EPR-U11	W16TT
MS851188	W20EPR-U11	W20TT
MS851189	W22EPR-U11	W22TT
MS851232	W16EPR-U	W16TT
MS851233	W20EPR-U	W20TT
MS851234	W22EPR-U	W22TT
MS851236	W20EPR-U	W20TT
MS851237	W16EXR-U11	W16TT
MS851238	W20EPR-U11	W20TT
MS851239	W22EPR-U11	W22TT
MS851243	W16EXR-U	W16TT
MS851253	W20EPR-S11	W20TT
MS851254	IW22	-
MS851263	Z9	-
MS851272	W16EPR-U11	W16TT
MS851273	W20EPR-S11	W20TT
MS851274	IW22	-
MS851283	W20EP-U	W20TT
MS851292	P20PR-S11	-
MS851302	P20PR11	W20TT*
MS851316	XU20EPR-U	-
MS851317	XU22EPR-U	XU22TT
MS851328	IXU24	-
MS851332	PK20PR11	K20TT*

MITSUBISHI	DENSO	TT
MS851335	PK16PR-P11	K16TT*
MS851336	PK20PR-P11	K20TT*
MS851346	PK20PR-P8	-
MS851347	PK22PR8	-
MS851351	K16P-U	K16TT
MS851352	K20P-U	K20TT
MS851357	K16PR-U11	K16TT
MS851358	K20PR-U11	K20TT
MS851359	K22PR-U11	-
MS851361	K16PR-U11	K16TT
MS851362	K20PR-U11	K20TT
MS851363	K22PR-U11	-
MS851367	K16PR-U	K16TT
MS851368	K20PR-U	K20TT
MS851377	K16PR-U11	K16TT
MS851378	IK20	-
MS851379	K22PR-U11	-
MS851402	W16EPR-U	W16TT
MS851403	W20EPR-U	W20TT
MS851407	IW16	-
MS851408	W20EPR-U11	W20TT
MS851409	W22EPR-U11	W22TT
MS851411	W14EPR-U	-
MS851412	W16EPR-U	W16TT
MS851413	W20EPR-U	W20TT
MS851414	W22EPR-U	W22TT
MS851417	W16EPR-U11	W16TT
MS851418	W20EPR11	-
MS851419	W22EPR-U11	W22TT
MS851428	W20EPR-S11	W20TT
MS851429	IW22	-
MS851432	W16EPR-U11	W16TT
MS851433	W20EPR-U11	W20TT
MS851434	W22EPR-U11	W22TT
MS851435	IW16	-
MS851437	W16EPR-U	W16TT
MS851438	W20EP-U	W20TT
MS851439	W22EPR-U	W22TT
MS851447	W20EPR-S11	W20TT
MS851448	W16EPR-U11	W16TT
MS851449	W20EPR-U11	W20TT
MS851454	W20EPR-U11	W20TT
MS851463	P20PR-S11	-
MS851472	P16PR11	W16TT*
MS851473	P20PR11	W20TT*
MS851486	XU20EPR-U	-
MS851487	XU22EPR-U	XU22TT
MS851497	IXU22	-
MS851498	IXU24	-
MS851501	PK16PR-P11	K16TT*
MS851502	PK20PR-P11	K20TT*
MS851506	PK20PR-P8	-
MS851534	W20EPR-U11	W20TT
MS851540	W20EPR-U11	W20TT
MS851544	IW22	-
MS851550	W22EPR-U11	W22TT
MS851554	IW22	-
MS851572	K16PR-U11	K16TT
MS851623	W20EPR-U11	W20TT
MS851710	W14EPR-U	-
MS851718	W20EPR11	-
MS851720	K16P-U	K16TT
MS851721	K16P-U	K16TT
MS851722	K20P-U	K20TT
MS851723	K20P-U	K20TT
MS851727	K16PR-U11	K16TT
MS851728	K20PR-U11	K20TT
MS851729	K22PR-U11	-
MS851731	K16P-U11	K16TT
MS851732	K20PR-U11	K20TT
MS851733	W20EPR-U11	W20TT
MS851737	K16PR-U	K16TT

MITSUBISHI	DENSO	TT
MS851738	K20PR-U	K20TT
MS851783	K22TM11	-
MS851792	W20ETR-L	-
MS851793	IW22	-
MS851861	PK20PR-P8	-
MS851872	K22TM11	-
MS851881	W20ETR-L	-
MS851882	W22ETR-L8	-
MY018551	W20EPR-U11	W20TT
MZ602020	IK16	-
MZ602021	IK20	-
MZ602022	IK22	-
MZ602023	IK24	-
MZ602024	IK27	-
MZ602025	IK31	-
MZ602026	IQ16	-
MZ602027	IQ20	-
MZ602028	IQ22	-
MZ602029	IQ24	-
MZ602030	IQ27	-
MZ602031	IQ31	-
MZ602032	IW16	-
MZ602033	IW20	-
MZ602034	IW22	-
MZ602035	IW24	-
MZ602036	IW27	-
MZ602037	IXU22	-
MZ602038	IXU24	-
MZ602039	IXU27	-
MZ602040	VK16	-
MZ602041	VK20	-
MZ602042	VK22	-
MZ602043	VQ16	-
MZ602044	VQ20	-
MZ602045	VQ22	-
MZ602046	VW16	-
MZ602047	VW20	-
MZ602048	VW22	-
MZ602049	VXU22	-
MZ602050	VXU24	-
MZ602060	IW16	-
MZ602061	IW20	-
MZ602062	IW22	-
MZ602063	IQ16	-
MZ602064	IQ20	-
MZ602065	IK16	-
MZ602066	IK20	-
MZ602067	IXU22	-
MZ602068	IK16L	-
MZ602069	KJ20SR11	-
MZ602070	IW16	-
MZ602071	IW20	-
MZ602072	IK16	-
MZ602073	IK20	-
MZ602074	VW20T	-
MZ602075	VK20T	-
MZ602077	VK20	-
MZ602078	PQ16R	Q16TT*
MZ602079	PQ20R	Q20TT*
MZ602080	VXU22	-
MZ602081	IK22	-
MZ602082	VK16	-
MZ602083	SVK20RZ8	-
MZ602084	PKJ16CR-L11	-
MZ602085	IK20L	-
MZ602676	VK16	-
RAY66001	IW22	-
RAY66002	IW24	-

NISMO	DENSO	TT
22401RN0108	IK24	-
22401RN0206	IKH20	-
22401RN0207	IKH22	-
22401RS1128	IK24	-
22401RS11810	IKO2-31	-
22401RS1188	IKO2-24	-
22401RS1189	IKO2-27	-
22401RS2329	IQ27	-
22401RS2388	IQO2-24	-
22401RS2389	IQO2-27	-
22401RS34508	IKH01-24	-
22401RS34509	IKH01-27	-
22401RS34510	IKH01-31	-

NISSAN	DENSO	TT
2240101B14	W14EXR-U11	-
22401-01B14	W14EXR-U11	-
2240101M14	W14EXR-U11	-
22401-01M14	W14EXR-U11	-
2240101P15	Q16PR-U11	Q16TT
22401-01P15	Q16PR-U11	Q16TT
2240101P16	Q20PR-U11	Q20TT
22401-01P16	Q20PR-U11	Q20TT
2240101P17	K22PR-U	-
22401-01P17	K22PR-U	-
2240102P16	Q20R-U	Q20TT
22401-02P16	Q20R-U	Q20TT
2240108U15	PQ16R	Q16TT*
22401-08U15	PQ16R	Q16TT*
2240108U16	PQ20R	Q20TT*
22401-08U16	PQ20R	Q20TT*
224010B015	K16R-U	K16TT
22401-0B015	K16R-U	K16TT
224010P615	PQ16R	Q16TT*
22401-0P615	PQ16R	Q16TT*
224010P616	PQ20R	Q20TT*
22401-0P616	PQ20R	Q20TT*
2240110F15	Q16R-U	Q16TT
22401-10F15	Q16R-U	Q16TT
2240110F16	Q20R-U	Q20TT
22401-10F16	Q20R-U	Q20TT
2240110P15	Q16PR-U11	Q16TT
22401-10P15	Q16PR-U11	Q16TT
2240112E15	Q16PR-U	Q16TT
22401-12E15	Q16PR-U	Q16TT
2240112E16	Q20PR-U	Q20TT
22401-12E16	Q20PR-U	Q20TT
2240112E23	K22PR-U	-
22401-12E23	K22PR-U	-
2240118V16	P20PR8	-
22401-18V16	P20PR8	-
2240119V16	Q20R-U	Q20TT
22401-19V16	Q20R-U	Q20TT
224011F700	K20PR-U11	K20TT
22401-1F700	K20PR-U11	K20TT
224011F720	K16PR-U11	K16TT
22401-1F720	K16PR-U11	K16TT
224011HC1B	IKH16	-
22401-1HC1B	IKH16	-
224011KC1C	VFXEH22	-
22401-1KC1C	VFXEH22	-
224011KT1B	FXE20HE11	-
22401-1KT1B	FXE20HE11	-
224011LA1C	VFXEH22	-
22401-1LA1C	VFXEH22	-
224011N516	K20PR-U	K20TT
22401-1N516	K20PR-U	K20TT
224011P115	PK16PR-L11	-
22401-1P115	PK16PR-L11	-
224011P116	PK20PR11	K20TT*
22401-1P116	PK20PR11	K20TT*
224011P117	PK22PR-L11S	-

NISSAN	DENSO	TT
22401-1P117	PK22PR-L11S	-
22401-1P175	PK16PR-L11	-
22401-1P175	PK16PR-L11	-
2240120J05	K16PR-U	K16TT
22401-20J05	K16PR-U	K16TT
2240120J06	K20R-U	K20TT
22401-20J06	K20R-U	K20TT
2240120J07	K16PR-U	K16TT
22401-20J07	K16PR-U	K16TT
2240121B15	W16EPR-U	W16TT
22401-21B15	W16EPR-U	W16TT
2240121B16	W20EPR-U	W20TT
22401-21B16	W20EPR-U	W20TT
224012331R	FXE20HR11	-
22401-2331R	FXE20HR11	-
2240127N65	PK16PR-L11	-
22401-27N65	PK16PR-L11	-
2240127N66	PK20PR11	K20TT*
22401-27N66	PK20PR11	K20TT*
2240127T65	P16PR11	W16TT*
22401-27T65	P16PR11	W16TT*
224012F200	KJ20CR-L11	K20TT
22401-2F200	KJ20CR-L11	K20TT
224012J200	K16R-U11	K16TT
22401-2J200	K16R-U11	K16TT
224012J204	IK16	-
22401-2J204	IK16	-
224012J206	K16R-U11	K16TT
22401-2J206	K16R-U11	K16TT
2240130R14	K16PR-U11	K16TT
22401-30R14	K16PR-U11	K16TT
2240130R15	K16GPR-U11	-
22401-30R15	K16GPR-U11	-
2240130R75	K16GPR-U11	-
22401-30R75	K16GPR-U11	-
2240140P65	PK16R11	K16TT*
22401-40P65	PK16R11	K16TT*
2240150V16	VW20T	-
22401-50V16	VW20T	-
2240150Y04	K16PR-U11	K16TT
22401-50Y04	K16PR-U11	K16TT
2240150Y05	K16PR-U11	K16TT
22401-50Y05	K16PR-U11	K16TT
2240150Y06	K20PR-U11	K20TT
22401-50Y06	K20PR-U11	K20TT
2240153J04	K20R-U	K20TT
22401-53J04	K20R-U	K20TT
2240153J05	K16R-U	K16TT
22401-53J05	K16R-U	K16TT
2240153J06	K20R-U	K20TT
22401-53J06	K20R-U	K20TT
2240153J07	K22PR-U	-
22401-53J07	K22PR-U	-
2240153J13	PK20PR-P8	-
2240153J16	VK20	-
22401-53J16	VK20	-
2240153J66	PK20PR-P8	-
22401-53J66	PK20PR-P8	-
2240153J67	PK22PR8	-
22401-53J67	PK22PR8	-
2240153V16	PK20PR-P8	-
22401-53V16	PK20PR-P8	-
2240153V17	PK22PR8	-
22401-53V17	PK22PR8	-
2240155V16	PK20R8	-
22401-55V16	PK20R8	-
2240158S15	PQ16R	Q16TT*
22401-58S15	PQ16R	Q16TT*
2240158S16	PQ20R	Q20TT*
22401-58S16	PQ20R	Q20TT*
224015M014	VKH16	-
22401-5M014	VKH16	-

NISSAN	DENSO	TT
224015M015	VKH16	-
22401-5M015	VKH16	-
224015M016	VKH16	-
22401-5M016	VKH16	-
2240170J10	IK20	-
22401-70J10	IK20	-
2240170J11	IK20	-
22401-70J11	IK20	-
2240170J13	IK16	-
22401-70J13	IK16	-
2240170J19	K20PR-U	K20TT
22401-70J19	K20PR-U	K20TT
2240174B00	K16PR-U11	K16TT
22401-74B00	K16PR-U11	K16TT
2240174B11	K16PR-U11	K16TT
22401-74B11	K16PR-U11	K16TT
2240175507	W20EPR-U	W20TT
22401-75507	W20EPR-U	W20TT
2240185E15	K16PR-U11	K16TT
22401-85E15	K16PR-U11	K16TT
2240185E16	K20PR-U11	K20TT
22401-85E16	K20PR-U11	K20TT
22401-8H 616	VKH20	-
224018H314	IKH16	-
22401-8H314	IKH16	-
224018H315	IKH16	-
22401-8H315	IKH16	-
224018H316	IKH16	-
22401-8H316	IKH16	-
224018H514	K20HR-U11	KH20TT
22401-8H514	K20HR-U11	KH20TT
224018H515	K16HPR-U11	KH16TT
22401-8H515	K16HPR-U11	KH16TT
224018H516	K20HR-U11	KH20TT
22401-8H516	K20HR-U11	KH20TT
224018H616	VKH20	-
224018P315	PK16R8	-
22401-8P315	PK16R8	-
2240197E65	PK16R11	K16TT*
22401-97E65	PK16R11	K16TT*
2240199B07	K22PR-U11	-
22401-99B07	K22PR-U11	-
2240199B09	K20PR-U11	K20TT
22401-99B09	K20PR-U11	K20TT
2240199B12	IK16	-
22401-99B12	IK16	-
2240199B17	K22PR-U11	-
22401-99B17	K22PR-U11	-
2240199B19	K20PR-U11	K20TT
22401-99B19	K20PR-U11	K20TT
2240199B22	Q16PR-U11	Q16TT
22401-99B22	Q16PR-U11	Q16TT
22401A4704	W14EPR-U	-
22401-A4704	W14EPR-U	-
22401A4705	W20EPR-U	W20TT
22401-A4705	W20EPR-U	W20TT
22401A4706	W16EPR-U	W16TT
22401-A4706	W16EPR-U	W16TT
22401A4706	W16EPR-U	W16TT
22401-AG215	PK16PR-L11	-
22401-AG215	PK16PR-L11	-
22401AG315	VK16	-
22401-AG315	VK16	-
22401AH415	IK16	-
22401-AH415	IK16	-
22401AH415	IK16	-
22401-AL515	IKH16	-
22401-AL515	IKH16	-
22401AR015	IKH16	-
22401-AR015	IKH16	-
22401AU015	K16HPR-U11	KH16TT
22401-AU015	K16HPR-U11	KH16TT
22401AX015	K16HR-U11	KH16TT
22401-AX015	K16HR-U11	KH16TT

NISSAN	DENSO	TT
22401BC01B	K16HR-U11	KH16TT
22401-BC01B	K16HR-U11	KH16TT
22401CK81B	FXE20HR11	-
22401-CK81B	FXE20HR11	-
22401EA014	FXE20HR11	-
22401-EA014	FXE20HR11	-
22401EA016	FXE22HR11	-
22401-EA016	FXE22HR11	-
22401ED715	FXE20HE11	-
22401-ED715	FXE20HE11	-
22401ED71A	FXE16HE11	-
22401-ED71A	FXE16HE11	-
22401ED71B	FXE20HE11	-
22401-ED71B	FXE20HE11	-
22401ED815	FXE20HR11	-
22401-ED815	FXE20HR11	-
22401ED816	FXE22HR11	-
22401-ED816	FXE22HR11	-
22401EN215	ZXE20HR13	-
22401-EN215	ZXE20HR13	-
22401EN275	ZXE20HR13	-
22401-EN275	ZXE20HR13	-
22401EW61C	FXE22HR11	-
22401-EW61C	FXE22HR11	-
22401F2000	W14EPR-U	-
22401-F2000	W14EPR-U	-
22401F6515	VQ16	-
22401-F6515	VQ16	-
22401F6516	PQ20R	Q20TT*
22401-F6516	PQ20R	Q20TT*
22401HC000	W16EXR-U13	W16TT
22401-HC000	W16EXR-U13	W16TT
22401JA01B	FXE20HR11	-
22401-JA01B	FXE20HR11	-
22401JD01B	FXE20HR11	-
22401-JD01B	FXE20HR11	-
22401JD07B	FXE20HR11	-
22401-JD07B	FXE20HR11	-
22401JK01D	FXE24HR11	-
22401-JK01D	FXE24HR11	-
22401M7715	W16ESR-U	-
22401-M7715	W16ESR-U	-
22401M7716	W20ESR-U	-
22401-M7716	W20ESR-U	-
22401M7915	W16ESR-U	-
22401-M7915	W16ESR-U	-
22401N8714	W14EXR-U11	-
22401-N8714	W14EXR-U11	-
22401N8715	W16EPR-U11	W16TT
22401-N8715	W16EPR-U11	W16TT
22401N8716	W20EPR-U11	W20TT
22401-N8716	W20EPR-U11	W20TT
22401OP615	VQ16	-
22401-OP615	VQ16	-
22401OP616	VQ20	-
22401-OP616	VQ20	-
22401P8314	W14EXR-U11	-
22401-P8314	W14EXR-U11	-
22401P8315	W16EXR-U11	W16TT
22401-P8315	W16EXR-U11	W16TT
22401P8316	W20EPR-U11	W20TT
22401-P8316	W20EPR-U11	W20TT
22401Q9104	Q22PR-U11	-
22401-Q9104	Q22PR-U11	-
22401S2000	W16EPR-U	W16TT
22401-S2000	W16EPR-U	W16TT
22401S2100	W20EPR-U	W20TT
22401-S2100	W20EPR-U	W20TT
22401S6015	W16EXR-U13	W16TT
22401-S6015	W16EXR-U13	W16TT
22401S6500	W14EXR-U	-
22401-S6500	W14EXR-U	-

NISSAN	DENSO	TT
22401V0516	W20EPR-U	W20TT
22401-V0516	W20EPR-U	W20TT
22401V1414	W14EXR-U	-
22401-V1414	W14EXR-U	-
22401V1415	W16EPR-U	W16TT
22401-V1415	W16EPR-U	W16TT
22401V1416	W20EPR-U	W20TT
22401-V1416	W20EPR-U	W20TT
22401V1491	W20EPR-U	W20TT
22401-V1491	W20EPR-U	W20TT
22401V5015	Q16R-U11	Q16TT
22401-V5015	Q16R-U11	Q16TT
22401V5016	Q20P-U11	Q20TT
22401-V5016	Q20P-U11	Q20TT
22401VB000	W16EPR-U11	W16TT
22401-VB000	W16EPR-U11	W16TT
22401VR306	VW20T	-
22401-VR306	VW20T	-
22401VS116	VK20T	-
22401-VS116	VK20T	-
22401W8914	W14EPR-U	-
22401-W8914	W14EPR-U	-
22401W8915	W16EPR-U	W16TT
22401-W8915	W16EPR-U	W16TT
22401W8916	W20EPR-U	W20TT
22401-W8916	W20EPR-U	W20TT
22401W8917	W20EPR-U	W20TT
22401-W8917	W20EPR-U	W20TT
22401WA066	PK20PR-P8	-
22401-WA066	PK20PR-P8	-
22401WD517	IK22	-
22401-WD517	IK22	-
22401Y9066	K20PBR	K20TT
22401-Y9066	K20PBR	K20TT
22401ZE01B	FK16HR11	-
22401-ZE01B	FK16HR11	-
22401ZJ51B	FK16HR11	-
22401-ZJ51B	FK16HR11	-
B24014A00A	ZXU20PR11	-
B2401-4A00A	ZXU20PR11	-
B24014A00B	IXU22HPR	-
B2401-4A00B	IXU22HPR	-
B24014A0A0	XU22EPR-U	XU22TT
B2401-4A0A0	XU22EPR-U	XU22TT
B24014A0A2	IXU22	-
B2401-4A0A2	IXU22	-
B240189904	W16EXR-U	W16TT
B2401-89904	W16EXR-U	W16TT
B240189905	W20EX-U	W20TT
B2401-89905	W20EX-U	W20TT
B240195FOA	K16HPR-U11	KH16TT
B2401-95FOA	K16HPR-U11	KH16TT
B240195FOB	VKH16	-
B2401-95FOB	VKH16	-
BY480BKR5E	IK16	-
BY480-BKR5E	IK16	-
BY480BKR6E	IK20	-
BY480-BKR6E	IK20	-
BY480BPR5E	IW16	-
BY480-BPR5E	IW16	-
BY480BPR6E	IW20	-
BY480-BPR6E	IW20	-
BY480BPR7E	IW22	-
BY480-BPR7E	IW22	-
BY480BPR8E	IW24	-
BY480-BPR8E	IW24	-
BY480BPR9E	IW27	-
BY480-BPR9E	IW27	-
BY480DCPR7E	IXU22	-
BY480-DCPR7E	IXU22	-
BY481BCPR5	IQ16	-
BY481-BCPR5	IQ16	-

(*) Срок службы ограничен по сравнению с оригинальным изделием для указанного применения. Подробную информацию см. стр 8

RENAULT	DENSO	TT
7700856910	Q20PR-U	Q20TT
7700859910	Q16R-U	Q16TT
7700859967	W16EXR-U	W16TT
7700860235	W16EXR-U	W16TT
7700861471	IT20	-
7700862054	IW22	-
7700868864	W16EPR-U	W16TT
7700869200	K16PR-U	K16TT
7700871617	K20PBR	K20TT
7701021767	T20EPR-U	T20TT
7701023080	W20EPR-U	W20TT
7701032921	T22EP-U	-
7701041214	W16EPR-U	W16TT
7701041215	T20EPR-U	T20TT
7701043624	K20PBR	K20TT
7701053104	VKH16	-
7701065085	FXE20HR11	-
7701366084	IW24	-
7701366085	IW24	-
7701366086	W20EPR-U	W20TT
7701366087	IW24	-
7701366137	T20EPR-U	T20TT
7701366138	W20EPR-U	W20TT
7701366267	W20EPR-U	W20TT
7701366268	IW22	-
7701366269	W16EPR-U	W16TT
7701366270	T20EPR-U	T20TT
7701366513	IW22	-
7701366514	T20EPR-U	T20TT
7701366515	W16FPR-U	-
7701366516	IWF20	-
7701366533	IW20	-
7701366539	W16EPR-U	W16TT
7701366903	IWF16	-
7701414021	W16EPR-U	W16TT
7701414022	IWF20	-
7701414023	W16FPR-U	-
7701414024	IW20	-
7701414025	IW22	-
7701414026	IW20	-
7701414027	IT22	-
7701414028	IT22	-
7701414029	T22EP-U	-
7701414030	IT20	-
7701414031	IT20	-
7701414032	W16EPR-U	W16TT
7701414036	W16EPR-U	W16TT
7701414037	IWF22	-
7701414038	IWF22	-
7701414039	IT20	-
7701414040	IK20	-
7701414056	IK22	-
7701414066	IK22	-
7701742094	IT27	-
8200020791	IW22	-
8200020796	K20PR-U	K20TT
8200021856	K20PR-U	K20TT
8200030765	XE20HR-U9	-
8200033622	K20PR-U	K20TT
8200034236	K16HPR-U11	KH16TT
8200046337	PK20PR-P8	-
8200120796	IKH20	-
8200239321	PK20PR-L11	-
8200314928	VK22	-
8200332273	XE20HR-U9	-
8200363384	PK20PR-P8	-
8200492426	VK22	-
8200592215	XE20HR-U9	-
8200662185	XE20HR-U9	-
8304504277	KJ16CR-L11	K16TT
8933003862	K20PR-U	K20TT

RENAULT	DENSO	TT
9632182880	PK20PR11	K20TT*
9636415880	IKH16	-
UE0073007	IK20	-

ROLLS-ROYCE	DENSO	TT
12120037608	K20TXR	K20TT
12120148591	K20TXR	K20TT
RH12050	IW16	-
RH13439	IK16	-
RH13998	IK16	-
UEM78911	IK22	-

ROTAX	DENSO	TT
278000609	W24ESR-U	-
278001574	KJ14CR-L11	-
297835	IW31	-
297940	XU24EPR-U	-
414961100	W27ESR-U	-
897255	XU22EPR-U	XU22TT
897257	X27EPR-U9	-

ROVER	DENSO	TT
DBP9184	W20EPR-U11	W20TT
ERR743	W20EX-U	W20TT
ETC7244	W16EPR-U	W16TT
FDU2522	Q20PR-U11	Q20TT
FDU2522EVA	Q20PR-U11	Q20TT
GSP161	W20EPR-U	W20TT
GSP163	W20EPR-U	W20TT
GSP2001	PK20PR-P8	-
GSP264	W20EPR-U	W20TT
GSP281	W22EPR-U	W22TT
GSP361	T20EPR-U	T20TT
GSP4362	W20EP-U	W20TT
GSP4382	W16EPR-U	W16TT
GSP4452	W20EPR-U	W20TT
GSP4462	W20EX-U	W20TT
GSP4482	W16EPR-U	W16TT
GSP4552	Q20PR-U	Q20TT
GSP4662	K20PR-U	K20TT
GSP5658	K20PR-U11	K20TT
GSP665	PK20PR-P8	-
GSP6652	K20PR-U	K20TT
GSP66527	PK16PR-L11	-
GSP6662	K20PR-U	K20TT
GSP7662	K20PR-U	K20TT
GSP7663	KJ20CR-L11	K20TT
GSP7669	W20EPR-U	W20TT
GSP9652	PK20PR-P8	-
NLP000040	PK20PR-P8	-
NLP000050	KJ20CR-L11	K20TT
NLP007664EVA	KJ20CR-L11	K20TT
NLP007666EVA	KJ16CR-L11	K16TT
NLP1000320	PK16PR11	K16TT*
NLP10010	W20EP-U	W20TT
NLP100130	KJ20CR-L11	K20TT
NLP100240	K20PR-U11	K20TT
NLP100260	W20EPR-U	W20TT
NLP100290	PK16PR-L11	-
RTC3571	W20EX-U	W20TT
RTC3573	W16FPR-U	-
XHM279	K20PR-U	K20TT

SAAB	DENSO	TT
12787099	PK20PR-L11	-
4444741	K20TXR	K20TT
4501029	K20TXR	K20TT
55564748	VKH22	-
55564763	IK20L	-
7504442	K22PR-U	-
8350076	W20EPR-U11	W20TT
8814402	W20EPR-U11	W20TT

SAAB	DENSO	TT
8819302	IQ22	-
8819310	IW22	-
8819328	IW22	-
8819336	W20EPR-U11	W20TT
885004	IW20	-
885087	M22	-
885095	IQ20	-
8851297	PQ20R	Q20TT*
885186	IQ22	-
885210	IQ20	-
885244	Q22PR-U11	-
885285	IW20	-
885293	IW22	-
885308	IW22	-
885511	IWF22	-
885632	IQ22	-
885756	IQ16	-
885855	IQ20	-
885999	Q22PR-U	-
9112541	Q22PR-U11	-
9116385	Q16R-U	Q16TT
9117565	Q20PR-U11	Q20TT
9136276	IQ16	-
9139643	IQ20	-
9171307	K22PR-U11	-
9188681	PK22PR-L11S	-
9399866	PQ20R	Q20TT*

SEAT	DENSO	TT
SE021919000A	Q22PR-U	-
SE021919000B	Q22PR-U	-
SE127919000A	W20EPR-U	W20TT
SE127919000B	W20EPR-U	W20TT
SE127919000C	W20EPR-U	W20TT

SKODA	DENSO	TT
SKODBO001	W20FPR-U	WF20TT
SKODBO002	W20FPR-U	WF20TT
SKODBO005	Q22PR-U	-
SKODBO006	Q16PR-U	Q16TT
SKODBO007	Q20PR-U	Q20TT

SMART	DENSO	TT
003085V005000000	K20TXR	K20TT
1221590003	XU22HDR9	XUH22T
1321590003	XU22HDR9	XUH22T
1321590103	XU22HDR9	XUH22T
1351500018	IKH20	-
1351500118	IKH20	-
3085V005000000	K20TXR	K20TT
A1321590003	XU22HDR9	XUH22T
A1321590103	XU22HDR9	XUH22T
Q0003085V005000000	K20TXR	K20TT

SSANGYONG	DENSO	TT
1621593046	Q20PR-U	Q20TT
1621593103	K20TXR	K20TT
P96307562	PK20PR-L11	-

STI	DENSO	TT
ST224014S000	IK20	-
ST224014S010	IK22	-
ST224014S020	IK24	-

SUBARU	DENSO	TT
09019-01211	PK20PR-P8	-
09482-00299	W20EPR-U	W20TT
09482-00506	W16EPR-U	W16TT
22401AA000	W16EPR-U11	W16TT
22401AA000	W16EPR-U11	W16TT
22401AA010	W20EPR-U11	W20TT
22401AA010	W20EPR-U11	W20TT

SUBARU	DENSO	TT
22401AA020	W20EPR-U	W20TT
22401AA030	W20EP-U	W20TT
22401-AA030	W20EP-U	W20TT
22401AA060	IW16	-
22401-AA060	IW16	-
22401AA080	W20EX-U11	W20TT
22401-AA080	W20EX-U11	W20TT
22401AA090	W22EPR-U	W22TT
22401-AA090	W22EPR-U	W22TT
22401AA100	J16A-U11	-
22401-AA100	J16A-U11	-
22401AA110	J16A-U11	-
22401-AA110	J16A-U11	-
22401AA120	W20EPR-U11	W20TT
22401-AA120	W20EPR-U11	W20TT
22401AA130	W20EPR-U11	W20TT
22401-AA130	W20EPR-U11	W20TT
22401AA200	W20EPR-U	W20TT
22401-AA200	W20EPR-U	W20TT
22401AA210	W22EPR-U	W22TT
22401-AA210	W22EPR-U	W22TT
22401AA220	W20EPR-U	W20TT
22401AA310	K20PR-U11	K20TT
22401-AA310	K20PR-U11	K20TT
22401AA320	K20PR-U11	K20TT
22401-AA320	K20PR-U11	K20TT
22401AA370	PK20PR11	K20TT*
22401-AA370	PK20PR11	K20TT*
22401AA371	PK16PR-L11	-
22401-AA371	PK16PR-L11	-
22401AA390	J16AR-U11	-
22401-AA390	J16AR-U11	-
22401AA400	PK20PR-P8	-
22401-AA400	PK20PR-P8	-
22401AA460	W16EXR-U11	W16TT
22401-AA460	W16EXR-U11	W16TT
22401AA470	W20EXR-U11	W20TT
22401-AA470	W20EXR-U11	W20TT
22401AA480	W16EXR-U11	W16TT
22401-AA480	W16EXR-U11	W16TT
22401AA500	IK20	-
22401-AA500	IK20	-
22401AA510	IK20	-
22401-AA510	IK20	-
22401AA520	PK20PR11	K20TT*
22401-AA520	PK20PR11	K20TT*
22401AA530	PK20PR-P8	-
22401-AA530	PK20PR-P8	-
22401AA531	PK20PR-P8	-
22401-AA531	PK20PR-P8	-
22401AA540	K20PR-U11	K20TT
22401-AA540	K20PR-U11	K20TT
22401AA570	PK16PR-L11	-
22401-AA570	PK16PR-L11	-
22401AA580	VKH20	-
22401-AA580	VKH20	-
22401AA600	PK22PR8	-
22401-AA600	PK22PR8	-
22401AA610	KJ20SR11	-
22401-AA610	KJ20SR11	-
22401AA630	VKH20Y	-
22401-AA630	VKH20Y	-
22401AA660	VKH22	-
22401-AA660	VKH22	-
22401AA670	VKH20Y	-
22401-AA670	VKH20Y	-
22401AA700	FK20HR11	-
22401-AA700	FK20HR11	-
22401AA720	VKH20	-
22401-AA720	VKH20	-
22401AA730	VK20	-
22401-AA730	VK20	-

(*) Срок службы ограничен по сравнению с оригинальным изделием для указанного применения. Подробную информацию см. стр 8

SUBARU	DENSO	TT
22401AA740	VKH20Y	-
22401AA740	VKH20Y	-
22401AA750	VKH20	-
22401AA750	VKH20	-
22401AA760	VKH20Y	-
22401AA760	VKH20Y	-
22401AA780	VFXEH22	-
22401AA780	VFXEH22	-
22401EA015	FXE20HR11	-
22401EA015	FXE20HR11	-
22401KA000	W20EPR-S11	W20TT
22401KA000	W20EPR-S11	W20TT
22401KA010	Q20P-U11	Q20TT
22401KA010	Q20P-U11	Q20TT
22401KA010	Q20P-U11	Q20TT
22401KA030	Q20P-U11	Q20TT
22401KA030	Q20P-U11	Q20TT
22401KA050	W20EPR-S11	W20TT
22401KA050	W20EPR-S11	W20TT
22401KA060	W20EPR-S11	W20TT
22401KA060	W20EPR-S11	W20TT
22401KA080	K20PR-U11	K20TT
22401KA080	K20PR-U11	K20TT
22401KA090	Q20PR-U	Q20TT
22401KA090	Q20PR-U	Q20TT
22401KA100	Q20PR-U	Q20TT
22401KA100	Q20PR-U	Q20TT
22401KA100	Q20PR-U	Q20TT
22401KA130	W20EPR-U	W20TT
22401KA130	W20EPR-U	W20TT
22401KA140	K20DTR-S11	-
22401KA140	K20DTR-S11	-
22401KA150	K20PR-U	K20TT
22401KA150	K20PR-U	K20TT
22401KA160	K20DTR-S11	-
22401KA160	K20DTR-S11	-
22401KA170	K16DTR-S11	-
22401KA170	K16DTR-S11	-
22401KA180	K16DTR-S11	-
22401KA180	K16DTR-S11	-
22401KA190	W16EPR-U11	W16TT
22401KA190	W16EPR-U11	W16TT
22401KA200	K16PR-U11	K16TT
22401KA200	K16PR-U11	K16TT
22401KA210	K16PR-U11	K16TT
22401KA210	K16PR-U11	K16TT
22401KA240	XU22EPR-U	XU22TT
22401KA240	XU22EPR-U	XU22TT
22401KA260	XU22EPR-U	XU22TT
22401KA260	XU22EPR-U	XU22TT
22401KA290	IK16	-
22401KA290	IK16	-
22401KA310	XU24EPR-U	-
22401KA310	XU24EPR-U	-
22401KA320	IXU24	-
22401KA320	IXU24	-
22401KA330	IK20	-
22401KA330	IK20	-
22401KA340	IXU24	-
22401KA340	IXU24	-
22401KA430	PK20TR11	K20TT*
22401KA430	PK20TR11	K20TT*
22401KA440	K16PR-U	K16TT
22401KA440	K16PR-U	K16TT
22401KA450	IXUH22	-
22401KA450	IXUH22	-
22401KA460	SK20PR-A8	-
22401KA460	SK20PR-A8	-
380280102	W20EX-U	W20TT
380280802	W16ESR-U	-
380281102	W22ESR-U	-
420543200	W16EPR-U	W16TT
420545402	W16EPR-U	W16TT
420545502	W20EP-U	W20TT

SUBARU	DENSO	TT
420545602	W16EPR-U11	W16TT
420545702	W20EP-U11	W20TT
420545800	J16B-U11	-
420545802	J16B-U11	-
420547102	W16EXR-U	W16TT
420547302	W16EX-U11	W16TT
420547602	W20EP-U11	W20TT
480281302	W20ESR-U	-
480287002	W14EX-U	-
480287100	W14EXR-U11	-
482415700	W16EPR-U	W16TT
490010033	W16EPR-U	W16TT
490010043	W16EXR-U	W16TT
490010053	W20EX-U	W20TT
490010072	W14EXR-U	-
490010082	W16EXR-U	W16TT
490010092	W20EXR-U	W20TT
820541812	W20FSR-U	WF20TT
820546012	W24FSR	-
820548600	W20ESR-U	-
820549312	W22FS-U	-
880287802	W16FSR	-
901901211	PK20PR-P8	-
948200299	W20EPR-U	W20TT
948200506	W16EPR-U	W16TT
SAB330DE0710	VK16	-
SAB330DE0720	VK20	-
SAB330DE0730	VK22	-
SAB330DE0800	VXU22	-
SAB330DE0810	VXU24	-
SAB330DE2340	SK20PR-A8	-
SAB330DE2640	IKH20	-
SAB330DE2650	IKH22	-
SAB330DE2670	VKH20	-
SAB330DE2680	VKH22	-
SAB330DE2800	VK20Y	-
SAB330DE3360	IK16	-
SAB330DE3370	IK20	-
SAB330DE3430	IXU22	-
SAB330DE3440	IXU24	-
SAB330DE3450	IK22	-
SAB330DE3710	VK16	-
SAB330DE3715	ITV20	-
SAB330DE3720	VK20	-
SAB330DE3730	VK22	-
SAB330DE3800	VXU22	-
SAB330DE3810	VXU24	-
SAB330DE3950	VK20Y	-
SAB330DE4540	VKH20Y	-
SAB330DE5140	IKH20	-
SAB330DE5150	VKH20	-
SAB330DE5170	IKH22	-
SAB330DE5210	ITV20	-
SAB330DE5260	VKH20Y	-
SAB330DE5270	VKH22	-
SAB330DE8430	IK22	-
SAB330DE8640	SK16PR-A11	-
SAB330DE8680	IK16	-
SAB330DE8690	IK20	-
SAB330DE8720	IXU22	-
SAB330DE8730	IXU24	-
SAB330DE8740	IXUH22	-
SAB330DE8750	VXUH22	-
SAB330DE8760	IXUH221	-
SAB330DE8770	VXUH221	-
SAB330NG0508	IK16	-
SAB330NG0511	IK16	-
SAB330NG0608	IK20	-
SAB330NG0611	IK20	-
SAB330NG1708	IXU22	-
SAB330NG4611	IKH20	-
SAB330NG7611	VKH20	-

SUBARU	DENSO	TT
SAB330NG8508	VK16	-
SAB330NG8511	VK16	-
SAB330NG8608	SVK20RZ8	-
SAB330NG8611	VK20	-
SAB330NG8708	VK22	-
SAB330NG9708	VXU22	-
SAB33NG5708	IK22	-
SAB33NG6808	IXU24	-
SOA528000	W20EPR-U11	W20TT

SUZUKI	DENSO	TT
0948200004	IQ16	-
09482-00004	IQ16	-
0948200036	W14FPR-U	-
09482-00036	W14FPR-U	-
0948200041	W14FP	-
09482-00041	W14FP	-
0948200049	W9FP	-
09482-00049	W9FP	-
0948200054	W20ESR-U	-
09482-00054	W20ESR-U	-
0948200057	W24FSR	-
09482-00057	W24FSR	-
0948200058	W20FSR-U	WF20TT
09482-00058	W20FSR-U	WF20TT
0948200061	IWF24	-
09482-00061	IWF24	-
0948200062	W20FPR-U	WF20TT
09482-00062	W20FPR-U	WF20TT
0948200066	W27ESR-U	-
09482-00066	W27ESR-U	-
0948200068	IW01-24	-
09482-00068	IW01-24	-
0948200071	W20ESR-U	-
09482-00071	W20ESR-U	-
0948200082	W22FS-U	-
09482-00082	W22FS-U	-
0948200083	IWF22	-
09482-00083	IWF22	-
0948200084	W20FPR-U	WF20TT
09482-00084	W20FPR-U	WF20TT
0948200085	W22FS-U	-
09482-00085	W22FS-U	-
0948200089	W22ESR-U	-
09482-00089	W22ESR-U	-
0948200090	W20FPR-U	WF20TT
09482-00090	W20FPR-U	WF20TT
0948200091	W24ESR-U	-
09482-00091	W24ESR-U	-
0948200092	W22ESR-U	-
09482-00092	W22ESR-U	-
0948200094	W24ESR-U	-
09482-00094	W24ESR-U	-
0948200095	W20FSR-U	WF20TT
09482-00095	W20FSR-U	WF20TT
0948200105	W22FPR-U	-
09482-00105	W22FPR-U	-
0948200106	IW01-24	-
09482-00106	IW01-24	-
0948200118	W20EPR-U	W20TT
09482-00118	W20EPR-U	W20TT
0948200119	W27ESR-U	-
09482-00119	W27ESR-U	-
0948200120	W16FPR-U	-
09482-00120	W16FPR-U	-
0948200121	W24ESR-U	-
09482-00121	W24ESR-U	-
0948200123	W16EXR-U	W16TT
09482-00123	W16EXR-U	W16TT
0948200124	W16FPR-U	-
09482-00124	W16FPR-U	-
0948200128	W20ESR-U	-

SUZUKI	DENSO	TT
09482-00128	W20ESR-U	-
0948200129	W14EX-U	-
09482-00129	W14EX-U	-
0948200130	W14EX-U	-
09482-00130	W14EX-U	-
0948200131	W16EPR-U	W16TT
09482-00131	W16EPR-U	W16TT
0948200132	W22FPR-U	-
09482-00132	W22FPR-U	-
0948200136	W14FPR-UL	-
09482-00136	W14FPR-UL	-
0948200138	W16EPR-U	W16TT
09482-00138	W16EPR-U	W16TT
0948200139	W22EPR-U	W22TT
09482-00139	W22EPR-U	W22TT
0948200140	W14FP	-
09482-00140	W14FP	-
0948200141	W20FPR-U	WF20TT
09482-00141	W20FPR-U	WF20TT
0948200142	W14F-U	-
09482-00142	W14F-U	-
0948200144	X24ESR-U	-
09482-00144	X24ESR-U	-
0948200145	X24ESR-U	-
09482-00145	X24ESR-U	-
0948200147	W16FPR-U	-
09482-00147	W16FPR-U	-
0948200149	X24ESR-U	-
09482-00149	X24ESR-U	-
0948200154	W22EPR-U	W22TT
09482-00154	W22EPR-U	W22TT
0948200155	W16EPR-U	W16TT
09482-00155	W16EPR-U	W16TT
0948200159	W14EXR-U	-
09482-00159	W14EXR-U	-
0948200160	W20EPR-U	W20TT
09482-00160	W20EPR-U	W20TT
0948200162	IW27	-
09482-00162	IW27	-
0948200163	W16FPR-U	-
09482-00163	W16FPR-U	-
0948200167	W16EXR-U	W16TT
09482-00167	W16EXR-U	W16TT
0948200170	W14FPR-UL	-
09482-00170	W14FPR-UL	-
0948200171	W14FPR-UL	-
09482-00171	W14FPR-UL	-
0948200173	W14FPR-UL	-
09482-00173	W14FPR-UL	-
0948200175	W24EPR-U	-
09482-00175	W24EPR-U	-
0948200176	W9FP-UL	-
09482-00176	W9FP-UL	-
0948200178	W24EPR-U	-
09482-00178	W24EPR-U	-
0948200180	IW31	-
09482-00180	IW31	-
0948200182	X22ESR-U	-
09482-00182	X22ESR-U	-
0948200183	X22ESR-U	-
09482-00183	X22ESR-U	-
0948200184	X27ESR-U	-
09482-00184	X27ESR-U	-
0948200185	X27ESR-U	-
09482-00185	X27ESR-U	-
0948200186	W14FPR-U	-
09482-00186	W14FPR-U	-
0948200187	IWF24	-
09482-00187	IWF24	-
0948200188	W20FPR-U	WF20TT
09482-00188	W20FPR-U	WF20TT
0948200189	W22FPR-U	-

(*) Срок службы ограничен по сравнению с оригинальным изделием для указанного применения. Подробную информацию см. стр 8

SUZUKI	DENSO	TT
09482-00189	W22FPR-U	-
0948200190	W20FSR-U	WF20TT
09482-00190	W20FSR-U	WF20TT
0948200191	W22FS-U	-
09482-00191	W22FS-U	-
0948200192	W24FSR	-
09482-00192	W24FSR	-
0948200193	W20EP-U	W20TT
09482-00193	W20EP-U	W20TT
0948200194	W16FPR-U	-
09482-00194	W16FPR-U	-
0948200195	W22ESR-U	-
09482-00195	W22ESR-U	-
0948200196	W24ESR-U	-
09482-00196	W24ESR-U	-
0948200197	W22EPR-U	W22TT
09482-00197	W22EPR-U	W22TT
0948200205	W14FPR-UL	-
09482-00205	W14FPR-UL	-
0948200206	W14FPR-UL	-
09482-00206	W14FPR-UL	-
0948200208	IW24	-
09482-00208	IW24	-
0948200209	IW27	-
09482-00209	IW27	-
0948200210	IW31	-
09482-00210	IW31	-
0948200216	W14EXR-U11	-
09482-00216	W14EXR-U11	-
0948200217	W16EX-U11	W16TT
09482-00217	W16EX-U11	W16TT
0948200218	W14EXR-U11	-
09482-00218	W14EXR-U11	-
0948200222	X22ESR-U	-
09482-00222	X22ESR-U	-
0948200223	X24ESR-U	-
09482-00223	X24ESR-U	-
0948200224	X27ESR-U	-
09482-00224	X27ESR-U	-
0948200231	W27ESR-U	-
09482-00231	W27ESR-U	-
0948200233	W27ESR-U	-
09482-00233-111	W27ESR-U	-
0948200239	W24EPR-U	-
09482-00239	W24EPR-U	-
0948200240	W24EPR	-
09482-00240-111	W24EPR	-
0948200241	IW27	-
09482-00241-111	IW27	-
0948200242	W24FSR	-
09482-00242-111	W24FSR	-
0948200243	W14FPR-U	-
09482-00243-111	W14FPR-U	-
0948200244	W22FPR	-
09482-00244-111	W22FPR	-
0948200245	W20FPR-U	WF20TT
09482-00245-111	W20FPR-U	WF20TT
0948200247	W24ESR	-
09482-00247-111	W24ESR	-
0948200255	W22FPR-U	-
09482-00255	W22FPR-U	-
0948200258	W20MPR-U10	-
09482-00258	W20MPR-U10	-
0948200261	W14MPR-U10	-
09482-00261	W14MPR-U10	-
0948200262	W16FPR-U	-
09482-00262	W16FPR-U	-
0948200263	W16FP-U10	-
09482-00263	W16FP-U10	-
0948200264	W20FPR-U10	WF20TT
09482-00264	W20FPR-U10	WF20TT
0948200265	W20FPR-U10	WF20TT

SUZUKI	DENSO	TT
09482-00265	W20FPR-U10	WF20TT
0948200269	W22FS-U10	-
09482-00269	W22FS-U10	-
0948200273	W22ESR	-
09482-00273-111	W22ESR	-
0948200274	W24FP-U	-
09482-00274-111	W24FP-U	-
0948200278	W24FSR-U10	-
09482-00278	W24FSR-U10	-
0948200280	W24FSR-U10	-
09482-00280	W24FSR-U10	-
0948200284	W20EX-U11	W20TT
09482-00284	W20EX-U11	W20TT
0948200285	W20EPR-U11	W20TT
09482-00285	W20EPR-U11	W20TT
0948200286	W20EXR-U11	W20TT
09482-00286	W20EXR-U11	W20TT
0948200287	W16EPR-U11	W16TT
09482-00287	W16EPR-U11	W16TT
0948200294	U20FSR-U	-
09482-00294	U20FSR-U	-
0948200295	W24FP-U	-
09482-00295	W24FP-U	-
0948200298	W16FPR-U	-
09482-00298-111	W16FPR-U	-
0948200299	W20EPR-U	W20TT
09482-00299	W20EPR-U	W20TT
0948200300	W20EXR-U	W20TT
09482-00300	W20EXR-U	W20TT
0948200302	W20FPR-U	WF20TT
09482-00302-111	W20FPR-U	WF20TT
0948200303	W20EX-U	W20TT
09482-00303	W20EX-U	W20TT
0948200312	W16EXR-U11	W16TT
09482-00312	W16EXR-U11	W16TT
0948200314	U22FSR-U	-
09482-00314	U22FSR-U	-
0948200316	W16FPR-U	-
09482-00316	W16FPR-U	-
0948200317	U24FSR-U	-
09482-00317	U24FSR-U	-
0948200318	W20EXR-U	W20TT
09482-00318-111	W20EXR-U	W20TT
0948200320	U24FSR-U	-
09482-00320-111	U24FSR-U	-
0948200322	IW16	-
09482-00322	IW16	-
0948200329	U24FSR-U	-
09482-00329-111	U24FSR-U	-
0948200330	X27EPR-U9	-
09482-00330	X27EPR-U9	-
0948200331	X27EPR-U9	-
09482-00331-111	X27EPR-U9	-
0948200332	X24EPR-U9	-
09482-00332	X24EPR-U9	-
0948200333	X24EPR-U9	-
09482-00333-111	X24EPR-U9	-
0948200334	X24EPR-U9	-
09482-00334	X24EPR-U9	-
0948200335	X24EPR-U9	-
09482-00335-111	X24EPR-U9	-
0948200338	W20FSR-U	WF20TT
09482-00338	W20FSR-U	WF20TT
0948200340	U20FSR-U	-
09482-00340	U20FSR-U	-
0948200349	W27ESR-U	-
09482-00349	W27ESR-U	-
0948200353	X27EPR-U9	-
09482-00353-111	X27EPR-U9	-
0948200354	X22EPR-U9	-
09482-00354	X22EPR-U9	-
0948200355	X22EPR-U9	-

SUZUKI	DENSO	TT
09482-00355-111	X22EPR-U9	-
0948200359	W16FPR-U	-
09482-00359	W16FPR-U	-
0948200361	X22EPR-U9	-
09482-00361	X22EPR-U9	-
0948200362	J16CR-U	W16TT
09482-00362	J16CR-U	W16TT
0948200368	XU22EP-U	XU22TT
09482-00368	XU22EP-U	XU22TT
0948200369	XU22EP-U	XU22TT
09482-00369	XU22EP-U	XU22TT
0948200373	U24FSR-U	-
09482-00373	U24FSR-U	-
0948200374	U24FSR-U	-
09482-00374-111	U24FSR-U	-
0948200375	W24FSR-U10	-
09482-00375	W24FSR-U10	-
0948200378	XU24EPR-U	-
09482-00378	XU24EPR-U	-
0948200379	XU24EPR-U	-
09482-00379	XU24EPR-U	-
0948200383	U24FSR-U	-
09482-00383	U24FSR-U	-
0948200384	IXU24	-
09482-00384	IXU24	-
0948200385	W22EPR-U	W22TT
09482-00385	W22EPR-U	W22TT
0948200386	IXU22	-
09482-00386	IXU22	-
0948200387	IXU24	-
09482-00387	IXU24	-
0948200392	W20EP-U	W20TT
09482-00392	W20EP-U	W20TT
0948200393	XU20EPR-U	-
09482-00393	XU20EPR-U	-
0948200395	J16CR-U	W16TT
09482-00395	J16CR-U	W16TT
0948200396	IXU22	-
09482-00396-111	IXU22	-
0948200397	X27ETR	-
09482-00397	X27ETR	-
0948200399	X24ESR-U	-
09482-00399	X24ESR-U	-
0948200400	X27ESR-U	-
09482-00400	X27ESR-U	-
0948200404	U24FSR-U	-
09482-00404	U24FSR-U	-
0948200405	IW27	-
09482-00405	IW27	-
0948200406	U20FSR-U	-
09482-00406	U20FSR-U	-
0948200407	U20FSR-U	-
09482-00407	U20FSR-U	-
0948200409	W20EXR-U	W20TT
09482-00409	W20EXR-U	W20TT
0948200410	U27ETR	-
09482-00410	U27ETR	-
0948200411	U27ETR	-
09482-00411	U27ETR	-
0948200412	U24ETR	-
09482-00412	U24ETR	-
0948200413	U24ETR	-
09482-00413	U24ETR	-
0948200415	U22ETR	-
09482-00415	U22ETR	-
0948200416	W16FPR-U	-
09482-00416-111	W16FPR-U	-
0948200420	W14FPR-U	-
09482-00420-111	W14FPR-U	-
0948200421	W20EPR-U11	W20TT
09482-00421	W20EPR-U11	W20TT
0948200426	K20P-U	K20TT

SUZUKI	DENSO	TT
0948200427	K20PR-U	K20TT
09482-00427	K20PR-U	K20TT
0948200428	K20P-U	K20TT
09482-00428	K20P-U	K20TT
0948200429	K20PR-U	K20TT
09482-00429	K20PR-U	K20TT
0948200432	W16EPR-U	W16TT
09482-00432	W16EPR-U	W16TT
0948200433	W16EXR-U11	W16TT
09482-00433	W16EXR-U11	W16TT
0948200434	W22EPR-U	W22TT
09482-00434	W22EPR-U	W22TT
0948200446	XU20EPR-U	-
09482-00446	XU20EPR-U	-
0948200447	XU20EPR-U	-
09482-00447	XU20EPR-U	-
0948200448	XU22EPR-U	XU22TT
09482-00448	XU22EPR-U	XU22TT
0948200449	XU22EPR-U	XU22TT
09482-00449	XU22EPR-U	XU22TT
0948200450	XU24EPR-U	-
09482-00450	XU24EPR-U	-
0948200451	K20P-U	K20TT
09482-00451	K20P-U	K20TT
0948200453	XU24EPR-U	-
09482-00453	XU24EPR-U	-
0948200454	J16CR-U	W16TT
09482-00454	J16CR-U	W16TT
0948200455	J16CR-U	W16TT
09482-00455	J16CR-U	W16TT
0948200456	U24ESR-N	-
09482-00456	U24ESR-N	-
0948200457	U24ESR-N	-
09482-00457	U24ESR-N	-
0948200458	U27ESR-N	-
09482-00458	U27ESR-N	-
0948200459	U27ESR-N	-
09482-00459	U27ESR-N	-
0948200461	U31ESR-N	-
09482-00461	U31ESR-N	-
0948200462	U31ETR	-
09482-00462	U31ETR	-
0948200463	U31ETR	-
09482-00463	U31ETR	-
0948200468	W16EPR-U	W16TT
09482-00468	W16EPR-U	W16TT
0948200471	J16CR-U	W16TT
09482-00471	J16CR-U	W16TT
0948200472	W27EMR-C	-
09482-00472	W27EMR-C	-
0948200473	W27EMR-C	-
09482-00473	W27EMR-C	-
0948200475	W24EMR-C	-
09482-00475	W24EMR-C	-
0948200476	K16PR-U	K16TT
09482-00476	K16PR-U	K16TT
0948200477	K16PR-U	K16TT
09482-00477	K16PR-U	K16TT
0948200478	W31ESR-U	-
09482-00478	W31ESR-U	-
0948200479	IXU22	-
09482-00479	IXU22	-
0948200481	IXU24	-
09482-00481	IXU24	-
0948200482	IWM31	-
09482-00482	IWM31	-
0948200484	IXU22	-
09482-00484	IXU22	-
0948200487	W20EPR-U	W20TT
09482-00487	W20EPR-U	W20TT
0948200493	W16EPR-U11	W16TT
09482-00493	W16EPR-U11	W16TT

(*) Срок службы ограничен по сравнению с оригинальным изделием для указанного применения. Подробную информацию см. стр 8

SUZUKI	DENSO	TT
0948200494	K20PR-U11	K20TT
09482-00494	K20PR-U11	K20TT
0948200495	W22EPR-U	W22TT
09482-00495	W22EPR-U	W22TT
0948200496	W16EPR-U11	W16TT
09482-00496	W16EPR-U11	W16TT
0948200497	K16PR-U11	K16TT
09482-00497	K16PR-U11	K16TT
0948200498	W22EPR-U	W22TT
09482-00498	W22EPR-U	W22TT
0948200499	IW24	-
09482-00499	IW24	-
0948200500	IW27	-
09482-00500	IW27	-
0948200503	IXU24	-
09482-00503	IXU24	-
0948200504	W16EXR-U	W16TT
09482-00504	W16EXR-U	W16TT
0948200505	K20PR-U	K20TT
09482-00505	K20PR-U	K20TT
0948200506	W16EPR-U	W16TT
09482-00506	W16EPR-U	W16TT
0948200508	K20PR-U11	K20TT
09482-00508	K20PR-U11	K20TT
0948200509	IW01-24	-
09482-00509	IW01-24	-
0948200510	K20PR-U11	K20TT
09482-00510	K20PR-U11	K20TT
0948200512	W22ESR-U	-
09482-00512	W22ESR-U	-
0948200515	U22ESR-N	-
09482-00515	U22ESR-N	-
0948200516	U22ESR-N	-
09482-00516	U22ESR-N	-
0948200520	IXU22	-
09482-00520	IXU22	-
0948200521	P16PR8	-
09482-00521	P16PR8	-
0948200522	W22FPR-U	-
09482-00522	W22FPR-U	-
0948200525	VXU22	-
09482-00525	VXU22	-
0948200527	IXU22	-
09482-00527	IXU22	-
0948200529	U20ESR-N	-
09482-00529	U20ESR-N	-
0948200530	W20FPR-U	WF20TT
09482-00530	W20FPR-U	WF20TT
0948200532	W22FS-U10	-
09482-00532	W22FS-U10	-
0948200534	W20FSR-U	WF20TT
09482-00534	W20FSR-U	WF20TT
0948200537	IXU27	-
09482-00537	IXU27	-
0948200546	IW16	-
09482-00546	IW16	-
0948200547	SK16PR-A11	-
09482-00547	SK16PR-A11	-
0948200548	SK20PR-A11	-
09482-00548	SK20PR-A11	-
0948200549	SK16PR-A11	-
09482-00549	SK16PR-A11	-
0948200550	SVK20RZ11	-
09482-00550	SVK20RZ11	-
0948200554	IU22	-
09482-00554	IU22	-
0948200555	IU24D	-
09482-00555	IU24D	-
0948200557	IU27D	-
09482-00557	IU27D	-
0948200559	IU31	-
09482-00559	IU31	-

SUZUKI	DENSO	TT
0948200562	SK16PR-A11	-
09482-00562	SK16PR-A11	-
0948200563	IXU22	-
09482-00563	IXU22	-
0948200584	IU24	-
09482-00584	IU24	-
0948200600	IU24	-
09482-00600	IU24	-
0948200602	ZXU20PR11	-
09482-00602	ZXU20PR11	-
0948200603	ZXU20PR11	-
09482-00603	ZXU20PR11	-
0948200605	K16HPR-U11	KH16TT
09482-00605	K16HPR-U11	KH16TT
0948200606	VKH20	-
09482-00606	VKH20	-
0948200607	IXU22HPR	-
09482-00607	IXU22HPR	-
0948200608	IXU22HPR	-
09482-00608	IXU22HPR	-
0948200610	ZXU20PR11	-
09482-00610	ZXU20PR11	-
0948200618	ZXU20PR11	-
09482-00618	ZXU20PR11	-
0948279856	P16PR8	-
09482-79856	P16PR8	-
09482A00155	W20EPR-U	W20TT
09482-A00155	W20EPR-U	W20TT
09482M00611	ZXU20PR11	-
09482-M00611	ZXU20PR11	-
09482M40132	W16EPR-U	W16TT
09482-M40132	W16EPR-U	W16TT
1119284	KJ16CR-L11	K16TT
1119A78J00	PT16VR13	TV16TT*
1119A-78J00	PT16VR13	TV16TT*
271175	IK22	-
271180	IXU24	-
271185	IK24	-
271190	IXU27	-
4DA36M07	IK22	-
4DA36-M07	IK22	-
4DA36M08	IK24	-
4DA36-M08	IK24	-
4DA36M09	IK27	-
4DA36-M09	IK27	-
4DA36M10	IK31	-
4DA36-M10	IK31	-
4GA36M08	IXU24	-
4GA36-M08	IXU24	-
4GA36M09	IXU27	-
4GA36-M09	IXU27	-
9048200448	IXU22	-
948200427	K20PR-U	K20TT
94820-0427	K20PR-U	K20TT
9900069835B6R	IWF22	-
99000-69835-B6R	IWF22	-
9900069835B7R	IWF22	-
99000-69835-B7R	IWF22	-
9900069835B8R	IWF24	-
99000-69835-B8R	IWF24	-
9900069835BP6	IWF20	-
99000-69835-BP6	IWF20	-
9900069835BP7	IWF22	-
99000-69835-BP7	IWF22	-
9900069835BR1	IW31	-
99000-69835-BR1	IW31	-
9900069835BR8	IW24	-
99000-69835-BR8	IW24	-
9900069835BR9	IW27	-
99000-69835-BR9	IW27	-
9900069835C6R	IUF22	-
99000-69835-C6R	IUF22	-

SUZUKI	DENSO	TT
9900069835C7R	IUF22	-
99000-69835-C7R	IUF22	-
9900069835C8R	IUF24	-
99000-69835-C8R	IUF24	-
9900069835CR7	IU22	-
99000-69835-CR7	IU22	-
9900069835CR8	IU24	-
99000-69835-CR8	IU24	-
9900069835CR9	IU27	-
99000-69835-CR9	IU27	-
9900069835DC8	IXU24	-
99000-69835-DC8	IXU24	-
9900069835DR8	IX24	-
99000-69835-DR8	IX24	-
9900069835DR9	IX27	-
99000-69835-DR9	IX27	-
9900069835PR7	IX22B	-
99000-69835-PR7	IX22B	-
9900069835PR8	IX24B	-
99000-69835-PR8	IX24B	-
9900069835PR9	IX27B	-
99000-69835-PR9	IX27B	-
9900079372	W14EXR-U11	-
99000-79372	W14EXR-U11	-
9900079374	IW24	-
99000-79374	IW24	-
9900079384	W20EX-U	W20TT
99000-79384	W20EX-U	W20TT
9900079385	W14FPR-U	-
99000-79385	W14FPR-U	-
9900079387	W16FPR-U	-
99000-79387	W16FPR-U	-
9900079388	W16ESR-U	-
99000-79388	W16ESR-U	-
9900079389	W22ESR-U	-
99000-79389	W22ESR-U	-
9900079682	W20FSR-U	WF20TT
99000-79682	W20FSR-U	WF20TT
9900079683	W20FSR-U	WF20TT
99000-79683	W20FSR-U	WF20TT
9900079684	W22FS-U	-
99000-79684	W22FS-U	-
9900079A3716E	IW16	-
99000-79A37-16E	IW16	-
9900079A3720F	IWF20	-
99000-79A37-20F	IWF20	-
9900079A3722E	IW24	-
99000-79A37-22E	IW24	-
9900079A3722F	IWF22	-
99000-79A37-22F	IWF22	-
9900079A3724E	IW24	-
99000-79A37-24E	IW24	-
9900079A3724F	IWF24	-
99000-79A37-24F	IWF24	-
9900079A3724R	IW24	-
99000-79A37-24R	IW24	-
9900079A3727E	IW27	-
99000-79A37-27E	IW27	-
9900079A3727R	IW27	-
99000-79A37-27R	IW27	-
9900079A3729E	IW29	-
99000-79A37-29E	IW29	-
9900079A3731E	IW31	-
99000-79A37-31E	IW31	-
9900079A37K0P	IK20	-
99000-79A37-K0P	IK20	-
9900079A37K6P	IK16	-
99000-79A37-K6P	IK16	-
9900079A37U2F	IUF22	-
99000-79A37-U2F	IUF22	-
9900079A37U4E	IU24	-
99000-79A37-U4E	IU24	-

SUZUKI	DENSO	TT
9900079A37U4F	IUF24	-
99000-79A37-U4F	IUF24	-
9900079A37U4R	IUF24	-
99000-79A37-U4R	IUF24	-
9900079A37U4E	IUF24	-
99000-79A37-U4E	IUF24	-
9900079A37U7E	IU27	-
99000-79A37-U7E	IU27	-
9900079A37U7F	IUF27A	-
99000-79A37-U7F	IUF27A	-
9900079A37W0P	IW20	-
99000-79A37-W0P	IW20	-
9900079A37W1M	IWM31	-
99000-79A37-W1M	IWM31	-
9900079A37W2P	IW22	-
99000-79A37-W2P	IW22	-
9900079A37W4X	IW16	-
99000-79A37-W4X	IW16	-
9900079A37W6X	IW16	-
99000-79A37-W6X	IW16	-
9900079A37W7M	IWM27	-
99000-79A37-W7M	IWM27	-
9900079A37X2E	IX22	-
99000-79A37-X2E	IX22	-
9900079A37X4E	IX24	-
99000-79A37-X4E	IX24	-
9900079A37X4P	IX24B	-
99000-79A37-X4P	IX24B	-
9900079A37X7E	IX27	-
99000-79A37-X7E	IX27	-
9900079A37X7P	IX27B	-
99000-79A37-X7P	IX27B	-
9900079A37XU2	IXU22	-
99000-79A37-XU2	IXU22	-
9900079A37XU4	IXU24	-
99000-79A37-XU4	IXU24	-
9900079B56	W14EXR-U11	-
99000-79B56	W14EXR-U11	-
9900079J80K16	IK16	-
99000-79J80-K16	IK16	-
9900079J80K20	IK20	-
99000-79J80-K20	IK20	-
9900079J80U22	IXU22	-
99000-79J80-U22	IXU22	-
9900079J80U24	IXU24	-
99000-79J80-U24	IXU24	-
9900079J80UH2	IXUH22	-
99000-79J80-UH2	IXUH22	-
9900079J80W16	IW16	-
99000-79J80-W16	IW16	-
9900079J80W20	IW20	-
99000-79J80-W20	IW20	-
9900079J80W22	IW22	-
99000-79J80-W22	IW22	-
9900079K2422B	IX22B	-
99000-79K24-22B	IX22B	-
9900079K2424A	IU24A	-
99000-79K24-24A	IU24A	-
9900079K2424B	IX24B	-
99000-79K24-24B	IX24B	-
9900079K2427A	IU27A	-
99000-79K24-27A	IU27A	-
9900079K2427B	IX27B	-
99000-79K24-27B	IX27B	-
9900079K2431A	IU31A	-
99000-79K24-31A	IU31A	-
9900079K24F22	IUF22	-
99000-79K24-F22	IUF22	-
9900079K24F24	IUF24	-
99000-79K24-F24	IUF24	-
9900079K24H24	IUH24	-
99000-79K24-H24	IUH24	-
9900079K24H27	IUH27	-
99000-79K24-H27	IUH27	-

(*) Срок службы ограничен по сравнению с оригинальным изделием для указанного применения. Подробную информацию см. стр 8

SUZUKI	DENSO	TT
9900079K24IW4	IW24	-
99000-79K24-IW4	IW24	-
9900079K24IW7	IW27	-
99000-79K24-IW7	IW27	-
9900079K24U22	IU22	-
99000-79K24-U22	IU22	-
9900079K24U24	IU24	-
99000-79K24-U24	IU24	-
9900079K24U27	IU27	-
99000-79K24-U27	IU27	-
9900079K24U31	IU31	-
99000-79K24-U31	IU31	-
9900079K24W22	IWF22	-
99000-79K24-W22	IWF22	-
9900079K24W24	IWF24	-
99000-79K24-W24	IWF24	-
9900079K24W27	IWF27	-
99000-79K24-W27	IWF27	-
9900079K24W31	IW31	-
99000-79K24-W31	IW31	-
9900079K24X22	IX22	-
99000-79K24-X22	IX22	-
9900079K24X24	IX24	-
99000-79K24-X24	IX24	-
9900079K24X27	IX27	-
99000-79K24-X27	IX27	-
9900079K60BP6	IW20	-
99000-79K60-BP6	IW20	-
9900079K60DC7	IXU22	-
99000-79K60-DC7	IXU22	-
9900079K60K5R	IK16	-
99000-79K60-K5R	IK16	-
9900079K60K6R	IK20	-
99000-79K60-K6R	IK20	-
9900079K60KR6	IK20	-
99000-79K60-KR6	IK20	-
9900079K60P5R	IW16	-
99000-79K60-P5R	IW16	-
9900079K60P6R	IW20	-
99000-79K60-P6R	IW20	-
9900079K60P7R	IW22	-
99000-79K60-P7R	IW22	-
9900079K60PR5	IW16	-
99000-79K60-PR5	IW16	-
9900079K73K16	VK16	-
99000-79K73-K16	VK16	-
9900079K73K20	VK20	-
99000-79K73-K20	VK20	-
9900079K73U22	VXU22	-
99000-79K73-U22	VXU22	-
9900079K73U24	VXU24	-
99000-79K73-U24	VXU24	-
9900079K73UH2	VXUH22	-
99000-79K73-UH2	VXUH22	-
9900079K73W16	VW16	-
99000-79K73-W16	VW16	-
9900079K73W20	VW20	-
99000-79K73-W20	VW20	-
9900079K73W22	VW22	-
99000-79K73-W22	VW22	-
9900079L65001	VK20	-
99000-79L65-001	VK20	-
9900079L65002	VK16	-
99000-79L65-002	VK16	-
9900079L65003	SVK20RZ8	-
99000-79L65-003	SVK20RZ8	-
9900079L65004	VXU22	-
99000-79L65-004	VXU22	-
9900079L65005	VK16	-
99000-79L65-005	VK16	-
9900079L65006	VK22	-
99000-79L65-006	VK22	-

SUZUKI	DENSO	TT
9900079L65008	VW16	-
99000-79L65-008	VW16	-
9900079L65009	VW20	-
99000-79L65-009	VW20	-
9900079L65010	VW20	-
99000-79L65-010	VW20	-
9900079X12K16	K16TT	-
99000-79X12-K16	K16TT	-
9900079X12K20	K20TT	-
99000-79X12-K20	K20TT	-
9900079X12W16	W16TT	-
99000-79X12-W16	W16TT	-
9900079X12XU2	XU22TT	XU22TT
99000-79X12-XU2	XU22TT	XU22TT
9900079X12XUH	XUH22TT	XUH22TT
99000-79X12-XUH	XUH22TT	XUH22TT

TACTI	DENSO	TT
0676001810	IW06-27	-
067600-1810	IW06-27	-
0676001820	IW06-31	-
067600-1820	IW06-31	-
0676001830	IW06-34	-
067600-1830	IW06-34	-
2677001010	IU01-24	-
267700-1010	IU01-24	-
2677001020	IU01-27	-
267700-1020	IU01-27	-
2677001030	IU01-31	-
267700-1030	IU01-31	-
2677001040	IU01-34	-
267700-1040	IU01-34	-
2677001060	IXU01-24	-
267700-1060	IXU01-24	-
2677001070	IXU01-27	-
267700-1070	IXU01-27	-
2677001080	IXU01-31	-
267700-1080	IXU01-31	-
2677001090	IXU01-34	-
267700-1090	IXU01-34	-
267700110	IW01-24	-
267700-110	IW01-24	-
2677001120	IW01-27	-
267700-1120	IW01-27	-
2677001130	IW01-29	-
267700-1130	IW01-29	-
2677001140	IW01-31	-
267700-1140	IW01-31	-
2677001150	IW01-32	-
267700-1150	IW01-32	-
2677001160	IW01-34	-
267700-1160	IW01-34	-
2677001210	IWM01-29	-
267700-1210	IWM01-29	-
2677001220	IWM01-31	-
267700-1220	IWM01-31	-
2677001230	IWM01-32	-
267700-1230	IWM01-32	-
2677001240	IWM01-34	-
267700-1240	IWM01-34	-
2677001260	IA01-31	-
267700-1260	IA01-31	-
2677001270	IA01-32	-
267700-1270	IA01-32	-
2677001280	IA01-34	-
267700-1280	IA01-34	-
2677001310	IK01-24	-
267700-1310	IK01-24	-
2677001320	IK01-27	-
267700-1320	IK01-27	-
2677001330	IK01-31	-
267700-1330	IK01-31	-

TACTI	DENSO	TT
2677001340	IK01-34	-
267700-1340	IK01-34	-
2677001360	IK02-24	-
267700-1360	IK02-24	-
2677001370	IK02-27	-
267700-1370	IK02-27	-
2677001380	IK02-31	-
267700-1380	IK02-31	-
2677001410	IQ01-24	-
267700-1410	IQ01-24	-
2677001420	IQ01-27	-
267700-1420	IQ01-27	-
2677001430	IQ01-31	-
267700-1430	IQ01-31	-
2677001440	IQ01-34	-
267700-1440	IQ01-34	-
2677001460	IQ02-24	-
267700-1460	IQ02-24	-
2677001470	IQ02-27	-
267700-1470	IQ02-27	-
2677001480	IQ02-31	-
267700-1480	IQ02-31	-
2677001570	RU01-27	-
267700-1570	RU01-27	-
2677001580	RU01-31	-
267700-1580	RU01-31	-
2677001590	RU01-34	-
267700-1590	RU01-34	-
2677002940	IAE01-32	-
267700-2940	IAE01-32	-
2677002950	IAE01-34	-
267700-2950	IAE01-34	-
2677004450	IKH01-24	-
267700-4450	IKH01-24	-
2677004460	IKH01-27	-
267700-4460	IKH01-27	-
2677004470	IKH01-31	-
267700-4470	IKH01-31	-
V91102001	W16EXR-U11	W16TT
V9110-2001	W16EXR-U11	W16TT
V91102002	W16EXR-U	W16TT
V9110-2002	W16EXR-U	W16TT
V91102003	K16R-U11	K16TT
V9110-2003	K16R-U11	K16TT
V91102004	Q16R-U	Q16TT
V9110-2004	Q16R-U	Q16TT
V91102005	J16BR-U	-
V9110-2005	J16BR-U	-
V91102007	W20EXR-U	W20TT
V9110-2007	W20EXR-U	W20TT
V91102008	Q16R-U11	Q16TT
V9110-2008	Q16R-U11	Q16TT
V91102010	K20R-U11	K20TT
V9110-2010	K20R-U11	K20TT
V91102011	XU22EPR-U	XU22TT
V9110-2011	XU22EPR-U	XU22TT
V91102012	Q20R-U11	Q20TT
V9110-2012	Q20R-U11	Q20TT
V91102013	W20ETR-S	W20TT
V9110-2013	W20ETR-S	W20TT
V91102018	QL20PR-U	-
V9110-2018	QL20PR-U	-
V91102019	K20PR-L11	K20TT
V9110-2019	K20PR-L11	K20TT
V91102021	QL22TR-S	-
V9110-2021	QL22TR-S	-
V91102022	J16AYR	-
V9110-2022	J16AYR	-
V91102023	KJ20CR-L11	K20TT
V9110-2023	KJ20CR-L11	K20TT
V91102025	K20R-U	K20TT
V9110-2025	K20R-U	K20TT

TACTI	DENSO	TT
V91102026	K16R-U	K16TT
V9110-2026	K16R-U	K16TT
V91102028	KJ16CR-L11	K16TT
V9110-2028	KJ16CR-L11	K16TT
V91102031	KJ16CR11	K16TT
V9110-2031	KJ16CR11	K16TT
V91102039	K22TNR-S	-
V9110-2039	K22TNR-S	-
V91102040	K16TR11	K16TT
V9110-2040	K16TR11	K16TT
V91102041	K20TR11	K20TT
V9110-2041	K20TR11	K20TT
V91102042	K16PR-U11	K16TT
V9110-2042	K16PR-U11	K16TT
V91102043	K20PR-U11	K20TT
V9110-2043	K20PR-U11	K20TT
V91102044	W16EPR-U	W16TT
V9110-2044	W16EPR-U	W16TT
V91102045	Q20PR-U11	Q20TT
V9110-2045	Q20PR-U11	Q20TT
V91102046	Q16PR-U11	Q16TT
V9110-2046	Q16PR-U11	Q16TT
V91102047	K20PR-U	K20TT
V9110-2047	K20PR-U	K20TT
V91102048	KJ16CR-U11	K16TT
V9110-2048	KJ16CR-U11	K16TT
V91102049	K20TNR-S9	K20TT
V9110-2049	K20TNR-S9	K20TT
V91102110	PKJ16CR-L11	-
V9110-2110	PKJ16CR-L11	-
V91102111	PKJ20CR-L11	-
V9110-2111	PKJ20CR-L11	-
V91102301	IQ16	-
V9110-2301	IQ16	-
V91102302	IQ20	-
V9110-2302	IQ20	-
V91102303	IK16	-
V9110-2303	IK16	-
V91102304	IK20	-
V9110-2304	IK20	-
V91102305	IW16	-
V9110-2305	IW16	-
V91102306	IW20	-
V9110-2306	IW20	-
V91102307	IW22	-
V9110-2307	IW22	-
V91102308	IXU22	-
V9110-2308	IXU22	-
V91102309	IXU24	-
V9110-2309	IXU24	-
V91102601	VQ16	-
V9110-2601	VQ16	-
V91102602	VQ20	-
V9110-2602	VQ20	-
V91102603	VK16	-
V9110-2603	VK16	-
V91102604	VK20	-
V9110-2604	VK20	-
V91102605	VW16	-
V9110-2605	VW16	-
V91102606	VW20	-
V9110-2606	VW20	-
V91102607	VW22	-
V9110-2607	VW22	-
V91102608	VXU22	-
V9110-2608	VXU22	-
V91102609	VXU24	-
V9110-2609	VXU24	-
V91103000	J16AR-U11	-
V9110-3000	J16AR-U11	-
V91103001	J16BR-U	-
V9110-3001	J16BR-U	-

(*) Срок службы ограничен по сравнению с оригинальным изделием для указанного применения. Подробную информацию см. стр 8

ТАСТ	DENSO	ТТ
V91103002	J16BR-U11	-
V9110-3002	J16BR-U11	-
V91103006	Q16R-U11	Q16TT
V9110-3006	Q16R-U11	Q16TT
V91103007	Q20PR-U	Q20TT
V9110-3007	Q20PR-U	Q20TT
V91103009	Q20R-U11	Q20TT
V9110-3009	Q20R-U11	Q20TT
V91103012	W14EXR-U11	-
V9110-3012	W14EXR-U11	-
V91103013	W14EXR-U	-
V9110-3013	W14EXR-U	-
V91103014	W14EXR-U11	-
V9110-3014	W14EXR-U11	-
V91103016	W16EKR-S11	W16TT
V9110-3016	W16EKR-S11	W16TT
V91103018	W16EPR-U	W16TT
V9110-3018	W16EPR-U	W16TT
V91103021	W16EPR-U	W16TT
V9110-3021	W16EPR-U	W16TT
V91103025	W16ESR-U	-
V9110-3025	W16ESR-U	-
V91103029	W16EXR-U13	W16TT
V9110-3029	W16EXR-U13	W16TT
V91103032	W16EXR-U11	W16TT
V9110-3032	W16EXR-U11	W16TT
V91103033	W16FSR	-
V9110-3033	W16FSR	-
V91103034	W16FSR	-
V9110-3034	W16FSR	-
V91103035	W16LS	-
V9110-3035	W16LS	-
V91103037	W16PR-U	-
V9110-3037	W16PR-U	-
V91103041	W20EKR-S11	-
V9110-3041	W20EKR-S11	-
V91103043	W20EP-U	W20TT
V9110-3043	W20EP-U	W20TT
V91103046	W20EPR-S11	W20TT
V9110-3046	W20EPR-S11	W20TT
V91103047	W20EPR-U	W20TT
V9110-3047	W20EPR-U	W20TT
V91103049	W20EPR-U11	W20TT
V9110-3049	W20EPR-U11	W20TT
V91103051	W20ESR-U	-
V9110-3051	W20ESR-U	-
V91103057	W20ESR-U	-
V9110-3057	W20ESR-U	-
V91103059	W20ETR-S	W20TT
V9110-3059	W20ETR-S	W20TT
V91103060	W20ETR-S	W20TT
V9110-3060	W20ETR-S	W20TT
V91103064	W20EXR-U13	W20TT
V9110-3064	W20EXR-U13	W20TT
V91103068	W20FPR-U	WF20TT
V9110-3068	W20FPR-U	WF20TT
V91103072	W20FSR	WF20TT
V9110-3072	W20FSR	WF20TT
V91103073	W20FSR-U	WF20TT
V9110-3073	W20FSR-U	WF20TT
V91103075	W20S-U	-
V9110-3075	W20S-U	-
V91103076	W20SR-U	-
V9110-3076	W20SR-U	-
V91103085	W22EPR-U	W22TT
V9110-3085	W22EPR-U	W22TT
V91103088	W22EPR-U	W22TT
V9110-3088	W22EPR-U	W22TT
V91103093	W22ESR-U	-
V9110-3093	W22ESR-U	-
V91103098	W22ESR-U	-
V9110-3098	W22ESR-U	-

ТАСТ	DENSO	ТТ
V91103105	W27EDR14	-
V9110-3105	W27EDR14	-
V91103110	W16ESR-U	-
V9110-3110	W16ESR-U	-
V91103112	QJ20CR11	Q20TT
V9110-3112	QJ20CR11	Q20TT
V91103114	P16PR11	W16TT*
V9110-3114	P16PR11	W16TT*
V91103119	K16R-U	K16TT
V9110-3119	K16R-U	K16TT
V91103120	K16R-U11	K16TT
V9110-3120	K16R-U11	K16TT
V91103121	K20PR-U11	K20TT
V9110-3121	K20PR-U11	K20TT
V91103122	K20R-U	K20TT
V9110-3122	K20R-U	K20TT
V91103129	Q16R-U	Q16TT
V9110-3129	Q16R-U	Q16TT
V91103130	K16PR-U11	K16TT
V9110-3130	K16PR-U11	K16TT
V91103131	KJ16CR11	K16TT
V9110-3131	KJ16CR11	K16TT
V91103132	KJ16CR-L11	K16TT
V9110-3132	KJ16CR-L11	K16TT
V91103133	KJ20CR11	K20TT
V9110-3133	KJ20CR11	K20TT
V91103135	K16GPR-U11	-
V9110-3135	K16GPR-U11	-
V91103137	Q16PR-U	Q16TT
V9110-3137	Q16PR-U	Q16TT
V91103139	K20R-U11	K20TT
V9110-3139	K20R-U11	K20TT
V91103140	Q20R-U	Q20TT
V9110-3140	Q20R-U	Q20TT
V91103141	PK20PR-P11	K20TT*
V9110-3141	PK20PR-P11	K20TT*
V91103142	PK20PR-L11	-
V9110-3142	PK20PR-L11	-
V91103143	K16PR-L11	K16TT
V9110-3143	K16PR-L11	K16TT
V91103144	K20PR-L11	K20TT
V9110-3144	K20PR-L11	K20TT
V91103145	K20PR-U	K20TT
V9110-3145	K20PR-U	K20TT
V91103167	KJ14CR-L11	-
V9110-3167	KJ14CR-L11	-
V91103168	PK20PR11	K20TT*
V9110-3168	PK20PR11	K20TT*
V91103169	KJ20CR-L11	K20TT
V9110-3169	KJ20CR-L11	K20TT
V91103170	W22EKR-S11	-
V9110-3170	W22EKR-S11	-
V91103174	PK16PR-P11	K16TT*
V9110-3174	PK16PR-P11	K16TT*
V91103175	PKJ16CR8	-
V9110-3175	PKJ16CR8	-
V91103176	XU22EP-U	XU22TT
V9110-3176	XU22EP-U	XU22TT
V91103178	XU20EPR-U	-
V9110-3178	XU20EPR-U	-
V91103179	XU22EPR-U	XU22TT
V9110-3179	XU22EPR-U	XU22TT
V91103180	XU24EPR-U	-
V9110-3180	XU24EPR-U	-
V91103181	Q16R-U11	Q16TT
V9110-3181	Q16R-U11	Q16TT
V91103182	Q20R-U11	Q20TT
V9110-3182	Q20R-U11	Q20TT
V91103183	Q14R-U11	-
V9110-3183	Q14R-U11	-
V91103184	Q16PR-U11	Q16TT
V9110-3184	Q16PR-U11	Q16TT

ТАСТ	DENSO	ТТ
V91103185	Q20P-U11	Q20TT
V9110-3185	Q20P-U11	Q20TT
V91103186	Q16PR-U11	Q16TT
V9110-3186	Q16PR-U11	Q16TT
V91103187	Q20PR-U11	Q20TT
V9110-3187	Q20PR-U11	Q20TT
V91103188	QL20PR-U	-
V9110-3188	QL20PR-U	-
V91103189	QL20TR-S	-
V9110-3189	QL20TR-S	-
V91103190	QL22TR-S	-
V9110-3190	QL22TR-S	-
V91103191	K16PR-U	K16TT
V9110-3191	K16PR-U	K16TT
V91103192	K22PR-U11	-
V9110-3192	K22PR-U11	-
V91103194	K16TR11	K16TT
V9110-3194	K16TR11	K16TT
V91103195	K20TR11	K20TT
V9110-3195	K20TR11	K20TT
V91103196	K20TNR-S	K20TT
V9110-3196	K20TNR-S	K20TT
V91103197	K22TNR-S	-
V9110-3197	K22TNR-S	-
V91103198	K20DTR-S11	-
V9110-3198	K20DTR-S11	-
V91103199	W16EPR-U11	W16TT
V9110-3199	W16EPR-U11	W16TT
V91103200	W22EPR-U11	W22TT
V9110-3200	W22EPR-U11	W22TT
V91103201	W16EPR-U11	W16TT
V9110-3201	W16EPR-U11	W16TT
V91103202	W14EX-U	-
V9110-3202	W14EX-U	-
V91103203	W16EXR-U	W16TT
V9110-3203	W16EXR-U	W16TT
V91103204	W20EX-U	W20TT
V9110-3204	W20EX-U	W20TT
V91103205	W16EX-U11	W16TT
V9110-3205	W16EX-U11	W16TT
V91103206	W20EX-U11	W20TT
V9110-3206	W20EX-U11	W20TT
V91103208	VW20T	-
V9110-3208	VW20T	-
V91103210	W16EXR-U	W16TT
V9110-3210	W16EXR-U	W16TT
V91103211	W20EXR-U	W20TT
V9110-3211	W20EXR-U	W20TT
V91103212	W20EXR-U11	W20TT
V9110-3212	W20EXR-U11	W20TT
V91103213	W16EXR-U13	W16TT
V9110-3213	W16EXR-U13	W16TT
V91103214	VW20T	-
V9110-3214	VW20T	-
V91103215	W16ETR-S	W16TT
V9110-3215	W16ETR-S	W16TT
V91103216	W16ETR-S	W16TT
V9110-3216	W16ETR-S	W16TT
V91103217	W16DTR-S	-
V9110-3217	W16DTR-S	-
V91103218	W20DTR-S	-
V9110-3218	W20DTR-S	-
V91103219	W20DTR-SA	-
V9110-3219	W20DTR-SA	-
V91103220	J16A-U11	-
V9110-3220	J16A-U11	-
V91103221	J16B-U11	-
V9110-3221	J16B-U11	-
V91103222	J16AY	-
V9110-3222	J16AY	-
V91103232	W16FP-U10	-
V9110-3232	W16FP-U10	-

ТАСТ	DENSO	ТТ
V91103235	QJ16AR-U	-
V9110-3235	QJ16AR-U	-
V91103236	QJ14C11	-
V9110-3236	QJ14C11	-
V91103237	KJ14CR11	-
V9110-3237	KJ14CR11	-
V91103245	PK20PR-P8	-
V9110-3245	PK20PR-P8	-
V91103247	PKJ20CR-L11	-
V9110-3247	PKJ20CR-L11	-
V91103248	K16DTR-S11	-
V9110-3248	K16DTR-S11	-
V91103249	K22TMR11	-
V9110-3249	K22TMR11	-
V91103250	W20EPR-S11	W20TT
V9110-3250	W20EPR-S11	W20TT
V91103251	IW22	-
V9110-3251	IW22	-
V91103252	IRE01-31	-
V9110-3252	IRE01-31	-
V91103258	W16EKR-S11	W16TT
V9110-3258	W16EKR-S11	W16TT
V91103261	J16AYR	-
V9110-3261	J16AYR	-
V91103262	K20PR-TP11	K20TT
V9110-3262	K20PR-TP11	K20TT
V91103263	K22TM11	-
V9110-3263	K22TM11	-
V91103264	PK16PR11	K16TT*
V9110-3264	PK16PR11	K16TT*
V91103266	IQ16	-
V9110-3266	IQ16	-
V91103268	W20FPR-U10	WF20TT
V9110-3268	W20FPR-U10	WF20TT
V91103293	K16PR-P11	K16TT
V9110-3293	K16PR-P11	K16TT
V91103304	K20TNR	K20TT
V9110-3304	K20TNR	K20TT
V91103305	K20TNR-S9	K20TT
V9110-3305	K20TNR-S9	K20TT
V91103311	KJ16CR-U11	K16TT
V9110-3311	KJ16CR-U11	K16TT
V91103329	K16TNR-S9	K16TT
V9110-3329	K16TNR-S9	K16TT
V91103374	KJ20DR-M11	-
V9110-3374	KJ20DR-M11	-
V91103381	K20HR-U11	KH20TT
V9110-3381	K20HR-U11	KH20TT
V91103445	XU22HDR9	XUH22T
V9110-3445	XU22HDR9	XUH22T
V91103451	KJ20CR-U11	-
V9110-3451	KJ20CR-U11	-
V91103455	SKJ20DR-M11S-	-
V9110-3455	SKJ20DR-M11S-	-
V91103456	K20PR-SU9	-
V9110-3456	K20PR-SU9	-
V91103463	K20PR-U8S	-
V9110-3463	K20PR-U8S	-
V91103470	IK20G	-
V9110-3470	IK20G	-
V91104000	U16FSR-U	-
V9110-4000	U16FSR-U	-
V91104002	U20FSR-U	-
V9110-4002	U20FSR-U	-
V91104004	U20FSR-U	-
V9110-4004	U20FSR-U	-
V91104006	U22FSR-U	-
V9110-4006	U22FSR-U	-
V91104008	U22FSR-U	-
V9110-4008	U22FSR-U	-
V91104011	W9FP	-
V9110-4011	W9FP	-

(*) Срок службы ограничен по сравнению с оригинальным изделием для указанного применения. Подробную информацию см. стр 8

ТАСТ1	DENSO	ТТ
V91104012	W14F-U	-
V9110-4012	W14F-U	-
V91104013	W14FPR-U	-
V9110-4013	W14FPR-U	-
V91104014	W14FPR-UL	-
V9110-4014	W14FPR-UL	-
V91104019	W16FPR-U	-
V9110-4019	W16FPR-U	-
V91104021	W22FPR-U	-
V9110-4021	W22FPR-U	-
V91104024	W22FSR	-
V9110-4024	W22FSR	-
V91104025	W22FS-U	-
V9110-4025	W22FS-U	-
V91104027	W22S-U	-
V9110-4027	W22S-U	-
V91104028	W24EPR-U	-
V9110-4028	W24EPR-U	-
V91104030	W24ESR-U	-
V9110-4030	W24ESR-U	-
V91104033	W24ESR-U	-
V9110-4033	W24ESR-U	-
V91104034	W24ES-V	-
V9110-4034	W24ES-V	-
V91104037	W24FSR	-
V9110-4037	W24FSR	-
V91104038	W24FSR	-
V9110-4038	W24FSR	-
V91104045	W27ESR-U	-
V9110-4045	W27ESR-U	-
V91104046	W27ESR-U	-
V9110-4046	W27ESR-U	-
V91104047	W27ES-V	-
V9110-4047	W27ES-V	-
V91104052	W27FSR	-
V9110-4052	W27FSR	-
V91104054	W27FSR	-
V9110-4054	W27FSR	-
V91104062	W31ESR-U	-
V9110-4062	W31ESR-U	-
V91104075	X16FSR-U	-
V9110-4075	X16FSR-U	-
V91104076	X20ESR-U	-
V9110-4076	X20ESR-U	-
V91104078	X20FSR-U	-
V9110-4078	X20FSR-U	-
V91104080	X20FSR-U	-
V9110-4080	X20FSR-U	-
V91104086	X22EPR-U9	-
V9110-4086	X22EPR-U9	-
V91104090	X22ESR-U	-
V9110-4090	X22ESR-U	-
V91104091	X22ESR-U	-
V9110-4091	X22ESR-U	-
V91104096	X24EPR-U9	-
V9110-4096	X24EPR-U9	-
V91104099	X24ESR-U	-
V9110-4099	X24ESR-U	-
V91104101	X24ESR-U	-
V9110-4101	X24ESR-U	-
V91104103	X24FS-U	-
V9110-4103	X24FS-U	-
V91104111	X27EPR-U9	-
V9110-4111	X27EPR-U9	-
V91104114	X27ESR-U	-
V9110-4114	X27ESR-U	-
V91104116	X27ESR-U	-
V9110-4116	X27ESR-U	-
V91104148	W16FPR-U	-
V9110-4148	W16FPR-U	-
V91104149	W20FR-L	WF20TT
V9110-4149	W20FR-L	WF20TT

ТАСТ1	DENSO	ТТ
V91104150	X24GP-U	-
V9110-4150	X24GP-U	-
V91104152	W9FP-UL	-
V9110-4152	W9FP-UL	-
V91104157	X20ESR-U	-
V9110-4157	X20ESR-U	-
V91104160	IWM31	-
V9110-4160	IWM31	-
V91105000	L14-U	-
V9110-5000	L14-U	-
V91105008	MA16PR-U	-
V9110-5008	MA16PR-U	-
V91105013	MA20PR-U	-
V9110-5013	MA20PR-U	-
V91105020	T14PR-U	-
V9110-5020	T14PR-U	-
V91105022	T16EPR-U	T16TT
V9110-5022	T16EPR-U	T16TT
V91105023	T16EPR-U15	T16TT
V9110-5023	T16EPR-U15	T16TT
V91105026	T16PR-U11	-
V9110-5026	T16PR-U11	-
V91105032	T20EPR-U	T20TT
V9110-5032	T20EPR-U	T20TT
V91105033	T20EPR-U15	T20TT
V9110-5033	T20EPR-U15	T20TT
V91105036	T20PR-U11	-
V9110-5036	T20PR-U11	-
V91105040	T22EP-U	-
V9110-5040	T22EP-U	-
V91105044	W16S-U	-
V9110-5044	W16S-U	-
V91105046	W20PR-U	-
V9110-5046	W20PR-U	-
V91105047	T16NR-U11	-
V9110-5047	T16NR-U11	-
V91105048	T20NR-U11	-
V9110-5048	T20NR-U11	-
V91105060	K20PBR	K20TT
V9110-5060	K20PBR	K20TT
V91105061	K20PBR-S10	K20TT
V9110-5061	K20PBR-S10	K20TT
V91105062	K22PBR-S	-
V9110-5062	K22PBR-S	-
V91105063	K20TXR	K20TT
V9110-5063	K20TXR	K20TT
V91105064	W16EPB10	W16TT
V9110-5064	W16EPB10	W16TT
V91105065	W20EPB	W20TT
V9110-5065	W20EPB	W20TT
V91105066	W22EPB	W22TT
V9110-5066	W22EPB	W22TT
V91105070	PT16EPR-L13	-
V9110-5070	PT16EPR-L13	-
V91105301	IQ16	-
V9110-5301	IQ16	-
V91105302	IQ20	-
V9110-5302	IQ20	-
V91105303	IK16	-
V9110-5303	IK16	-
V91105304	IK20	-
V9110-5304	IK20	-
V91105305	IW16	-
V9110-5305	IW16	-
V91105306	IW20	-
V9110-5306	IW20	-
V91105307	IW22	-
V9110-5307	IW22	-
V91105308	IXU22	-
V9110-5308	IXU22	-
V91105309	IXU24	-
V9110-5309	IXU24	-

ТАСТ1	DENSO	ТТ
V91105310	IK22	-
V9110-5310	IK22	-
V91105311	IK24	-
V9110-5311	IK24	-
V91105312	IK27	-
V9110-5312	IK27	-
V91105313	IQ22	-
V9110-5313	IQ22	-
V91105314	IQ24	-
V9110-5314	IQ24	-
V91105315	IQ27	-
V9110-5315	IQ27	-
V91105316	IW24	-
V9110-5316	IW24	-
V91105317	IW27	-
V9110-5317	IW27	-
V91105318	IW29	-
V9110-5318	IW29	-
V91105319	IW31	-
V9110-5319	IW31	-
V91105320	IW34	-
V9110-5320	IW34	-
V91105321	IK31	-
V9110-5321	IK31	-
V91105322	IK34	-
V9110-5322	IK34	-
V91105323	IQ31	-
V9110-5323	IQ31	-
V91105324	IQ34	-
V9110-5324	IQ34	-
V91105325	IT16	-
V9110-5325	IT16	-
V91105326	IT20	-
V9110-5326	IT20	-
V91105327	IT22	-
V9110-5327	IT22	-
V91105328	IT24	-
V9110-5328	IT24	-
V91105329	IT27	-
V9110-5329	IT27	-
V91105330	ITF16	-
V9110-5330	ITF16	-
V91105331	ITF20	-
V9110-5331	ITF20	-
V91105332	ITF22	-
V9110-5332	ITF22	-
V91105333	ITF24	-
V9110-5333	ITF24	-
V91105334	ITF27	-
V9110-5334	ITF27	-
V91105337	IXU27	-
V9110-5337	IXU27	-
V91105338	ITV16	-
V9110-5338	ITV16	-
V91105339	ITV20	-
V9110-5339	ITV20	-
V91105340	ITV22	-
V9110-5340	ITV22	-
V91105341	ITV24	-
V9110-5341	ITV24	-
V91105342	ITV27	-
V9110-5342	ITV27	-
V91105343	IKH16	-
V9110-5343	IKH16	-
V91105344	IKH20	-
V9110-5344	IKH20	-
V91105345	IKH22	-
V9110-5345	IKH22	-
V91105346	IKH24	-
V9110-5346	IKH24	-
V91105347	IKH27	-
V9110-5347	IKH27	-

ТАСТ1	DENSO	ТТ
V91105348	IK22G	-
V9110-5348	IK22G	-
V91105349	ITL16	-
V9110-5349	ITL16	-
V91105350	ITL20	-
V9110-5350	ITL20	-
V91105351	IK16G	-
V9110-5351	IK16G	-
V91105352	IK20G	-
V9110-5352	IK20G	-
V91105353	IXUH22	-
V9110-5353	IXUH22	-
V91105356	IXUH22I	-
V9110-5356	IXUH22I	-
V91105359	IWF16	-
V9110-5359	IWF16	-
V91105360	IU20	-
V9110-5360	IU20	-
V91105361	IU22	-
V9110-5361	IU22	-
V91105362	IU24	-
V9110-5362	IU24	-
V91105363	IU27	-
V9110-5363	IU27	-
V91105364	IU31	-
V9110-5364	IU31	-
V91105365	IU24A	-
V9110-5365	IU24A	-
V91105366	IU27A	-
V9110-5366	IU27A	-
V91105367	IU31A	-
V9110-5367	IU31A	-
V91105368	IUH24	-
V9110-5368	IUH24	-
V91105369	IUH27	-
V9110-5369	IUH27	-
V91105371	IX22	-
V9110-5371	IX22	-
V91105372	IX24	-
V9110-5372	IX24	-
V91105373	IX27	-
V9110-5373	IX27	-
V91105375	IX22B	-
V9110-5375	IX22B	-
V91105376	IX24B	-
V9110-5376	IX24B	-
V91105377	IX27B	-
V9110-5377	IX27B	-
V91105378	IWF20	-
V9110-5378	IWF20	-
V91105379	IWF22	-
V9110-5379	IWF22	-
V91105380	IWF24	-
V9110-5380	IWF24	-
V91105381	IWF27	-
V9110-5381	IWF27	-
V91105383	IUF22	-
V9110-5383	IUF22	-
V91105384	IUF24	-
V9110-5384	IUF24	-
V91105391	IWM24	-
V9110-5391	IWM24	-
V91105392	IWM27	-
V9110-5392	IWM27	-
V91105393	IWM31	-
V9110-5393	IWM31	-
V91105394	IXG24	-
V9110-5394	IXG24	-
V91105395	IXG27	-
V9110-5395	IXG27	-
V91105501	VK20T	-
V9110-5501	VK20T	-

(*) Срок службы ограничен по сравнению с оригинальным изделием для указанного применения. Подробную информацию см. стр 8

ТАCTI	DENSO	TT
V91105502	VW20T	-
V9110-5502	VW20T	-
V91105503	VKH20T	-
V9110-5503	VKH20T	-
V91105601	VQ16	-
V9110-5601	VQ16	-
V91105602	VQ20	-
V9110-5602	VQ20	-
V91105603	VK16	-
V9110-5603	VK16	-
V91105604	VK20	-
V9110-5604	VK20	-
V91105605	VW16	-
V9110-5605	VW16	-
V91105606	VW20	-
V9110-5606	VW20	-
V91105607	VW22	-
V9110-5607	VW22	-
V91105608	VXU22	-
V9110-5608	VXU22	-
V91105609	VXU24	-
V9110-5609	VXU24	-
V91105610	VK22	-
V9110-5610	VK22	-
V91105611	VXUH22	-
V9110-5611	VXUH22	-
V91105613	VQ22	-
V9110-5613	VQ22	-
V91105617	VKH16	-
V9110-5617	VKH16	-
V91105618	VKH20	-
V9110-5618	VKH20	-
V91105619	VKH22	-
V9110-5619	VKH22	-
V91105620	VK20Y	-
V9110-5620	VK20Y	-
V91105621	VT16	-
V9110-5621	VT16	-
V91105622	VKA16	-
V9110-5622	VKA16	-
V91105623	VKA20	-
V9110-5623	VKA20	-
V91105624	VKB16	-
V9110-5624	VKB16	-
V91105625	VKB20	-
V9110-5625	VKB20	-
V91105636	VK22G	-
V9110-5636	VK22G	-
V91105637	VCH20	-
V9110-5637	VCH20	-
V91105638	VT20	-
V9110-5638	VT20	-
V91105639	VKH20Y	-
V9110-5639	VKH20Y	-
V91105640	VK16G	-
V9110-5640	VK16G	-
V91105641	VK20G	-
V9110-5641	VK20G	-
V91105643	VFKBH20	-
V9110-5643	VFKBH20	-
V91105644	VFXEH20E	-
V9110-5644	VFXEH20E	-
V91105645	VFXEH20	-
V9110-5645	VFXEH20	-
V91105646	VFXEH22	-
V9110-5646	VFXEH22	-
V91105654	VFKH16	-
V9110-5654	VFKH16	-
V91105655	VFKH20	-
V9110-5655	VFKH20	-
V91105656	VXUH22I	-
V9110-5656	VXUH22I	-

ТАCTI	DENSO	TT
V91105719	IRE01-27	-
V9110-5719	IRE01-27	-
V91105720	IRE01-31	-
V9110-5720	IRE01-31	-
V91105721	IRE01-32	-
V9110-5721	IRE01-32	-
V91105722	IRE01-34	-
V9110-5722	IRE01-34	-
V91105741	IRE01-35	-
V9110-5741	IRE01-35	-
V91105752	IRT01-31	-
V9110-5752	IRT01-31	-
V91105753	IRT01-34	-
V9110-5753	IRT01-34	-
V91105754	IRL01-27	-
V9110-5754	IRL01-27	-
V91105755	IRL01-31	-
V9110-5755	IRL01-31	-
V91106004	W9-U	-
V9110-6004	W9-U	-
V91106008	W14PR-U	-
V9110-6008	W14PR-U	-
V91106009	W14E	-
V9110-6009	W14E	-
V91106010	W14EPR-U	-
V9110-6010	W14EPR-U	-
V91106011	W14EPR-U	-
V9110-6011	W14EPR-U	-
V91106021	W14PR-U	-
V9110-6021	W14PR-U	-
V91106022	W20M-U	-
V9110-6022	W20M-U	-
V91106023	W20MP-U	-
V9110-6023	W20MP-U	-
V91106026	W22M-U	-
V9110-6026	W22M-U	-
V91106027	W22MPR-U	-
V9110-6027	W22MPR-U	-
V91106028	W27FSR-U10	-
V9110-6028	W27FSR-U10	-
V91106037	W20FPR-U10	WF20TT
V9110-6037	W20FPR-U10	WF20TT
V91106039	T20M-U	-
V9110-6039	T20M-U	-
V91106041	T22M-U	-
V9110-6041	T22M-U	-
V91106044	W9EXR-U	-
V9110-6044	W9EXR-U	-
V91106045	W9EP	-
V9110-6045	W9EP	-
V91106046	W9EXR-U	-
V9110-6046	W9EXR-U	-
V91106047	W24FSR-U10	-
V9110-6047	W24FSR-U10	-
V91106076	K16HPR-U11	KH16TT
V9110-6076	K16HPR-U11	KH16TT
V91107001	K16TT	-
V9110-7001	K16TT	-
V91107002	K20TT	-
V9110-7002	K20TT	-
V91107003	W16TT	-
V9110-7003	W16TT	-
V91107004	XU22TT	XU22TT
V9110-7004	XU22TT	XU22TT
V91107005	XUH22TT	XUH22TT
V9110-7005	XUH22TT	XUH22TT

TOYOTA	DENSO	TT
0419534020	W20EP-U	W20TT
19111U2120	T14PR-U	-
19111U2120-71	T14PR-U	-
8009876005	W16S-U	-

TOYOTA	DENSO	TT
80098-76005-71	W16S-U	-
8091976008	W20EX-U	W20TT
80919-76008-71	W20EX-U	W20TT
8091976011	W9EP	-
80919-76011-71	W9EP	-
8091976012	K16R-U	K16TT
80919-76012-71	K16R-U	K16TT
8922010168	W16EXR-U	W16TT
89220101683	W16EXR-U	W16TT
89220101783	W20EXR-U11	W20TT
89220101983	W16EXR-U	W16TT
89220102083	PQ16R	Q16TT*
89220-10208-3	PQ16R	Q16TT*
9004851185	SK20HR11	-
90048-51185	SK20HR11	-
9004A91011	K20R-U	K20TT
9004A-91011	K20R-U	K20TT
9004A91031	XU22PR9	XU22TT
9004A-91031	XU22PR9	XU22TT
9004A91032	XU22PR9	XU22TT
9004A-91032	XU22PR9	XU22TT
9004A91039	XU22PR9	XU22TT
9004A-91039	XU22PR9	XU22TT
9008091032	Q16R-U11	Q16TT
90080-91032	Q16R-U11	Q16TT
9008091048	K20R-U	K20TT
90080-91048	K20R-U	K20TT
9008091065	PK20R13	K20TT*
90080-91065	PK20R13	K20TT*
9008091066	K20R-U	K20TT
90080-91066	K20R-U	K20TT
9008091108	K20R-U	K20TT
90080-91108	K20R-U	K20TT
9008091116	PK20TR11	K20TT*
90080-91116	PK20TR11	K20TT*
9008091145	K16TR11	K16TT
90080-91145	K16TR11	K16TT
9008091159	SK20R-P13	-
90080-91159	SK20R-P13	-
9008091161	K16R-U11	K16TT
90080-91161-A	K16R-U11	K16TT
9008091180	SK20R11	-
90080-91180-B	SK20R11	-
9008091184	SK16R11	-
90080-91184	SK16R11	-
9008091193	K16R-U11	K16TT
90080-91193B	K16R-U11	K16TT
9008091193-B	K16R-U11	K16TT
9008091194	K16R-U11	K16TT
9008091200	K16R-U11	K16TT
90080-91200	K16R-U11	K16TT
9008091204	K20R-U11	K20TT
90080-91204	K20R-U11	K20TT
9008091217	K16R-U11	K16TT
90080-91217	K16R-U11	K16TT
9008091229	K16R-U	K16TT
90080-91229	K16R-U	K16TT
9008091229B	K16R-U	K16TT
90080-91229-B	K16R-U	K16TT
9008091234	W16EXR-U	W16TT
90080-91234	W16EXR-U	W16TT
9008091235	W16EXR-U11	W16TT
90080-91235	W16EXR-U11	W16TT
9008091236	W16EXR-U11	W16TT
90080-91236-A	W16EXR-U11	W16TT
9008091237	W16EXR-U	W16TT
90080-91237-A	W16EXR-U	W16TT
9008091243	K20R-U	K20TT
90080-91243	K20R-U	K20TT
9009809125	W9EP	-
90098-09125	W9EP	-

TOYOTA	DENSO	TT
9009814125	W14EX-U	-
90098-14125	W14EX-U	-
9009814395	W14EX-U	-
90098-14395	W14EX-U	-
9009814595	W14EX-U	-
90098-14595	W14EX-U	-
9009814715	W14PR-U	-
90098-14715	W14PR-U	-
9009814785	T14PR-U	-
90098-14785	T14PR-U	-
9009816395	W16EX-U	W16TT
90098-16395	W16EX-U	W16TT
9009816505	W16ES-U	-
90098-16505	W16ES-U	-
9009816705	T16P-U	-
90098-16705	T16P-U	-
9009816785	T16PR-U	-
90098-16785	T16PR-U	-
9009820276	W16S-U	-
90098-20276	W16S-U	-
9009820395	W20EX-U	W20TT
90098-20395	W20EX-U	W20TT
9009820785	T20PR-U	-
90098-20785	T20PR-U	-
9009864015	L14-U	-
90098-64015	L14-U	-
9091601176	K16R-U	K16TT
90916-01176-73	K16R-U	K16TT
9091901020	W16EXR-U	W16TT
90919-01020	W16EXR-U	W16TT
9091901026	W14EX-U	-
90919-01026	W14EX-U	-
9091901027	W16EXR-U	W16TT
90919-01027	W16EXR-U	W16TT
9091901041	W16EX-U	W16TT
90919-01041	W16EX-U	W16TT
9091901045	W20EXR-U	W20TT
90919-01045	W20EXR-U	W20TT
9091901046	W20EX-U	W20TT
90919-01046	W20EX-U	W20TT
9091901050	W14EX-U	-
90919-01050	W14EX-U	-
9091901051	W16EPR-U	W16TT
90919-01051-99	W16EPR-U	W16TT
9091901053	W14EXR-U	-
90919-01053	W14EXR-U	-
9091901055	W9EP	-
90919-01055	W9EP	-
9091901056	W14EX-U	-
90919-01056	W14EX-U	-
90919010568N	W14EX-U	-
90919-01056-8N	W14EX-U	-
9091901057	W20EPR-U	W20TT
90919-01057	W20EPR-U	W20TT
9091901059	W16EXR-U	W16TT
90919-01059	W16EXR-U	W16TT
90919010598N	W16EXR-U	W16TT
90919-01059-8N	W16EXR-U	W16TT
9091901064	W16EXR-U	W16TT
90919-01064	W16EXR-U	W16TT
9091901065	W14EXR-U	-
90919-01065	W14EXR-U	-
9091901083	W20EX-U	W20TT
90919-01083	W20EX-U	W20TT
90919010838N	W20EX-U	W20TT
90919-01083-8N	W20EX-U	W20TT
9091901084	W20EXR-U	W20TT
90919-01084	W20EXR-U	W20TT
90919010848N	W20EXR-U	W20TT
90919-01084-8N	W20EXR-U	W20TT
9091901085	W14EXR-U11	-
90919-01085	W14EXR-U11	-

TOYOTA	DENSO	TT
9091901087	W16ETR-S	W16TT
90919-01087	W16ETR-S	W16TT
9091901088	W20ETR-S	W20TT
90919-01088	W20ETR-S	W20TT
9091901089	W20ETR-S	W20TT
90919-01089	W20ETR-S	W20TT
9091901090	W16ETR-S	W16TT
90919-01090	W16ETR-S	W16TT
9091901091	W16EXR-U11	W16TT
90919-01091	W16EXR-U11	W16TT
9091901092	W20ETR-S	W20TT
90919-01092	W20ETR-S	W20TT
9091901094	W16EX-U11	W16TT
90919-01094	W16EX-U11	W16TT
9091901095	W16ETR-S	W16TT
90919-01095	W16ETR-S	W16TT
9091901096	W16ETR-S	W16TT
90919-01096	W16ETR-S	W16TT
9091901097	W20ETR-S	W20TT
90919-01097	W20ETR-S	W20TT
9091901098	W20EXR-U	W20TT
90919-01098	W20EXR-U	W20TT
9091901100	T16EPR-U	T16TT
90919-01100	T16EPR-U	T16TT
9091901102	W16EXR-U	W16TT
90919-01102	W16EXR-U	W16TT
9091901103	W14EXR-U	-
90919-01103	W14EXR-U	-
9091901104	W16EXR-U11	W16TT
90919-01104	W16EXR-U11	W16TT
9091901108	W14EXR-U11	-
90919-01108	W14EXR-U11	-
9091901109	W14EXR-U11	-
90919-01109	W14EXR-U11	-
9091901113	J16AR-U11	-
90919-01113	J16AR-U11	-
9091901114	J16AR-U11	-
90919-01114	J16AR-U11	-
9091901115	P16R	W20TT*
90919-01115	P16R	W20TT*
9091901116	P16R	W20TT*
90919-01116	P16R	W20TT*
9091901117	J16B-U11	-
90919-01117	J16B-U11	-
9091901118	J16B-U11	-
90919-01118	J16B-U11	-
9091901119	J16BR-U	-
90919-01119	J16BR-U	-
9091901120	J16AR-U11	-
90919-01120	J16AR-U11	-
9091901121	PQ16R	Q16TT*
90919-01121	PQ16R	Q16TT*
909190112183	PQ16R	Q16TT*
90919-01121-83	PQ16R	Q16TT*
9091901122	PQ16R	Q16TT*
90919-01122	PQ16R	Q16TT*
9091901123	J16BR-U11	-
90919-01123	J16BR-U11	-
9091901125	W20EXR-U11	W20TT
90919-01125	W20EXR-U11	W20TT
9091901126	W20EXR-U11	W20TT
90919-01126	W20EXR-U11	W20TT
9091901127	PQ20R	Q20TT*
90919-01127	PQ20R	Q20TT*
909190112783	PQ20R	Q20TT*
90919-01127-83	PQ20R	Q20TT*
9091901128	PQ20R	Q20TT*
90919-01128	PQ20R	Q20TT*
9091901129	Q16R-U11	Q16TT
90919-01129	Q16R-U11	Q16TT
90919011298N	Q16R-U11	Q16TT
90919-01129-8N	Q16R-U11	Q16TT

TOYOTA	DENSO	TT
9091901131	Q20R-U11	Q20TT
90919-01131	Q20R-U11	Q20TT
90919011318N	Q20R-U11	Q20TT
90919-01131-8N	Q20R-U11	Q20TT
9091901133	P16R13	-
90919-01133	P16R13	-
9091901134	P16R13	-
90919-01134	P16R13	-
9091901135	VQ20	-
90919-01135	VQ20	-
9091901136	VQ20	-
90919-01136	VQ20	-
9091901139	W20EX-U11	W20TT
90919-01139	W20EX-U11	W20TT
9091901141	PQ16R-P11	Q16TT*
90919-01141	PQ16R-P11	Q16TT*
9091901143	P16R	W20TT*
90919-01143	P16R	W20TT*
9091901144	P16R	W20TT*
90919-01144	P16R	W20TT*
9091901145	PQ20R-P8	-
90919-01145	PQ20R-P8	-
9091901146	PQ20R-P8	-
90919-01146	PQ20R-P8	-
9091901147	P20R8	-
90919-01147	P20R8	-
9091901148	P20R8	-
90919-01148	P20R8	-
9091901149	Q20R-U	Q20TT
90919-01149	Q20R-U	Q20TT
90919011498N	Q20R-U	Q20TT
90919-01149-8N	Q20R-U	Q20TT
9091901151	PQ16R8	-
90919-01151	PQ16R8	-
909190115183	PQ16R8	-
90919-01151-83	PQ16R8	-
9091901152	PQ16R8	-
90919-01152	PQ16R8	-
9091901153	Q16R-U	Q16TT
90919-01153	Q16R-U	Q16TT
90919011538N	Q16R-U	Q16TT
90919-01153-8N	Q16R-U	Q16TT
9091901155	QJ16AR-U	-
90919-01155	QJ16AR-U	-
90919011558N	QJ16AR-U	-
90919-01155-8N	QJ16AR-U	-
9091901157	IQ16	-
90919-01157	IQ16	-
9091901158	IQ16	-
90919-01158	IQ16	-
9091901159	Q16R-U11	Q16TT
90919-01159	Q16R-U11	Q16TT
9091901161	PQ20R8	-
90919-01161	PQ20R8	-
9091901162	PQ20R8	-
90919-01162	PQ20R8	-
9091901164	K16R-U11	K16TT
90919-01164	K16R-U11	K16TT
9091901165	K16R-U11	K16TT
90919-01165	K16R-U11	K16TT
9091901166	K20R-U	K20TT
90919-01166-8N	K20R-U	K20TT
9091901168	PK16R11	K16TT*
90919-01168	PK16R11	K16TT*
9091901169	PK16R11	K16TT*
90919-01169	PK16R11	K16TT*
9091901170	Q14R-U11	-
90919-01170	Q14R-U11	-
9091901172	PK20R-P8	K20TT*
90919-01172	PK20R-P8	K20TT*
9091901173	PK20R-P8	K20TT*
90919-01173	PK20R-P8	K20TT*

TOYOTA	DENSO	TT
9091901174	QJ16AR-U11	-
90919-01174	QJ16AR-U11	-
9091901176	K16R-U	K16TT
90919-01176	K16R-U	K16TT
9091901177	K16R-U	K16TT
90919-01177	K16R-U	K16TT
9091901178	PK20R11	K20TT*
90919-01178-83	PK20R11	K20TT*
9091901179	PK20R11	K20TT*
90919-01179	PK20R11	K20TT*
9091901180	PK20R8	-
90919-01180-83	PK20R8	-
9091901181	PK20R8	-
90919-01181	PK20R8	-
9091901182	PQ20R13	Q20TT*
90919-01182	PQ20R13	Q20TT*
9091901184	K20R-U11	K20TT
90919-01184-8N	K20R-U11	K20TT
9091901185	K20R-U11	K20TT
90919-01185	K20R-U11	K20TT
9091901187	PK20R13	K20TT*
90919-01187	PK20R13	K20TT*
9091901188	PK20R13	K20TT*
90919-01188	PK20R13	K20TT*
9091901190	VK20T	-
90919-01190	VK20T	-
9091901191	SK20HR11	-
90919-01191	SK20HR11	-
9091901192	K16TR11	K16TT
90919-01192	K16TR11	K16TT
9091901193	K16TR11	K16TT
90919-01193	K16TR11	K16TT
9091901194	PK20TR11	K20TT*
90919-01194	PK20TR11	K20TT*
9091901195	PK20TR11	K20TT*
90919-01195	PK20TR11	K20TT*
9091901196	PK16TR11	K16TT*
90919-01196	PK16TR11	K16TT*
9091901197	PK16TR11	K16TT*
90919-01197	PK16TR11	K16TT*
9091901198	K20TR11	K20TT
90919-01198	K20TR11	K20TT
9091901200	PK16TR13	K16TT*
90919-01200	PK16TR13	K16TT*
9091901201	PK16TR13	K16TT*
90919-01201	PK16TR13	K16TT*
9091901202	K20TR11	K20TT
90919-01202	K20TR11	K20TT
9091901203	PK16R-P8	-
90919-01203	PK16R-P8	-
9091901205	PK16R8	-
90919-01205	PK16R8	-
9091901206	PK16R8	-
90919-01206	PK16R8	-
9091901207	SK20R-P11	-
90919-01207	SK20R-P11	-
9091901208	PK20GR8	-
90919-01208	PK20GR8	-
9091901209	SK16R-P11	-
90919-01209	SK16R-P11	-
9091901210	SK20R11	-
90919-01210	SK20R11	-
9091901211	SK20R11	-
90919-01211	SK20R11	-
9091901212	SK20R-P13	-
90919-01212	SK20R-P13	-
9091901213	PK20GR8	-
90919-01213	PK20GR8	-
9091901214	SK16R-P8	-
90919-01214	SK16R-P8	-
9091901215	SK16R-P8	-
90919-01215	SK16R-P8	-

TOYOTA	DENSO	TT
9091901216	PK20TR11-G	-
90919-01216	PK20TR11-G	-
9091901217	SK16R11	-
90919-01217	SK16R11	-
9091901218	SK16R11	-
90919-01218	SK16R11	-
9091901219	SK16R-P11	-
90919-01219	SK16R-P11	-
9091901220	PK20R11	K20TT*
90919-01220	PK20R11	K20TT*
9091901221	SK20BGR11	-
90919-01221	SK20BGR11	-
9091901222	SK20R5	-
90919-01222	SK20R5	-
9091901223	IW16	-
90919-01223	IW16	-
9091901224	IW16	-
90919-01224	IW16	-
9091901225	SK20R-P11	-
90919-01225	SK20R-P11	-
9091901226	SK20BR11	-
90919-01226	SK20BR11	-
9091901228	PK20TR8-G	-
90919-01228	PK20TR8-G	-
9091901229	SK20R5-G	-
90919-01229	SK20R5-G	-
9091901230	SK20BR11	-
90919-01230	SK20BR11	-
9091901231	SK20R8	-
90919-01231	SK20R8	-
9091901233	SK16HR11	-
90919-01233	SK16HR11	-
9091901235	K20HR-U11	KH20TT
90919-01235	K20HR-U11	KH20TT
9091901236	K20HR-U11	KH20TT
90919-01236	K20HR-U11	KH20TT
9091901237	SK20R11	-
90919-01237	SK20R11	-
9091901238	SK20R11	-
90919-01238	SK20R11	-
9091901239	VK20T	-
90919-01239	VK20T	-
9091901240	SK16R11	-
90919-01240	SK16R11	-
9091901241	SK16R11	-
90919-01241	SK16R11	-
9091901242	K16R-U11	K16TT
90919-01242	K16R-U11	K16TT
9091901243	FK16HR11	-
90919-01243	FK16HR11	-
9091901244	K16R-U11	K16TT
90919-01244	K16R-U	K16TT
9091901245	K16R-U	K16TT
90919-01245	K16R-U	K16TT
9091901247	FK20HR11	-
90919-01247	FK20HR11	-
9091901248	FK20HR11	-
90919-01248	FK20HR11	-
9091901249	FK20HR11	-
90919-01249	FK20HR11	-
9091901250	VW20T	-
90919-01250	VW20T	-
9091901252	FK16R11	-
90919-01252	FK16R11	-
9091901253	SC20HR11	-
90919-01253	SC20HR11	-
9091901254	SK20HR8-T	-
90919-01254	SK20HR8-T	-
9091901255	FK20HR11-T	-
90919-01255	FK20HR11-T	-

(*) Срок службы ограничен по сравнению с оригинальным изделием для указанного применения. Подробную информацию см. стр 8

TOYOTA	DENSO	TT
9091901256	FC22HR9	-
90919-01256	FC22HR9	-
9091901256A	FC22HR9-G	-
90919-01256A	FC22HR9-G	-
9091901258	K16HR-U11	KH16TT
90919-01258	K16HR-U11	KH16TT
9091901259	FK16HR-A8	-
90919-01259	FK16HR-A8	-
9091901261	FK20HR11-G	-
90919-01261	FK20HR11-G	-
9091901262	FK20HR8-G	-
90919-01262	FK20HR8-G	-
9091901263	FK20HBR8	-
90919-01263	FK20HBR8	-
9091901264	SK20R-B5	-
9091901265	FK16R-A8	-
9091901266	FK16R-A8	-
9091901950	W9EP	-
90919-01950-71	W9EP	-
9091901954	W9EXR-U	-
90919-01954-71	W9EXR-U	-
9091922357	W16EXR-U	W16TT
90919-22357	W16EXR-U	W16TT
9091991048	PK20R13	K20TT*
90919-91048	PK20R13	K20TT*
9091991066	PK20R13	K20TT*
90919-91066	PK20R13	K20TT*
90919A1002	SK20HR11	-
90919-A1002	SK20HR11	-
90919A1003	SK16HR11	-
90919-A1003	SK16HR11	-
90919T1002A	K16R-U	K16TT
90919-T1002-A	K16R-U	K16TT
90919T1003	K16R-U11	K16TT
90919-T1003	K16R-U11	K16TT
90919T1004A	K20HR-U11	KH20TT
90919-T1004-A	K20HR-U11	KH20TT
90919T1005	K20HR-U11	KH20TT
90919-T1005	K20HR-U11	KH20TT
90919T1006	SK20HR11	-
90919-T1006	SK20HR11	-
90919T1007A	SK20R11	-
90919-T1007-A	SK20R11	-
90919T1009	SC20HR11	-
90919-T1009	SC20HR11	-
90919W1001	K16HR-U11	KH16TT
90919-W1001	K16HR-U11	KH16TT
90919W1001A	K16HR-U11	KH16TT
90919-W1001-A	K16HR-U11	KH16TT
90919W1002	SK20HR11	-
90919-W1002	SK20HR11	-
90919W1003	SK16HR11	-
90919-W1003	SK16HR11	-
90919YZAA	Q16R-U	Q16TT
90919-YZZAA	Q16R-U	Q16TT
90919YZAB	Q20R-U	Q20TT
90919-YZZAB	Q20R-U	Q20TT
90919YZAC	Q20R-U11	Q20TT
90919-YZZAC	Q20R-U11	Q20TT
90919YZAD	K16R-U	K16TT
90919-YZZAD	K16R-U	K16TT
90919YZAE	K16R-U11	K16TT
90919-YZZAE	K16R-U11	K16TT
90919YZAF	K20R-U	K20TT
90919-YZZAF	K20R-U	K20TT
90919YZAG	K20R-U11	K20TT
90919-YZZAG	K20R-U11	K20TT
9099909001	W20EP-U	W20TT
90999-09001	W20EP-U	W20TT
9099909002	T20R-U	-
90999-09002	T20R-U	-
9099909006	W16EXR-U	W16TT

TOYOTA	DENSO	TT
90999-09006	W16EXR-U	W16TT
9099909007	W20EX-U	W20TT
90999-09007	W20EX-U	W20TT
SU00300416	VXEBH27	-

TRD	DENSO	TT
10901SP00324	IW24	-
10901SP04127	IK01-27	-
10901SP04129	IK01-31	-
10901SP04131	IK01-31	-
19059SP00422	IK22	-
19059SP00424	IK24	-
19059SP00427	IK27	-
TRDIK16X	IK16	-
TRDIK20X	IK20	-
TRDIK22	IK22	-
TRDIK24	IK24	-
TRDIK27	IK27	-
TRDK31AZ	IK31	-

VAUXHALL	DENSO	TT
12788884	IKH20	-
25108074	Q20PR-U	Q20TT
25109002	W20EPR-U	W20TT
25324618	PT16VR13	TV16TT*
3490229	W20FPR-U	WF20TT
3490258	W20FPR-U	WF20TT
3490275	K20TXR	K20TT
3496307	W20EPR-U	W20TT
5505819	W20FPR-U	WF20TT
55562534	KJ16CR-L11	K16TT
55565219	KJ20CR-L11	K20TT
90297143	W20FPR-U	WF20TT
90338179	K20PBR	K20TT
90350018	W20EPR-U	W20TT
90357582	K20PR-U	K20TT
90369815	K20TXR	K20TT
90397451	K20R-U	K20TT
90414815	W24FSR	-
90423215	K20PR-U	K20TT
90442210	K20PR-U	K20TT
90442514	KJ20CR11	K20TT
90442650	K20TNR	K20TT
90444326	KJ20CR11	K20TT
90444723	K20TXR	K20TT
90485247	W20EPR-U	W20TT
90487588	Q20PR-U	Q20TT
90509739	K20TXR	K20TT
90512986	K20TXR	K20TT
90512989	W16EPR-U	W16TT
91132006	K20TXR	K20TT
91132099	PT16VR13	TV16TT*
91143773	W20FPR-U	WF20TT
91143774	W20EPR-U	W20TT
91149455	K20PR-U11	K20TT
91149686	K20TXR	K20TT
91153992	K20TXR	K20TT
91158431	PT16VR13	TV16TT*
9195868	VK16	-
9199038	PT16VR13	TV16TT*
92063308	K16PR-U11	K16TT
9270293	PK20PR-P8	-
93160201	PK20PR-P8	-
93161199	PK20PR-P8	-
93171875	W20FSR-U	WF20TT
93175880	K20PBR	K20TT
93175935	K20PBR	K20TT
93175994	PK20PR-P8	-
93176467	PK20PR-L11	-
93176801	KJ16CR-L11	K16TT
93176802	KJ16CR-L11	K16TT
93188550	K20TXR	K20TT

VAUXHALL	DENSO	TT
93190953	PK20PR-L11	-
93193723	ZXU20PR11	-
94217232	W20EPR-U11	W20TT
97125969	PK16PR-L11	-

VOLKSWAGEN	DENSO	TT
03C905601A	SKJ20CR-A8	-
03C-905-601A	SKJ20CR-A8	-
06E905611	VK20	-
06E-905-611	VK20	-
06H905601A	PK22PR8	-
06H-905-601A	PK22PR8	-
06H905611	PK22PR8	-
06H-905-611	PK22PR8	-
06H905621	VK22	-
06H-905-621	VK22	-
079905626B	VKH22	-
079-905-626B	VKH22	-
079905626E	VKH22	-
079-905-626E	VKH22	-
10100000AA	W22EPR-U	W22TT
101-000-000AA	W22EPR-U	W22TT
101000000AB	W20EPR-U	W20TT
101-000-000AB	W20EPR-U	W20TT
101000000AC	W16EPR-U	W16TT
101-000-000AC	W16EPR-U	W16TT
101000001AA	W22EPB	W22TT
101-000-001AA	W22EPB	W22TT
101000001AB	W20EPB	W20TT
101-000-001AB	W20EPB	W20TT
101000001AC	W20EPB	W20TT
101-000-001AC	W20EPB	W20TT
101000001AD	W16EPB10	W16TT
101-000-001AD	W16EPB10	W16TT
101000001AE	W16EPB10	W16TT
101-000-001AE	W16EPB10	W16TT
101000002AA	W16EPR-U	W16TT
101-000-002AA	W16EPR-U	W16TT
101000002AB	W20EPR-U	W20TT
101-000-002AB	W20EPR-U	W20TT
101000002AC	W20EPR-U	W20TT
101-000-002AC	W20EPR-U	W20TT
101000002AD	W22EPR-U	W22TT
101-000-002AD	W22EPR-U	W22TT
101000003AA	K22PB	-
101-000-003AA	K22PB	-
101000004AA	K22PB	-
101-000-004AA	K22PB	-
101000004AB	K20PBR-S10	K20TT
101-000-004AB	K20PBR-S10	K20TT
101000005AA	W20EPB	W20TT
101-000-005AA	W20EPB	W20TT
101000005AB	W20EPB	W20TT
101-000-005AB	W20EPB	W20TT
101000005AC	W22EPB	W22TT
101-000-005AC	W22EPB	W22TT
101000005AD	W16EPB10	W16TT
101-000-005AD	W16EPB10	W16TT
101000005AE	W16EPB10	W16TT
101-000-005AE	W16EPB10	W16TT
101000005AF	W16EPB10	W16TT
101-000-005AF	W16EPB10	W16TT
101000006AA	W22EPR-U	W22TT
101-000-006AA	W22EPR-U	W22TT
101000006AB	W20EPR-U	W20TT
101-000-006AB	W20EPR-U	W20TT
101000006AC	W20EPR-U	W20TT
101-000-006AC	W20EPR-U	W20TT
101000006AD	W16EPR-U	W16TT
101-000-006AD	W16EPR-U	W16TT
101000007AA	W20EPB	W20TT
101-000-007AA	W20EPB	W20TT

VOLKSWAGEN	DENSO	TT
101000007AB	W20EPB	W20TT
101-000-007AB	W20EPB	W20TT
101000007AC	W16EPB10	W16TT
101-000-007AC	W16EPB10	W16TT
101000007AD	W20EPB	W20TT
101-000-007AD	W20EPB	W20TT
101000009AA	W20ESR-U	-
101-000-009AA	W20ESR-U	-
101000010AB	T20EPR-U	T20TT
101-000-010AB	T20EPR-U	T20TT
101000013AA	IK20	-
101-000-013AA	IK20	-
101000014AA	K22PBR-S	-
101-000-014AA	K22PBR-S	-
101000014AB	K20PBR-S10	K20TT
101-000-014AB	K20PBR-S10	K20TT
101000015AA	T20EPR-U	T20TT
101-000-015AA	T20EPR-U	T20TT
101000016AA	PK22PR8	-
101-000-016AA	PK22PR8	-
101000016AB	PK20PR-P8	-
101-000-016AB	PK20PR-P8	-
101000017AA	K22PB	-
101-000-017AA	K22PB	-
101000017AB	K20PBR-S10	K20TT
101-000-017AB	K20PBR-S10	K20TT
101000018AA	W16EPR-U	W16TT
101-000-018AA	W16EPR-U	W16TT
101000019AA	W16EPR-U	W16TT
101-000-019AA	W16EPR-U	W16TT
101000020AA	W16EPR-U	W16TT
101-000-020AA	W16EPR-U	W16TT
101000021AA	W20EPB	W20TT
101-000-021AA	W20EPB	W20TT
101000025AA	K20TXR	K20TT
101-000-025AA	K20TXR	K20TT
101000026AA	W20EPBR-S	W20TT
101-000-026AA	W20EPBR-S	W20TT
101000026AB	W20EPBR-S	W20TT
101-000-026AB	W20EPBR-S	W20TT
101000027AA	W20EPB	W20TT
101-000-027AA	W20EPB	W20TT
101000027AB	W16EPB10	W16TT
101-000-027AB	W16EPB10	W16TT
101000027AC	W16EPB10	W16TT
101-000-027AC	W16EPB10	W16TT
101000028AA	K22PB	-
101-000-028AA	K22PB	-
101000029AA	T20EPR-U	T20TT
101-000-029AA	T20EPR-U	T20TT
101000029AB	T20EPR-U	T20TT
101-000-029AB	T20EPR-U	T20TT
101000031AA	K20TXR	K20TT
101-000-031AA	K20TXR	K20TT
101000031AB	IK22	-
101-000-031AB	IK22	-
101000033AA	K20PBR-S10	K20TT
101-000-033AA	K20PBR-S10	K20TT
101000033AB	K22PBR-S	-
101-000-033AB	K22PBR-S	-
101000033AC	K16TNR-S9	K16TT
101-000-033AC	K16TNR-S9	K16TT
101000033AF	K20PBR-S10	K20TT
101-000-033AF	K20PBR-S10	K20TT
101000033AG	K16TNR-S9	K16TT
101-000-033AG	K16TNR-S9	K16TT
101000034AA	W20EPR-U	W20TT
101-000-034AA	W20EPR-U	W20TT
101000035AA	K20TXR	K20TT
101-000-035AA	K20TXR	K20TT
101000035AB	K20TXR	K20TT
101-000-035AB	K20TXR	K20TT

(*) Срок службы ограничен по сравнению с оригинальным изделием для указанного применения. Подробную информацию см. стр 8

VOLKSWAGEN	DENSO	TT
101000035AE	K22TM11	-
101-000-035AE	K22TM11	-
101000035AH	K20TXR	K20TT
101-000-035AH	K20TXR	K20TT
101000035HJ	K20TXR	K20TT
101-000-035HJ	K20TXR	K20TT
101000036AA	W20EPBR-S	W20TT
101-000-036AA	W20EPBR-S	W20TT
101000036AB	W20EPBR-S	W20TT
101-000-036AB	W20EPBR-S	W20TT
101000036AC	W20EPBR-S	W20TT
101-000-036AC	W20EPBR-S	W20TT
101000038AA	W16ETR-S	W16TT
101-000-038AA	W16ETR-S	W16TT
101000038AB	W16ETR-S	W16TT
101-000-038AB	W16ETR-S	W16TT
101000039AA	W16ETR-S	W16TT
101-000-039AA	W16ETR-S	W16TT
101000039AB	W16ETR-S	W16TT
101-000-039AB	W16ETR-S	W16TT
101000040AC	W20EPBR-S	W20TT
101-000-040AC	W20EPBR-S	W20TT
101000040AD	W20EPBR-S	W20TT
101-000-040AD	W20EPBR-S	W20TT
101000040AE	W20EPBR-S	W20TT
101-000-040AE	W20EPBR-S	W20TT
101000041AC	K20PBR-S10	K20TT
101-000-041AC	K20PBR-S10	K20TT
101000041AD	K20PBR-S10	K20TT
101-000-041AD	K20PBR-S10	K20TT
101000041AE	K22PBR-S	-
101-000-041AE	K22PBR-S	-
101000044AA	IK16	-
101-000-044AA	IK16	-
101000045AA	K22TM11	-
101-000-045AA	K22TM11	-
101000047AA	W16EPR-U	W16TT
101-000-047AA	W16EPR-U	W16TT
101000047AB	P20PR8	-
101-000-047AB	P20PR8	-
101000049AC	IK16	-
101-000-049AC	IK16	-
101000049AD	IK20	-
101-000-049AD	IK20	-
101000049AE	K16PR-U	K16TT
101-000-049AE	K16PR-U	K16TT
101000050AA	W20EPBR-S	W20TT
101-000-050AA	W20EPBR-S	W20TT
101000050AB	W20EPBR-S	W20TT
101-000-050AB	W20EPBR-S	W20TT
101000050AC	W20EPBR-S	W20TT
101-000-050AC	W20EPBR-S	W20TT
101000051AA	K20PBR-S10	K20TT
101-000-051AA	K20PBR-S10	K20TT
101000051AB	K22PBR-S	-
101-000-051AB	K22PBR-S	-
101000052AA	T20EPR-U	T20TT
101-000-052AA	T20EPR-U	T20TT
101000052AB	T20EPR-U	T20TT
101-000-052AB	T20EPR-U	T20TT
101000053AA	PK16R8	-
101-000-053AA	PK16R8	-
101000054AC	K20PBR-S10	K20TT
101-000-054AC	K20PBR-S10	K20TT
101000054AD	K20PBR-S10	K20TT
101-000-054AD	K20PBR-S10	K20TT
101000055AA	K20TXR	K20TT
101-000-055AA	K20TXR	K20TT
101000060AA	K16TNR-S9	K16TT
101-000-060AA	K16TNR-S9	K16TT
101000062AA	VKA20	-
101-000-062AA	VKA20	-

VOLKSWAGEN	DENSO	TT
101000062AB	PKJ16CR-L11	-
101-000-062AB	PKJ16CR-L11	-
101000063AA	PK20PR-P8	-
101-000-063AA	PK20PR-P8	-
101000063AC	PK22PR8	-
101-000-063AC	PK22PR8	-
101000065AA	K20PBR	K20TT
101-000-065AA	K20PBR	K20TT
101000067AA	K20TXR	K20TT
101-000-067AA	K20TXR	K20TT
101000068A	K20PBR-S10	K20TT
101-000-068A	K20PBR-S10	K20TT
101000068AA	K20PBR-S10	K20TT
101-000-068AA	K20PBR-S10	K20TT
101905115	SKJ20CR-A8	-
101-905-115	SKJ20CR-A8	-
101905600	SKJ16CR-L11	-
101-905-600	SKJ16CR-L11	-
101905600A	PKJ20CR-L11	-
101-905-600A	PKJ20CR-L11	-
101905600C	SKJ16CR-L11	-
101-905-600C	SKJ16CR-L11	-
101905601	PKJ16CR-L11	-
101-905-601	PKJ16CR-L11	-
101905601B	KJ16CR-L11	K16TT
101-905-601B	KJ16CR-L11	K16TT
101905601F	KJ20DR-M11	-
101-905-601F	KJ20DR-M11	-
101905603B	KJ16CR-L11	K16TT
101-905-603B	KJ16CR-L11	K16TT
101905607	K20TXR	K20TT
101-905-607	K20TXR	K20TT
101905608AA	K20PBR-S10	K20TT
101-905-608AA	K20PBR-S10	K20TT
101905610A	IK20	-
101-905-610A	IK20	-
101905610B	IK20	-
101-905-610B	IK20	-
101905611	PK20PR-L11	-
101-905-611	PK20PR-L11	-
101905611A	PK20PR-L11	-
101-905-611A	PK20PR-L11	-
101905611B	PK22PR8	-
101-905-611B	PK22PR8	-
101905611D	VK20	-
101-905-611D	VK20	-
101905611G	IK24	-
101-905-611G	IK24	-
101905615A	K20PBR-S10	K20TT
101-905-615A	K20PBR-S10	K20TT
101905616	K20PBR-S10	K20TT
101-905-616	K20PBR-S10	K20TT
101905617	KJ16CR-L11	K16TT
101-905-617	KJ16CR-L11	K16TT
101905617A	KJ16CR-L11	K16TT
101-905-617A	KJ16CR-L11	K16TT
101905617C	KJ20DR-M11	-
101-905-617C	KJ20DR-M11	-
101905618	KJ16CR-L11	K16TT
101-905-618	KJ16CR-L11	K16TT
101905618A	KJ16CR-L11	K16TT
101-905-618A	KJ16CR-L11	K16TT
101905620	VKA16	-
101-905-620	VKA16	-
101905621	IK22	-
101-905-621	IK22	-
101905621A	VKB20	-
101-905-621A	VKB20	-
101905621B	VKB20	-
101-905-621B	VKB20	-
101905621C	VK22	-
101-905-621C	VK22	-
101905621C	VK22	-
101-905-621C	VK22	-

VOLKSWAGEN	DENSO	TT
101905626	SKJ20CR-A8	-
101-905-626	SKJ20CR-A8	-
101905631	VK22	-
101-905-631	VK22	-
101905631A	PK20PR-L11	-
101-905-631A	PK20PR-L11	-
101905631B	PK22PR8	-
101-905-631B	PK22PR8	-
101905631C	PK20PR-P8	-
101-905-631C	PK20PR-P8	-
101905631E	PK20PR-L11	-
101-905-631E	PK20PR-L11	-
101905631F	VK20	-
101-905-631F	VK20	-
101905631G	VK22	-
101-905-631G	VK22	-
101905631H	PK22PR8	-
101-905-631H	PK22PR8	-
101905640	IK22	-
101-905-640	IK22	-
101905640A	VKB20	-
101-905-640A	VKB20	-
101905640D	VKB20	-
101-905-640D	VKB20	-
101905641	VKH22	-
101-905-641	VKH22	-
101935631G	VK22	-
101-935-631G	VK22	-
101955631B	PK22PR8	-
101-955-631B	PK22PR8	-
191905450	W20EPB	W20TT
191-905-450	W20EPB	W20TT
191905450A	W20EPB	W20TT
191-905-450A	W20EPB	W20TT
191905450J	K22PB	-
191-905-450J	K22PB	-
191905451J	K22PB	-
191-905-451J	K22PB	-
194917764	K16PR-U	K16TT
194-917-764	K16PR-U	K16TT
194917864	Q22PR-U	-
194-917-864	Q22PR-U	-
197917764	K16PR-U	K16TT
197-917-764	K16PR-U	K16TT
199917764	K16PR-U	K16TT
199-917-764	K16PR-U	K16TT
199917766	K20PR-U	K20TT
199-917-766	K20PR-U	K20TT
3090599916	W22EPR-U	W22TT
309-0599-916	W22EPR-U	W22TT
6U0000156	K16PR-U	K16TT
J9091901064	W16EXR-U	W16TT
JZW905603D	K20PBR-S10	K20TT
N0178011	W16FSR	-
N01780113	W20FSR-U	WF20TT
N01781130	W22ESR-U	-
N01781139	W20EPR-U	W20TT
N01781144	IW22	-
N01781155	W20EPR-U	W20TT
N01781159	W22EPR-U	W22TT
N01781171	W22EPR-U	W22TT
N01781175	W20EPR-U	W20TT
N01781213	W20EPR-U	W20TT
N01781216	W22ESR-U	-
N01781236	W20EPR-U	W20TT
N01781240	W20EPR-U	W20TT
N01781241	W16EPR-U	W16TT
N01781244	W22EPR-U	W22TT
N01781249	W20EPB	W20TT
N01781253	W20EPR-U	W20TT
N01781333	W20EPR-U	W20TT

VOLVO	DENSO	TT
109X9146775	K20PBR-S10	K20TT
1269915	T20EPR-U	T20TT
1306604	W22EPR-U	W22TT
1306605	W20EPR-U	W20TT
1346541	W20EPR-U	W20TT
1357826	IWF22	-
1357827	IWF22	-
1357828	W20FPR-U	WF20TT
1367015	W22EPR-U	W22TT
1367526	W20EX-U	W20TT
1367527	W22EPR-U	W22TT
1367528	W20EPR-U	W20TT
1367529	W20EPR-U	W20TT
1389896	T22EP-U	-
1667529	W20EPR-U	W20TT
20554214	GE3-1	-
20700468	GE3-F	-
207X9146775	K20PBR-S10	K20TT
2707461	W20EPR-U	W20TT
270746-1	W20EPR-U	W20TT
2707479	W22EPR-U	W22TT
2714095	W20EPR-U	W20TT
271409-5	W20EPR-U	W20TT
2714152	W22EPR-U	W22TT
2714277	K20PR-U	K20TT
271603	K20PR-U	K20TT
2716033	K22PR-U	-
2716363	K20PR-U	K20TT
271727	K20PR-U	K20TT
2717270	K20PBR-S10	K20TT
271758	IK22	-
2717668	IK22	-
272207	K20PBR	K20TT
2722072	VT20	-
2723138	IK22	-
272344	PK20PR-P8	-
2723443	VK22	-
272344-3	VK22	-
272372	K20PBR-S10	K20TT
272767	PK20PR-P8	-
2735967	W22EPR-U	W22TT
2735991	T20EPR-U	T20TT
304X9146775	K20PBR-S10	K20TT
30637308	IK22	-
30637385	IKH22	-
30650379	IKH22	-
30650843	K20HR-U11	KH20TT
30713859	IKH22	-
30731383	SK20PR-A11	-
30731425	PT16VR13	TV16TT*
30751468	VKH22	-
30751805	VKH22	-
30751806	VKH22	-
30758130	ITV20	-
30758131	ITV22	-
30777349	ZT20EPR11	T20TT*
31216183	VKH20Y	-
31216184	VKH20Y	-
31216525	ZT20EPR11	T20TT*
31216674	VKH20Y	-
31251481	PT16VR13	TV16TT*
31272399	VKH20Y	-
31272427	PT16VR13	TV16TT*
31286359	VFKH20	-
31293000	FK20HQR10	-
31312691	FK20HQR10	-
31330450	ITV20	-
32133274	W22EPR-U	W22TT
32705069	J16CR-U	W16TT
33443151	W16EPR-U	W16TT
33444720	J16CR-U	W16TT
33444738	J16CR-U	W16TT

(*) Срок службы ограничен по сравнению с оригинальным изделием для указанного применения. Подробную информацию см. стр 8

VOLVO	DENSO	TT
33448986	W22EPR-U	W22TT
33448994	W22EPR-U	W22TT
3517629	K22PR-U	-
3517980	K20PR-U	K20TT
402X9146775	K20PBR-S10	K20TT
6470058	IK20	-
8642660	K20PBR-S10	K20TT
8642661	K20PBR-S10	K20TT
8653104	IK20	-
8658474	IKH22	-
8670057	PK20PR-P8	-
8670058	IK22	-
8670059	IK22	-
8692070	PK20PR-P8	-
8692071	PK20PR-P8	-
8692072	PK20PR-P8	-
8694749	IT20	-
9135871	IK22	-
9146775	K20PBR-S10	K20TT
917910	PK20PR-P8	-

YAMAHA	DENSO	TT
9079320018	IW31	-
90793-20018	IW31	-
9079320029	IW29	-
90793-20029	IW29	-
9079320030	IW01-32	-
90793-20030	IW01-32	-
9079320032	IW31	-
90793-20032	IW31	-
9079320033	U24ES-N	-
90793-20033	U24ES-N	-
9079320034	U27ES-N	-
90793-20034	U27ES-N	-
9079320139	W24EMR-C	-
90793-20139	W24EMR-C	-
9079320150	IU24	-
90793-20150	IU24	-
9079320151	IU27	-
90793-20151	IU27	-
9079320152	IX24	-
90793-20152	IX24	-
9079320153	IX27	-
90793-20153	IX27	-
9079320154	IX24B	-
90793-20154	IX24B	-
9079320155	IX27B	-
90793-20155	IX27B	-
9079320156	IWF20	-
90793-20156	IWF20	-
9079320157	IWF22	-
90793-20157	IWF22	-
9079320158	IWF22	-
90793-20158	IWF22	-
9079320159	IWF22	-
90793-20159	IWF22	-
9079320160	IW24	-
90793-20160	IW24	-
9079320161	IW27	-
90793-20161	IW27	-
9079320162	IUH24	-
90793-20162	IUH24	-
9079320163	IUH27	-
90793-20163	IUH27	-
9079320164	IWF24	-
90793-20164	IWF24	-
9079320165	IW31	-
90793-20165	IW31	-
9079320166	IWF24	-
90793-20166	IWF24	-
9079320167	IW16	-
90793-20167	IW16	-

YAMAHA	DENSO	TT
9079320168	IW20	-
90793-20168	IW20	-
9079320170	IUF22	-
90793-20170	IUF22	-
9079320171	IUF22	-
90793-20171	IUF22	-
9079320172	IU22	-
90793-20172	IU22	-
9079320173	IX22B	-
90793-20173	IX22B	-
9079320174	IUF24	-
90793-20174	IUF24	-
9079320175	IW22	-
90793-20175	IW22	-
9079322008	W16ESR-U	-
90793-22008	W16ESR-U	-
9079322010	W27ESR-U	-
90793-22010	W27ESR-U	-
9079322035	W20ESR-U	-
90793-22035	W20ESR-U	-
9079322036	W22ESR-U	-
90793-22036	W22ESR-U	-
9079322037	W27ESR-U	-
90793-22037	W27ESR-U	-
9079322039	W24FSR	-
90793-22039	W24FSR	-
9079322045	W20EXR-U11	W20TT
90793-22045	W20EXR-U11	W20TT
9079322047	X22EPR-U9	-
90793-22047	X22EPR-U9	-
9079322088	IW24	-
90793-22088	IW24	-
9079322089	IW27	-
90793-22089	IW27	-
9079322090	IW29	-
90793-22090	IW29	-
9079322091	IW31	-
90793-22091	IW31	-
9079322092	IW34	-
90793-22092	IW34	-
9079322093	IU22	-
90793-22093	IU22	-
9079322094	IU24	-
90793-22094	IU24	-
9079322095	IU27	-
90793-22095	IU27	-
9079322096	IUH24	-
90793-22096	IUH24	-
9079322097	IUH27	-
90793-22097	IUH27	-
9079322098	IX22B	-
90793-22098	IX22B	-
9079322099	IX24B	-
90793-22099	IX24B	-
9079322100	IX27B	-
90793-22100	IX27B	-
9079322101	IW22	-
90793-22101	IW22	-
9079322102	IU31	-
90793-22102	IU31	-
9079322103	IU24A	-
90793-22103	IU24A	-
9079322104	IU27A	-
90793-22104	IU27A	-
9079322105	IU31A	-
90793-22105	IU31A	-
9079322106	IX22	-
90793-22106	IX22	-
9079322107	IX24	-
90793-22107	IX24	-
9079322108	IX27	-
90793-22108	IX27	-

YAMAHA	DENSO	TT
9079322109	IWF22	-
90793-22109	IWF22	-
9079322110	IWF24	-
90793-22110	IWF24	-
9079322111	IWF27	-
90793-22111	IWF27	-
9079322112	IW16	-
90793-22112	IW16	-
9079322114	IUF22	-
90793-22114	IUF22	-
9079322115	IUF24	-
90793-22115	IUF24	-
9079END001	W16FSR	-
9079E-ND001	W16FSR	-
9079END002	W20FSR-U	WF20TT
9079E-ND002	W20FSR-U	WF20TT
9079END004	W22FS-U	-
9079E-ND004	W22FS-U	-
9079END006	W24FSR	-
9079E-ND006	W24FSR	-
9079END007	W24FSR-U10	-
9079E-ND007	W24FSR-U10	-
9079END008	W27FSR	-
9079E-ND008	W27FSR	-
9079END009	W27FSR-U10	-
9079E-ND009	W27FSR-U10	-
9079END010	W16FSR	-
9079E-ND010	W16FSR	-
9079END011	W20FSR-U	WF20TT
9079E-ND011	W20FSR-U	WF20TT
9079END012	W22FSR	-
9079E-ND012	W22FSR	-
9079END013	W24FSR	-
9079E-ND013	W24FSR	-
9079END014	W24FSR-U10	-
9079E-ND014	W24FSR-U10	-
9079END015	W27FSR	-
9079E-ND015	W27FSR	-
9079END016	W27FSR-U10	-
9079E-ND016	W27FSR-U10	-
9079END017	U20FSR-U	-
9079E-ND017	U20FSR-U	-
9079END019	U22FSR-U	-
9079E-ND019	U22FSR-U	-
9079END020	W14FPR-UL	-
9079E-ND020	W14FPR-UL	-
9079END021	W16ESR-U	-
9079E-ND021	W16ESR-U	-
9079END022	W20EP-U	W20TT
9079E-ND022	W20EP-U	W20TT
9079END023	W20FPR-U	WF20TT
9079E-ND023	W20FPR-U	WF20TT
9079END024	W20FPR-U	WF20TT
9079E-ND024	W20FPR-U	WF20TT
9079END026	W22EPR-U	W22TT
9079E-ND026	W22EPR-U	W22TT
9079END027	W22EPR-U	W22TT
9079E-ND027	W22EPR-U	W22TT
9079END028	W22FPR-U	-
9079E-ND028	W22FPR-U	-
9079END030	W24ESR-U	-
9079E-ND030	W24ESR-U	-
9079END031	W24ESR-U	-
9079E-ND031	W24ESR-U	-
9079END032	W24EPR-U	-
9079E-ND032	W24EPR-U	-
9079END033	W24FP-U	-
9079E-ND033	W24FP-U	-
9079END035	W27ESR-U	-
9079E-ND035	W27ESR-U	-
9079END036	W27ESR-U	-
9079E-ND036	W27ESR-U	-

YAMAHA	DENSO	TT
9079END037	X22EPR-U9	-
9079E-ND037	X22EPR-U9	-
9079END038	X24EPR-U9	-
9079E-ND038	X24EPR-U9	-
9079END039	X24ESR-U	-
9079E-ND039	X24ESR-U	-
9079END040	W22FPR-U	-
9079E-ND040	W22FPR-U	-
9079END041	U20FSR-U	-
9079E-ND041	U20FSR-U	-
9079END042	W22ESR-U	-
9079E-ND042	W22ESR-U	-
9079END043	X22ESR-U	-
9079E-ND043	X22ESR-U	-
9079END044	X24ESR-U	-
9079E-ND044	X24ESR-U	-
9079END045	U27ES-N	-
9079E-ND045	U27ES-N	-
9079END046	W20FPR-U10	WF20TT
9079E-ND046	W20FPR-U10	WF20TT
9079END049	X20FSR-U	-
9079E-ND049	X20FSR-U	-
9079END050	X24FS-U	-
9079E-ND050	X24FS-U	-
9079END051	U16FSR-U	-
9079E-ND051	U16FSR-U	-
9079END052	W22FP-U10	-
9079E-ND052	W22FP-U10	-
9079END053	W22EPR-U11	W22TT
9079E-ND053	W22EPR-U11	W22TT
9079END055	W16FPR-U	-
9079E-ND055	W16FPR-U	-
9079END056	X27GPR-U	-
9079E-ND056	X27GPR-U	-
9079END057	U22FSR-U	-
9079E-ND057	U22FSR-U	-
9079END058	U24ESR-N	-
9079E-ND058	U24ESR-N	-
9079END059	U27ESR-N	-
9079E-ND059	U27ESR-N	-
9079END060	X20EPR-U9	-
9079E-ND060	X20EPR-U9	-
9079END067	IWF20	-
9079E-ND067	IWF20	-
9079END069	X27EPR-U9	-
9079E-ND069	X27EPR-U9	-
9079END070	X22EPR-U9	-
9079E-ND070	X22EPR-U9	-
9079END071	W20EPR-U	W20TT
9079E-ND071	W20EPR-U	W20TT
9079END072	W16EPR-U	W16TT
9079E-ND072	W16EPR-U	W16TT
9079END073	X24EPR-U9	-
9079E-ND073	X24EPR-U9	-
9079END075	W16EPR-U	W16TT
9079E-ND075	W16EPR-U	W16TT
9079END077	W9EXR-U	-
9079E-ND077	W9EXR-U	-
9079END078	X22ESR-U	-
9079E-ND078	X22ESR-U	-
9079END079	X27ESR-U	-
9079E-ND079	X27ESR-U	-
9079END081	K16HPR-U11	KH16TT
9079E-ND081	K16HPR-U11	KH16TT
9079END084	IWF20	-
9079E-ND084	IWF20	-
9079END085	W20M-U	-
9079E-ND085	W20M-U	-
9079Q30501	U27ESR-N	-
9079Q-30501	U27ESR-N	-
9089078079	IW20	-
90890-78079	IW20	-

(*) Срок службы ограничен по сравнению с оригинальным изделием для указанного применения. Подробную информацию см. стр 8

YAMAHA	DENSO	TT
9089078082	IW31	-
90890-78082	IW31	-
9089078086	W24ESR-U	-
90890-78086	W24ESR-U	-
9089078094	W20FSR-U	WF20TT
90890-78094	W20FSR-U	WF20TT
9089078097	W14FPR-UL	-
90890-78097	W14FPR-UL	-
9089078102	W20M-U	-
90890-78102	W20M-U	-
9089078110	IW27	-
90890-78110	IW27	-
9089078111	IW29	-
90890-78111	IW29	-
9089078112	IW31	-
90890-78112	IW31	-
9089322113	IW20	-
90893-22113	IW20	-
9470000248	W22FSR	-
94700-00248	W22FSR	-
9470000834	U22FSR-U	-
94700-00834	U22FSR-U	-
9470000886	U22FSR-U	-
94700-00886	U22FSR-U	-
9470100039	W20FSR-U	WF20TT
94701-00039	W20FSR-U	WF20TT
9470100040	W22FS-U	-
94701-00040	W22FS-U	-
9470100041	W24FSR	-
94701-00041	W24FSR	-
9470100042	W27FSR	-
94701-00042	W27FSR	-
9470100043	W20ESR-U	-
94701-00043	W20ESR-U	-
9470100044	W22ESR-U	-
94701-00044	W22ESR-U	-
9470100045	W24ESR-U	-
94701-00045	W24ESR-U	-
9470100046	W27ESR-U	-
94701-00046	W27ESR-U	-
9470100048	IWF24	-
94701-00048	IWF24	-
9470100050	W22FPR-U	-
94701-00050	W22FPR-U	-
9470100061	IW24	-
94701-00061	IW24	-
9470100063	IW27	-
94701-00063	IW27	-
9470100069	W16FSR	-
94701-00069	W16FSR	-
9470100078	W16ESR-U	-
94701-00078	W16ESR-U	-
9470100108	W20FPR-U	WF20TT
94701-00108	W20FPR-U	WF20TT
9470100110	W22FSR	-
94701-00110	W22FSR	-
9470100111	W20ESR-U	-
94701-00111	W20ESR-U	-
9470100112	W22ESR-U	-
94701-00112	W22ESR-U	-
9470100113	IW24	-
94701-00113	IW24	-
9470100116	W20EPR-U	W20TT
94701-00116	W20EPR-U	W20TT
9470100117	W22EPR-U	W22TT
94701-00117	W22EPR-U	W22TT
9470100118	W24EPR-U	-
94701-00118	W24EPR-U	-
9470100148	IWF24	-
94701-00148	IWF24	-
9470100157	X24ESR-U	-
94701-00157	X24ESR-U	-

YAMAHA	DENSO	TT
9470100159	W14FPR-UL	-
94701-00159	W14FPR-UL	-
9470100160	W24FSR-U10	-
94701-00160	W24FSR-U10	-
9470100168	W16FPR-U	-
94701-00168	W16FPR-U	-
9470100188	W27ESR-U	-
94701-00188-00	W27ESR-U	-
9470100189	X22ESR-U	-
94701-00189	X22ESR-U	-
9470100190	W16FPR-U	-
94701-00190	W16FPR-U	-
9470100193	IW27	-
94701-00193	IW27	-
9470100194	W16FPR-U	-
94701-00194	W16FPR-U	-
9470100195	W24FSR	-
94701-00195	W24FSR	-
9470100198	W20FPR-U	WF20TT
94701-00198	W20FPR-U	WF20TT
9470100203	X24ESR-U	-
94701-00203	X24ESR-U	-
9470100204	W24ESR-U	-
94701-00204	W24ESR-U	-
9470100208	X22ESR-U	-
94701-00208	X22ESR-U	-
9470100217	W22FS-U10	-
94701-00217	W22FS-U10	-
9470100218	W22EPR-U	W22TT
94701-00218	W22EPR-U	W22TT
9470100219	W24EPR-U	-
94701-00219	W24EPR-U	-
9470100220	W22FPR-U	-
94701-00220	W22FPR-U	-
9470100222	X24ESR-U	-
94701-00222	X24ESR-U	-
9470100227	W22FPR-U	-
94701-00227	W22FPR-U	-
9470100232	W20FPR-U	WF20TT
94701-00232	W20FPR-U	WF20TT
9470100234	W20EPR-U	W20TT
94701-00234	W20EPR-U	W20TT
9470100237	W24FPR-U10	-
94701-00237	W24FPR-U10	-
9470100241	X24EPR-U9	-
94701-00241	X24EPR-U9	-
9470100248	W20FSR-U	WF20TT
94701-00248	W20FSR-U	WF20TT
9470100250	U22FSR-U	-
94701-00250	U22FSR-U	-
9470100251	W27FSR	-
94701-00251	W27FSR	-
9470100254	U22FSR-U	-
94701-00254	U22FSR-U	-
9470100256	U20FSR-U	-
94701-00256	U20FSR-U	-
9470100258	W14FPR-UL	-
94701-00258	W14FPR-UL	-
9470100262	X22EPR-U9	-
94701-00262	X22EPR-U9	-
9470100263	X22EPR-U9	-
94701-00263	X22EPR-U9	-
9470100264	W22FP-U10	-
94701-00264	W22FP-U10	-
9470100265	U22FSR-U	-
94701-00265	U22FSR-U	-
9470100266	X27ESR-U	-
94701-00266	X27ESR-U	-
9470100267	W24EPR-U	-
94701-00267	W24EPR-U	-
9470100268	W24FP-U	-
94701-00268	W24FP-U	-
9470100273	W20FSR-U	WF20TT
94701-00273	W20FSR-U	WF20TT
9470100274	W20FSR-U	WF20TT

YAMAHA	DENSO	TT
94701-00274	W20FSR-U	WF20TT
9470100275	X24EPR-U9	-
94701-00275	X24EPR-U9	-
9470100280	W24FPR	-
94701-00280	W24FPR	-
9470100282	U20FSR-U	-
94701-00282	U20FSR-U	-
9470100283	U20FSR-U	-
94701-00283	U20FSR-U	-
9470100284	IW20	-
94701-00284	IW20	-
9470100285	IW20	-
94701-00285	IW20	-
9470100287	X27ESR-U	-
94701-00287	X27ESR-U	-
9470100292	W20FPR-U10	WF20TT
94701-00292	W20FPR-U10	WF20TT
9470100300	U16FSR-U	-
94701-00300	U16FSR-U	-
9470100301	IW20	-
94701-00301	IW20	-
9470100311	W16ESR-U	-
94701-00311	W16ESR-U	-
9470100318	U27ESR-N	-
94701-00318	U27ESR-N	-
9470100328	W16EPR-U	W16TT
94701-00328	W16EPR-U	W16TT
9470100329	U24ESR-N	-
94701-00329	U24ESR-N	-
9470100330	U24ESR-N	-
94701-00330	U24ESR-N	-
9470100332	IWM01-32	-
94701-00332	IWM01-32	-
9470100333	X24ESR-U	-
94701-00333	X24ESR-U	-
9470100340	X27ESR-U	-
94701-00340	X27ESR-U	-
9470100345	X22ESR-U	-
94701-00345	X22ESR-U	-
9470100353	U22ESR-N	-
94701-00353	U22ESR-N	-
9470100354	U14FSR-UB	-
94701-00354	U14FSR-UB	-
9470100361	X27EPR-U9	-
94701-00361	X27EPR-U9	-
9470100365	T20R-U	-
94701-00365	T20R-U	-
9470100366	U22FSR-U	-
94701-00366	U22FSR-U	-
9470100372	U20FSR-U	-
94701-00372	U20FSR-U	-
9470100375	X20EPR-U9	-
94701-00375	X20EPR-U9	-
9470100381	U20ESR-N	-
94701-00381	U20ESR-N	-
9470100386	U31ETR	-
94701-00386	U31ETR	-
9470100394	IU01-31	-
94701-00394	IU01-31	-
9470100395	U27ETR	-
94701-00395	U27ETR	-
9470100403	U27ETR	-
94701-00403-00	U27ETR	-
9470100407	IU27D	-
94701-00407	IU27D	-
9470100408	IU27D	-
94701-00408	IU27D	-
9470100410	U27ESR-N	-
94701-00410	U27ESR-N	-
9470100411	U24ESR-N	-
94701-00411	U24ESR-N	-
9470100840	U22ESR-N	-

YAMAHA	DENSO	TT
94701-00840	U22ESR-N	-
9470200044	W22ESR-U	-
94702-00044	W22ESR-U	-
9470200045	W24ESR-U	-
94702-00045	W24ESR-U	-
9470200046	W27ESR-U	-
94702-00046	W27ESR-U	-
9470200149	W22FS-U	-
94702-00149	W22FS-U	-
9470200188	W27ESR-U	-
94702-00188	W27ESR-U	-
9470200193	IW27	-
94702-00193	IW27	-
9470200195	W24FSR	-
94702-00195	W24FSR	-
9470200204	W24ESR-U	-
94702-00204	W24ESR-U	-
9470200211	W20MPR-U10	-
94702-00211	W20MPR-U10	-
9470200234	W20EPR-U	W20TT
9470200247	W24FSR-U10	-
94702-00247	W24FSR-U10	-
9470200249	W16FSR	-
94702-00249	W16FSR	-
9470200271	W22FSR	-
94702-00271	W22FSR	-
9470200272	W22FSR	-
94702-00272	W22FSR	-
9470200274	W20FSR-U	WF20TT
94702-00274	W20FSR-U	WF20TT
9470200309	W27FSR-U10	-
94702-00309	W27FSR-U10	-
9470200317	W27FSR-U10	-
94702-00317	W27FSR-U10	-
9470200323	W24ES-V	-
94702-00323	W24ES-V	-
9470200324	W27ESR-V	-
94702-00324	W27ESR-V	-
9470200325	W27ES-V	-
94702-00325	W27ES-V	-
9470200326	W24ESR-V	-
94702-00326	W24ESR-V	-
9470200331	W14EPR-U	-
94702-00331	W14EPR-U	-
9470200343	W14E	-
94702-00343	W14E	-
9470200348	W9EXR-U	-
94702-00348	W9EXR-U	-
9470200349	W22ESR-U	-
94702-00349	W22ESR-U	-
9470200357	W27EMR-C	-
94702-00357	W27EMR-C	-
9470200367	IW31	-
94702-00367	IW31	-
9470200368	IW31	-
94702-00368	IW31	-
9470200373	IW31	-
94702-00373	IW31	-
9470200374	IWM01-32	-
94702-00374	IWM01-32	-
9470200427	K20HR-U11	KH20TT
9470200801	X24ESR-U	-
94702-00801	X24ESR-U	-
9470200N01	W16FPR-U	-
94702-00N01	W16FPR-U	-
9470300001	W14F-U	-
94703-00001	W14F-U	-
9470300039	W20FSR-U	WF20TT
94703-00039	W20FSR-U	WF20TT
9470300040	W22FS-U	-
94703-00040	W22FS-U	-
9470300041	W24FSR	-

(*) Срок службы ограничен по сравнению с оригинальным изделием для указанного применения. Подробную информацию см. стр. 8

YAMAHA	DENSO	TT
94703-00041	W24FSR	-
9470300043	W20ESR-U	-
94703-00043	W20ESR-U	-
9470300044	W22ESR-U	-
94703-00044	W22ESR-U	-
9470300045	W24ESR-U	-
94703-00045	W24ESR-U	-
9470300046	W27ESR-U	-
94703-00046	W27ESR-U	-
9470300050	W22FPR-U	-
94703-00050	W22FPR-U	-
9470300069	W16FSR	-
94703-00069	W16FSR	-
9470300078	W16ESR-U	-
94703-00078	W16ESR-U	-
9470300108	W20FPR-U	WF20TT
94703-00108	W20FPR-U	WF20TT
9470300110	W22FSR	-
94703-00110	W22FSR	-
9470300112	W22ESR-U	-
94703-00112	W22ESR-U	-
9470300114	IW27	-
94703-00114	IW27	-
9470300116	W20EPR-U	W20TT
94703-00116	W20EPR-U	W20TT
9470300117	W22EPR-U	W22TT
94703-00117	W22EPR-U	W22TT
9470300133	W16EPR-U	W16TT
94703-00133	W16EPR-U	W16TT
9470300157	X24ESR-U	-
94703-00157	X24ESR-U	-
9470300159	W14FPR-UL	-
94703-00159	W14FPR-UL	-
9470300160	W24FSR-U10	-
94703-00160	W24FSR-U10	-
9470300168	W16FPR-U	-
94703-00168	W16FPR-U	-
9470300181	X24ESR-U	-
94703-00181	X24ESR-U	-
9470300188	W27ESR-U	-
94703-00188	W27ESR-U	-
9470300189	X22ESR-U	-
94703-00189	X22ESR-U	-
9470300194	W16FPR-U	-
94703-00194	W16FPR-U	-
9470300198	W20FPR-U	WF20TT
94703-00198	W20FPR-U	WF20TT
9470300203	X24ESR-U	-
94703-00203	X24ESR-U	-
9470300204	W24ESR-U	-
94703-00204	W24ESR-U	-
9470300207	W14E	-
94703-00207	W14E	-
9470300213	U20FSR-U	-
94703-00213	U20FSR-U	-
9470300215	U22FSR-U	-
94703-00215	U22FSR-U	-
9470300217	W22FS-U10	-
94703-00217	W22FS-U10	-
9470300218	W22EPR-U	W22TT
94703-00218	W22EPR-U	W22TT
9470300220	W22EPR-U	W22TT
94703-00220	W22EPR-U	W22TT
9470300222	X24ESR-U	-
94703-00222	X24ESR-U	-
9470300223	W20FPR-U	WF20TT
94703-00223	W20FPR-U	WF20TT
9470300227	W22FPR-U	-
94703-00227	W22FPR-U	-
9470300232	W20FPR-U10	WF20TT
94703-00232	W20FPR-U10	WF20TT
9470300234	W20EPR-U	W20TT

YAMAHA	DENSO	TT
94703-00234	W20EPR-U	W20TT
9470300235	W20FPR-U	WF20TT
94703-00235	W20FPR-U	WF20TT
9470300241	X24EPR-U9	-
94703-00241	X24EPR-U9	-
9470300254	U22FSR-U	-
94703-00254	U22FSR-U	-
9470300256	U20FSR-U	-
94703-00256	U20FSR-U	-
9470300258	W14FPR-UL	-
94703-00258	W14FPR-UL	-
9470300262	X22EPR-U9	-
94703-00262	X22EPR-U9	-
9470300263	X22EPR-U9	-
94703-00263	X22EPR-U9	-
9470300264	W22FP-U10	-
94703-00264	W22FP-U10	-
9470300267	W24EPR-U	-
94703-00267	W24EPR-U	-
9470300275	X24EPR-U9	-
94703-00275	X24EPR-U9	-
9470300277	IW27	-
94703-00277	IW27	-
9470300283	U20FSR-U	-
94703-00283	U20FSR-U	-
9470300307	U27ES-N	-
94703-00307	U27ES-N	-
9470300314	U24ES-N	-
94703-00314	U24ES-N	-
9470300315	U27ES-N	-
94703-00315	U27ES-N	-
9470300318	U27ESR-N	-
94703-00318	U27ESR-N	-
9470300319	U27ESR-N	-
94703-00319	U27ESR-N	-
9470300320	W22EPR-U11	W22TT
94703-00320	W22EPR-U11	W22TT
9470300323	W24ES-V	-
94703-00323	W24ES-V	-
9470300325	W27ES-V	-
94703-00325	W27ES-V	-
9470300327	W22FPR-U	-
94703-00327	W22FPR-U	-
9470300329	U24ESR-N	-
94703-00329	U24ESR-N	-
9470300330	U24ESR-N	-
94703-00330	U24ESR-N	-
9470300332	IWM01-32	-
94703-00332	IWM01-32	-
9470300333	X24ESR-U	-
94703-00333	X24ESR-U	-
9470300345	X22ESR-U	-
94703-00345	X22ESR-U	-
9470300352	U22ESR-N	-
94703-00352	U22ESR-N	-
9470300353	U22ESR-N	-
94703-00353	U22ESR-N	-
9470300355	W22FSR	-
94703-00355	W22FSR	-
9470300366	U22FSR-U	-
94703-00366	U22FSR-U	-
9470300367	IW31	-
94703-00367	IW31	-
9470300372	U20FSR-U	-
94703-00372	U20FSR-U	-
9470900195	W24FSR	-
94709-00195	W24FSR	-
9470900247	W24FSR-U10	-
94709-00247	W24FSR-U10	-
9470900324	W27ESR-V	-
94709-00324	W27ESR-V	-
9470900357	W27EMR-C	-

YAMAHA	DENSO	TT
94709-00357	W27EMR-C	-
9470900383	W27ESR-V	-
94709-00383	W27ESR-V	-
9470900384	W31ESR-U	-
94709-00384	W31ESR-U	-
9470900391	K16HPR-U11	KH16TT
94709-00391	K16HPR-U11	KH16TT
9470900400	K20HR-U11	KH20TT
94709-00400	K20HR-U11	KH20TT
9470900N01	W16FPR-U	-
94709-00N01	W16FPR-U	-
IQG1086220	XU22EPR-U	XU22TT
IQG-10862-20	XU22EPR-U	XU22TT
NGKBR10EG000	IW31	-
Q1QDNS021000	IXU22	-
Q1Q-DNS-021-000	IXU22	-
Q1QDNS022000	IXU24	-
Q1Q-DNS-022-000	IXU24	-
Q1QDNS026000	IQ22	-
Q1Q-DNS-026-000	IQ22	-

YANASE	DENSO	TT
51050K16	IK16	-
51050K20	IK20	-
51050K22	IK22	-
51050Q16	IQ16	-
51050Q20	IQ20	-
51050Q22	IQ22	-
51050T16	IT16	-
51050T20	IT20	-
51050T22	IT22	-
51050W16	IW16	-
51050W20	IW20	-
51050W22	IW22	-
5105TF16	ITF16	-
5105TF20	ITF20	-
5105TV16	ITV16	-
5105TV20	ITV20	-
5105VK16	VK16	-
5105VK20	VK20	-
5105VK22	VK22	-
5105VKH200	VKH20	-
5105VQ16	VQ16	-
5105VQ20	VQ20	-
5105VQ22	VQ22	-
5105VT16	VT16	-
5105VW16	VW16	-
5105VW20	VW20	-
5105VW22	VW22	-
5105VXU220	VXU22	-
5105WF22	IWF22	-
5105XU22	IXU22	-

РОССИЯ	DENSO	TT
AV14ДВМ	K16PR-U	K16TT
AV17ДВМ	K20PR-U	K20TT
A11P	W14FR-U	-
A10H	W14F-U	-
A11	W14F-U	-
A11-1	W14F-U	-
A11-3	W14F-U	-
A11-5	W14F-U	-
A14ДВР	W16EPR-U	W16TT
A14ДВМ	W16EPR-U	W16TT
A14ДВ	W16EP-U	W16TT
A14Д	W16ES-U	-
A14BP	W16FPR-U	-
A14B	W16FP-U	-
A14B-2	W16FP-U	-
A14BM	W16FP-U	-
A17ДВР	W20EPR-U	W20TT
A17ДВМ	W20EPR-U	W20TT

РОССИЯ	DENSO	TT
A17Д	W20EP-U	W20TT
A17ДВ	W20EP-U	W20TT
A17ДВ-1	W20EP-U	W20TT
A17ДВ-10	W20EP-U	W20TT
A17ДВМ	W20EP-U	W20TT
A17ДВМ	W20FPR-U	WF20TT
A17В	W20FP-U	WF20TT
A17ВМ	W20FP-U	WF20TT
AM17B	W20MP-U	-
A23ДВР	W22EPR-U	W22TT
A23ДВМ	W22EPR-U	W22TT
A23ДМ	W22EP-U	W22TT
A23ДВМ	W22EP-U	W22TT
A20Д	W22ES-U	-
A20Д-1	W22ES-U	-
A23ДРМ	W22ES-U	-
A23В	W22FP-U	-
A23	W22FS-U	-
A23-2	W22FS-U	-

DENSO Таблица взаимозаменяемости



Свечи зажигания

Таблица взаимозаменяемости

Эта таблица должна использоваться только для справки. Разница в конструкции и материалах у разных производителей может влиять на калильное число. Смотрите таблицы применения для конкретных двигателей. Приведенные здесь названия производителей и/или наименования даются только для ссылки и не указывают на источник производства или на взаимоотношения с указанным производителем

ACCEL	DENSO	TT
111	IW27	-
112	W24EPR-U	-
113	W22EPR-U	W22TT
114	W20EX-U	W20TT
115	W20EP-U	W20TT
116	W16EXR-U	W16TT
117	W14EX-U	-
123	W22S-U	-
124	W20S-U	-
134	W20PR-U	-
137	W16PR-U	-
138	W9PR-U	-
141	W27ESR-U	-
142	W24ESR-U	-
143	W22ESR-U	-
146	W16ESR-U	-
166	W16LS	-
168	W14L	-
194	W20EX-U11	W20TT
198	W9PR-U	-
2401P	W9PR-U	-
2403P	W16EXR-U	W16TT
2407P	W24ESR-U	-
2412P	W22EPR-U	W22TT
2413P	W22FPR-U	-
2417P	J16BR-U11	-
262	ITF27	-
263	ITF24	-
272	IT27	-
274	T20PR-U	-
276	T16PR-U	-
276S	T20MP-U	-
286	T16PR-U15	-
375	MA20P-U	-
378	MA16PR-U	-
416	Q16PR-U	Q16TT
437	W16PR-U	-
437S	W16PR-U	-
453	W22FPR-U	-
494	W20EXR-U	W20TT
496	W16EXR-U	W16TT
498	W9PR-U	-
504	T20NR-U11	-
506	T16NR-U11	-
514	T20EPR-U	T20TT
516	T16EPR-U	T16TT
524	T20EPR-U15	T20TT
526	T16EPR-U15	T16TT
566	T16R-U	-
574	T20PR-U	-
576	T16PR-U	-
577	T14PR-U	-
586	T16PR-U15	-
596	T16PR-U15	-
675	MA20PR-U	-
736	KJ16CR-U11	K16TT
761	IK31	-
762	IK27	-
763	K24PR-U11	-
765	K22PR-U	-
784	K20PR-U	K20TT
786	K16PR-U	K16TT
842	X24ESR-U	-
882	X24EPR-U9	-
997	J16BR-U11	-
ACC7ES	W22ESR-U	-
ACC7HS	W22FS-U	-
ACC8ES	W24ESR-U	-
ACC8HS	W24FSR	-
ACC9ES	W27ESR-U	-
ACC97ES	W22ESR-U	-
ACC88ES	W24ESR-U	-

ACCEL	DENSO	TT
ACCR8HS	W24FSR	-
ACCR9ES	W27ESR-U	-
P411	IW27	-
P437	W16PR-U	-
P496	W16EXR-U	W16TT
P524S	IT20	-
P526S	PT16EPR-L13	-
P562	IT27	-
P563	IT24	-
P566	T16R-U	-
P574	T20PR-U	-
P576	T16PR-U	-
P678	MA16PR-U	-
P962	IT27	-

ACDELCO	DENSO	TT
12	IT16	-
121XLS	X24EPR-U9	-
40TS	ITF22	-
41	W27S-U	-
41101	VT16	-
41103	ITL16	-
41104	VT20	-
41105	ITL16	-
41108	ITV16	-
41109	ITV20	-
41600	T16EPR-U15	T16TT
41601	T16EPR-U15	T16TT
41602	K20PR-U	K20TT
41603	K16PR-U	K16TT
41606	T16EPR-U15	T16TT
41608	K16PR-U11	K16TT
41610	K16PR-U	K16TT
41611	K16PR-U11	K16TT
41627	K16PR-U11	K16TT
41628	K16PR-U	K16TT
41629	K16PR-U	K16TT
41801	K20PR-U11	K20TT
41806	KJ16CR-L11	K16TT
41810	T20EPR-U	T20TT
41814	PT16VR13	TV16TT*
41900	PT16EPR-L13	-
41902	PT16EPR-L13	-
41904	PT16EPR-L13	-
41905	ITF16	-
41906	PT16EPR-L13	-
41907	PT16EPR-L13	-
41908	PT16EPR-L13	-
41910	PT16EPR-L13	-
41913	PT16EPR-L13	-
41919	PT16EPR-L13	-
41921	PT16EPR-L13	-
41928	PT16EPR-L13	-
41929	PT16EPR-L13	-
41931	PT16EPR-L13	-
41932	PT16EPR-L13	-
41933	PT16EPR-L13	-
41936	PT16EPR-L13	-
41937	PT16EPR-L13	-
41940	PT16EPR-L13	-
41942	PT16EPR-L13	-
41943	PT16EPR-L13	-
41947	PT16EPR-L13	-
41948	PT16EPR-L13	-
41950	PT16EPR-L13	-
41952	PT16EPR-L13	-
41954	ITV20	-
41963	PT16EPR-L13	-
41965	ITV16	-
41974	PTJ16R15	-
41975	PT16EPR-L13	-
41981	ITV16	-

ACDELCO	DENSO	TT
41983	IT16	-
41985	IT16	-
41986	PT16EPR-L13	-
41987	PT16EPR-L13	-
41990	PT16VR13	TV16TT*
41993	PT16EPR-L13	-
41F	W27FSR	-
41TS	ITF22	-
41XL	W27ESR-U	-
41XLS	W24EPR-U	-
426FS	W22FPR-U	-
42F	W22FS-U	-
42FS	W22FPR-U	-
42LTS	T20EPR-U	T20TT
42S	W20PR-U	-
42TS	T20PR-U	-
42XL	W22ESR-U	-
42XLS	W22EPR-U	W22TT
43	W20S-U	-
438XLS	W24EPR-U	-
43F	W20FSR-U	WF20TT
43FS	W20FPR-U	WF20TT
43LS	W16LS	-
43N	W20ESR-U	-
43S	W20PR-U	-
43TS	T20PR-U	-
43XL	W20ESR-U	-
43XLS	W20EP-U	W20TT
44	W16S-U	-
44F	W16FSR	-
44FFS	W16FPR-U	-
44FS	W16FPR-U	-
44N	W20ESR-U	-
44NS	W16EPR-U	W16TT
44S	W16PR-U	-
44TS	T16PR-U	-
44XL	W20ESR-U	-
44XLS	W16EPR-U	W16TT
45	W14PR-U	-
45F	W16FSR	-
45FFS	W14FPR-U	-
45L	W14L	-
45LS	W14L	-
45NS	W14EX-U	-
45S	W14PR-U	-
45TS	T16PR-U	-
45XL	W16ESR-U	-
45XLS	W14EX-U	-
46	W9-U	-
46F	W14F-U	-
46FFS	W9FP	-
46N	W16ESR-U	-
46S	W9PR-U	-
46TS	T14PR-U	-
46XL	W16ESR-U	-
46XLS	W9EP	-
47XL	W14E	-
83CTS	MA20P-U	-
83TS	MA20P-U	-
84T	MA16PR-U	-
84TS	MA16PR-U	-
85T	MA16PR-U	-
85TS	MA16PR-U	-
86TS	MA9P-U	-
B43	W20S-U	-
C41CLTS	T22EP-U	-
C41CMLS	W22EPR-U	W22TT
C421	W24S-U	-
C42CFS	W22FPR-U	-
C42CLTS	T20EPR-U	T20TT
C42CMLS	W20EP-U	W20TT
C42N	W22ESR-U	-

(*) Срок службы ограничен по сравнению с оригинальным изделием для указанного применения. Подробную информацию см. стр 8

ACDELCO	DENSO	TT
C42XLS	W20EP-U	W20TT
C43	W20S-U	-
C43CXLS	W16EPR-U	W16TT
C43L	W16LS	-
C43N	W20ESR-U	-
C44	W16S-U	-
C44N	W20ESR-U	-
C44NS	W16EXR-U	W16TT
C44S	W16PR-U	-
C45	W14PR-U	-
C45L	W14L	-
C47W	W9-U	-
C49	W9-U	-
C81	M22	-
C82	M22	-
C82T	MA20P-U	-
C83	M17	-
C83T	MA20PR-U	-
C84T	MA16PR-U	-
C84TS	MA16PR-U	-
C85	L14-U	-
C85S	L14-U	-
C85T	MA16PR-U	-
C85TS	MA16PR-U	-
C86	L14-U	-
C86S	L14-U	-
C87	L14-U	-
C88	L14-U	-
C88L	L14-U	-
CFR1CLS	K22PR-U	-
CFR2CLS	K20PR-U	K20TT
CFR3CLS	K16PR-U	K16TT
CR41CXLS	W22EPR-U	W22TT
CR425FS	W20FPR-U	WF20TT
CR425XLS	W16EPR-U	W16TT
CR42CLTS	T20EPR-U	T20TT
CR42CTS	T20PR-U	-
CR42N	W22ESR-U	-
CR42TS	T20PR-U	-
CR42XLS	W20EPR-U	W20TT
CR42XLSX	W20EPR-U11	W20TT
CR43	W20SR-U	-
CR43CXLS	W16EPR-U	W16TT
CR43N	W20ESR-U	-
CR43S	W20PR-U	-
CR43TS	T20PR-U	-
CR43TSM	T20PR-U	-
CR44N	W20ESR-U	-
CR44NS	W16EPR-U	W16TT
CR44TS	T16PR-U	-
CR45L	W14L	-
CR45TS	T16PR-U	-
CS41	W22M-U	-
CS42	W22M-U	-
CS42S	W22MPR-U	-
CS42T	T22M-U	-
CS45	W20M-U	-
CS45T	T20M-U	-
CS49	W14M-U	-
CSR45	W20PR-U	-
FR1LS	K20PR-U11	K20TT
FR2LS	K20PR-U11	K20TT
FR3CLS	K16PR-U11	K16TT
FR3CLS6	Q16PR-U15	Q16TT
FR3LM	QJ16HR-U9	-
FR3LS	K16R-U11	K16TT
FR3LS6	K16PR-U11	K16TT
FR3LSK	K16PR-U11	K16TT
FR4LE	QJ16HR-U9	-
FR5LM	QJ16HR-U9	-
FR5LS	K16PR-U11	K16TT
HE2	ITV20	-

ACDELCO	DENSO	TT
LM46	W14LM-U	-
LM49	W14LM-U	-
M40FFX	W27FSR-U10	-
M41FF	W24FSR	-
M41FFG	IWF27	-
M41K	W22S-U	-
M42FF	W22FS-U	-
M43FF	W20FSR-U	WF20TT
M43S	W20PR-U	-
M44C	W16S-U	-
M44L	W14L	-
M45	W14PR-U	-
M45FF	W16FSR	-
M47	W9-U	-
MR41T	ITF22	-
MR42LTS	T20EPR-U	T20TT
MR43LTS	T20EPR-U	T20TT
MR43T	T20R-U	-
MR441	T16R-U	-
MR44C	W20SR-U	-
MR44T	T16R-U	-
R121CXLS	X24EPR-U9	-
R121XLS	X24EPR-U9	-
R41CF	W24FSR	-
R41CXL	W27ESR-U	-
R41F	W24FSR	-
R41XL	W27ESR-U	-
R42CF	W22FSR	-
R42CFS	W22FPR-U	-
R42CLTS	T20EPR-U	T20TT
R42CLTS6	T20EPR-U15	T20TT
R42CT	T20R-U	-
R42CTS	T20PR-U	-
R42CXL	W22ESR-U	-
R42CXLS	W22EPR-U	W22TT
R42F	W22FSR	-
R42FS	W22FPR-U	-
R42LTS	T20EPR-U	T20TT
R42LTS6	T20EPR-U15	T20TT
R42LTSMA	T16EPR-U	T16TT
R42LTS6	T20EPR-U15	T20TT
R42LTSMA	T16EPR-U	T16TT
R42NS	W22EPR-U	W22TT
R42S	W20PR-U	-
R42T	T20R-U	-
R42TS	T20PR-U	-
R42TSM	T20PR-U	-
R42TX	T20R-U	-
R42XL	W22ESR-U	-
R42XLS	W22EPR-U	W22TT
R42XLS6	W22EPR-U11	W22TT
R42XLSM	W22EPR-U	W22TT
R43	W20SR-U	-
R43C	W20SR-U	-
R43CFS	W20FPR-U	WF20TT
R43CS	W20PR-U	-
R43CT6	T20R-U	-
R43CTS	T20PR-U	-
R43CTS6	T20PR-U15	-
R43CXL	W20ESR-U	-
R43CXLS	W20EXR-U	W20TT
R43FS	W20FPR-U	WF20TT
R43LTS	T20EPR-U	T20TT
R43LTS6	T20EPR-U15	T20TT
R43LTS6	T20EPR-U15	T20TT
R43LTS6	T20EPR-U15	T20TT
R43LTSX	T20EPR-U15	T20TT
R43N	W20ESR-U	-
R43NS	W20EPR-U	W20TT
R43NTS6	T20EPR-U15	T20TT
R43NTSE	T20NR-U11	-
R43S	W20PR-U	-
R43T	T20R-U	-
R43TS	T20PR-U	-
R43TS6	T20PR-U15	-

ACDELCO	DENSO	TT
R43TSK	T20PR-U	-
R43TSX	T20PR-U15	-
R43TX	T20R-U	-
R43XL	W20ESR-U	-
R43XLS	W20EXR-U	W20TT
R44CF	W16FSR	-
R44CXL	W20ESR-U	-
R44CXLS	W16EPR-U	W16TT
R44F	W16FSR	-
R44LT	W16EPR-U	W16TT
R44LTS	T16EPR-U	T16TT
R44LTS6	T16EPR-U15	T16TT
R44LTS6K	T16EPR-U15	T16TT
R44LTSMA	T16EPR-U	T16TT
R44LTS6	T16EPR-U15	T16TT
R44LTSMA	T16EPR-U	T16TT
R44N	W16ESR-U	-
R44NS	W16EXR-U	W16TT
R44NSX	W16EPR-U11	W16TT
R44NTSE	T16NR-U11	-
R44S	W16PR-U	-
R44SX	W16PR-U	-
R44T	T16R-U	-
R44TS	T16PR-U	-
R44TS8	T16PR-U15	-
R44TSX	T16PR-U15	-
R44TX	T16R-U15	-
R44XL	W20ESR-U	-
R44XLS	W16EPR-U	W16TT
R44XLS6	W16EXR-U11	W16TT
R44XLSE	KJ16CR-L11	K16TT
R44XLSM	J16BR-U	-
R45NS	W14EXR-U	-
R45NSX	W14EXR-U11	-
R45NTSE	T16NR-U11	-
R45S	W14PR-U	-
R45SX	W14PR-U	-
R45T	T16R-U	-
R45TS	T16PR-U	-
R45TS8	T16PR-U15	-
R45TSX	T16PR-U15	-
R45XL	W16ESR-U	-
R45XLS	W14EXR-U	-
R45XLS6	W14EXR-U11	-
R46LTS	T16EPR-U	T16TT
R46S	W9PR-U	-
R46SX	W9PR-U	-
R46SZ	W9PR-U	-
R46T	T16R-U	-
R46TS	T14PR-U	-
R46TSX	T14PR-U15	-
R46TX	T16R-U15	-
R47S	W9PR-U	-
R47SX	W9PR-U	-
R83CTS	MA20PR-U	-
R83TS	MA20PR-U	-
R84TS	MA16PR-U	-
R84TSX	MA16PR-U	-
R85T	MA16PR-U	-
R85TS	MA16PR-U	-
R86T	MA16PR-U	-
R86TS5	MA16PR-U	-
RF#1	T20PR-U	-
RF#2	T16PR-U	-
RF#4	W20EXR-U	W20TT
RF#5	Q16PR-U11	Q16TT
S102F	U22FSR-U	-
S104F	U20FSR-U	-
S121XL	X24ESR-U	-
S122F	X24FS-U	-
S123XL	X22ESR-U	-
S124FS	X20FSR-U	-

ACDELCO	DENSO	TT
S404XLG	IW01-27	-
S40F	W27FSR	-
S40FR	W27FSR	-
S40XL	W27ESR-U	-
S40XLG	IW31	-
S40XLR	W27ESR-U	-
S412FR	W24FSR	-
S41F	W24FSR	-
S41FG	IWF27	-
S41FR	W24FSR	-
S41SLG	IW01-27	-
S41XL	W27ESR-U	-
S41XLR	W27ESR-U	-
S42	W24S-U	-
S42F	W22FS-U	-
S42FR	W22FSR	-
S42XL	W22ESR-U	-
S42XLR	W22ESR-U	-
S43XL	W20ESR-U	-
S43XLR	W20ESR-U	-
S44	W16S-U	-
S44F	W16FSR	-
S44XL	W20ESR-U	-
S45F	W16FSR	-
S46	W9-U	-
S81F	M22	-
S82F	M22	-
S83F	M17	-
S85F	L14-U	-
SV4XL	SF-50	-
V40FFK	SF-51	-
V40FFM	SF-50	-
V40FFS	SF-50	-
VB40FFK	SF-50	-
VR40FFM	SF-50	-

ALTRONIC	DENSO	TT
J1443DP	GN3-1A	-
J1463DP	GE3-1	-
L1843B	GT3-1	-
L1843IP	GT3-1	-
L1863B	GI3-1	-
L1863DP	GI3-1	-
L1863IP	GI3-1	-

APEX	DENSO	TT
06	IQ20	-
06STD	IK20	-
07	IQ22	-
07STD	IK22	-
08	IQ24	-
08STD	IK24	-
09	IQ27	-
09STD	IK27	-

AUTOLITE	DENSO	TT
102	T22EP-U	-
103	T20EPR-U	T20TT
104	T20EPR-U	T20TT
105	T16EPR-U	T16TT
106	T16EPR-U	T16TT
115	MA20P-U	-
117	MA16PR-U	-
12	ITF22	-
124	MA20PR-U	-
127	MA16PR-U	-
13	T20PR-U	-
132	ITF27	-
133	ITF24	-
134	ITF24	-
14	T20PR-U	-
144	T20R-U	-

(*) Срок службы ограничен по сравнению с оригинальным изделием для указанного применения. Подробную информацию см. стр 8

AUTOLITE	DENSO	TT
145	T20R-U	-
146	T16R-U	-
147	T16R-U	-
15	T16PR-U	-
156	MA16PR-U	-
16	T16PR-U	-
166	MA16PR-U	-
175	W16PR-U	-
203	T20PR-U	-
215	W16LS	-
216	W14L	-
217	W14L	-
218	W14L	-
2243	W20SR-U	-
225	W14L	-
23	T20PR-U	-
24	T20PR-U	-
2413	IW34	-
2414	IW31	-
2415	IW01-27	-
2416	IW24	-
2417	IW24	-
2455	IWF27	-
2456	IWF24	-
2457	IWF24	-
25	T16PR-U	-
2526	W25EDR14	-
253	W22M-U	-
254	W22M-U	-
2543	T20NR-U11	-
2544	T20NR-U11	-
2545	T16NR-U11	-
2546	T16NR-U11	-
255	W20M-U	-
2553	T22M-U	-
2554	T22M-U	-
258	W14M-U	-
2585	KJ16CR-L11	K16TT
2592	W31ESR-U	-
2593	W27ESR-U	-
2594	W24ESR-U	-
26	T16PR-U	-
2611	W31ESR-U	-
2612	W27ESR-U	-
2613	W24ESR-U	-
2614	W22ESR-U	-
2615	W22ESR-U	-
2616	W20ESR-U	-
2634	W27FSR-U10	-
2635	W22FS-U	-
2636	W20FSR-U	WF20TT
2652	W24FSR	-
2653	W22FS-U	-
2654	W22FS-U	-
2655	W20FSR-U	WF20TT
2656	W16FSR	-
2675	W16LS	-
2676	W14L	-
2677	W14L	-
2684	IRE01-27	-
2686	IRE01-27	-
2696	M22	-
2697	M17	-
27	T14PR-U	-
2715	X24FS-U	-
2716	X20FSR-U	-
273	W22FPR-U	-
2735	X20FSR-U	-
274	W20FPR-U	WF20TT
275	W16FPR-U	-
2755	X22ESR-U	-
276	W9FP	-

AUTOLITE	DENSO	TT
2772	M22	-
2773	M22	-
2775	L14-U	-
2794	U24FSR-U	-
2795	U22FSR-U	-
2796	U20FSR-U	-
283	W20FPR-U	WF20TT
284	W20FPR-U	WF20TT
2852	SF-50	-
2872	SF-51	-
2892	SF-50	-
292	W27S-U	-
294	W16S-U	-
295	W14PR-U	-
2954	T22M-U	-
2956	T20M-U	-
297	W9-U	-
2974	W22MPR-U	-
2976	W16S-U	-
298	W9-U	-
2985	W22MPR-U	-
3013	W24S-U	-
3014	W20S-U	-
3017	W9-U	-
302	W20SR-U	-
303	W20S-U	-
3035	L14-U	-
3055	MA20PR-U	-
306	W9-U	-
3116	L14-U	-
312	W27S-U	-
313	W24S-U	-
314	W20S-U	-
315	W16S-U	-
316	W14PR-U	-
317	W14PR-U	-
318	W9-U	-
33	MA20P-U	-
34	MA20P-U	-
35	MA16PR-U	-
353	W24S-U	-
354	W20S-U	-
355	W16S-U	-
356	W14PR-U	-
357	W9-U	-
358	W9-U	-
36	MA16PR-U	-
3606	T16PR-U15	-
37	MA9P-U	-
373	M22	-
374	M22	-
375	M17	-
376	L14-U	-
377	L14-U	-
378	L14-U	-
379	L14-U	-
386	L14-U	-
3921	K24PR-U11	-
3922	K22PR-U	-
3923	K20PR-U	K20TT
3924	PQ16R	Q16TT*
3926	K16PR-U11	K16TT
393	W22ESR-U	-
394	W20ESR-U	-
395	W16ESR-U	-
396	W16ESR-U	-
397	W14E	-
398	W14E	-
402	W22ESR-U	-
403	W22ESR-U	-
404	W20ESR-U	-
405	W16ESR-U	-

AUTOLITE	DENSO	TT
4051	W31ESR-U	-
4052	W31ESR-U	-
4053	W27ESR-U	-
4054	W24ESR-U	-
4055	W22ESR-U	-
4056	W20ESR-U	-
406	W16ESR-U	-
4062	W31ESR-U	-
4063	W27ESR	-
4092	W24FSR	-
4093	W22FSR	-
411	W24FSR	-
4113	W20FPR-U	WF20TT
4114	W20FPR-U	WF20TT
4123	W20FPR-U	WF20TT
413	W22FS-U	-
4132	X27ESR-U	-
4133	X24ESR-U	-
414	W20FSR-U	WF20TT
4143	X24ESR-U	-
415	W16FSR	-
4152	X27EPR-U9	-
4153	X24EPR-U9	-
416	W14F-U	-
4162	X27EPR-U9	-
4163	X24EPR-U9	-
4164	X22EPR-U9	-
4173	X24FS-U	-
4194	U22FSR-U	-
424	W20FSR-U	WF20TT
425	W16FSR	-
4251	W24ESR-U	-
4252	W22EPR-U	W22TT
4253	W16EXR-U	W16TT
426	W14FR-U	-
4263	W20EXR-U	W20TT
4265	W16EXR-U	W16TT
4275	W16PR-U	-
43	MA20PR-U	-
4302	U27ESR-N	-
4303	U24ESR-N	-
437	W14L	-
44	MA20PR-U	-
45	MA16PR-U	-
456	W14LM-U	-
458	W14LM-U	-
46	MA16PR-U	-
483	T20EPR-U	T20TT
494	W16LS	-
495	W16LS	-
497	W14L	-
50	IW31	-
51	W24EPR-U	-
5125	MA20PR-U	-
5143	T20EPR-U	T20TT
5144	T20EPR-U	T20TT
5164	T20EPR-U	T20TT
5184	K16PR-U11	K16TT
52	W24EPR-U	-
5224	KJ20CR11	K20TT
53	W22EPR-U	W22TT
535	W16FSR	-
536	W14F-U	-
54	W20EP-U	W20TT
5486	QJ16AR-U	-
55	W16EPR-U	W16TT
56	W14EPR-U	-
565	W16PR-U	-
566	W14PR-U	-
567	W9PR-U	-
57	W9EP	-
584	MA20PR-U	-

AUTOLITE	DENSO	TT
601	T16EPR-U15	T16TT
602	K20PR-U	K20TT
603	K16R-U	K16TT
604	T20EPR-U15	T20TT
605	T16EPR-U15	T16TT
62	W22EPR-U	W22TT
63	W22EPR-U	W22TT
64	W20EPR-U	W20TT
646	W14EXR-U13	-
65	W16EPR-U	W16TT
66	W14EXR-U	-
664	T20PR-U15	-
665	T16PR-U15	-
666	T16PR-U15	-
667	T14PR-U15	-
67	W14EXR-U	-
684	T20R-U	-
685	T20R-U	-
687	T16R-U15	-
724	T20PR-U	-
725	T16PR-U	-
726	T16PR-U	-
727	T14PR-U	-
73	W20PR-U	-
74	W20PR-U	-
745	MA16PR-U	-
746	MA16PR-U	-
747	MA9P-U	-
75	W16PR-U	-
76	W14PR-U	-
763	T16NR-U11	-
764	T20EPR-U	T20TT
765	T16EPR-U	T16TT
766	T16EPR-U	T16TT
767	T16EPR-U	T16TT
77	W9PR-U	-
784	MA20PR-U	-
804	MA20PR-U	-
84	W20PR-U	-
847	W9PR-U	-
85	W16PR-U	-
86	W14PR-U	-
864	T20EPR-U	T20TT
865	T16EPR-U	T16TT
87	W9PR-U	-
884	T20EPR-U15	T20TT
9061	K22PBR-S	-
907	K20PR-U11	K20TT
908	T16EPR-U15	T16TT
915	J16BR-U	-
925	J16BR-U	-
94	T22EP-U	-
945	T20EPR-U	T20TT
965	T16PR-U15	-
966	T16PR-U15	-
985	T20EPR-U	T20TT
9921	K20PBR	K20TT
996	W14L	-
AE23	IWF24	-
AE903	IWF27	-
AG12	W24EPR-U	-
AG203	IW34	-
AG22	W22EPR-U	W22TT
AG23	IW24	-
AG303	IW34	-
AG403	IW31	-
AG603	IW29	-
AG903	IW27	-
AP23	T20PR-U	-
AP24	T20PR-U	-
AP3923	IK20	-
AP3924	IK16	-

(*) Срок службы ограничен по сравнению с оригинальным изделием для указанного применения. Подробную информацию см. стр 8

AUTOLITE	DENSO	TT
AP404	IW20	-
AP425	IWF16	-
AP5143	IT20	-
AP62	IW22	-
AP63	IW20	-
AP64	PK20PR11	K20TT*
APP102	T22EP-U	-
APP103	T20EPR-U	T20TT
APP283	W20FPR-U	WF20TT
APP3922	PK22PR11	-
APP3923	PK20PR11	K20TT*
APP3924	PK16PR-L11	-
APP5144	PTJ16R15	-
APP5224	KJ20CR-L11	K20TT
APP5344	PT16VR13	TV16TT*
APP605	PT16EPR-L13	-
APP62	P22PR8	-
APP63	P20PR8	-
APP64	P16PR8	-
AR103	T20EPR-U	T20TT
AR23	ITF20	-
AR24	ITF20	-
AR25	ITF16	-
AR33	MA20PR-U	-
AR50	IW31	-
AR51	IW27	-
AR52	IW24	-
AR53	W22EPR-U	W22TT
AR5383	IW06-31	-
AR73	W20PR-U	-
AR74	W20PR-U	-
AR93	IT27	-
AR94	IT24	-
ATI5344	PT16VR13	TV16TT*
MP4054DP2	IW24	-
MP4055DP2	IW24	-
MP4062DP2	IW27	-
MP4063DP2	IW24	-
MP4092DP2	IWF24	-
MP4093DP2	IWF22	-
MP4132DP2	IX27	-
MP4163DP2	IX24B	-
MP4164DP2	IX22B	-
MP4275DP2	W16FPR-U	-
MP4316	IWF22	-
MP4316DP2	W16LS	-
SE458DPL	W14LM-U	-
WC4054DP2	IW24	-
WC4062DP2	W27ESR-V	-
WC4063DP2	W24ESR-V	-
WC4092DP2	IWF24	-
XP63	VW20	-

BERU	DENSO	TT
0001325701	W14EPR-U	-
0001325704	W14EPR-U	-
0001325705	K16PR-U11	K16TT
0001325710	W16EPB10	W16TT
0001330104	W20EPBR-S	W20TT
0001330112	W20EPBR-S	W20TT
0001330113	W20EPBR-S	W20TT
0001330116	K20PBR-S10	K20TT
0001330117	K20PBR-S10	K20TT
0001330501	K20TXR	K20TT
0001330702	W16EPR-U	W16TT
0001330707	K16PR-U11	K16TT
0001330709	W16EPB10	W16TT
0001330713	W16EPR-U	W16TT
0001330717	KJ16CR11	K16TT
0001330718	J16CR-U	W16TT
0001330725	K16PR-U11	K16TT
0001330726	W16EPR-U	W16TT

BERU	DENSO	TT
0001330731	K16PR-U11	K16TT
0001330904	PK16PR-L11	-
0001330905	SK16PR-L11	-
0001335107	K20PBR-S10	K20TT
0001335108	W20EPBR-S	W20TT
0001335110	K20PBR-S10	K20TT
0001335702	W20EPR-U	W20TT
0001335707	W20ESR-U	-
0001335709	W20EPB	W20TT
0001335714	W20PR-U	-
0001335721	K20P-U	K20TT
0001335725	K20P-U	K20TT
0001335729	K20P-U	K20TT
0001335732	K20TXR	K20TT
0001335737	W20EP-U	W20TT
0001335742	KJ16CR-L11	K16TT
0001335905	SK20PR-L9	-
0001335910	PK20PR-P8	-
0001335911	PKJ16CR-L11	-
0001335914	PK20PR-P8	-
0001335917	VK20	-
0001340103	K20PBR-S10	K20TT
0001340702	W20EPR-U	W20TT
0001340704	W20EPB	W20TT
0001340706	K20PBR	K20TT
0001340716	K20P-U	K20TT
0001340717	K20PBR	K20TT
0001340723	K20P-U	K20TT
0001340806	IK20	-
0001340908	VK22	-
0001340915	VKB20	-
0001340916	VK20	-
0001345702	W22EPR-U	W22TT
0001345704	W22EPB	W22TT
0001345720	K22PR-U	-
0001345906	IKH22	-
0001345914	VK22	-
0001350903	IW24	-
0001350910	VKH22	-
0001355700	W27ESR-U	-
0001400701	W20FSR-U	WF20TT
0001430700	W16FPR-U	-
0001430701	W16FSR	-
0001435700	W20FPR-U	WF20TT
0001435705	W20FSR-U	WF20TT
0001440700	W20FPR-U	WF20TT
0001445700	W22FPR-U	-
0001445702	W22FS-U	-
0001450702	W24FSR	-
0001529302	W16S-U	-
0001625700	T16EPR-U	T16TT
0001625702	T16EPR-U	T16TT
0001630700	T16EPR-U	T16TT
0001630704	T16EPR-U	T16TT
0001635700	T20EPR-U	T20TT
0001635709	T20EPR-U	T20TT
0001640700	T20EPR-U	T20TT
0001645700	T22EP-U	-
0001735700	MA20P-U	-
0001835700	M17	-
0002140900	IU22	-
0002230300	XE20HR-U9	-
0002235700	XU22PR9	XU22TT
0002235901	VXUH22	-
0002235905	FXE20HR11	-
0002240701	XU22EPR-U	XU22TT
0002240702	XU22EPR-U	XU22TT
0002240703	XU22HDR9	XUH22T
0002240902	VXUH22	-
0002240907	VXUH22	-
0002240909	VXUH22	-
0002240911	XUH22	-

BERU	DENSO	TT
0002245704	XU24EPR-U	-
0002325700	W16EPR-U	W16TT
0002325723	KJ16CR-L11	K16TT
0002325900	P16R13	-
0002330102	K20TXR	K20TT
0002330104	K20PBR	K20TT
0002330203	QJ16AR-U	-
0002330204	K16R-U11	K16TT
0002330206	K16PR-U	K16TT
0002330215	KJ16CR-L11	K16TT
0002330701	W16EPR-U	W16TT
0002330702	W16EPR-U11	W16TT
0002330703	K16PR-U	K16TT
0002330704	K16PR-U11	K16TT
0002330706	W20EPBR-S	W20TT
0002330709	W16EPR-U	W16TT
0002330710	K20TXR	K20TT
0002330712	KJ16CR-L11	K16TT
0002330713	K16R-U	K16TT
0002330714	K16R-U	K16TT
0002330716	K16HPR-U11	KH16TT
0002330794	KJ16CR-L11	K16TT
0002330795	K16TR11	K16TT
0002330902	IKH16	-
0002330918	VKB16	-
0002330926	IKH16	-
0002335100	K20PBR-S10	K20TT
0002335104	K20PBR-S10	K20TT
0002335131	K20PBR-S10	K20TT
0002335137	K20PBR-S10	K20TT
0002335138	K16TNR-S9	K16TT
0002335139	K20BR-S10	K20TT
0002335500	K20TNR	K20TT
0002335503	K20TXR	K20TT
0002335701	W20EPR-U	W20TT
0002335706	W20EPR-U11	W20TT
0002335707	K20PR-U	K20TT
0002335708	K20PR-U11	K20TT
0002335709	K20TXR	K20TT
0002335712	K20R-U	K20TT
0002335713	K20R-U	K20TT
0002335714	K20R-U11	K20TT
0002335715	KJ20CR-L11	K20TT
0002335717	K20PR-U	K20TT
0002335719	K20HR-U11	KH20TT
0002335802	KJ20DR-M11	-
0002335901	IK20	-
0002335902	PK20R11	K20TT*
0002335903	PQ20R13	Q20TT*
0002335904	PK20R8	-
0002335908	PK20PR-P8	-
0002335911	K20TXR	K20TT
0002335914	PK20PR-L11	-
0002335915	IKH20	-
0002335926	SK20R11	-
0002335935	VK20	-
0002335937	SK16PR-E11	-
0002335939	IKH22	-
0002335940	PK20PR-P8	-
0002335946	PK20PR-P8	-
0002335947	IK20L	-
0002336715	KJ20CR-L11	K20TT
0002336724	K20PR-U	K20TT
0002336738	K20HR-U11	KH20TT
0002340101	K20PBR-S10	K20TT
0002340102	K20TXR	K20TT
0002340117	K20PBR-S10	K20TT
0002340123	K20PBR-S10	K20TT
0002340500	K22TNR-S	-
0002340501	K22TNR-S	-
0002340701	W20EPR-U	W20TT
0002340702	K20PR-U	K20TT

BERU	DENSO	TT
0002340703	W20EPR-U11	W20TT
0002340704	Q20PR-U11	Q20TT
0002340903	SVK20RZ11	-
0002340905	PK20PR-L11	-
0002340906	VKH20	-
0002340908	PK20PR-L11	-
0002340910	PK20PR-P8	-
0002345501	K20TXR	K20TT
0002345701	W22EPR-U	W22TT
0002345702	K22PR-U	-
0002345704	K22PBR-S	-
0002435701	W20FPR-U	WF20TT
0002620708	ITL16	-
0002625700	T16EPR-U	T16TT
0002630701	PT16VR13	TV16TT*
0002630900	PT16EPR-L13	-
0002630905	ITV20	-
0002635100	T20EPR-U	T20TT
0002635700	T20EPR-U	T20TT
0002635701	T20EPR-U	T20TT
0002635903	PT16VR13	TV16TT*
0002640100	T20EPR-U	T20TT
0002640700	T20EPR-U	T20TT
0002640701	T20PR-U	-
0002640900	PT16VR10	TV16TT*
0002640904	ZT20EPR11	T20TT*
0004350900	GE3-1	-
0004350904	GE5-1	-
0004350905	GK3-1A	-
0004350908	GE5-1	-
0004350911	GK3-1A	-
0004355900	GE3-1	-
0004355902	GE3-1	-
0004445901	GN3-1A	-
0004450900	GN3-1A	-
0004545401	W22MPR-U	-
0004800501	GI3-1	-
0004800503	GI3-1	-
0004800906	GL3-1	-
0004800907	GI3-1	-
0004800912	GI3-1	-
0004800918	GL3-1	-
0004800919	GI3-1	-
10FR6CPU03	IU22	-
125DU	X22EPR-U9	-
12FR2CDU	X27ETR	-
12FR4CDU	IX24	-
12FR5DU	XU24EPR-U	-
12FR6DU	XU22EPR-U	XU22TT
12FR6LUX	XU22EPR-U	XU22TT
12FR6MUW	XU22HDR9	XUH22T
12FR7DU	XU22PR9	XU22TT
12FR5DU	X22EPR-U9	-
12VR7SPUX	FXE20HR11	-
12VR8SE	XE20HR-U9	-
12ZR6SP02	VXUH22	-
12ZR6SP03	VXUH22	-
12ZR6SP2	VXUH22	-
12ZR6SPP2	VXUH22	-
12ZR6SPP21	IXUH22	-
12ZR7SP03	VXUH22	-
1404AS	IW31	-
14095AS	IW31	-
1410A	W14F-U	-
1410B	W14FPR-UL	-
1410C	W14E	-
1410D	W14EPR-U	-
1410DU	W14EPR-U	-
1410E	W14PR-U	-
142AS1	W27FSR	-
143A1	W24FSR	-
143AS1	IWF24	-

(*) Срок службы ограничен по сравнению с оригинальным изделием для указанного применения. Подробную информацию см. стр. 8

Свечи зажигания

Таблица взаимозаменяемости

BERU	DENSO	TT
143AU	W24FSR	-
143CPU	GE3-1	-
143CS	IW24	-
143CU	W24ESR-U	-
143DP2	IW24	-
144A	W22FS-U	-
144A1	W24FSR	-
144A2	W22FS-U	-
144AS1	IWF24	-
144AU	W22FS-U	-
144B2	W22FPR-U	-
144C1	W24ESR-U	-
144C2	W22ESR-U	-
144CS1	IW24	-
144DPO	IW24	-
145A	W22FS-U	-
145AU	W22FS-U	-
145B	W22FPR-U	-
145BU	W22FPR-U	-
145C	W22ESR-U	-
145D	W22EPR-U	W22TT
145D1	W22EPR-U	W22TT
145DP1	W22EPR-U	W22TT
145DTU	W22EPB	W22TT
145DU	W22EPR-U	W22TT
145DUO	W22EPR-U	W22TT
145E	W22S-U	-
145F	W20PR-U	-
146B	W20FPR-U	WF20TT
146BU	W20FPR-U	WF20TT
146C	W20ESR-U	-
146D	W20EP-U	W20TT
146D1	W20EPR-U	W20TT
146DTU	W20EPB	W20TT
146DU	W20EPR-U	W20TT
146DUO	W20EPR-U	W20TT
147A	W20FSR-U	WF20TT
147AU	W20FSR-U	WF20TT
147B	W20FPR-U	WF20TT
147BU	W20FPR-U	WF20TT
147C	W20ESR-U	-
147CU	W20ESR-U	-
147D	W20EP-U	W20TT
147DTU	W20EPB	W20TT
147DU	W20EPR-U	W20TT
147DUO	W20PR-U	-
147DUU	W20EP-U	W20TT
147E	W20S-U	-
147F	W20PR-U	-
148A	W16FSR	-
148AU	W16FSR	-
148B	W16FPR-U	-
148BU	W16FPR-U	-
148C	W16ESR-U	-
148C1	W20ESR-U	-
148D	W16EPR-U	W16TT
148DC	W16EPR-U	W16TT
148DTU	W16EPB10	W16TT
148DU	W16EPR-U	W16TT
148DUO	W16EPR-U	W16TT
148E	W16S-U	-
148F	W16PR-U	-
148LUR	J16CR-U	W16TT
149C	W16ESR-U	-
149DTU	W16EPB10	W16TT
149DU	W14EPR-U	-
149DUO	W14EPR-U	-
149EUO	W14LM-U	-
14F03DAR	K22PBR-S	-
14F4NBPR	VKH22	-
14F5DPURS2	VK22	-
14F5DU	K22PR-U	-

BERU	DENSO	TT
14F5MPUR02	VKH22	-
14F5MPUR03	IKH22	-
14F6DPUR02	PK20PR-P8	-
14F6DPUR021	VK22	-
14F6DSR	IK20	-
14F6DTPR02	VKB20	-
14F6DTU	K20PBR	K20TT
14F6DUO	K20P-U	K20TT
14F6DUOR	K20P-U	K20TT
14F6KPURW2	VK20	-
14F7DPUR02	PK20PR-P8	-
14F7DPUR2	VK20	-
14F7DPURX2	PK20PR-P8	-
14F7DU	K20P-U	K20TT
14F7DUOR	K20PR-U	K20TT
14F7DUO	K20P-U	K20TT
14F7DUOR	K20P-U	K20TT
14F7HPURX2	PKJ16CR-L11	-
14F7HUR2	KJ16CR-L11	K16TT
14F7KPPUR2	VK20	-
14F7LDUR	K20TXR	K20TT
14F7LDUR4	K20TXR	K20TT
14F8DPURX02	SK16PR-L11	-
14F8DU	K16PR-U11	K16TT
14F8DU4	K16PR-U11	K16TT
14F8DUO	K16PR-U11	K16TT
14F8DUX	Q16PR-U11	Q16TT
14F8LDUSR	K20TXR	K20TT
14F8LUR	KJ16CR11	K16TT
14F9DUO	Q20PR-U	Q20TT
14F9DUO	K16PR-U11	K16TT
14FDH8DPURX2	PK16PR-L11	-
14FG8DTU	K20PBR-S10	K20TT
14FGH6DTUR	K20PBR-S10	K20TT
14FGH7DPURX2	SK20PR-L9	-
14FGH7DTURX	K20PBR-S10	K20TT
14FGH7DTURX0	K20PBR-S10	K20TT
14FGH7DTURX0	K20PBR-S10	K20TT
14FGH8DPURX2	PK16PR-L11	-
14FGH8DTUR	K20PBR-S10	K20TT
14FGH8DTURX0	K20PBR-S10	K20TT
14FGHR7DTUT	K20PBR-S10	K20TT
14FGHR7DTUJ	K20BR-S10	K20TT
14FGHR7LDUW	K16TNR-S9	K16TT
14FGR6DDU	K20TXR	K20TT
14FGR6HQU	K20PBR-S10	K20TT
14FGR6KQU	K20PBR-S10	K20TT
14FGR7CTU	K20PBR-S10	K20TT
14FGR7KQE	K20PBR-S10	K20TT
14FGR7KQU	K20PBR-S10	K20TT
14FGR8CTU	K20PBR-S10	K20TT
14FGR8DPURX2	PK16PR-L11	-
14FGR8DQU7	K20PBR	K20TT
14FGR8KQU	K20TXR	K20TT
14FGR8MQPU	IKH16	-
14FLR8LDUX	K20TXR	K20TT
14FR4DIU	GK3-1A	-
14FR4DPUO	GK3-1A	-
14FR5DPUX	IK20	-
14FR5DTU	K22PBR-S	-
14FR5DU	K22PR-U	-
14FR5LDU	K20TXR	K20TT
14FR6DPOX	PK20PR-L11	-
14FR6DPWU2	PK20PR-P8	-
14FR6DPUX	SVK20RZ11	-
14FR6DPUX02	PK20PR-L11	-
14FR6DU	K20PR-U	K20TT
14FR6DUX	Q20PR-U11	Q20TT
14FR6LDU	K22TNR-S	-
14FR6LDUO	K22TNR-S	-
14FR6LDU3	K22TNR-S	-
14FR6MPU2	VKH20	-

BERU	DENSO	TT
14FR7DPPUS2	PK20PR-P8	-
14FR7DPPUW2	PK20PR-P8	-
14FR7DPU2	PK20PR-P8	-
14FR7DPUV02	SK16PR-E11	-
14FR7DPUX	IK20	-
14FR7DPUX02	PK20PR-L11	-
14FR7DQUP7	K20TXR	K20TT
14FR7DU	K20PR-U	K20TT
14FR7DU2	K20PR-U	K20TT
14FR7DUW	K20PR-U	K20TT
14FR7DUX	K20PR-U11	K20TT
14FR7HUX	KJ20CR-L11	K20TT
14FR7KDU	K20TXR	K20TT
14FR7KPU	PK20R8	-
14FR7KPUV	PQ20R13	Q20TT*
14FR7KPX	PK20R11	K20TT*
14FR7KPX02	SK20R11	-
14FR7KU	K20R-U	K20TT
14FR7KUO	K20R-U	K20TT
14FR7KUOX	K20R-U11	K20TT
14FR7KUO	K20R-U	K20TT
14FR7KUOX	K20R-U11	K20TT
14FR7LDU	K20TNR	K20TT
14FR7LDUW	K20TXR	K20TT
14FR7LPUT02	IK20L	-
14FR7LPX02	VK20	-
14FR7LUX	KJ20CR-L11	K20TT
14FR7LUXO	KJ20DR-M11	-
14FR7MPUS	IKH22	-
14FR7MU2	K20HR-U11	KH20TT
14FR7NUX2	K20HR-U11	KH20TT
14FR7SPUX03	IKH20	-
14FR8DPUX	IK16	-
14FR8DU	K16PR-U	K16TT
14FR8DUW	K16PR-U	K16TT
14FR8DUX	K16PR-U11	K16TT
14FR8HU	KJ16CR-L11	K16TT
14FR8HUT	QJ16AR-U	-
14FR8KU	K16R-U	K16TT
14FR8KUO	K16R-U	K16TT
14FR8KUO	K16R-U11	K16TT
14FR8LDU	K20TXR	K20TT
14FR8LDU3	K16TR11	K16TT
14FR8LDU4	K20TXR	K20TT
14FR8LDUOX4	K20TXR	K20TT
14FR8LPUO2	VKB16	-
14FR8LU2	KJ16CR-L11	K16TT
14FR8LU2T	KJ16CR-L11	K16TT
14FR8MPUX2	IKH16	-
14FR8MU2	K16HPR-U11	KH16TT
14FR8NQU213	K20HR-U11	KH20TT
14FR9KUX2	KJ16CR-L11	K16TT
14FSH7DSUR	K20TXR	K20TT
14G8DTU	W20EPBR-S	W20TT
14GH7DTUR	W20EPBR-S	W20TT
14GH8DTUR	W20EPBR-S	W20TT
14GR8DTU	W20EPBR-S	W20TT
14K5DU	T22EP-U	-
14K5DUO	T22EP-U	-
14K6D	T20EPR-U	T20TT
14K6DU	T20EPR-U	T20TT
14K6DUO	T20EPR-U	T20TT
14K7D	T20EPR-U	T20TT
14K7DU	T20EPR-U	T20TT
14K7DUO	T20EPR-U	T20TT
14K7DUO	T20EPR-U	T20TT
14K8DU	T16EPR-U	T16TT
14K8DUO	T16EPR-U	T16TT
14K8DUO	T16EPR-U	T16TT
14K9DU	T16EPR-U	T16TT

BERU	DENSO	TT
14K9DUO	T16EPR-U	T16TT
14KR6KQU	T20EPR-U	T20TT
14KR7KQU	T20EPR-U	T20TT
14KR10SU2	ITL16	-
14KR6BU	T20PR-U	-
14KR6DPUV02	ZT20EPR11	T20TT*
14KR6DU	T20EPR-U	T20TT
14KR6MPX	PT16VR10	TV16TT*
14KR6ZPPV	PT16VR13	TV16TT*
14KR7DU	T20EPR-U	T20TT
14KR7DUX	T20EPR-U	T20TT
14KR7MPUX2	PT16VR13	TV16TT*
14KR8DPUOV	PT16EPR-L13	-
14KR8DPUOV	PT16EPR-L13	-
14KR8MPUV2	ITV20	-
14KR8MPX	PT16VR10	TV16TT*
14KR8MUJ	PT16VR13	TV16TT*
14KR8STUX	PT16VR13	TV16TT*
14KR9DUX	T16EPR-U	T16TT
14R11F	W14PR-U	-
14R3CPU	GE3-1	-
14R4ADP	GN3-1A	-
14R4CDP	GE3-1	-
14R4CIU	GE5-1	-
14R5BIU	GN3-1A	-
14R5BPU	IWF22	-
14R5DPU	IW22	-
14R5DU	W22EPR-U	W22TT
14R6B	W20FPR-U	WF20TT
14R6BU	W20FPR-U	WF20TT
14R6D	W20EPR-U	W20TT
14R6DU	W20EPR-U	W20TT
14R6DUX	W20EPR-U11	W20TT
14R7B	W20FPR-U	WF20TT
14R7BU	W20FPR-U	WF20TT
14R7CU	W20ESR-U	-
14R7D	W20EPR-U	W20TT
14R7DU	W20EPR-U	W20TT
14R7DUX	W20EPR-U11	W20TT
14R8DU	W16EPR-U	W16TT
14R8DU4	W16EPR-U	W16TT
14R8DUX	W16EPR-U11	W16TT
14R9DU	W16EPR-U	W16TT
14R9EUO	W14LM-U	-
14R9KPUV2	P16R13	-
14S5F	W22MPR-U	-
14S7F	W20MP-U	-
14S86F	W22MPR-U	-
14XAU	W20FSR-U	WF20TT
14Z3AU	W24FSR	-
14Z3CU	W27ESR-U	-
14Z4AU	W24FSR	-
14Z4CU	W24ESR-U	-
14Z6A2	W20FSR-U	WF20TT
14Z7AU	W22FS-U	-
1810AU	L14-U	-
185AU	M22	-
187AU	M17	-
18GZ20	GI3-1	-
18GZ33	GT3-1	-
18GZ477	GI3-1	-
18GZ577	GL3-1	-
18GZ5772	GL3-1	-
18GZ677	GI3-1	-
18GZ6772	GI3-1	-
18GZ7	GI3-1	-
18K6BU	MA20P-U	-
18K7BU	MA20P-U	-
18K8BU	MA16PR-U	-
CS1K	T16PR-U	-
CS2K	T20PR-U	-
RS16	IWF20	-

(*) Срок службы ограничен по сравнению с оригинальным изделием для указанного применения. Подробную информацию см. стр 8

BERU	DENSO	TT
RS18	IWF22	-
RS35	IW20	-
RS37	IW20	-
RS39	IW22	-
S1K	T20EPR-U	T20TT
S2K	IT22	-
S3F	IK20	-
S5	IW20	-
S6	IWF22	-
S7	IW20	-
S9	IW22	-
UXF79P	K20TXR	K20TT
Z1	W16EPR-U	W16TT
Z10	W20FPR-U	WF20TT
Z100	K16PR-U11	K16TT
Z101	K20TXR	K20TT
Z102	GE3-1	-
Z103	IW24	-
Z105	IK20	-
Z11	W20EPR-U	W20TT
Z112	W16S-U	-
Z116	K22TNR-S	-
Z117	T16EPR-U	T16TT
Z118	W16FPR-U	-
Z119	W16EPR-U	W16TT
Z12	W20EPB	W20TT
Z120	K20PBR-S10	K20TT
Z121	K20PBR-S10	K20TT
Z122	PK16PR-L11	-
Z123	K20TXR	K20TT
Z126	K20PBR-S10	K20TT
Z127	T20EPR-U	T20TT
Z129	K20PBR-S10	K20TT
Z13	K20P-U	K20TT
Z130	IK20	-
Z14	K20TXR	K20TT
Z144	T20EPR-U	T20TT
Z145	K20TXR	K20TT
Z146	GN3-1A	-
Z147	GE3-1	-
Z148	PT16EPR-L13	-
Z149	PK20R11	K20TT*
Z15	K20PR-U	K20TT
Z150	PQ20R13	Q20TT*
Z151	PK20R8	-
Z152	KJ16CR-L11	K16TT
Z153	K16R-U	K16TT
Z154	K16R-U	K16TT
Z155	K20R-U	K20TT
Z156	K20R-U	K20TT
Z157	K20R-U11	K20TT
Z158	KJ20CR-L11	K20TT
Z159	SVK20RZ11	-
Z16	K20PR-U11	K20TT
Z161	GL3-1	-
Z162	GI3-1	-
Z163	GE3-1	-
Z168	GI3-1	-
Z17	T20EPR-U	T20TT
Z171	PK20PR-P8	-
Z172	K20PBR-S10	K20TT
Z173	K20TXR	K20TT
Z176	PKJ16CR-L11	-
Z177	PT16VR13	TV16TT*
Z178	GI3-1	-
Z179	GI3-1	-
Z18	T20EPR-U	T20TT
Z183	K16HPR-U11	KH16TT
Z184	K20HR-U11	KH20TT
Z185	VK22	-
Z187	GE5-1	-
Z188	PK20PR-P8	-

BERU	DENSO	TT
Z189	GK3-1A	-
Z19	W20FPR-U	WF20TT
Z190	K20PBR	K20TT
Z192	K20TXR	K20TT
Z193	K20PR-U	K20TT
Z194	K22TNR-S	-
Z195	GN3-1A	-
Z2	W16EPB10	W16TT
Z20	W20EPR-U	W20TT
Z200	KJ16CR-L11	K16TT
Z201	GL3-1	-
Z202	GI3-1	-
Z203	KJ16CR-L11	K16TT
Z204	K20PBR-S10	K20TT
Z205	GE5-1	-
Z206	PK20PR-P8	-
Z208	K16TR11	K16TT
Z209	ZT20EPR11	T20TT*
Z21	W20EPR-U11	W20TT
Z210	IU22	-
Z211	IKH16	-
Z212	GK3-1A	-
Z216	ITL16	-
Z22	W20EPR-U	W20TT
Z220	KJ16CR-L11	K16TT
Z221	PK20PR-L11	-
Z222	PT16VR13	TV16TT*
Z225	KJ20CR-L11	K20TT
Z226	VKH20	-
Z228	PK20PR-L11	-
Z23	K20P-U	K20TT
Z233	VXUH22	-
Z234	XU22PR9	XU22TT
Z235	IKH20	-
Z237	K20TXR	K20TT
Z239	K20PBR-S10	K20TT
Z24	K20PR-U	K20TT
Z240	SK16PR-L11	-
Z243	XE20HR-U9	-
Z247	K20PR-U	K20TT
Z248	QJ16AR-U	-
Z249	K16R-U11	K16TT
Z25	T20EPR-U	T20TT
Z255	K16PR-U	K16TT
Z257	K20TXR	K20TT
Z26	T20EPR-U	T20TT
Z265	W22MPR-U	-
Z27	W20EPR-U	W20TT
Z273	K20HR-U11	KH20TT
Z277	IKH22	-
Z278	VKB16	-
Z28	W20EPR-U11	W20TT
Z280	SK20R11	-
Z282	SK20PR-L9	-
Z284	PK20PR-L11	-
Z285	P16R13	-
Z287	KJ16CR-L11	K16TT
Z288	VXUH22	-
Z29	K22PR-U	-
Z291	XU24EPR-U	-
Z292	XU22EPR-U	XU22TT
Z293	XU22EPR-U	XU22TT
Z295	VKB20	-
Z299	KJ20DR-M11	-
Z3	J16CR-U	W16TT
Z30	K22PR-U	-
Z300	K20PBR-S10	K20TT
Z301	VK20	-
Z302	IKH16	-
Z304	K20PBR-S10	K20TT
Z307	SK16PR-E11	-
Z308	XU22HDR9	XUH22TT

BERU	DENSO	TT
Z31	T22EP-U	-
Z310	ITV20	-
Z314	PK20PR-P8	-
Z318	VXUH22	-
Z32	MA20P-U	-
Z321	VK20	-
Z322	VK20	-
Z324	K16TNR-S9	K16TT
Z325	FXE20HR11	-
Z326	IKH22	-
Z332	IXUH22	-
Z336	VXUH22	-
Z337	PK20PR-P8	-
Z339	VKH22	-
Z346	IK20L	-
Z347	VK22	-
Z356	PT16VR13	TV16TT*
Z360	K20BR-S10	K20TT
Z38	W27ESR-U	-
Z39	W24FSR	-
Z4	KJ16CR11	K16TT
Z40	W22FS-U	-
Z41	W22FPR-U	-
Z42	W22EPR-U	W22TT
Z44	W22EPB	W22TT
Z45	K22PBR-S	-
Z47	W22EPR-U	W22TT
Z48	W20FPR-U	WF20TT
Z49	T20PR-U	-
Z5	K16PR-U11	K16TT
Z51	W20EPB	W20TT
Z52	K20PBR	K20TT
Z53	K20PBR	K20TT
Z54	K20P-U	K20TT
Z57	W20FSR-U	WF20TT
Z58	W20ESR-U	-
Z6	T16EPR-U	T16TT
Z60	K20PBR-S10	K20TT
Z61	W20PR-U	-
Z62	W20EP-U	W20TT
Z63	K20P-U	K20TT
Z64	K20P-U	K20TT
Z67	T20EPR-U	T20TT
Z68	W16FSR	-
Z69	W16EPR-U	W16TT
Z7	T16EPR-U	T16TT
Z70	W16EPR-U	W16TT
Z71	K16PR-U11	K16TT
Z72	K16PR-U	K16TT
Z73	K16PR-U11	K16TT
Z74	K20TXR	K20TT
Z75	W20EPBR-S	W20TT
Z76	W14EPR-U	-
Z77	W14EPR-U	-
Z78	W16EPB10	W16TT
Z79	K16PR-U11	K16TT
Z8	W16EPR-U	W16TT
Z80	T16EPR-U	T16TT
Z81	T16EPR-U	T16TT
Z82	W16EPR-U	W16TT
Z85	W20FSR-U	WF20TT
Z87	M17	-
Z89	K20PBR-S10	K20TT
Z9	W16EPR-U11	W16TT
Z90	K20PBR-S10	K20TT
Z91	W20EPBR-S	W20TT
Z92	W20EPBR-S	W20TT
Z93	W20EPBR-S	W20TT
Z94	W20EPBR-S	W20TT
Z95	T20EPR-U	T20TT
Z97	PT16VR10	TV16TT*
Z98	K20TNR	K20TT

BERU	DENSO	TT
Z99	Q20PR-U11	Q20TT

BLITZ	DENSO	TT
R610510	IQ31	-
R61057	IQ22	-
R61058	IQ24	-
R61059	IQ27	-
R6187105	IRE01-32	-
R618711	IRE01-34	-
R6187115	IRE01-35	-
T7340B6	IK20	-
T7340B7	IK22	-
T7340B8	IK24	-
T7341B6	IQ20	-
T7341B7	IQ22	-
T7341B8	IQ24	-

BOSCH	DENSO	TT
+1	W20EPR-U	W20TT
+10	W20FPR-U	WF20TT
+11	K20PR-U11	K20TT
+12	W20EPR-U	W20TT
+13	K20PR-U	K20TT
+14	T20EPR-U	T20TT
+15	W22EPR-U	W22TT
+16	W16EPR-U	W16TT
+17	PT16VR13	TV16TT*
+18	T20EPR-U	T20TT
+19	K16PR-U11	K16TT
+2	W20EPBR-S	W20TT
+20	W16FPR-U	-
+21	W20EPR-U11	W20TT
+22	W16EPR-U11	W16TT
+23	K20PBR-S10	K20TT
+24	PK20PR-P8	-
+3	W16EPR-U	W16TT
+31	K20R-U11	K20TT
+32	KJ20CR11	K20TT
+36	K16TR11	K16TT
+38	SVK20RZ11	-
+39	T16VR-U10	TV16TT
+4	W20EPBR-S	W20TT
+40	XE20HR-U9	-
+41	XU22EPR-U	XU22TT
+42	K16HPR-U11	KH16TT
+43	K16R-U	K16TT
+44	K20PBR-S10	K20TT
+45	PK16PR-L11	-
+46	T20EPR-U	T20TT
+47	K20R-U	K20TT
+48	K20TXR	K20TT
+49	ZT20EPR11	T20TT*
+5	T20EPR-U	T20TT
+50	PK20PR-P8	-
+51	KJ16CR-L11	K16TT
+52	PKJ20CR-L11	-
+53	K20TNR-S	K20TT
+55	PQ20R-P8	-
+6	K16PR-U	K16TT
+7	K20TXR	K20TT
+8	K20PR-U	K20TT
+9	K20TXR	K20TT
0 241 040 501	U20FSR-U	-
0 241 045 001	U20FSR-U	-
0 241 050 002	U22FSR-U	-
0 241 056 501	U22ESR-N	-
0 241 140 500	XU20EPR-U	-
0 241 145 500	X22EPR-U9	-
0 241 145 501	X22ESR-U	-
0 241 145 510	XU22EPR-U	XU22TT
0 241 150 503	X27EPR-U9	-
0 241 150 504	X24ESR-U	-

(*) Срок службы ограничен по сравнению с оригинальным изделием для указанного применения. Подробную информацию см. стр. 8

BOSCH	DENSO	TT
0 241 200 500	SF-50	-
0 241 209 507	W14M-U	-
0 241 219 541	W14E	-
0 241 219 543	W14F-U	-
0 241 219 554	W14PR-U	-
0 241 219 555	W9EP	-
0 241 225 547	W14E	-
0 241 225 548	W14PR-U	-
0 241 225 549	W14F-U	-
0 241 225 573	T16EPR-U	T16TT
0 241 225 581	W16ETR-S	W16TT
0 241 225 589	W14M-U	-
0 241 225 590	W14LM-U	-
0 241 225 593	W14EPR-U	-
0 241 229 541	T20M-U	-
0 241 229 560	W20M-U	-
0 241 229 561	W20MP-U	-
0 241 229 579	W16ESR-U	-
0 241 229 580	W16S-U	-
0 241 229 617	T16EPR-U	T16TT
0 241 229 676	K20PBR-S10	K20TT
0 241 229 712	K16PR-U11	K16TT
0 241 229 713	K16PR-U11	K16TT
0 241 229 714	W16FPR-U	-
0 241 229 716	W20EPB	W20TT
0 241 229 724	W16EPR-U	W16TT
0 241 229 725	W16FSR	-
0 241 235 089	W20ESR-U	-
0 241 235 566	W20M-U	-
0 241 235 594	W20S-U	-
0 241 235 610	W20EPR-U11	W20TT
0 241 235 619	W20FSR-U	WF20TT
0 241 235 623	W20PR-U	-
0 241 235 689	W20EPB	W20TT
0 241 235 706	K20PBR-S10	K20TT
0 241 235 713	T20M-U	-
0 241 235 729	T20MP-U	-
0 241 235 750	K20P-U	K20TT
0 241 235 751	K20TXR	K20TT
0 241 235 752	K20PBR-S10	K20TT
0 241 235 755	W20EPR-U	W20TT
0 241 235 756	W20EPB	W20TT
0 241 235 757	W20EPBR-S	W20TT
0 241 235 776	T20EPR-U	T20TT
0 241 240 552	T20EPR-U	T20TT
0 241 240 585	IK20	-
0 241 240 597	IK20	-
0 241 240 600	W20M-U	-
0 241 240 601	W20MP-U	-
0 241 240 602	T22M-U	-
0 241 240 603	W20FSR-U	WF20TT
0 241 240 604	W22ESR-U	-
0 241 240 608	K20P-U	K20TT
0 241 240 609	K20PBR	K20TT
0 241 240 610	T20EPR-U	T20TT
0 241 240 611	W20EP-U	W20TT
0 241 242 502	T22EP-U	-
0 241 245 044	W22EPR-U	W22TT
0 241 245 539	T22M-U	-
0 241 245 554	W22M-U	-
0 241 245 555	W22MPR-U	-
0 241 245 574	IWF22	-
0 241 245 581	W22ESR-U	-
0 241 245 602	W22FS-U	-
0 241 245 641	IK22	-
0 241 245 655	K22PR-U	-
0 241 247 500	IW24	-
0 241 248 531	W24FSR	-
0 241 248 538	W24ESR-U	-
0 241 250 512	IW24	-
0 241 250 514	IT24	-
0 241 250 526	IK24	-

BOSCH	DENSO	TT
0 241 252 521	IWF24	-
0 241 252 522	IW24	-
0 241 255 505	IT24	-
0 241 255 507	IK27	-
0 241 256 515	IW24	-
0 241 256 517	IW24	-
0 241 256 519	W24FSR	-
0 241 256 522	W24ESR-U	-
0 241 260 507	W27FSR	-
0 241 260 508	W27ESR-U	-
0 241 260 510	IT27	-
0 241 260 512	IK27	-
0 241 262 505	IWF27	-
0 241 262 506	IW31	-
0 241 265 501	IK31	-
0 241 268 505	IWF27	-
0 241 268 506	IW31	-
0 241 268 508	IK31	-
0 241 274 504	W31FS	-
0 241 274 505	IW34	-
0 241 280 503	IW34	-
0 241 309 501	L14-U	-
0 241 319 513	L14-U	-
0 241 329 522	MA16PR-U	-
0 241 329 526	L14-U	-
0 241 335 526	M17	-
0 241 335 528	MA20P-U	-
0 241 340 501	MA20P-U	-
0 241 345 512	M22	-
0 241 350 505	M24S	-
0 242 040 500	U20FSR-U	-
0 242 040 502	IU22	-
0 242 050 501	U22FSR-U	-
0 242 055 502	U22ESR-N	-
0 242 055 505	U22FSR-U	-
0 242 060 501	U24ESR-N	-
0 242 129 502	X20EPR-U9	-
0 242 129 506	XE20HR-U9	-
0 242 129 508	XE20HR-U9	-
0 242 129 510	XE20HR-U9	-
0 242 129 512	VXUH22	-
0 242 129 515	XU22HDR9	XUH22T
0 242 135 501	XU22EPR-U	XU22TT
0 242 135 502	X22EPR-U9	-
0 242 135 509	SXU22HDR8	-
0 242 135 509	VXUH22	-
0 242 135 510	VXUH22	-
0 242 135 515	XU22EPR-U	XU22TT
0 242 140 500	X24ESR-U	-
0 242 140 504	XU22EPR-U	XU22TT
0 242 140 512	VXUH22	-
0 242 140 515	SXU22HDR8	-
0 242 145 500	X22EPR-U9	-
0 242 145 503	XU24EPR-U	-
0 242 145 504	XU24EPR-U	-
0 242 145 510	SXU22HDR8	-
0 242 150 501	X24ESR-U	-
0 242 160 501	IX24	-
0 242 209 500	W9LMR-US	-
0 242 215 500	W9PR-U	-
0 242 215 502	W9LMR-US	-
0 242 219 004	W14FR-U	-
0 242 219 512	W14PR-U	-
0 242 219 513	W14PR-U	-
0 242 219 515	T14PR-U15	-
0 242 219 517	T14PR-U15	-
0 242 219 522	T14PR-U15	-
0 242 219 525	W14EPR-U	-
0 242 219 527	T16EPR-U	T16TT
0 242 219 530	J16CR-U	W16TT
0 242 219 532	K16PR-U	K16TT
0 242 219 535	W14EXR-U11	-

BOSCH	DENSO	TT
0 242 219 537	K16PR-U11	K16TT
0 242 219 539	T14PR-U	-
0 242 219 541	T14PR-U15	-
0 242 219 544	T16EPR-U	T16TT
0 242 219 547	W14PR-U	-
0 242 219 548	J16CR-U	W16TT
0 242 219 549	J16CR-U	W16TT
0 242 222 501	VW16	-
0 242 222 502	VW16	-
0 242 222 503	K16TNR-S9	K16TT
0 242 222 507	T16PR-U	-
0 242 225 528	J16AR-U11	-
0 242 225 533	T16EPR-U	T16TT
0 242 225 534	T16EPR-U15	T16TT
0 242 225 537	QJ16HR-U9	-
0 242 225 538	W14EPR-U	-
0 242 225 539	J16CR-U	W16TT
0 242 225 549	Q14R-U11	-
0 242 225 552	T20NR-U11	-
0 242 225 553	W14EPR-U	-
0 242 225 554	W14EXR-U11	-
0 242 225 582	Q14R-U11	-
0 242 225 596	K16TNR-S9	K16TT
0 242 225 599	W14EPR-U	-
0 242 225 610	J16CR-U	W16TT
0 242 225 622	T16PR-U	-
0 242 225 623	T16EPR-U15	T16TT
0 242 225 624	W14EXR-U11	-
0 242 225 625	J16CR-U	W16TT
0 242 225 626	J16CR-U	W16TT
0 242 225 641	T16PR-U15	-
0 242 225 642	T16EPR-U	T16TT
0 242 225 643	T16EPR-U15	T16TT
0 242 225 645	T20NR-U11	-
0 242 225 668	ITL16	-
0 242 229 525	W16PR-U	-
0 242 229 528	T16PR-U	-
0 242 229 529	T16PR-U15	-
0 242 229 533	W16ESR-U	-
0 242 229 534	W16FSR	-
0 242 229 537	W16EPR-U	W16TT
0 242 229 543	IK16	-
0 242 229 544	QJ16HR-U9	-
0 242 229 545	IT16	-
0 242 229 555	IW16	-
0 242 229 556	W16ESR-U	-
0 242 229 557	IW16	-
0 242 229 576	KJ16CR-L11	K16TT
0 242 229 579	PKJ16CR-L11	-
0 242 229 586	W16FPR-U	-
0 242 229 590	QJ16HR-U9	-
0 242 229 598	IK16	-
0 242 229 604	T16EPR-U15	T16TT
0 242 229 613	K20PBR-S10	K20TT
0 242 229 628	K16TR11	K16TT
0 242 229 630	K16HPR-U11	KH16TT
0 242 229 635	K16R-U11	K16TT
0 242 229 641	PT16EPR-L13	-
0 242 229 643	W14MR-U	-
0 242 229 648	K20PBR-S10	K20TT
0 242 229 650	T16VR-U10	TV16TT
0 242 229 652	PT16EPR-L13	-
0 242 229 654	K20TXR	K20TT
0 242 229 655	T16EPR-U	T16TT
0 242 229 656	W16EPR-U	W16TT
0 242 229 657	W16FPR-U	-
0 242 229 658	W20EPBR-S	W20TT
0 242 229 659	K16PR-U	K16TT
0 242 229 660	K16PR-U11	K16TT
0 242 229 661	PT16VR13	TV16TT*
0 242 229 676	W16FSR	-
0 242 229 678	IT16	-

BOSCH	DENSO	TT
0 242 229 680	IW16	-
0 242 229 687	W16EPR-U11	W16TT
0 242 229 692	W16EPR-U	W16TT
0 242 229 699	KJ16CR-L11	K16TT
0 242 229 702	K16HPR-U11	KH16TT
0 242 229 708	VKH16	-
0 242 229 712	K20TXR	K20TT
0 242 229 715	KJ16CR-L11	K16TT
0 242 229 719	IK16	-
0 242 229 722	IKH16	-
0 242 229 723	IT16	-
0 242 229 737	T16EPR-U	T16TT
0 242 229 739	PT16VR13	TV16TT*
0 242 229 752	ITV16	-
0 242 229 773	T20R-U	-
0 242 229 775	T16EPR-U	T16TT
0 242 229 779	J16CR-U	W16TT
0 242 229 782	K16TR11	K16TT
0 242 229 785	T16VR-U10	TV16TT
0 242 229 796	PT16VR13	TV16TT*
0 242 229 797	K16HPR-U11	KH16TT
0 242 229 798	K16R-U	K16TT
0 242 229 799	K20PBR-S10	K20TT
0 242 230 500	PK16PR-L11	-
0 242 230 505	K16PSR-B8	-
0 242 230 508	ITL16	-
0 242 230 519	SK16PR-E11	-
0 242 232 501	VK20	-
0 242 232 502	VK20	-
0 242 232 504	W20EPBR-S	W20TT
0 242 232 505	W20EPBR-S	W20TT
0 242 232 506	IWF20	-
0 242 232 507	VT20	-
0 242 232 508	VT20	-
0 242 235 525	IW20	-
0 242 235 532	W20ESR-U	-
0 242 235 533	W20FSR-U	WF20TT
0 242 235 535	IWF22	-
0 242 235 540	IW20	-
0 242 235 541	IW20	-
0 242 235 546	W20ESR-U	-
0 242 235 547	IK20	-
0 242 235 554	W20SR-U	-
0 242 235 556	IK20	-
0 242 235 571	W20EPBR-S	W20TT
0 242 235 588	KJ20CR11	K20TT
0 242 235 607	T20EPR-U	T20TT
0 242 235 610	K20R-U	K20TT
0 242 235 640	K20PR-U	K20TT
0 242 235 650	J16CR-U	W16TT
0 242 235 651	W20MPR-U10	-
0 242 235 656	K20PBR-S10	K20TT
0 242 235 661	T20EPR-U	T20TT
0 242 235 663	W20EPR-U	W20TT
0 242 235 664	W20EPBR-S	W20TT
0 242 235 665	W20FPR-U	WF20TT
0 242 235 666	K20PR-U	K20TT
0 242 235 667	K20PR-U11	K20TT
0 242 235 668	K20TXR	K20TT
0 242 235 690	PK20PR11	K20TT*
0 242 235 692	K16GPR-U11	-
0 242 235 696	IKH20	-
0 242 235 700	IT20	-
0 242 235 703	IWF22	-
0 242 235 707	W20EPR-U11	W20TT
0 242 235 715	K20PBR-S10	K20TT
0 242 235 740	PK20PR-P8	-
0 242 235 743	VKH20	-
0 242 235 748	K20PBR-S10	K20TT
0 242 235 749	PK20PR-P8	-
0 242 235 751	W20EPR-U11	W20TT
0 242 235 756	VKH20	-

BOSCH	DENSO	TT
0 242 235 758	K20HR-U11	KH20TT
0 242 235 766	K20PBR-S10	K20TT
0 242 235 767	PT16VR13	TV16TT*
0 242 235 769	IKH20	-
0 242 235 775	VK20	-
0 242 235 776	VK20	-
0 242 235 791	K20HR-U11	KH20TT
0 242 235 797	IK20	-
0 242 236 510	VKH20	-
0 242 236 511	VK20	-
0 242 236 528	VKH20	-
0 242 236 541	K20R-U11	K20TT
0 242 236 542	KJ20CR11	K20TT
0 242 236 543	T20EPR-U15	T20TT
0 242 236 544	SVK20RZ11	-
0 242 236 556	IK20	-
0 242 236 557	IK20	-
0 242 236 558	IK20	-
0 242 236 559	IT20	-
0 242 236 560	T20EPR-U	T20TT
0 242 236 561	K20R-U	K20TT
0 242 236 562	K20TXR	K20TT
0 242 236 563	ZT20EPR11	T20TT*
0 242 236 564	PK20PR-P8	-
0 242 236 565	KJ16CR-L11	K16TT
0 242 236 566	PKJ20CR-L11	-
0 242 236 571	VK22	-
0 242 236 574	ITV20	-
0 242 236 576	IW20	-
0 242 236 583	VK20	-
0 242 236 605	FK20HR11	-
0 242 236 610	DK20PR-D13	-
0 242 240 004	IW20	-
0 242 240 519	T20EPR-U	T20TT
0 242 240 520	T20PR-U	-
0 242 240 521	IW20	-
0 242 240 522	T20EPR-U	T20TT
0 242 240 528	K20PBR	K20TT
0 242 240 530	IK20	-
0 242 240 531	W20EPR-U11	W20TT
0 242 240 533	IK20	-
0 242 240 539	K20PR-U11	K20TT
0 242 240 555	IW20	-
0 242 240 558	IK20	-
0 242 240 561	W20FPR-U	WF20TT
0 242 240 562	K20TNR-S	K20TT
0 242 240 564	K22TMR11	-
0 242 240 566	K20TR11	K20TT
0 242 240 569	T20EPR-U	T20TT
0 242 240 572	K20PBR	K20TT
0 242 240 576	W22MPR-U	-
0 242 240 577	K20PR-U	K20TT
0 242 240 582	W20MR-U	-
0 242 240 584	K20TXR	K20TT
0 242 240 585	W22FSR	-
0 242 240 586	W22ESR-U	-
0 242 240 587	K20PBR-S10	K20TT
0 242 240 590	K20PBR-S10	K20TT
0 242 240 591	T20EPR-U	T20TT
0 242 240 592	W20EPR-U	W20TT
0 242 240 593	K20PR-U	K20TT
0 242 240 615	PK20PR11	K20TT*
0 242 240 619	VKH20	-
0 242 240 620	ZT20EPR11	T20TT*
0 242 240 621	PK20PR11	K20TT*
0 242 240 625	PQ20R-P8	-
0 242 240 627	VK20	-
0 242 240 628	PK20PR-P8	-
0 242 240 635	K20HR-U11	KH20TT
0 242 240 637	VKH20	-
0 242 240 638	K20PR-U11	K20TT
0 242 240 648	K20TNR-S	K20TT

BOSCH	DENSO	TT
0 242 240 649	PK20PR-L11	-
0 242 240 650	PQ20R-P8	-
0 242 240 653	SK20PR-A8	-
0 242 240 665	SKJ20CR-A8	-
0 242 242 501	IK22	-
0 242 242 505	VW22	-
0 242 245 018	K22PBR-S	-
0 242 245 514	IW22	-
0 242 245 517	W22FSR	-
0 242 245 519	IW22	-
0 242 245 520	IK22	-
0 242 245 521	W22ESR-U	-
0 242 245 527	T22EP-U	-
0 242 245 533	W22MPR-U	-
0 242 245 536	K22PR-U	-
0 242 245 539	K22PBR-S	-
0 242 245 550	K22PR-U11	-
0 242 245 552	W22EPR-U	W22TT
0 242 245 556	IWF22	-
0 242 245 558	PK22PR-L11S	-
0 242 245 559	IK22	-
0 242 245 563	IKH22	-
0 242 245 576	VK22	-
0 242 245 581	IKH22	-
0 242 250 503	W24ESR-U	-
0 242 250 506	W24FSR	-
0 242 250 512	IW24	-
0 242 250 518	IKH24	-
0 242 255 501	IRE01-27	-
0 242 255 502	W27ESR-U	-
0 242 255 504	IW27	-
0 242 255 506	IW27	-
0 242 260 001	W31ESR-U	-
0 242 319 501	MA16PR-U	-
0 242 325 501	MA16PR-U	-
0 242 329 503	MA16PR-U	-
0 242 329 505	MA16PR-U	-
0 242 335 504	MA20PR-U	-
0 242 340 501	MA20PR-U	-
9 240 033 535	W20FPR-U	WF20TT
D10B	MA16PR-U	-
D10BC	MA16PR-U	-
D6B	MA20P-U	-
D6BC	MA20P-U	-
D6BP	MA20P-U	-
D7A	MA20PR-U	-
D7AC	MA20PR-U	-
D7B	MA20P-U	-
D7BC	MA20P-U	-
D7BP	MA20P-U	-
D8A	MA16PR-U	-
D8AC	MA16PR-U	-
D8B	MA16PR-U	-
D8BC	MA16PR-U	-
D8BP	MA16PR-U	-
D9B	MA16PR-U	-
D9BC	MA16PR-U	-
DR10BC	MA16PR-U	-
DR6BC	MA20PR-U	-
DR6BP	MA20PR-U	-
DR7BC	MA20PR-U	-
DR7BP	MA20PR-U	-
DR8BC	MA16PR-U	-
DR8BP	MA16PR-U	-
DR8BPX+	MA16PR-U	-
DR9BC	MA16PR-U	-
DR9BPX	MA16PR-U	-
F06DC	IK01-34	-
F07DC	IK01-31	-
F08CS	IK31	-
F09CS	IK31	-
F09DC	IK01-31	-

BOSCH	DENSO	TT
F09DER	IK01-31	-
F2CS	IK27	-
F3CS	IK27	-
F4CS	IK24	-
F5DC	K22PR-U	-
F5DP	IK22	-
F5DP0R	IK22	-
F5DTC	K22PB	-
F6DC	K20P-U	K20TT
F6DC0R	Q20PR-U	Q20TT
F6DCOR	K20P-U	K20TT
F6DCX	K20PR-U11	K20TT
F6DP	IK20	-
F6DP0R	IK20	-
F6DPP332	VK20	-
F6DPX	IK20	-
F6DSR	IK20	-
F6DTC	K20PBR	K20TT
F6KPP332S	VK20Y	-
F6LTCR	K20PBR	K20TT
F6MPP332	VKH20	-
F7DC	K20P-U	K20TT
F7DC0	K20P-U	K20TT
F7DCOR	K20P-U	K20TT
F7DCR4	K20P-U	K20TT
F7DCX	K20PR-U11	K20TT
F7DER	K20PR-U	K20TT
F7DP	IK20	-
F7DPER	PK20PR-P8	-
F7DPP222T	PK20PR-P8	-
F7DPP22U	PK20PR11	K20TT*
F7DPP332	PK20PR11	K20TT*
F7DTC	K20PBR	K20TT
F7HER02	KJ16CR-L11	K16TT
F7HER2	KJ16CR-L11	K16TT
F7HPP222	SKJ16CR-L11	-
F7HPP222U	SKJ16CR-L11	-
F7KPP332U	VK20	-
F7KTCR	K20PBR-S10	K20TT
F7LCOR2	K20R-U	K20TT
F7LCR	KJ20CR11	K20TT
F7LDCR	K20TXR	K20TT
F7LTCR	K20PBR-S10	K20TT
F8DC	K16PR-U11	K16TT
F8DC0	K16PR-U11	K16TT
F8DCOR	K16PR-U11	K16TT
F8DC2	K16PR-U11	K16TT
F8DC4	K16PR-U11	K16TT
F8DCO	K16PR-U11	K16TT
F8DCX	K16PR-U11	K16TT
F8DPER	PK16PR-L11	-
F8DPP222U	PK16PR-L11	-
F8DPP332	PK16PR-L11	-
F8KTCR	K20PBR-S10	K20TT
F8LCR	KJ16CR11	K16TT
F8LCR2	KJ16CR11	K16TT
F8LDCR	K20TXR	K20TT
F9DCO	Q16PR-U11	Q16TT
F9DCO	K16R-U11	K16TT
F9LCR	KJ14CR11	-
F9LCR2	KJ14CR-L11	-
FGR 4 NQE04	IKH24	-
FGR5KQE0	IK22	-
FGR5NQE0	IKH22	-
FGR5NQE04	IKH22	-
FGR6DQI	VK20	-
FGR6HQE0	K20PBR-S10	K20TT
FGR6KQC	K20PBR-S10	K20TT
FGR6KQE	K20PBR-S10	K20TT
FGR6NQE0	K20HR-U11	KH20TT
FGR7DQ+	K20PBR-S10	K20TT
FGR7DQC	K20PBR-S10	K20TT

BOSCH	DENSO	TT
FGR7DQE+	K20PBR-S10	K20TT
FGR7DQE0	K20PBR-S10	K20TT
FGR7DQI	VK20	-
FGR7DQP+	K20TXR	K20TT
FGR7HQPE	IK20	-
FGR7KQE	K20PBR-S10	K20TT
FGR7KQE0	K20PBR-S10	K20TT
FGR7MQPE	IKH20	-
FGR8DQI	SK20R11	-
FGR8KQC	IK16	-
FGR8KQE	K20PBR-S10	K20TT
FGR8KQE0	K20PBR-S10	K20TT
FGR8LQI0	SK20R11	-
FGR8MQI	VKH16	-
FGR8MQPE	IKH16	-
FLR6LDCU	K20TXR	K20TT
FLR7LDCU	K20TXR	K20TT
FLR8LD+U	K20TXR	K20TT
FLR8LDCU+	K20TXR	K20TT
FLR8LDSU	K20TXR	K20TT
FLR9LTE	K16TNR-S9	K16TT
FQR7ME	K20HR-U11	KH20TT
FQR8LE2	KJ16CR-L11	K16TT
FQR8LEU2	KJ16CR-L11	K16TT
FR10DC	K16PR-U	K16TT
FR10DCX+	K16PR-U11	K16TT
FR10DX	K16PR-U11	K16TT
FR56	IK22	-
FR5DC	K22PR-U	-
FR5DCX	K22PR-U11	-
FR5DP+	IK22	-
FR5DP1	IK22	-
FR5DP1X	IK22	-
FR5DPP22U	PK22PR-L11S	-
FR5DPP222U	VK22	-
FR5DTC	K22PBR-S	-
FR5KPP332S	VK22	-
FR5LDC	K22PBR-S	-
FR6D+	Q20PR-U	Q20TT
FR6DC+	K20PR-U	K20TT
FR6DC2	K20PR-U	K20TT
FR6DC4	K20PR-U	K20TT
FR6DCX	K20PR-U11	K20TT
FR6DCX+	K20PR-U11	K20TT
FR6DDC	K22TMR11	-
FR6DE	K20PR-U	K20TT
FR6DP+	IK20	-
FR6DP1	IK20	-
FR6DP1X	IK20	-
FR6DPP22	PQ20R-P8	-
FR6DPP22U	PK20PR11	K20TT*
FR6DPP332	PK20R11	K20TT*
FR6DPP332S	PK20PR-P8	-
FR6DPP33X	PK20PR11	K20TT*
FR6DPX+	IK20	-
FR6DS	IK20	-
FR6DTC	K20PBR	K20TT
FR6DTCW	K20PBR-S10	K20TT
FR6GH332	SKJ20CR-A8	-
FR6KDC	K20TNR-S	K20TT
FR6KDC+	K20TNR-S	K20TT
FR6KDE0	K20TXR	K20TT
FR6K332S	SK20PR-A8	-
FR6KPP33+	PQ20R-P8	-
FR6KPP332S	VK20	-
FR6KPP33X+	PK20PR-L11	-
FR6KTC	K20PBR	K20TT
FR6LDC	K20TR11	K20TT
FR6ME	K20HR-U11	KH20TT
FR6MPP332	VKH20	-
FR6NPP332	VKH20	-
FR78	VK20	-

(*) Срок службы ограничен по сравнению с оригинальным изделием для указанного применения. Подробную информацию см. стр 8

BOSCH	DENSO	TT
FR78ME	K20TXR	K20TT
FR78X	VK20	-
FR7D+	K20PR-U	K20TT
FR7D+X	K20PR-U11	K20TT
FR7DC	K20PR-U	K20TT
FR7DC+	K20PR-U	K20TT
FR7DC0	K20PR-U	K20TT
FR7DC2	K20PR-U	K20TT
FR7DC9	K20PR-U	K20TT
FR7DCU	K20PR-U	K20TT
FR7DCX+	K20PR-U11	K20TT
FR7DE	K20PR-U	K20TT
FR7DE2	IK20	-
FR7DII35V	DK20PR-D13	-
FR7DP+	IK20	-
FR7DP1X	IK20	-
FR7DPP+	PK20PR-P8	-
FR7DTP10	PK20PR-P8	-
FR7DPP22U	PK20PR11	K20TT*
FR7DPP33	PK20PR-P8	-
FR7DPP332	VK20	-
FR7DPX+	IK20	-
FR7DTC	K20PBR	K20TT
FR7DTCW	K20PBR	K20TT
FR7HC+	KJ16CR-L11	K16TT
FR7HCOX	K16GPR-U11	-
FR7HPP22+	PKJ20CR-L11	-
FR7HPP222	PKJ20CR-L11	-
FR7HPP33+	PKJ20CR-L11	-
FR7HPP332W	VK20	-
FR7KC+	K20R-U	K20TT
FR7KCU	K20R-U11	K20TT
FR7KCW	K20R-U	K20TT
FR7KCX+	K20R-U11	K20TT
FR7KDC	K20TXR	K20TT
FR7KI332S	VK22	-
FR7KP	IK20	-
FR7KPP33+	PK20PR-P8	-
FR7KPP332	VK20	-
FR7KPP332U	VK20	-
FR7KPP332U+	SVK20RZ11	-
FR7KPX	IK20	-
FR7KTC	K20PBR-S10	K20TT
FR7LC2	KJ20CR11	K20TT
FR7LCX+	KJ20CR11	K20TT
FR7LD+	K20TXR	K20TT
FR7LDC+	K20TXR	K20TT
FR7LDC4	K20TXR	K20TT
FR7LDCU	K20TXR	K20TT
FR7LPX	IK20	-
FR7LTC	K20PBR-S10	K20TT
FR7MC9	K20HR-U11	KH20TT
FR7ME	K20HR-U11	KH20TT
FR7MPP10	VKH20	-
FR7NI33	VKH20	-
FR7NI35U	FK20HR11	-
FR7NPP33	VKH20	-
FR7NPP332	VKH20	-
FR7SE	K20HR-U11	KH20TT
FR7SE0	K20HR-U11	KH20TT
FR7SI30	IKH20	-
FR8D+	K16PR-U	K16TT
FR8D+X	K16PR-U11	K16TT
FR8DC+	K16PR-U	K16TT
FR8DC0	K16PR-U	K16TT
FR8DCU	K16PR-U11	K16TT
FR8DCX+	K16PR-U11	K16TT
FR8DCY	K16PR-U11	K16TT
FR8DE	K16PR-U	K16TT
FR8DEEN	K16PR-U	K16TT
FR8DP	IK16	-
FR8DP1X	IK16	-

BOSCH	DENSO	TT
FR8DPP33+	PK16PR-L11	-
FR8DPX+	IK16	-
FR8DS	IK16	-
FR8DX	Q16PR-U11	Q16TT
FR8HC	QJ16HR-U9	-
FR8HCOX	QJ16HR-U9	-
FR8HDC+	K16TR11	K16TT
FR8HP+	QJ16HR-U9	-
FR8HP0	QJ16HR-U9	-
FR8KC+	K16R-U	K16TT
FR8KCU	K16R-U11	K16TT
FR8KDC	K16TR11	K16TT
FR8KI332S	K16PSR-B8	-
FR8KI33V	SK16PR-E11	-
FR8KTC+	K20PBR-S10	K20TT
FR8LC	K20TXR	K20TT
FR8LCX	KJ16CR-L11	K16TT
FR8LDC	K20TXR	K20TT
FR8LDC4	K20TXR	K20TT
FR8LP	IK16	-
FR8LPX+	PKJ16CR-L11	-
FR8LTC	K20PBR-S10	K20TT
FR8MC9	K16HPR-U11	KH16TT
FR8ME	K16HPR-U11	KH16TT
FR8NI332S	FK16HQR11	-
FR8NP	IKH16	-
FR8SC+	K16HPR-U11	KH16TT
FR8SE0	K16HPR-U11	KH16TT
FR8SPP332	VKH16	-
FR91	K16TNR-S9	K16TT
FR9DC	Q14R-U11	-
FR9DCX	Q14R-U11	-
FR9HC+	QJ16HR-U9	-
FR9HCV	QJ16AR-U11	-
FR9HCX	QJ16HR-U9	-
FR9HP	QJ16HR-U9	-
FR9HPV	QJ16HR-U9	-
FR9HX	QJ16HR-U9	-
FR9LCX	KJ16CR-L11	K16TT
H09DC	IT27	-
H10B	T14PR-U	-
H10BC	T16PR-U	-
H2CS	IT27	-
H3CS	IT24	-
H4CS	IT24	-
H56	T22EP-U	-
H5DC	T22EP-U	-
H5DC0	T22EP-U	-
H5DP	T22EP-U	-
H6B	T20PR-U	-
H6BC	T20PR-U	-
H6DC	T20EPR-U	T20TT
H6DC0	T20EPR-U	T20TT
H6DP	T20EPR-U	T20TT
H7BC	T20PR-U	-
H7DC	T20EPR-U	T20TT
H7DC0	T20EPR-U	T20TT
H7DCY	T20EPR-U15	T20TT
H7DP	T20EPR-U	T20TT
H7DPY	IT20	-
H7LDCR	T20EPR-U	T20TT
H8BC	T16PR-U	-
H8D	T16EPR-U	T16TT
H8DC	T16EPR-U	T16TT
H8DC0	T16EPR-U	T16TT
H8DP	IT16	-
H9B	T14PR-U	-
H9BC	T14PR-U	-
H9BCY	T14PR-U15	-
H9DC	T16EPR-U	T16TT
H9DC0	T16EPR-U	T16TT
H9DCY	T16EPR-U15	T16TT

BOSCH	DENSO	TT
HGR6DQI	VT20	-
HGR6KQC	T20EPR-U	T20TT
HGR7DQI	VT20	-
HGR7KQC	T20EPR-U	T20TT
HGR8DQI	VT16	-
HGR8MQI	ITV16	-
HGR9BQI	ITF16	-
HLR8STEX	PT16VR13	TV16TT*
HR10AC	T14PR-U	-
HR10ACY	T14PR-U15	-
HR10BC+	T14PR-U	-
HR10BCX	T14PR-U15	-
HR10BCY+	T14PR-U15	-
HR10BCZ	T14PR-U15	-
HR10DCX	T16EPR-U	T16TT
HR10HC+	T16EPR-U	T16TT
HR10HCO	T16EPR-U	T16TT
HR10LCO	T16NR-U11	-
HR5DC	T22EP-U	-
HR6BC	T20PR-U	-
HR6D+	T20EPR-U	T20TT
HR6DC+	T20EPR-U	T20TT
HR6DP+	T20EPR-U	T20TT
HR6DPP33V	ZT20EPR11	T20TT*
HR6DS	T20EPR-U	T20TT
HR78	VT20	-
HR78X	VT20	-
HR7BC	T20PR-U	-
HR7D+	T20EPR-U	T20TT
HR7DC+	T20EPR-U	T20TT
HR7DC0	T20EPR-U	T20TT
HR7DCX+	T20EPR-U	T20TT
HR7DCY+	T20EPR-U15	T20TT
HR7DP+	IT20	-
HR7DPP22	ZT20EPR11	T20TT*
HR7DPX	IT20	-
HR7KPP33+	ZT20EPR11	T20TT*
HR7MCU	T16VR-U10	TV16TT
HR7MPP	PT16VR13	TV16TT*
HR7MPP+	PT16VR13	TV16TT*
HR7MPP+V	PT16VR13	TV16TT*
HR7MPP22U	PT16VR13	TV16TT*
HR7MPP22V	PT16VR13	TV16TT*
HR7MPP302	PT16VR13	TV16TT*
HR7MPP302X	PT16VR13	TV16TT*
HR7NI332	ITV20	-
HR7NI332W	ITV20	-
HR8AC	T20R-U	-
HR8ACY	T20R-U	-
HR8AP	T20R-U	-
HR8APY	T20R-U	-
HR8BC	T16PR-U	-
HR8BCY	T16PR-U15	-
HR8BP	T16PR-U	-
HR8BPX	T16PR-U11	-
HR8BPY	T16PR-U15	-
HR8BPZ	T16PR-U15	-
HR8D+	T20EPR-U	T20TT
HR8DC+	T16EPR-U	T16TT
HR8DCV+	T16EPR-U	T16TT
HR8DCX+	T16EPR-U	T16TT
HR8DCY	T16EPR-U15	T16TT
HR8DP	IT16	-
HR8DPP15V	PT16EPR-L13	-
HR8DPP222U	PT16EPR-L13	-
HR8DPP22U	PT16EPR-L13	-
HR8DPV	IT16	-
HR8DPX+	IT16	-
HR8DPY	IT16	-
HR8LCO	T20NR-U11	-
HR8LPX	T16NR-U11	-
HR8MVC+	T16VR-U10	TV16TT

BOSCH	DENSO	TT
HR8MEV	T16VR-U10	TV16TT
HR8MPV	PT16VR13	TV16TT*
HR8NI332W	ITL16	-
HR8NPP302	PT16VR13	TV16TT*
HR91GX	T16PR-U	-
HR9AC	T16R-U	-
HR9ACY	T16R-U15	-
HR9AP	T16R-U	-
HR9APX	T16R-U15	-
HR9APY	T16R-U15	-
HR9BC+	T16PR-U	-
HR9BCY+	T16PR-U15	-
HR9BCZ	T16PR-U15	-
HR9BP	T16PR-U	-
HR9BPX	T16PR-U11	-
HR9BPY	T16PR-U15	-
HR9BPZ	T16PR-U15	-
HR9DC	T16EPR-U	T16TT
HR9DC+	T16EPR-U	T16TT
HR9DCX	T16EPR-U15	T16TT
HR9DCX+	T16EPR-U15	T16TT
HR9DCY+	T16EPR-U15	T16TT
HR9DPX	IT16	-
HR9DPY	IT16	-
HR9HC+	T20NR-U11	-
HR9HCO	T20NR-U11	-
HR9LCO	T16NR-U11	-
HR9LPPY	PTJ16R15	-
HR9LPX	T16NR-U11	-
HR9SEOX	ITL16	-
HS5E	T22M-U	-
HS6E	T22M-U	-
HS7E	T20M-U	-
HS7F	T20MP-U	-
HS8E	T20M-U	-
M10A0	L14-U	-
M10AC	L14-U	-
M10AC0	L14-U	-
M12B	L14-U	-
M4A	M24S	-
M4A1	M24S	-
M4A2	M24S	-
M4AC	M24S	-
M5A	M22	-
M5AC	M22	-
M7A	M17	-
M7AC	M17	-
M8A	L14-U	-
M8A0	L14-U	-
M8AC	L14-U	-
M8AC0	L14-U	-
M95T1	L14-U	-
U260T1	U22FSR-U	-
U2A	U24FSR-U	-
U3CC	U22ESR-N	-
U4A	U22FSR-U	-
U4AC	U22FSR-U	-
U5AC	U20FSR-U	-
U6AC	U20FSR-U	-
UH4CC	U24FER9	-
UH5CC	U24FER9	-
UR2AS	IUF24	-
UR2CC	U24ESR-N	-
UR3AC	U22FSR-U	-
UR3AS	U22FSR-U	-
UR3CC	U22ESR-N	-
UR4AC	U22FSR-U	-
UR4AS	U20FSR-U	-
UR5AC	U20FSR-U	-
UR5DC	U20EPR9	-
UR6AC	U20FSR-U	-
UR6DE	IU22	-

(*) Срок службы ограничен по сравнению с оригинальным изделием для указанного применения. Подробную информацию см. стр 8

BOSCH	DENSO	TT
VR8SC+	XE20HR-U9	-
VR8SEO	XE20HR-U9	-
VR8SEV	XE20HR-U9	-
VR8SEW	XE20HR-U9	-
W06AS	W31FS	-
W06CS	IW34	-
W07AS	W31FS	-
W07CS	IW34	-
W08AS	IWF27	-
W08CS	IW31	-
W10A	W14F-U	-
W10AC	W14F-U	-
W10C	W14E	-
W10CC	W14E	-
W10D	W9EP	-
W10DC	W9EP	-
W10DCX	W9EP	-
W10EC	W14PR-U	-
W10F	W14PR-U	-
W10FC	W14PR-U	-
W2A	W27FSR	-
W2AC	W27FSR	-
W2AS	IWF27	-
W2CC	W27ESR-U	-
W2CS	IW31	-
W3A	W24FSR	-
W3AC	W24FSR	-
W3AP	IWF24	-
W3AS	IWF24	-
W3C	W24ESR-U	-
W3CC	W24ESR-U	-
W3CP	IW24	-
W3CS	IW24	-
W3DDP0R	IW01-24	-
W3DP	W24EPR-U	-
W3DPO	IW24	-
W4A	W24FSR	-
W4A1	W24FSR	-
W4A2	W24FSR	-
W4AC	W24FSR	-
W4AP	IWF24	-
W4AS	IWF24	-
W4C1	W24ESR-U	-
W4C2	W24ESR-U	-
W4CC	W24ESR-U	-
W4CP	IW24	-
W4CPX	W24ESR-U	-
W4CS	IW24	-
W4DP	IW22	-
W4DPO	IW24	-
W5AC	W22FS-U	-
W5AP	IWF22	-
W5AS	IWF22	-
W5B	W22FPR-U	-
W5BC	W22FPR-U	-
W5BP	IWF22	-
W5C	W22ESR-U	-
W5CC	W22ESR-U	-
W5CCX	W22ESR-U	-
W5CP	W22ESR-U	-
W5CS	W22ESR-U	-
W5D	W22EPR-U	W22TT
W5D1	W22EPR-U	W22TT
W5DC	W22EPR-U	W22TT
W5DCO	W22EPR-U	W22TT
W5DCO	W22EPR-U	W22TT
W5DP	IW22	-
W5DPO	IW24	-
W5DPO	W22ESR-U	-
W5DTC	W22EPB	W22TT
W5EC	W22S-U	-
W6AC	W20FSR-U	WF20TT

BOSCH	DENSO	TT
W6BC	W20FPR-U	WF20TT
W6CC	W22ESR-U	-
W6D	W20EP-U	W20TT
W6D1	W20EP-U	W20TT
W6DC	W20EP-U	W20TT
W6DCO	W20EP-U	W20TT
W6DP	IW20	-
W6DPO	W22ESR-U	-
W6DTC	W20EPB	W20TT
W7AC	W20FSR-U	WF20TT
W7ACY	W20FSR-U	WF20TT
W7AP	IWF22	-
W7B	W20FPR-U	WF20TT
W7BC	W20FPR-U	WF20TT
W7BP	IWF22	-
W7CO	W20ESR-U	-
W7CC	W20ESR-U	-
W7CCO	W20ESR-U	-
W7D	W20EP-U	W20TT
W7DC	W20EPR-U	W20TT
W7DCO	W20EP-U	W20TT
W7DCX	W20EP-U	W20TT
W7DCX	W20EPR-U11	W20TT
W7DP	IW20	-
W7DPX	IW20	-
W7DSR	W20EPB	W20TT
W7DTC	W20EPB	W20TT
W7DX	W20EPR-U11	W20TT
W7EC	W20S-U	-
W7FC	W20PR-U	-
W7LTCR	W20EPBR-S	W20TT
W8A	W16FSR	-
W8A0	W16FSR	-
W8AC	W16FSR	-
W8A0	W16FSR	-
W8AP	IWF16	-
W8B	W16FPR-U	-
W8BC	W16FPR-U	-
W8BP	W16FPR-U	-
W8CC	W16ESR-U	-
W8DC	W16EPR-U	W16TT
W8DCO	W16EPR-U	W16TT
W8DCO4	W20EP-U	W20TT
W8DCX	W16EPR-U11	W16TT
W8DP	IW16	-
W8DPV	W16EPR-U11	W16TT
W8DPX	W16EPR-U11	W16TT
W8DTC	W20EPB	W20TT
W8DX	W16EPR-U11	W16TT
W8E	W16S-U	-
W8EC	W16S-U	-
W8FC	W16PR-U	-
W8LCR	J16CR-U	W16TT
W8LDCR	W16ETR-S	W16TT
W8LPR	J16CR-U	W16TT
W8LTCR	W20EPBR-S	W20TT
W9A	W14F-U	-
W9A0	W14F-U	-
W9AC	W14F-U	-
W9ACO	W14F-U	-
W9CC	W14E	-
W9DC	W14EPR-U	-
W9DCO	W14EPR-U	-
W9DCX	W14EXR-U11	-
W9DTC	W16EPB10	W16TT
W9E	W14PR-U	-
W9E0	W14LM-U	-
W9EC	W14PR-U	-
W9ECO	W14LM-U	-
W9LC	J16CR-U	W16TT
W9LCX	J16CR-U	W16TT
W9LDCR	W16ETR-S	W16TT

BOSCH	DENSO	TT
WEA	SF-50	-
WGR6DQI	VW20	-
WGR7DQI	VW20	-
WGR8DQI	VW16	-
WK175T1	W20M-U	-
WR10AC	W14FR-U	-
WR10BC	W14FPR-U	-
WR10DC	W14EPR-U	-
WR10DCX	W14EXR-U11	-
WR10F	W14PR-U	-
WR10FC	W14PR-U	-
WR10FCY	W14PR-U	-
WR10FCZ+	W14PR-U	-
WR10FY	W14PR-U	-
WR10LC+	J16CR-U	W16TT
WR10LCV	J16CR-U	W16TT
WR10LCV+	J16CR-U	W16TT
WR11E0	W9LMR-US	-
WR11F	W9PR-U	-
WR12EC	W9LMR-US	-
WR2CC	W31ESR-U	-
WR3AP	IWF27	-
WR3CC	W27ESR-U	-
WR3CP+	IW27	-
WR3CS	IW27	-
WR3CTC	IRE01-27	-
WR3DC	IW27	-
WR4AC	W24FSR	-
WR4AP	IWF24	-
WR4CC	W24ESR-U	-
WR4CP	IW24	-
WR4DPO	IW24	-
WR56	VW22	-
WR5AC	W22FSR	-
WR5AP+	IWF22	-
WR5CC	W22ESR-U	-
WR5CP	W22ESR-U	-
WR5D+	W22EPR-U	W22TT
WR5DC+	W22EPR-U	W22TT
WR5DP+	IW22	-
WR5DS	IW22	-
WR6AC	W22FSR	-
WR6BC	W20FPR-U	WF20TT
WR6CC	W22ESR-U	-
WR6D+	W20EPR-U	W20TT
WR6DC+	W20EPR-U	W20TT
WR6DC2	W20EPR-U	W20TT
WR6DCX	W20EPR-U11	W20TT
WR6DP+	IW20	-
WR6DPO	IW20	-
WR6DP1X	IW20	-
WR6DPX	IW20	-
WR6DS	IW20	-
WR6DTC	W20EPBR-S	W20TT
WR78	W20EPBR-S	W20TT
WR78G	IWF20	-
WR78X	W20EPBR-S	W20TT
WR7AC	W20FSR-U	WF20TT
WR7AP+	IWF22	-
WR7B	W20FPR-U	WF20TT
WR7B+	W20FPR-U	WF20TT
WR7BC+	W20FPR-U	WF20TT
WR7BP+	IWF22	-
WR7CC	W20ESR-U	-
WR7CCX	W20ESR-U	-
WR7CP+	W20ESR-U	-
WR7D+	W20EPR-U	W20TT
WR7D+X	W20EPR-U11	W20TT
WR7DC+	W20EPR-U	W20TT
WR7DC2	W20EPR-U	W20TT
WR7DCX+	W20EPR-U11	W20TT
WR7DP+	IW20	-

BOSCH	DENSO	TT
WR7DP1	IW20	-
WR7DP1X	IW20	-
WR7DPX+	IW20	-
WR7DS	IW20	-
WR7DTC	W20EPBR-S	W20TT
WR7EC	W20SR-U	-
WR7KI33S	IW20	-
WR7LC	J16CR-U	W16TT
WR7LDC	W20ETR-S	W20TT
WR7LT+	W20EPBR-S	W20TT
WR7LTC+	W20EPBR-S	W20TT
WR8AC	W16FSR	-
WR8AP+	W16FSR	-
WR8B+	W16FPR-U	-
WR8BC+	W16FPR-U	-
WR8BP	W16FPR-U	-
WR8CC	W16ESR-U	-
WR8CCX	W16ESR-U	-
WR8CP+	W16ESR-U	-
WR8D+	W16EPR-U	W16TT
WR8D+X	W16EPR-U11	W16TT
WR8DC+	W16EPR-U	W16TT
WR8DCO4	W20EPR-U	W20TT
WR8DC4	W16EPR-U	W16TT
WR8DCX+	W16EPR-U11	W16TT
WR8DP+	IW16	-
WR8DP1	IW16	-
WR8DP1X	IW16	-
WR8DPX+	IW16	-
WR8DS	W16EPR-U	W16TT
WR8EC	W16S-U	-
WR8FC	W16PR-U	-
WR8HP	J16AR-U11	-
WR8LC+	J16CR-U	W16TT
WR8LP+	IW16	-
WR8LT+	W20EPBR-S	W20TT
WR8LTC+	W20EPBR-S	W20TT
WR91	VW16	-
WR91V	P16PR11	W16TT*
WR91X	VW16	-
WR9CC	W14E	-
WR9D+	W16EPR-U	W16TT
WR9DC+	W14EPR-U	-
WR9DCX+	W14EXR-U11	-
WR9DCY	W14EXR-U11	-
WR9DP+	W14EPR-U	-
WR9DPX+	W14EXR-U11	-
WR9DS	W14EPR-U	-
WR9E0	W14LM-U	-
WR9EC	W14PR-U	-
WR9ECO	W14PR-U	-
WR9EC3	W14L	-
WR9ECO	W14PR-U	-
WR9FC	W14PR-U	-
WR9FCY	W14PR-U	-
WR9FCZ	W14PR-U	-
WR9FP	W14PR-U	-
WR9FPY	W14PR-U	-
WR9FPZ	W14PR-U	-
WR9HC	J16AR-U11	-
WR9LCX+	J16CR-U	W16TT
WR9LE	J16CR-U	W16TT
WR9LEV+	J16CR-U	W16TT
WR9LP	J16CR-U	W16TT
WR9LS	J16CR-U	W16TT
WS12E	W14M-U	-
WS5E	W22M-U	-
WS5F	W22MPR-U	-
WS6E	W20M-U	-
WS6F	W20MP-U	-
WS7E	W20M-U	-
WS7F	W20MP-U	-

(*) Срок службы ограничен по сравнению с оригинальным изделием для указанного применения. Подробную информацию см. стр 8

BOSCH	DENSO	TT
WS8E	W20M-U	-
WS8F	W20MP-U	-
WS9EC	W14M-U	-
WSR5F	W22MPR-U	-
WSR6E	W20MR-U	-
WSR6F	W22MPR-U	-
WSR7F	W20MPR-U10	-
WSR8E	W14MR-U	-
WSR8F	W20MPR-U10	-
X3CP0	IX27	-
X4CC	X24ESR-U	-
X4CS	IX24	-
X4DC	X27EPR-U9	-
X5CC	X24ESR-U	-
X5DC	X22EPR-U9	-
X5DTC	X22ESR-U	-
XR2AS	X24FS-U	-
XR2CS	IX24	-
XR4AS	X24FS-U	-
XR4CS	X24ESR-U	-
XR4DC	X27EPR-U9	-
XR5CC	X24ESR-U	-
XR5DC	X22EPR-U9	-
XR6CC	X24ESR-U	-
XR7CC	X22ESR-U	-
XR7DC	X22EPR-U9	-
XR8DC	X20EPR-U9	-
Y5DDC	XU22EPR-U	XU22TT
Y6DC	XU20EPR-U	-
Y6NPP332	VXUH22	-
Y7LPP332W	VXU22	-
Y7MPP33	VXUH22	-
Y7MPP332	VXUH22	-
YR5DDE	XU24EPR-U	-
YR5LDE	XU24EPR-U	-
YR5NI332S	SXU22HDR8	-
YR6LDE	XU22EPR-U	XU22TT
YR6LDEM14	XU22EPR-U	XU22TT
YR6NI332S	SXU22HDR8	-
YR6NPP332	VXUH22	-
YR7DC+	XU22EPR-U	XU22TT
YR7DE	XU22EPR-U	XU22TT
YR7LPP332W	VXU22	-
YR7MPP33	SXU22HDR8	-
YR8SEU	XU22HDR9	XUH22T
ZQR8SI302	VXUH22	-

BRISKPAL	DENSO	TT
B12YC	X27EPR-U9	-
B14YC	X24EPR-U9	-
B15YC	X22EPR-U9	-
D12Y	IK24	-
D12YC	IK24	-
D14Y	Q22PR-U	-
D14YC	Q22PR-U	-
D15YC	Q20PR-U	Q20TT
D17Y	Q16PR-U	Q16TT
D17YC	Q16PR-U	Q16TT
DOR08LGS	IK31	-
DOR08TS	IK31	-
DOR10LGS	IK27	-
DOR10TS	IK27	-
DOR11LGS	IK27	-
DOR12LGS	IK24	-
DOR12TS	IK24	-
DOX15LE1	KJ16CR-L11	K16TT
DR12YC	Q22PR-U	-
DR12ZC	IK22	-
DR14TC	K22PBR-S	-
DR14TC1	K22PBR-S	-
DR14YC	Q22PR-U	-
DR14YPP1	IK22	-

BRISKPAL	DENSO	TT
DR14YS	IK22	-
DR14ZC	IK20	-
DR14ZC1	IK20	-
DR15LTC1	K20PBR-S10	K20TT
DR15TC	K20PBR	K20TT
DR15TCY1	K20PBR-S10	K20TT
DR15YC	Q20PR-U	Q20TT
DR15YC1	Q20PR-U11	Q20TT
DR15YPP1	IK20	-
DR15ZC	IK20	-
DR15ZC1	IK20	-
DR17TC	K20PBR-S10	K20TT
DR17TCY	K16TNR-S9	K16TT
DR17YC	Q16PR-U	Q16TT
DR17YPP1	IK16	-
DR17YS	IK16	-
DX14LTC1	K22PBR-S	-
DX14TC	K22PB	-
DX15LTC1	K20PBR-S10	K20TT
DX15TC	K20PBR	K20TT
DX17LTC1	K20PBR-S10	K20TT
DX17TC	K20PBR-S10	K20TT
F15YC	MA20P-U	-
FR15YC	MA20PR-U	-
G12YC	T22EP-U	-
G14Y	T22EP-U	-
G14YC	T22EP-U	-
G15Y	T20EPR-U	T20TT
G15YC	T20EPR-U	T20TT
G17Y	T16EPR-U	T16TT
G17YC	T16EPR-U	T16TT
GR12YC	T22EP-U	-
GR12ZC	T22EP-U	-
GR14YC	T22EP-U	-
GR14ZC	T20EPR-U	T20TT
GR14ZC1	T20EPR-U15	T20TT
GR15YC	T20EPR-U	T20TT
GR15ZC	T16EPR-U	T16TT
GR15ZC1	T16EPR-U15	T16TT
GR17YC	T16EPR-U	T16TT
J17	W14LM-US	-
J19	W9LM-US	-
JR17	W14LM-U	-
JR19	W9LMR-US	-
K15YC	W20PR-U	-
K17C	W16S-U	-
K17Y	W16PR-U	-
K19	W14PR-U	-
L08JW	IW34	-
L08S	IW34	-
L08W	IW01-34	-
L10JW	IW29	-
L12W	IW27	-
L12Y	W24EPR-U	-
L12YC	W24EPR-U	-
L14C	W22ESR-U	-
L14U	W22ESR-U	-
L14Y	W22EPR-U	W22TT
L14YC	W22EPR-U	W22TT
L15	W20ESR-U	-
L15C	W20ESR-U	-
L15W	IW24	-
L15Y	W20EP-U	W20TT
L15YC	W20EP-U	W20TT
L17	W16ESR-U	-
L17C	W16ESR-U	-
L17W	IW20	-
L17Y	W16EPR-U	W16TT
L17YC	W16EPR-U	W16TT
L19	W14E	-
LOR08LGS	IW31	-
LOR08TS	IW31	-

BRISKPAL	DENSO	TT
LOR10LGS	IW27	-
LOR10TS	IW27	-
LOR12LGS	IW24	-
LOR12TS	IW24	-
LR12S	IW24	-
LR12YC	W24EPR-U	-
LR12ZC	IW22	-
LR14YC	W22EPR-U	W22TT
LR14YPP	IW22	-
LR14YS	IW22	-
LR14ZC	IW20	-
LR14ZC1	IW20	-
LR15TC	W20EPBR-S	W20TT
LR15YC	W20EPR-U	W20TT
LR15YC1	W20EPR-U11	W20TT
LR15YS	IW20	-
LR15ZC	IW20	-
LR15ZC1	IW20	-
LR17TC	W20EPBR-S	W20TT
LR17TC1	W20EPBR-S	W20TT
LR17YC	W16EPR-U	W16TT
LR17YS	IW16	-
LX14TC	W22EPB	W22TT
LX15LTC1	W20EPBR-S	W20TT
LX15TC	W20EPB	W20TT
LX15TC1	W20EPB	W20TT
LX17LTC1	W20EPBR-S	W20TT
LX17TC	W16EPB10	W16TT
LX17TC1	W16EPB10	W16TT
N08W	W31FS-ZU	-
N12W	IWF27	-
N14	W22FS-U	-
N14C	W22FS-U	-
N14Y	W22FPR-U	-
N14YC	W22FPR-U	-
N15	W20FSR-U	WF20TT
N15C	W20FSR-U	WF20TT
N15W	IWF22	-
N15Y	W20FPR-U	WF20TT
N15YC	W20FPR-U	WF20TT
N17	W16FSR	-
N17C	W16FSR	-
N17W	IWF22	-
N17YC	W16FPR-U	-
N19	W14F-U	-
N19C	W16FSR	-
NR12S	W27FSR	-
NR12YC	W24FPR	-
NR14	W22FSR	-
NR14YC	W22FPR-U	-
NR15	W20FSR-U	WF20TT
NR15YC	W20FPR-U	WF20TT
NR17	W16FSR	-
NR17C	W16FSR	-
NR17YC	W16FPR-U	-
NR19	W14FR-U	-
P15	W22M-U	-
P15Y	W22MPR-U	-
P17	W20M-US	-
P17Y	W20MP-U	-
PR15Y	W22MPR-U	-
PR17Y	W20MPR-U10	-
U15	T22M-U	-
U17	T20M-U	-
UR15	T22M-U	-
UR17	T20M-U	-

CHAMPION	DENSO	TT
10R12A	IK20	-
1L45JR	IW22	-
1L4J	W20EPR-U	W20TT
1L4JR	W20EPR-U	W20TT

CHAMPION	DENSO	TT
206	IK20	-
207	IK22	-
208	IK24	-
248814	IW22	-
3013	T16EPR-U15	T16TT
3015	T16EPR-U	T16TT
3018	T16PR-U11	-
3031	W16EXR-U13	W16TT
3034	IK16	-
307	IW22	-
3071	Q16PR-U	Q16TT
3401	T16EPR-U	T16TT
3405	W16EXR-U	W16TT
3407	T16EPR-U15	T16TT
3415	W20EPR-U	W20TT
470	ITL20	-
4VLSR	W20EPR-U	W20TT
5834	W14M-U	-
5846	T20M-U	-
7015	VT16	-
7018	ITF16	-
7032	PT16VR13	TV16TT*
7034	J16AR-U11	-
7318	VK16	-
7436	VK16	-
7440	ITL20	-
7712	MA20PR-U	-
7940	VT16	-
7983	VT16	-
7FYS	IW22	-
7FYSR	IW22	-
7FYSSR	IW22	-
7GBMSR	K22PBR-S	-
7GBYSR4	K22PBR-S	-
7GYSSR	Q22PR-U	-
82CYS	W22FPR-U	-
860	MA20PR-U	-
870	MA16PR-U	-
9001	VK16	-
9002	VK16	-
9204	VT20	-
9401	VT16	-
9402	VT20	-
9404	VT16	-
942M	PKJ16CR-L11	-
952M	PKJ16CR-L11	-
955	XU24EPR-U	-
9701	VXU22	-
9801	VK20Y	-
9802	VK20	-
9803	VK20	-
9804	VW20	-
9FYS	W20EPR-U	W20TT
9FYSSR	W20EPR-U	W20TT
9FYSSR	W20EPR-U	W20TT
9GYSR	IK20	-
9GYSSR	K20PR-U	K20TT
A10	X20ESR-U	-
A2HC	X27ESR-U	-
A49GC	IXU27	-
A4HC	XU27EPR-U	-
A504R	IXU01-34	-
A506R	IXU01-34	-
A51R	IXU01-34	-
A52R	IXU01-34	-
A53C	IXU01-34	-
A53R	IXU01-34	-
A53V	IXU01-34	-
A54R	IXU01-31	-
A55C	IXU01-34	-
A55G	IXU01-34	-
A55R	IXU01-31	-

CHAMPION	DENSO	TT
A57C	X31ESR-U	-
A57CTT	X31ESR-U	-
A57G	IXU01-31	-
A57R	IXU01-31	-
A59C	X27ESR-U	-
A59G	IXU27	-
A59GC	IXU27	-
A5HC	X24ESR-U	-
A5YC	X27EPR-U9	-
A6	X24ESR-U	-
A61	X27ESR-U	-
A61G	IX27	-
A6G	IX24	-
A6GC	IX24	-
A6GHC	IX24B	-
A6HC	X24EPR-U9	-
A6Y	X24EPR-U9	-
A6YC	X24ESR-U	-
A7HC	X22ESR-U	-
A8	X22ESR-U	-
A85Y	X24EPR-U9	-
A8HC	X22EPR-U9	-
A8Y	X24ESR-U	-
A8YC	X22EPR-U9	-
BL11Y	T20PR-U	-
BL13Y	T16PR-U	-
BL15Y	T16PR-U	-
BL6	ITF24	-
BL60	ITF27	-
BL60Y	ITF27	-
BL8	T20R-U	-
BL9Y	T20PR-U	-
BN12Y	T16EPR-U	T16TT
BN14Y	T16EPR-U	T16TT
BN2	IT27	-
BN3	IT27	-
BN5	T22EP-U	-
BN59	IT27	-
BN60	IT27	-
BN60Y	IT27	-
BN63Y	IT24	-
BN6Y	T22EP-U	-
BN7Y	T22EP-U	-
BN89Y	T20EPR-U	T20TT
BN9Y	T20EPR-U	T20TT
C10YCC	K20P-U	K20TT
C10YCX	K20P-U	K20TT
C11YCC	Q16PR-U	Q16TT
C12YCC	K16PR-U11	K16TT
C279YC	K22PR-U	-
C281YC	K20P-U	K20TT
C501R	IK02-31	-
C502R	IK02-31	-
C503R	IK02-27	-
C53A	IK01-34	-
C53C	IK31	-
C53VC	IW34	-
C55A	IK01-31	-
C55C	IK31	-
C55JC4	IK01-31	-
C55R	IK02-31	-
C55VC	IW31	-
C57	IK01-31	-
C57A	IK01-31	-
C57C	IK31	-
C57CX	IK31	-
C57JC4	IK01-31	-
C57R	IK02-31	-
C57VC	IW31	-
C57Y	IK31	-
C57YC	IK31	-
C59A	IK01-27	-

CHAMPION	DENSO	TT
C59C	IK27	-
C59CX	IK27	-
C59JC4	IK01-27	-
C59R	IK02-27	-
C59Y	IK27	-
C59YC	IK27	-
C61	IK27	-
C61C	IK27	-
C61YC	IK27	-
C63	IK24	-
C63C	IK24	-
C63YC	IK24	-
C63YCC	K24PR-U11	-
C6BMC	K22PBR-S	-
C6BYC	K22PB	-
C6BYC4	K22PB	-
C6VPC	IK22	-
C6YC	Q22PR-U	-
C6YCC	K22PR-U	-
C6YCX	K22PR-U	-
C7BMC	K22PBR-S	-
C7GY	IK22	-
C7Y	Q22PR-U	-
C7YC	K22PR-U	-
C7YCC	K22PR-U	-
C7YCX	K22PR-U	-
C9BMC	K20TXR	K20TT
C9BYC	K20PBR	K20TT
C9GY	IK20	-
C9MCC	KJ16CR-U11	K16TT
C9Y	Q20PR-U	Q20TT
C9YC	K20P-U	K20TT
C9YC4	K20PR-U11	K20TT
C9YCC	K20P-U	K20TT
C9YCX	K20P-U	K20TT
CJ11	W14M-U	-
CJ14	W14M-U	-
CJ3	W22M-U	-
CJ4	W22M-U	-
CJ6	W22M-U	-
CJ6Y	W22MPR-U	-
CJ7Y	W22MPR-U	-
CJ8	W20M-U	-
CJ8Y	W20MP-U	-
D10	M17	-
D14	L14-U	-
D14N	L14-U	-
D15Y	L14-U	-
D16	L14-U	-
D16J	L14-U	-
D18Y	L14-U	-
D21	L14-U	-
D23	L14-U	-
D6	M24S	-
D78Y	M24S	-
D9	M22	-
D9J	M22	-
DJ6J	T22M-U	-
DJ6Y	T22MP-U	-
DJ7J	T20M-U	-
DJ7Y	T20MP-U	-
DJ8J	T20M-U	-
E54R	IW31	-
E57R	IW27	-
EON3	T20EPR-U	T20TT
EON4	PT16VR13	TV16TT*
EON5	W20EPR-U	W20TT
F10	MA20PR-U	-
F10C	MA20PR-U	-
F11Y	MA16PR-U	-
F11YC	MA16PR-U	-
F14Y	MA9P-U	-

CHAMPION	DENSO	TT
F14YC	MA9P-U	-
F7Y	MA20P-U	-
F7YC	MA20P-U	-
F7YCC	MA20P-U	-
F9Y	MA20P-U	-
F9YC	MA20P-U	-
FN14LY	KJ16CR-L11	K16TT
FN507Y	Q22PR-U	-
G2	U24ESR-N	-
G508R	IU01-34	-
G509	IU01-34	-
G52V	RU01-34	-
G53C	IU01-34	-
G53R	IU01-34	-
G54R	IU01-31	-
G54V	RU01-31	-
G55	U31ESR-N	-
G55C	U31ESR-N	-
G55R	IU01-31	-
G56R	IU01-31	-
G57C	U31ESR-N	-
G57R	IU01-31	-
G58	U27ES-N	-
G59C	U27ES-N	-
G59CST	U27ES-N	-
G59R	IU01-27	-
G61	U27ES-N	-
G63	U24ESR-N	-
G7C	U22ESR-N	-
GI	U27ES-N	-
H10	W16LS	-
H10C	W16LS	-
H10J	W14L	-
H11	W14L	-
H12	W14L	-
H18Y	W16LS	-
H8	W16LS	-
H8C	W16LS	-
H8J	W16LS	-
H9	W16LS	-
J10	W20S-U	-
J10Y	W20PR-U	-
J11	W9-U	-
J11C	W9-U	-
J11J	W9-U	-
J11Y	W16PR-U	-
J12C	W9-U	-
J12J	W9-U	-
J12Y	W16PR-U	-
J12YC	W16PR-U	-
J13Y	W14PR-U	-
J14J	W9-U	-
J14Y	W14PR-U	-
J14YC	W14PR-U	-
J17LM	W14LM-U	-
J18Y	W9PR-U	-
J18YC	W9PR-U	-
J19LM	W9LM-US	-
J19V	W14LM-US	-
J2	W27S-U	-
J2J	W27S-U	-
J4	W24S-U	-
J4C	W24S-U	-
J4J	W24S-U	-
J5	W22S-U	-
J6	W20S-U	-
J6C	W20S-U	-
J6J	W20S-U	-
J7	W16S-U	-
J7J	W16S-U	-
J8	W14PR-U	-
J8C	W14PR-U	-

CHAMPION	DENSO	TT
J8J	W14PR-U	-
K13	L14-U	-
K15J	L14-U	-
K8	M22	-
K9	M22	-
KB77WPCC	GI3-1	-
KC11PYP	PK16PR-L11	-
KC8ZMCC	K20PBR-S10	K20TT
KC8ZYPB4	PKJ16CR-L11	-
L10	W16FSR	-
L10S	W22FS-U	-
L11YC	W16FPR-U	-
L12Y	W16FPR-U	-
L14U	W14F-U	-
L15Y	W9FP	-
L20V	SF-50	-
L288	W16FSR	-
L2G	IWF27	-
L3G	IWF24	-
L4G	IWF22	-
L4J	W27FSR	-
L5	W22FS-U	-
L55C	W31FS	-
L55G	W31FS	-
L57R	IWF27	-
L58R	IWF27	-
L5YC	W24FP-U	-
L60R	IWF24	-
L61Y	W24FP-U	-
L62R	IWF24	-
L64Y	W22FPR-U	-
L66Y	W20FPR-U	WF20TT
L6G	IWF22	-
L6VC	IWF22	-
L70V	SF-50	-
L76V	SF-50	-
L77J	W27FSR	-
L77J4	W27FSR-U10	-
L77JC	W27FSR	-
L77JC4	W27FSR-U10	-
L78	W24FSR	-
L78C	W24FSR	-
L78V	SF-51	-
L78Y	W24FP-U	-
L78YC	W24FP-U	-
L78YC6	W24FPR-U10	-
L7J	W22FS-U	-
L7YC	W22FPR-U	-
L7YC4	W22FP-U10	-
L81Y	W22FPR-U	-
L82C	W22FS-U	-
L82CC	W22FS-U	-
L82Y	W22FPR-U	-
L82YC	W22FPR-U	-
L82YCC	W22FPR-U	-
L85	W20FSR-U	WF20TT
L85C	W20FSR-U	WF20TT
L86	W16FSR	-
L86C	W16FSR	-
L86CC	W16FSR	-
L87R	IWF27	-
L87Y	W20FPR-U	WF20TT
L87YC	W20FPR-U	WF20TT
L87YCC	W20FPR-U	WF20TT
L88A	W16FSR	-
L89CM	W16FSR	-
L90	W16FSR	-
L90C	W16FSR	-
L92Y	W16FPR-U	-
L92YC	W16FPR-U	-
L95Y	W9FP	-
L95YC	W9FP	-

(*) Срок службы ограничен по сравнению с оригинальным изделием для указанного применения. Подробную информацию см. стр 8

CHAMPION	DENSO	TT
L9G	IWF22	-
L9J	W20FSR-U	WF20TT
L9YC	W20FPR-U	WF20TT
N1	W31ESR-U	-
N10PY	IW20	-
N10Y	W20EX-U	W20TT
N10Y4	W20EPR-U11	W20TT
N11Y	W16EPR-U	W16TT
N11YC	W16EPR-U	W16TT
N11YC4	W16EPR-U11	W16TT
N11YCC	W16EPR-U	W16TT
N12Y	W16EPR-U	W16TT
N12YC	W16EPR-U	W16TT
N12YCC	W16EPR-U	W16TT
N13L	J16BR-U	-
N13Y	W16EPR-U	W16TT
N14LY	J16AR-U11	-
N14Y	W16EPR-U	W16TT
N16Y	W14EPR-U	-
N16YC	W14EPR-U	-
N178B	IRE01-27	-
N179BC	IRE01-27	-
N180B	IRE01-27	-
N1C	W27ESR-U	-
N2	W27ESR-U	-
N21	W14E	-
N279Y	W22EPR-U	W22TT
N279YC	W22EPR-U	W22TT
N281YC	W20EP-U	W20TT
N288	W20ESR-U	-
N2C	W27ESR-U	-
N2G	IW27	-
N3	W24ESR-U	-
N3C	W24ESR-U	-
N3CX	W24ESR-U	-
N3G	IW24	-
N4	W22ESR-U	-
N4C	W22ESR-U	-
N4G	W22ESR-U	-
N4YC	W22EPR-U	W22TT
N5	W20ESR-U	-
N54R	IW01-34	-
N55G	IW34	-
N57	W31ESR-U	-
N57G	IW31	-
N57R	IW01-31	-
N59G	IW29	-
N5C	W20ESR-U	-
N5G	IW20	-
N5YC	W24EPR-U	-
N6	W16ESR-U	-
N60	W27ESR-U	-
N60R	IW01-29	-
N60Y	IW27	-
N61YD	IW27	-
N62R	IW01-27	-
N63Y	IW27	-
N63YD	W24EPR-U	-
N64Y	W24EPR-U	-
N65Y	W22EPR-U	W22TT
N66Y	W20EP-U	W20TT
N6BYC	W22EPB	W22TT
N6GY	IW24	-
N6Y	W24EPR-U	-
N6YC	W24EPR-U	-
N6YCC	W24EPR-U	-
N6YCX	W24EPR-U	-
N7	W16ESR-U	-
N74C	W22ESR-U	-
N79Y	W22EPR-U	W22TT
N7BMC	W20ETR-L	-
N7BYC	W22EPB	W22TT

CHAMPION	DENSO	TT
N7C	W22ESR-U	-
N7GY	IW22	-
N7LCC	W22EPR-U	W22TT
N7Y	W22EPR-U	W22TT
N7YC	W22EPR-U	W22TT
N7YC4	W22EPR-U11	W22TT
N7YCC	W22EPR-U	W22TT
N7YCE	W22EPR-U	W22TT
N7YCX	W22EPR-U	W22TT
N8	W20ESR-U	-
N80	IW01-34	-
N80G	IW34	-
N82	IW29	-
N82G	IW31	-
N82S	IW31	-
N84	W27ES-V	-
N84G	IW29	-
N86	W24ES-V	-
N86G	IW27	-
N87	W24ESR-U	-
N87G	IW24	-
N88	W16ESR-U	-
N8GY	IW20	-
N8L	J16BR-U	-
N8Y	W20EP-U	W20TT
N9BMC	W20ETR-L	-
N9BYC	W20EPB	W20TT
N9BYC4	W20EPB	W20TT
N9Y	W20EP-U	W20TT
N9YC	W20EX-U	W20TT
N9YC4	W20EX-U11	W20TT
N9YCC	W20EP-U	W20TT
N9YCX	W20EP-U	W20TT
NA12	IW29	-
NA14	IW31	-
NR2C	W27ESR-U	-
OBL9Y	T20PR-U	-
OE001	W20EP-U	W20TT
OE002	K20PR-U	K20TT
OE003	Q20PR-U	Q20TT
OE004	W20EPR-U	W20TT
OE005	Q20PR-U	Q20TT
OE006	W20EPR-U	W20TT
OE007	W20FPR-U	WF20TT
OE008	W22EPR-U	W22TT
OE009	T20EPR-U	T20TT
OE010	W22EPR-U	W22TT
OE011	T20EPR-U	T20TT
OE012	W22EPB	W22TT
OE013	Q16PR-U	Q16TT
OE014	K22PR-U	-
OE015	W16EPR-U	W16TT
OE016	K16PR-U	K16TT
OE017	Q22PR-U	-
OE018	W22EPR-U	W22TT
OE019	K20TXR	K20TT
OE020	T20EPR-U	T20TT
OE021	K22TNR-S	-
OE022	W20EP-U	W20TT
OE023	Q20PR-U	Q20TT
OE024	Q20PR-U11	Q20TT
OE025	W20EPBR-S	W20TT
OE026	K20TXR	K20TT
OE027	W20EPBR-S	W20TT
OE028	W20EPB	W20TT
OE029	PT16VR13	TV16TT*
OE030	K20TNR	K20TT
OE031	PT16VR13	TV16TT*
OE032	K20PBR-S10	K20TT
OE033	K20PR-U	K20TT
OE034	K20PR-U	K20TT
OE035	K20HR-U11	KH20TT

CHAMPION	DENSO	TT
OE036	T20EPR-U	T20TT
OE037	W16FSR	-
OE038	W22FPR-U	-
OE039	Q20PR-U11	Q20TT
OE040	W27ESR-U	-
OE041	KJ16CR-L11	K16TT
OE042	W16EPR-U	W16TT
OE043	Q22PR-U	-
OE044	W20EPB	W20TT
OE045	W16EPR-U	W16TT
OE046	W22EPR-U	W22TT
OE047	W20EPR-U11	W20TT
OE048	Q22PR-U	-
OE049	W16EPR-U11	W16TT
OE050	T22EP-U	-
OE051	W16EPR-U	W16TT
OE052	XU24EPR-U	-
OE053	MA20PR-U	-
OE054	MA20PR-U	-
OE055	W16EPR-U	W16TT
OE056	Q22PR-U11	-
OE057	Q16PR-U11	Q16TT
OE058	Q22PR-U	-
OE059	W16FPR-U	-
OE060	J16CR-U	W16TT
OE061	MA20P-U	-
OE062	K16PR-U11	K16TT
OE063	K16PR-U11	K16TT
OE064	W22FPR-U	-
OE065	W16EPR-U	W16TT
OE066	K20R-U	K20TT
OE067	T22EP-U	-
OE068	W24ESR-U	-
OE069	Q20PR-U	Q20TT
OE070	W20FPR-U	WF20TT
OE071	W22FPR-U	-
OE072	T20EPR-U	T20TT
OE073	XU24EPR-U	-
OE074	W20ESR-U	-
OE075	Q22PR-U	-
OE076	K22PB	-
OE077	K22PBR-S	-
OE078	IW24	-
OE079	W22ESR-U	-
OE080	Q22PR-U11	-
OE081	K20PR-U11	K20TT
OE082	T22EP-U	-
OE083	XU24EPR-U	-
OE084	W24EPR-U	-
OE085	K20TXR	K20TT
OE086	W22FSR	-
OE087	W24EPR-U	-
OE088	Q16PR-U	Q16TT
OE089	KJ20CR-L11	K20TT
OE090	T22EP-U	-
OE091	W27ESR-U	-
OE092	U27ESR-N	-
OE093	K16PR-U	K16TT
OE094	Q22PR-U	-
OE095	W22ETR-L	-
OE096	W16FSR	-
OE097	W22EPR-U	W22TT
OE098	W22ESR-U	-
OE099	T16EPR-U	T16TT
OE100	W20ETR-L	-
OE101	W16EPR-U11	W16TT
OE102	K20PR-U	K20TT
OE103	IXU27	-
OE104	W22FPR-U	-
OE105	P16R13	-
OE106	W16EPR-U	W16TT
OE107	W22EPR-U11	W22TT

CHAMPION	DENSO	TT
OE108	W24ESR-U	-
OE109	W22EPB	W22TT
OE110	Q22PR-U	-
OE111	W20EPR-U	W20TT
OE112	IX24	-
OE113	W20EPR-U11	W20TT
OE114	QJ16AR-U11	-
OE115	QJ16AR-U	-
OE116	W24EPR-U	-
OE117	W22EPR-U11	W22TT
OE118	K22PBR-S	-
OE119	K20PR-U	K20TT
OE120	K20PBR-S10	K20TT
OE121	Q16PR-U	Q16TT
OE122	IU22	-
OE123	K20PBR-S10	K20TT
OE124	PK16PR11	K16TT*
OE125	IW27	-
OE126	PK22PR8	-
OE127	K20PR-U	K20TT
OE128	QJ16AR-U11	-
OE129	IK22	-
OE130	XE20HR-U9	-
OE131	PT16EPR-L13	-
OE132	XU24EPR-U	-
OE133	T22EP-U	-
OE134	PK16R8	-
OE135	K16HPR-U11	KH16TT
OE136	PK20PR-P8	-
OE137	Q16PR-U	Q16TT
OE138	PK16PR-L11	-
OE140	KJ20CR-L11	K20TT
OE141	IK16	-
OE142	IXU27	-
OE143	PK20PR-P8	-
OE144	PK20PR-P8	-
OE145	IK16	-
OE146	PK20PR11	K20TT*
OE147	KJ20CR-L11	K20TT
OE148	K16HPR-U11	KH16TT
OE149	PK16PR-L11	-
OE150	IU24	-
OE151	T16EPR-U	T16TT
OE152	K20PR-U11	K20TT
OE153	K16PR-U	K16TT
OE154	KJ16CR-L11	K16TT
OE155	MA20PR-U	-
OE156	J16BR-U11	-
OE157	IK27	-
OE158	IK31	-
OE160	J16BR-U11	-
OE161	W16EPR-U	W16TT
OE162	W20ESR-U	-
OE163	ITL16	-
OE164	IK27	-
OE165	IK31	-
OE166	U24ES-N	-
OE167	ITL16	-
OE168	PT16EPR-L13	-
OE169	IT27	-
OE170	W16EPR-U	W16TT
OE171	T20PR-U	-
OE172	W27ES-V	-
OE173	X31ESR-U	-
OE174	ITL20	-
OE175	K16HPR-U11	KH16TT
OE176	PKJ16CR-L11	-
OE177	KJ16CR-L11	K16TT
OE178	K20HR-U11	KH20TT
OE179	SVK20RZ8	-
OE180	SK16PR-A11	-
OE181	SK20PR-L9	-

(*) Срок службы ограничен по сравнению с оригинальным изделием для указанного применения. Подробную информацию см. стр 8

CHAMPION	DENSO	TT
OE182	SK20R11	-
OE183	VT20	-
OE185	VKB20	-
OE186	XU22EPR-U	XU22TT
OE190	IKH20	-
OE198	KJ20CR-L11	K20TT
OE199	XU22EPR-U	XU22TT
OE201	XU22HDR9	XUH22T
QJ11Y	W16PR-U	-
QJ12Y	W16PR-U	-
QJ13Y	W16PR-U	-
ON11Y	W16EPR-U	W16TT
ON12Y	W16EPR-U	W16TT
P10Y	X20FSR-U	-
P7	X24FS-U	-
P7Y	X20FSR-U	-
P82M	W22FS-U	-
P86M	W16FSR	-
P8Y	X20FSR-U	-
PA5HC	X22ESR-U	-
PA7HC	X22ESR-U	-
PG7C	U22ESR-N	-
PL11YC	W16FPR-U	-
PL5YC	W24FP-U	-
PL7YC	IWF22	-
PL7YC4	W20FPR-U10	WF20TT
PL9YC	W20FPR-U	WF20TT
PN5C	W24ESR-U	-
PN5YC	IW24	-
PN7C	IW24	-
PRA7HC	X22EPR-U9	-
PRL5SC	W20FR-L	WF20TT
PRL9SC	W14FR-L	-
PR29HC	U20FSR-U	-
PZ7HC	U22FSR-U	-
PZ9HC	U20FSR-U	-
QC12PEP	SKJ20CR-A8	-
QC12PEPB	SKJ20CR-A8	-
QC12YC	Q16PR-U	Q16TT
QC501V	IK02-31	-
QC57	IK31	-
QC57C	IK31	-
QC59	IK31	-
QC59C	IK27	-
QC59YC	IK27	-
QC61YC	IK27	-
QC9MC4	KJ20CR-L11	K20TT
QJ19LM	W9LMR-US	-
QL16V	W24FSR	-
QL55	W31FS	-
QL57	IWF27	-
QL76V	SF-50	-
QL77CC	W27FSR	-
QL77J	W27FSR	-
QL77J4	W27FSR-U10	-
QL77JC	W27FSR	-
QL77JC4	W27FSR-U10	-
QL78C	W24FSR	-
QL78V	SF-51	-
QL78YC	W24FPR	-
QL78YC6	W24FPR-U10	-
QL7J	W22FSR	-
QL81Y	W22FPR-U	-
QL82C	W22FSR	-
QL82YC	W22FPR-U	-
QL86	W20FSR-U	WF20TT
QL86C	W20FSR-U	WF20TT
QL87C	W20FSR-U	WF20TT
QL87YC	W20FPR-U	WF20TT
QN1	W31ESR-U	-
QN14MC	J16CR-U	W16TT
QN2	W27ESR-U	-

CHAMPION	DENSO	TT
QN2C	W27ESR-U	-
QN2G	IW27	-
QN3	W24ESR-U	-
QN3C	W24ESR-U	-
QN3G	IW24	-
QN508V	IW01-32	-
QN53VS	IW01-32	-
QN84	W27ESR-V	-
QN86	W24ESR-V	-
QN86C	W24ESR-V	-
R10	X20ESR-U	-
R6	X24ESR-U	-
R6G	IX24	-
R8	X22ESR-U	-
RA2HC	X27ESR-U	-
RA4GHC	XU27EPR-U	-
RA4HC	XU24EPR-U	-
RA4HCC	XU24EPR-U	-
RA4HCX	XU24EPR-U	-
RA4YC	XU27EPR-U	-
RA59GC	IXU27	-
RA59PP	IXU27	-
RA5YC	XU27EPR-U	-
RA6	XU24EPR-U	-
RA6HC	XU24EPR-U	-
RA6Y	XU24EPR-U	-
RA6YC	XU24EPR-U	-
RA7YC	XU22EPR-U	XU22TT
RA8GHC	IXU22	-
RA8HC	XU22EPR-U	XU22TT
RA8Y	X22EPR-U9	-
RA8YC	XU22EPR-U	XU22TT
RA8YCX4	XU22EPR-U	XU22TT
RAX92C	X27ESR-U	-
RAX92DC	X27ETR	-
RAX92YC	X27EPR-U9	-
RAX94C	X24ESR-U	-
RAX94YC	X24EPR-U9	-
RAX96C	X22ESR-U	-
RAX96YC	X22EPR-U9	-
RB75N	GI3-1	-
RB75PP	GI3-1	-
RB75WPCC	GL3-1	-
RB76N	GI3-1	-
RB76PP	GI3-1	-
RB77CC	GI3-1	-
RB77WPC	GI3-1	-
RB77WPCC	GI3-1	-
RBL11Y	T20PR-U	-
RBL11Y4	T20PR-U11	-
RBL11Y6	T20PR-U15	-
RBL12	T16R-U	-
RBL126	T16R-U15	-
RBL13Y	T16PR-U	-
RBL13Y6	T16PR-U15	-
RBL15Y	T16PR-U	-
RBL15Y4	T16PR-U11	-
RBL15Y6	T16PR-U15	-
RBL15Y8	T16PR-U15	-
RBL16Y	T14PR-U	-
RBL17Y	T14PR-U	-
RBL17Y6	T14PR-U15	-
RBL8	T20R-U	-
RBL86	T20R-U	-
RBL9Y	T20PR-U	-
RBN12Y	T16EPR-U	T16TT
RBN13Y	T16EPR-U	T16TT
RBN14Y	T16EPR-U	T16TT
RBN7Y	IT20	-
RBN9GY	IT20	-
RBN9Y	T20EPR-U	T20TT
RC10DMC	K20TXR	K20TT

CHAMPION	DENSO	TT
RC10ECC	KJ20CR11	K20TT
RC10MC4	K16R-U11	K16TT
RC10MCC	KJ20CR-L11	K20TT
RC10MPA	PKJ16CR8	-
RC10PYC	IK16	-
RC10PYP4	PK16PR-L11	-
RC10PYPB4	PK16PR-L11	-
RC10VTC4	K20PBR-S10	K20TT
RC10YC	K16PR-U	K16TT
RC10YC4	K16PR-U11	K16TT
RC10YCC	K16PR-U	K16TT
RC10YCC4	K16PR-U11	K16TT
RC10YCL	K16PR-U	K16TT
RC10YCX	K16PR-U	K16TT
RC10YP4	IK20	-
RC11LCC4	KJ16CR-L11	K16TT
RC11PYPB4	PK16PR-L11	-
RC11ZYC4	K16GPR-U11	-
RC12ECC	KJ16CR-L11	K16TT
RC12LC	QJ16AR-U11	-
RC12LC4	KJ16CR-L11	K16TT
RC12LY	QJ16HR-U9	-
RC12LYC	KJ16CR-L11	K16TT
RC12LYC5	QJ16AR-U11	-
RC12MC4	KJ16CR-L11	K16TT
RC12MCC	KJ16CR-U11	K16TT
RC12MCC4	KJ16CR-L11	K16TT
RC12PEC5	PKJ16CR-L13	-
RC12PMC5	PKJ16CR-L11	-
RC12PYP	PK16R-P8	-
RC12YC	K16PR-U	K16TT
RC12YC4	K16PR-U11	K16TT
RC12YC5	K16R-U11	K16TT
RC12YCC	Q16PR-U	Q16TT
RC12YCC4	Q16PR-U11	Q16TT
RC12YCE	Q16PR-U	Q16TT
RC279YC	K22PR-U	-
RC281YC	K20PR-U	K20TT
RC57C	IK31	-
RC59C	IK27	-
RC59YC	IK27	-
RC61YC	IK27	-
RC6BMC	K22PBR-S	-
RC6PYP	PK22PR8	-
RC6WPC	IK22	-
RC6YC	K22PR-U	-
RC6YCC	K22PR-U	-
RC78PYP	GK3-1A	-
RC78PYP15	GK3-1A	-
RC78WYP15	GK3-1A	-
RC7BMC	K22PBR-S	-
RC7BYC	K22PBR-S	-
RC7BYC4	K22PBR-S	-
RC7GYC	IK22	-
RC7MCC	KJ22CR-L8	-
RC7PYCB	IK22	-
RC7PYCB4	IK20	-
RC7Y	Q22PR-U	-
RC7YC	K22PR-U	-
RC7YC4	K22PR-U11	-
RC7YCC	K22PR-U	-
RC7YCC4	K22PR-U11	-
RC7YCX	K22PR-U	-
RC87PYC	K20PSR-B8	-
RC87YC	K20PR-U	K20TT
RC87YCC	K20PR-U	K20TT
RC87YCL	K20PR-U	K20TT
RC89PYC	IK16	-
RC89TMC	K20PBR-S10	K20TT
RC89YCC	K16PR-U	K16TT
RC89YCL	K16PR-U	K16TT
RC8BYC	K20PBR	K20TT

CHAMPION	DENSO	TT
RC8DMC	K20TXR	K20TT
RC8J	W20MR-U	-
RC8MCC	KJ20CR-L11	K20TT
RC8MCC4	KJ20CR-L11	K20TT
RC8PMPA	SKJ20CR-A8	-
RC8PYCB	PK20PR-P8	-
RC8PYP	PK20PR-P8	-
RC8PYP4	PK20PR11	K20TT*
RC8PYPB4	PK20PR11	K20TT*
RC8TYC	K20PBR-S10	K20TT
RC8VTC	K20PBR-S10	K20TT
RC8VTC4	K20PBR-S10	K20TT
RC8WYPB4	PK20PR-L11	-
RC8YC	K20PR-U	K20TT
RC8YC4	K20PR-U11	K20TT
RC8YCC	K20PR-U	K20TT
RC8YCC4	K20PR-U11	K20TT
RC8YCL	K20PR-U	K20TT
RC8YLC	K20PR-U	K20TT
RC9BMC	K20TXR	K20TT
RC9BYC	K20PBR	K20TT
RC9MC4	KJ20CR-L11	K20TT
RC9MCC	K20R-U	K20TT
RC9MCC4	KJ20CR-L11	K20TT
RC9Y	Q20PR-U	Q20TT
RC9YC	K20PR-U	K20TT
RC9YC4	K20PR-U11	K20TT
RC9YCC	K20PR-U	K20TT
RC9YCC4	K20PR-U11	K20TT
RC9YCE	Q20PR-U	Q20TT
RC9YCN4	K20PR-U11	K20TT
RCJ4	W22M-U	-
RCJ6	W22M-U	-
RCJ6Y	W22MPR-U	-
RCJ7Y	W22MPR-U	-
RCJ8	W20MR-U	-
RCJ8Y	W20MPR-U10	-
RD14	L14-U	-
RD15Y	L14-U	-
RD16	L14-U	-
RD16J	L14-U	-
RD18Y	L14-U	-
RDJ6J	T22M-U	-
RDJ7J	T20M-U	-
RDJ7Y	T20MP-U	-
RDJ8J	T20M-U	-
RE10LC	T20NR-U11	-
RE10PM5	ITL20	-
RE10PMC5	ITL20	-
RE12PEC5	ITL16	-
RE12PMC5	ITL16	-
RE14MCC4	ITL16	-
RE14MCC5	ITL16	-
RE14PLP5	ITL16	-
RE14PMC5	ITL16	-
RE16MC	ITL16	-
RE7PYC5	ITV16	-
RE7PYP6	PT16VR13	TV16TT*
RE7YCC	T16VR-U10	TV16TT
REA12WMB4	IKH16	-
REA8MCL	XE20HR-U9	-
REA8MX	XE20HR-U9	-
REC10PYC4	IKH16	-
REC10WYPB4	VKH20Y	-
REC10YC4	K16HPR-U11	KH16TT
REC14MCC5	ITL16	-
REC14PYC	K16HPR-U11	KH16TT
REC9MCLX	K20HR-U11	KH20TT
REC9YCL	K20HR-U11	KH20TT
RER8MC	XU22HDR9	XUH22T
RER8YC	IXH20	-
RER8ZYCB4	ITV20	-

(*) Срок службы ограничен по сравнению с оригинальным изделием для указанного применения. Подробную информацию см. стр 8

CHAMPION	DENSO	TT
RES9PYP4	PT16VR13	TV16TT*
RES9YCC4	T16VR-U10	TV16TT
RF10	MA20PR-U	-
RF10C	MA20PR-U	-
RF11LC	MA20PR-U	-
RF11Y	MA16PR-U	-
RF11YC	MA16PR-U	-
RF12	MA16PR-U	-
RF125	MA16PR-U	-
RF14C	MA16PR-U	-
RF14Y	MA9P-U	-
RF14Y4	MA16PR-U	-
RF14YC	MA16PR-U	-
RF18YC	MA9P-U	-
RF7YC	MA20PR-U	-
RF7YC	MA20PR-U	-
RF9Y	MA20PR-U	-
RF9YC	MA20PR-U	-
RFC58LZP	IK16	-
RFN14LY	QJ16AR-U	-
RG2PHP	IJ24	-
RG4HC	U27ESR-N	-
RG4PHP	IJ27	-
RG519HC	U27ESR-N	-
RG59V	RU01-31	-
RG6PP	IJ24	-
RG6YC	U24ESR-N	-
RG6YCA	U24ESR-N	-
RG6YCH	N24EXRB	-
RG92C	U27ESR-N	-
RG92DC	U27ETR	-
RG94C	U24ESR-N	-
RG96C	U22ESR-N	-
RGU92C	U27FER9	-
RGU94C	U24FER9	-
RH10C	W16LS	-
RH12	W16LS	-
RH8C	W16LS	-
RJ10Y	W20PR-U	-
RJ11	W20SR-U	-
RJ11Y	W16PR-U	-
RJ12C	W14PR-U	-
RJ12Y	W16PR-U	-
RJ12Y6	W16PR-U	-
RJ12YC	W16PR-U	-
RJ12YC6	W16PR-U	-
RJ13Y	W14PR-U	-
RJ14J	W14PR-U	-
RJ14Y	W14PR-U	-
RJ14YC	W14PR-U	-
RJ17LM	W14LM-U	-
RJ18Y	W9PR-U	-
RJ18Y6	W9PR-U	-
RJ18Y8	W9PR-U	-
RJ18YC	W9PR-U	-
RJ18YC6	W9PR-U	-
RJ18YC8	W9PR-U	-
RJ19LM	W9LMR-US	-
RJ6	W20SR-U	-
RJ6C	W20SR-U	-
RJ6J	W20SR-U	-
RJ7	W20SR-U	-
RJ8	W20SR-U	-
RJ8C	W20SR-U	-
RJ8J	W20SR-U	-
RL12Y	W16FPR-U	-
RL15B	GN3-1A	-
RL19	W16FSR	-
RL4J	W24FSR	-
RL55C	W24FR-L	-
RL77J	W27FSR	-
RL77JC4	W27FSR-U10	-

CHAMPION	DENSO	TT
RL78	W24FSR	-
RL78C	W24FSR	-
RL7J	W22FSR	-
RL82C	W22FSR	-
RL82Y	W22FPR-U	-
RL82YC	W22FPR-U	-
RL82YCC	W22FPR-U	-
RL85G	GN3-1A	-
RL86	W20FSR-U	WF20TT
RL86C	W20FSR-U	WF20TT
RL87Y	W20FPR-U	WF20TT
RL87YC	W20FPR-U	WF20TT
RL87YCC	W20FPR-U	WF20TT
RL90	W16FSR	-
RL92YC	W16FPR-U	-
RL95YC	W14FPR-U	-
RL95C	W20FR-L	WF20TT
RM77N	GT3-1	-
RM77PP	GT3-1	-
RN10GY	IW20	-
RN10PYP4	VW20	-
RN10VTYC4	W20EPBR-S	W20TT
RN10Y	W20EPR-U	W20TT
RN10Y4	W20EPR-U11	W20TT
RN10YC	W20EPR-U	W20TT
RN10YC4	W20EPR-U11	W20TT
RN10YCC4	W20EPR-U11	W20TT
RN11Y	W16EPR-U	W16TT
RN11Y4	W16EPR-U11	W16TT
RN11YC	W16EXR-U	W16TT
RN11YC4	W16EPR-U11	W16TT
RN11YCC	W16EPR-U	W16TT
RN11YCC4	W16EPR-U11	W16TT
RN12GY	IW16	-
RN12MC4	W16EXR-U11	W16TT
RN12Y4	W16EPR-U11	W16TT
RN12YC	W16EPR-U	W16TT
RN12YC4	W16EXR-U11	W16TT
RN12YC6	W16EPR-U11	W16TT
RN12YCC	W16EPR-U	W16TT
RN13L	J16BR-U	-
RN13LYC	J16BR-U	-
RN13LYC5	J16BR-U11	-
RN14LY	J16BR-U	-
RN14MC5	W16EXR-U13	W16TT
RN14PMP5	P16R13	-
RN14Y	W14EPR-U	-
RN14Y6	W14EXR-U11	-
RN14YC	W14EXR-U	-
RN16Y	W14EPR-U	-
RN16YC	W14EPR-U	-
RN16YC5	W14EXR-U11	-
RN179BC	IRE01-27	-
RN180B	W22EBR	-
RN1C	W27ESR-U	-
RN2	W27ESR-U	-
RN279YC	W22EPR-U	W22TT
RN281YC	W20EPR-U	W20TT
RN2C	W27ESR-U	-
RN2G	IW27	-
RN3	W24ESR-U	-
RN3C	W24ESR-U	-
RN3G	IW24	-
RN4	W22ESR-U	-
RN4C	W22ESR-U	-
RN4HC	W24ESR-U	-
RN4YC	W24EPR-U	-
RN5	W20ESR-U	-
RN57YC	IW29	-
RN57YCC	IW29	-
RN5C	W20ESR-U	-
RN6	W20ESR-U	-

CHAMPION	DENSO	TT
RN6Y	W24EPR-U	-
RN6YC	W24EPR-U	-
RN6YCX	W24EPR-U	-
RN74C	W22ESR-U	-
RN79G(0.015)	GE3-1	-
RN79G(0.02)	GE5-1	-
RN7BYC	W22EPB	W22TT
RN7GY	IW22	-
RN7LCC	W22EPR-U	W22TT
RN7Y	W22EPR-U	W22TT
RN7YC	W22EPR-U	W22TT
RN7YC4	W22EPR-U11	W22TT
RN7YCC	W22EPR-U	W22TT
RN7YCC4	W22EPR-U11	W22TT
RN7YCX	W22EPR-U	W22TT
RN8	W20ESR-U	-
RN83C	W20ESR-U	-
RN8L	J16BR-U	-
RN8VTYC	W20EPBR-S	W20TT
RN8VTYC4	W20EPBR-S	W20TT
RN8YC	W20EPR-U	W20TT
RN8YC4	W20EPR-U11	W20TT
RN9GY	IW20	-
RN9LCC	J16CR-U	W16TT
RN9Y	W20EPR-U	W20TT
RN9YC	W20EPR-U	W20TT
RN9YC4	W20EPR-U11	W20TT
RN9YCC	W20EPR-U	W20TT
RN9YCC4	W20EPR-U11	W20TT
RN9YCE	W20EPR-U	W20TT
RN9YCX	W20EPR-U	W20TT
RP7	X24FS-U	-
RS10LC	T20EPR-U	T20TT
RS12PYP	PT16EPR-L13	-
RS12YC	T16EPR-U	T16TT
RS12YC6	T16EPR-U15	T16TT
RS13LYC	T16NR-U11	-
RS14LC	T16NR-U11	-
RS14YC	T16EPR-U	T16TT
RS14YC6	T16EPR-U15	T16TT
RS15LYC	T16NR-U11	-
RS16YC	T16EPR-U	T16TT
RS17YX	T16EPR-U	T16TT
RS279YC	T22EP-U	-
RS281YC	T20EPR-U	T20TT
RS5C	T22EP-U	-
RS6YC	T22EP-U	-
RS6YCC	T22EP-U	-
RS7YC	T22EP-U	-
RS9PYP4	ZT20EPR11	T20TT*
RS9Y	T20EPR-U	T20TT
RS9YC	T20EPR-U	T20TT
RS9YCC	T20EPR-U	T20TT
RS9YCX	T20EPR-U	T20TT
RV12C	T16R-U	-
RV12C6	T16R-U15	-
RV12YC	T20PR-U	-
RV12YC6	T20PR-U11	-
RV15YC	T16PR-U	-
RV15YC4	T16PR-U11	-
RV15YC6	T16PR-U15	-
RV15YC8	T16PR-U15	-
RV17YC	T14PR-U	-
RV17YC6	T14PR-U15	-
RV19YC	T14PR-U	-
RV19YC6	T14PR-U15	-
RV8C	T20R-U	-
RV8C6	T20R-U	-
RV91MC	T16PR-U	-
RV9YC	T20PR-U	-
RZ8	U22FSR-U	-
RZ94C	U24FSR-U	-

CHAMPION	DENSO	TT
RZ96C	U22FSR-U	-
RZ98C	U20FSR-U	-
S10YCC	T20EPR-U	T20TT
S12YC	T16EPR-U	T16TT
S12YCC	T16EPR-U	T16TT
S14YC	T16EPR-U	T16TT
S279YC	T20EPR-U	T20TT
S281YC	T20EPR-U	T20TT
S379YC	T22EP-U	-
S57YC	IT27	-
S59C	IT27	-
S59YC	IT27	-
S6YC	T22EP-U	-
S6YCC	T22EP-U	-
S7YC	T22EP-U	-
S7YCC	T22EP-U	-
S9YC	T20EPR-U	T20TT
S9YCC	T20EPR-U	T20TT
S9YCX	T20EPR-U	T20TT
TJ8J	W20M-US	-
UD16	L14-U	-
UJ11G	W16S-U	-
UJ12	W9-U	-
UJ12C	W14PR-U	-
UJ12Y	W16PR-U	-
UJ2J	W24S-U	-
UJ4J	W24S-U	-
UJ6	W20S-U	-
UJ8	W20S-U	-
UJ81C	W22S-U	-
UJ81J	W22S-U	-
UK10	M17	-
UL17V	SF-50	-
UL18V	SF-50	-
UL19V	SF-50	-
UL4J	W22FS-U	-
UL77V	SF-50	-
UL81C	W24FSR	-
UL81J	W24FSR	-
UN79Y	W22EPR-U	W22TT
V12YC	T16PR-U	-
V15YC	T16PR-U	-
V45LSR	IW22	-
V4C	ITF24	-
V4LSR	W20EPR-U	W20TT
V59C	ITF27	-
V59YC	ITF27	-
V61	ITF24	-
V63C	ITF24	-
V63Y	ITF24	-
V9YC	T20PR-U	-
XC12PEP	PKJ16CR-L11	-
XC12PEPB	PKJ16CR-L11	-
XC12YC	K16PR-U	K16TT
XC92YC	K16PR-U	K16TT
XJ10Y	W20PR-U	-
XJ4J	W24S-U	-
Z10G	IUF22	-
Z7G	IUF22	-
Z7HC	U22FSR-U	-
Z9HC	U20FSR-U	-
Z9Y	U22FSR-U	-
Z9YC	U22FSR-U	-

DAYTONA MAXFIRE	DENSO	TT
61479	IW24	-
61480	IW27	-
61481	IJ24	-
61482	IJ27	-
61483	IUH24	-
61484	IUH27	-
61485	IUF22	-

(*) Срок службы ограничен по сравнению с оригинальным изделием для указанного применения. Подробную информацию см. стр 8

DAYTONA MAXFIRE	DENSO	TT
61486	IUF22	-
61487	IUF24	-
61488	IX24	-
61489	IX27	-
61490	IWF20	-
61491	IWF22	-
61492	IWF24	-
61493	IX22B	-
61494	IX24B	-

EYQUEM	DENSO	TT
1000	W24FSR	-
1000C	W24S-U	-
1000CM	W22S-U	-
1000L	W24ESR-U	-
100M	W24FSR	-
1100	W27FSR	-
1100L	W24ESR-U	-
1150	W27FSR	-
1150L	W27ESR-U	-
200	W14F-U	-
202CT	W9LM-US	-
300A	W14L	-
30AM	W14L	-
406	W16FSR	-
450L	W14E	-
480CS	W14PR-U	-
500	W16FSR	-
5002	W16FSR	-
500A	W16LS	-
500C	W20S-U	-
500CJT	T20M-U	-
500CM	W20S-U	-
500CS	W16PR-U	-
500CT	W20M-U	-
500JS	T16PR-U	-
500M	W16FSR	-
502	W16FSR	-
502CT	W14LM-US	-
505JS	T16PR-U	-
50AM	W16LS	-
50M	W16FSR	-
520CS	W16PR-U	-
550CS	W16PR-U	-
550JS	T16PR-U	-
550LS	W14EX-U	-
550S	W14FPR-U	-
580LS	W14EX-U	-
580S	W16FPR-U	-
600CS	W20PR-U	-
600JS	T20PR-U	-
600L	W20ESR-U	-
600LS	W16EPR-U	W16TT
600S	W16FPR-U	-
700	W20FSR-U	WF20TT
700C	W20S-U	-
700CM	W20S-U	-
700CTS	W20MP-U	-
705L	W16ESR-U	-
705S	W20FPR-U	WF20TT
707LS	W16EPR-U	W16TT
70M	W20FSR-U	WF20TT
750	W20FSR-U	WF20TT
750L	W20ESR-U	-
750LS	W20EP-U	W20TT
753LJS	T20EPR-U	T20TT
755	W22FS-U	-
755C	W22S-U	-
755CJT	T22M-U	-
755CM	W20S-U	-
755CT	W22M-U	-
755L	W20ESR-U	-

EYQUEM	DENSO	TT
755LJS	T20EPR-U	T20TT
755LJSP	IT20	-
755LS	W20EP-U	W20TT
755M	W20FSR-U	WF20TT
755S	W22FPR-U	-
755SX	W22FPR-U	-
755X	W22FS-U	-
75LM	W20ESR-U	-
75M	W20FSR-U	WF20TT
775SX	W20FPR-U	WF20TT
775X	W20FSR-U	WF20TT
800LJS	T20EPR-U	T20TT
800LS	W22EPR-U	W22TT
803LJS	T22EP-U	-
803LJSP	IT22	-
805L	W22ESR-U	-
805LJS	T22EP-U	-
805LJSP	IT24	-
805LP	IW24	-
850	W22FS-U	-
850LS	W22EPR-U	W22TT
883LJ	IT27	-
883LJP	IT27	-
C30LS	W14EPR-U	-
C32	W16FSR	-
C32LS	W16EPR-U	W16TT
C32S	W16FPR-U	-
C42LJS3	T16EPR-U	T16TT
C42S	W20FPR-U	WF20TT
C52LJS	T20EPR-U	T20TT
C52LS	W16EPR-U	W16TT
C52LS3	W16EPB10	W16TT
C52LS3X	W16EPB10	W16TT
C62	W22FS-U	-
C62LJS	T20EPR-U	T20TT
C62LS	W20EP-U	W20TT
C62LS3X	W20EPB	W20TT
C62S	W22FPR-U	-
C72LJS	T22EP-U	-
C72LS	W22EPR-U	W22TT
C72LS3X	W22EPB	W22TT
C82LJS	T22EP-U	-
C82LS	W22EPR-U	W22TT
C82LS3X	W22EPB	W22TT
C83LJS	T22EP-U	-
C92LS	W24EPR-U	-
D1000	X24FS-U	-
D1000L	X27ESR-U	-
D1050L	X27ESR-U	-
D755	X20FSR-U	-
D775	X16FSR-U	-
D800L	X22ESR-U	-
D900L	X24ESR-U	-
F100	W24FSR	-
F20	W14F-U	-
F220	W27FSR	-
F260	IWF27	-
F280	IWF27	-
F50	W16FSR	-
F55P	W16FPR-U	-
F65P	W20FPR-U	WF20TT
F70	W16FSR	-
F75	W20FSR-U	WF20TT
F75H	W20FSR-U	WF20TT
F80	W22FS-U	-
F85P	W20FPR-U	WF20TT
F86	IK22	-
F95P	W22FPR-U	-
FA50	W14L	-
FA70	W16LS	-
FC42LS	K16PR-U11	K16TT
FC42LS2E	K20TXR	K20TT

EYQUEM	DENSO	TT
FC52LS	K20P-U	K20TT
FC58LS	K20P-U	K20TT
FC58LS2E	K20TXR	K20TT
FC58LS3	K20PBR	K20TT
FC62LS	K20P-U	K20TT
FC62LS3	K20PBR	K20TT
FC62LS3X	K20PBR	K20TT
FC72LS	K22PR-U	-
FC82LS	K22PR-U	-
FC82LS2	K22TMR11	-
FC82LS3	K22PB	-
FE100	W24ESR-U	-
FE125P	W20EP-U	W20TT
FE135P	W22EPR-U	W22TT
FE145P	W24EPR-U	-
FE155P	W24EPR-U	-
FE220	IW24	-
FE260	IW27	-
FE280	IW29	-
FE285	IW31	-
FE310	IW01-32	-
FE320	IW34	-
FE35P	W14EPR-U	-
FE395	IW01-32	-
FE45P	W16EPR-U	W16TT
FE55P	W20EP-U	W20TT
FE65CPR	W20EPR-U	W20TT
FE65P	W20EP-U	W20TT
FE70	W20ESR-U	-
FE75	W22ESR-U	-
FE80	W22ESR-U	-
FE85P	W20EP-U	W20TT
FE95P	W22EPR-U	W22TT
FET65P	T20EPR-U	T20TT
FET75P	T22EP-U	-
FN52LS	W20EPR-U	W20TT
FS100	W24S-U	-
FS100H	W27S-U	-
FS20	W9-U	-
FS30	W14PR-U	-
FS35P	W14PR-U	-
FS45P	W16PR-U	-
FS50	W20S-U	-
FS55P	W20PR-U	-
FS70	W20S-U	-
FS75	W22S-U	-
FS75H	W22S-U	-
FSC50	W20M-US	-
FSC50P	W20MP-U	-
FSC70P	W20MP-U	-
FSC75P	W22MPR-U	-
FT55P	T16PR-U	-
FT65P	T16PR-U	-
FT85P	T20PR-U	-
GT4S	W16PR-U	-
GT4T	MA16PR-U	-
GT5	W16FPR-U	-
GT5L	W16EPR-U	W16TT
GT6	W20FPR-U	WF20TT
GT6L	W20EP-U	W20TT
GT6T	MA20P-U	-
GT7	W22FPR-U	-
GT7L	W22EPR-U	W22TT
GT8L	W24EPR-U	-
J65	IT20	-
J87	IT22	-
K200M	L14-U	-
K300JS	MA16PR-U	-
K300M	M17	-
K450JS	MA16PR-U	-
K500M	M17	-
K550JS	MA20P-U	-

EYQUEM	DENSO	TT
K600M	M22	-
K750M	M17	-
KC52JS	MA20P-U	-
KC62JS	MA20P-U	-
L3	IW16	-
L65	IW20	-
L87	IW22	-
M50	M17	-
M60	M17	-
M75	M22	-
M80	M24S	-
MT45P	MA16PR-U	-
MT55P	MA16PR-U	-
MT65P	MA20P-U	-
MT75P	MA20P-U	-
MT85P	MA20P-U	-
N43	IWF22	-
R1000	W24FSR	-
R1000L	W24ESR-U	-
R850	W22FSR	-
RC30LS	W14EPR-U	-
RC32LS	W16EPR-U	W16TT
RC32LS5	W16EPR-U11	W16TT
RC42S	W20FPR-U	WF20TT
RC52LJS	T20EPR-U	T20TT
RC52LJS5	T20EPR-U	T20TT
RC52LS	W20EPR-U	W20TT
RC52LS5	W20EPR-U11	W20TT
RC52LZ3EX	W20EPBR-S	W20TT
RC52LZE	J16CR-U	W16TT
RC58LZ3EX	W20EPBR-S	W20TT
RC62HJSDP	PT16VR13	TV16TT*
RC62LJS	T20EPR-U	T20TT
RC62LJS5	T20EPR-U	T20TT
RC62LS	W20EPR-U	W20TT
RC62S	W22FPR-U	-
RC72LJS	T22EP-U	-
RC72LJS2	T22EP-U	-
RC72LJS3	T22EP-U	-
RC72LJS5	T22EP-U	-
RC72LS	W22EPR-U	W22TT
RC72LS5	W22EPR-U11	W22TT
RC82LS	W22EPR-U	W22TT
RC82LS5	W22EPR-U11	W22TT
RFC32LZ5	K16R-U11	K16TT
RFC42LS	K16PR-U	K16TT
RFC42LS2E	K20TXR	K20TT
RFC42LS5	K16PR-U11	K16TT
RFC42LS6	Q16PR-U15	Q16TT
RFC42LZ2E	K20TXR	K20TT
RFC50LZ2E	K20TXR	K20TT
RFC52LS	K20PR-U	K20TT
RFC52LS2E	K20TXR	K20TT
RFC52LS3	K20PBR	K20TT
RFC52LS5	K20PR-U11	K20TT
RFC52LSP	PK20PR11	K20TT*
RFC52LZ3EX	K20PBR-S10	K20TT
RFC52LZDP6	PK20R13	K20TT*
RFC52LZE	K16R-U	K16TT
RFC57LS3	K20PBR	K20TT
RFC58LS	K20PR-U	K20TT
RFC58LS2E	K20TXR	K20TT
RFC58LS3	K20PBR	K20TT
RFC58LS5	K20PR-U11	K20TT
RFC58LSP	PK20PR11	K20TT*
RFC58LZ	Q20PR-U	Q20TT
RFC58LZ2	K20TNR	K20TT
RFC58LZ2E	K20TXR	K20TT
RFC58LZ3EX	K20PBR-S10	K20TT
RFC58LZ5	K20R-U11	K20TT
RFC58LZDP	PK20PR-P8	-
RFC58LZE5	KJ20CR-L11	K20TT

(*) Срок службы ограничен по сравнению с оригинальным изделием для указанного применения. Подробную информацию см. стр 8

EYQUEM	DENSO	TT
RFC58LZK	K20PR-U	K20TT
RFC62LS	K22PR-U	-
RFC62LS3	K22PBR-S	-
RFC62LS3X	K22PBR-S	-
RFC62LS5	K22PR-U11	-
RFC62L3EX	K22PBR-S	-
RFC82LS	K22PR-U	-
RFC82LS3	K22PBR-S	-
RFC82LS5	K22PR-U11	-
RFN42LZG5	QJ16AR-U	-
RFN52HZ	K16HPR-U11	KH16TT
RFN52HZ3A	K16HPR-U11	KH16TT
RFN52LZ	K16PR-U	K16TT
RFN52LZDPF5	PKJ16CR-L11	-
RFN58HZ	K20HR-U11	KH20TT
RFN58LZ	K20PR-U	K20TT
RFN62LZ	K22PR-U	-
RKC62JS	MA20PR-U	-
RKC62JS	MA20PR-U	-
T30	U20FSR-U	-
T70	U22FSR-U	-
T850	U22FSR-U	-
T90	U24FSR-U	-
TW270	X20FSR-U	-
TW275	X20FSR-U	-
TW280	X24FS-U	-
TWE270	X24ESR-U	-
TWE275	X27ESR-U	-
XC30LS	W14EPR-U	-
XC32LS	W16EPR-U	W16TT
XC42S	W20FPR-U	WF20TT
XC52LS	W16EPR-U	W16TT
XC62LJS	T20EPR-U	T20TT
XC62LS	W20EPR-U	W20TT
XC62S	W22FPR-U	-
XC72LJS	T22EP-U	-
XC72LS	W22EPR-U	W22TT
XFC62LS	K22PR-U	-
XFC82LS	K22PR-U	-
XKC52JS	MA20PR-U	-
XKC62JS	MA20PR-U	-

HKS	DENSO	TT
M35	IQ22	-
M35G	IW22	-
M35i	IK22	-
M35iL	IKH22	-
M35LF	ITV22	-
M40	IQ24	-
M40G	IW24	-
M40i	IK24	-
M40iL	IKH24	-
M40LF	ITV24	-
M40X	IXU24	-
M45	IQ27	-
M45G	IW27	-
M45i	IK27	-
M45iL	IKH27	-
M45RE	IRE01-27	-
M45REL	IRL01-27	-
M45X	IXU27	-
M50RE	IRE01-31	-
M50RET	IRT01-31	-
M525RE	IRE01-32	-
M55RE	IRE01-34	-
R45	IQ01-27	-
R45i	IK01-27	-
R45RE	IRE01-27	-
R50	IQ01-31	-
R50i	IK01-31	-
R50RE	IRE01-31	-
R525RE	IRE01-32	-

HKS	DENSO	TT
R55	IQ01-34	-
R55i	IK01-34	-
R55RE	IRE01-34	-
S30	IQ20	-
S30i	IK20	-
S35	IQ22	-
S35G	IW22	-
S35i	IK22	-
S35iL	IKH22	-
S40	IQ24	-
S40G	IW24	-
S40i	IK24	-
S40iL	IKH24	-
S40X	IXU24	-
S45	IQ27	-
S45G	IW27	-
S45i	IK27	-
S45iL	IKH27	-
S45X	IXU27	-
S50	IQ31	-
S50i	IK31	-
S55	IQ34	-
S55i	IK34	-

ISKRA	DENSO	TT
F100	W24FSR	-
F100RS	W24FSR	-
F100S	W24FSR	-
F20	W14F-U	-
F45P	W14FPR-U	-
F50	W16FSR	-
F55P	W16FPR-U	-
F55PRS	W16FPR-U	-
F55PS	W16FPR-U	-
F65CP	W20FPR-U	WF20TT
F65CPR	W20FPR-U	WF20TT
F65P	W20FPR-U	WF20TT
F65PR	W20FPR-U	WF20TT
F65PRS	W20FPR-U	WF20TT
F65PS	W20FPR-U	WF20TT
F70	W20FSR-U	WF20TT
F75	W20FSR-U	WF20TT
F75RS	W20FSR-U	WF20TT
F75S	W20FSR-U	WF20TT
F80	W22FS-U	-
F80C	W22FS-U	-
F80S	W22FS-U	-
F85CP	W20FPR-U	WF20TT
F85P	W20FPR-U	WF20TT
F85PS	W20FPR-U	WF20TT
F95P	W22FPR-U	-
F95PS	W22FPR-U	-
FE100	W27ESR-U	-
FE100RS	W27ESR-U	-
FE100S	W27ESR-U	-
FE125P	W20EP-U	W20TT
FE135P	W22EPR-U	W22TT
FE145P	W24EPR-U	-
FE155P	W24EPR-U	-
FE220	W27ESR-U	-
FE35P	W14EPR-U	-
FE45P	W16EPR-U	W16TT
FE50	W16ESR-U	-
FE55P	W16EPR-U	W16TT
FE55PRS	W16EPR-U	W16TT
FE55PS	W16EPR-U	W16TT
FE55PTRS	W16ETR-S	W16TT
FE55PTS	W16EPB10	W16TT
FE65CP	W20EP-U	W20TT
FE65CPD	W20EPB	W20TT
FE65CPR	W20EPR-U	W20TT
FE65PR	W20EPR-U	W20TT

ISKRA	DENSO	TT
FE65PRS	W20EPR-U	W20TT
FE65PS	W20EP-U	W20TT
FE65PTRS	W20EPBR-S	W20TT
FE65PTS	W20EPB	W20TT
FE70	W20ESR-U	-
FE75	W22ESR-U	-
FE75RS	W22ESR-U	-
FE75S	W22ESR-U	-
FE80	W24ESR-U	-
FE80RS	W24ESR-U	-
FE80S	W24ESR-U	-
FE85CP	W22EPR-U	W22TT
FE85CPR	W22EPR-U	W22TT
FE85CPR11	W22EPR-U11	W22TT
FE85P	W22EPR-U	W22TT
FE85PR	W22EPR-U	W22TT
FE85PR11	W22EPR-U11	W22TT
FE85PRS	W22EPR-U	W22TT
FE85PS	W22EPR-U	W22TT
FE85PTRS	W22EPB	W22TT
FE85PTS	W22EPB	W22TT
FE95CP	W24EPR-U	-
FE95CPR	W24EPR-U	-
FE95P	W22EPR-U	W22TT
FE95PR	W22EPR-U	W22TT
FET55PRS	T16EPR-U	T16TT
FET55PS	T16EPR-U	T16TT
FET65P	T20EPR-U	T20TT
FET65PRS	T20EPR-U	T20TT
FET65PS	T20EPR-U	T20TT
FET75CP	T22EP-U	-
FET75CPR	T22EP-U	-
FET75P	T22EP-U	-
FET75PRS	T22EP-U	-
FET75PS	T22EP-U	-
FS100	W24S-U	-
FS100H	W27S-U	-
FS20	W9-U	-
FS30	W14PR-U	-
FS30LM	W14LM-US	-
FS30LMR	W14LM-U	-
FS35P	W14PR-U	-
FS45P	W16PR-U	-
FS50	W16S-U	-
FS50C	W20M-US	-
FS55P	W20PR-U	-
FS70	W20S-U	-
FS70C	W20MP-U	-
FS75	W22S-U	-
FS75C	W22MPR-U	-
FS75H	W22S-U	-
FSC50	W20M-US	-
FSC50P	W20MP-U	-
FSC50R	W20MR-U	-
FSC70P	W20MP-U	-
FSC75CP	W22MPR-U	-
FSC75CPR	W22MPR-U	-
FSC75P	W22MPR-U	-
FT55P	T16PR-U	-
FT65P	T20PR-U	-
FT65PR	T20PR-U	-
FT65PS	T20PR-U	-
FT85P	T20PR-U	-
GT4S	W16PR-U	-
GT4T	MA16PR-U	-
GT5	W16FPR-U	-
GT5L	W16EPR-U	W16TT
GT6	W20FPR-U	WF20TT
GT6L	W20EP-U	W20TT
GT6T	MA20P-U	-
GT7	W22FPR-U	-
GT7L	W22EPR-U	W22TT

ISKRA	DENSO	TT
GT8L	W24EPR-U	-
M50	M14	-
M60	M17	-
M75	M22	-
M80	M24S	-
MT45P	MA16PR-U	-
MT55P	MA16PR-U	-
MT65CP	MA20P-U	-
MT65P	MA20P-U	-
MT65PRS	MA20PR-U	-
MT65PS	MA20P-U	-
MT75P	MA20P-U	-
MT85P	MA20P-U	-
SFE55LDRS	K20TXR	K20TT
SFE55LRS	KJ16CR-L11	K16TT
SFE55LS	KJ16CR-L11	K16TT
SFE55PRS	Q16PR-U	Q16TT
SFE55PS	Q16PR-U11	Q16TT
SFE55PTRS	K20PBR-S10	K20TT
SFE55PTS	K20PBR	K20TT
SFE65CPR	Q20PR-U	Q20TT
SFE65LDRS	K20TXR	K20TT
SFE65LDS	K20TXR	K20TT
SFE65LRS	KJ20CR-L11	K20TT
SFE65LTS	K20PBR	K20TT
SFE65PRS	Q20PR-U	Q20TT
SFE65PS	Q20PR-U	Q20TT
SFE65PTRS	K20PBR	K20TT
SFE65PTS	K20PBR	K20TT
SFE85CPR	Q22PR-U	-
SFE85LDRS	K20TNR	K20TT
SFE85LTS	K22PB	-
SFE85PRS	Q22PR-U	-
SFE85PS	Q22PR-U	-
SFE85PTRS	K22PBR-S	-
SFE85PTS	K22PB	-
T30	U20FSR-U	-
T70	U22FSR-U	-
T90	U24FSR-U	-
TW270	X20FSR-U	-
TW275	X20FSR-U	-
TW280	X24FS-U	-
TWE270	X24ESR-U	-
TWE275	X27ESR-U	-

LODGE	DENSO	TT
25HL	W22EPR-U	W22TT
25HLD	Q22PR-U	-
2HL	W22EPR-U	W22TT
2HLD	Q22PR-U	-
2HLDR	K22PBR-S	-
2HLN	W22ESR-U	-
3HLN	W24ESR-U	-
B4Y	T22EP-U	-
B6Y	T20EPR-U	T20TT
B6YR	T20EPR-U	T20TT
CNY	W16FPR-U	-
HBANC	W20M-US	-
HBANCY	W20MPR-U10	-
HBLT	T20EPR-U	T20TT
HL	W20EP-U	W20TT
HLD	Q20PR-U	Q20TT
HLT	T22EP-U	-
L4Y	W22EPR-U	W22TT
L4YR	W22EPR-U	W22TT
L5	W22ESR-U	-
L6Y	W20EP-U	W20TT
L6YR	W20EPR-U	W20TT
M5Y	Q22PR-U	-
M5YR	Q22PR-U	-
M6Y	Q20PR-U	Q20TT
M6YR	Q20PR-U	Q20TT

(*) Срок службы ограничен по сравнению с оригинальным изделием для указанного применения. Подробную информацию см. стр 8

LODGE	DENSO	TT
R49	IWF24	-
R50	IWF24	-
R51	IWF27	-
RL47	IW24	-
RL49	IW27	-
RL51	IW31	-
RL52	IW34	-
S3	W24FSR	-
S5	W22FS-U	-
S6	W20FSR-U	WF20TT
S6Y	W20FPR-U	WF20TT
S6YR	W20FPR-U	WF20TT

LPM	DENSO	TT
0001521000	W16S-U	-
0001521001	W14-U	-
0001521002	W9-U	-
0001521003	W14L	-
0001521012	W16ES-U	-
0001521014	W14EX-U	-
0001521015	M17	-
0001521019	L14-U	-
0001521033	W16EXR-U	W16TT
0001522036	W20EX-U	W20TT
0001522095	T16P-U	-
0001522158	T20PR-U	-
0001523029	W9EP	-
0001523030	W16EX-U	W16TT
0001523032	T16PR-U	-
0001523033	T14PR-U	-
0001523034	W14EPR-U	-
0001523036	T20R-U	-
0001523037	W9EXR-U	-
0001523038	T16NR-U11	-
0001523039	T16R-U	-
0001523040	T16PR-U11	-
0001523041	MA20PR-U	-
0001523042	W22EPR-U	W22TT
0001523043	W14EXR-U	-
0001523044	PT16EPR-L13	-
0001523045	K16PR-U	K16TT
0001523046	K16R-U	K16TT
0001523047	MA16PR-U	-
0001523048	W24EP-U	-
0001523049	W20EXR-U	W20TT
0001525022	T16EPR-U	T16TT
0001526046	W9EX-U	-

MAGNETI MARELLI	DENSO	TT
75LMCR	K20TNR	K20TT
7LC	Q20PR-U	Q20TT
7LC1R	Q20PR-U11	Q20TT
7LCR	Q20PR-U	Q20TT
7LPR	Q20PR-U	Q20TT
8LC	Q22PR-U	-
8LCR	Q22PR-U	-
8LDCR	PT16VR13	TV16TT*
8LPR	Q22PR-U	-
9LC	Q22PR-U	-
AW56C	W20M-US	-
AW5C	W20M-US	-
CM3N	M14	-
CM4N	M17	-
CM5N	M17	-
CM6N	M22	-
CU7N	U20FSR-U	-
CW101L	W27ESR-U	-
CW10L	W27ESR-U	-
CW10N	W27FSR	-
CW11L	W27ESR-U	-
CW12L	IW31	-
CW12N	W31FS	-

MAGNETI MARELLI	DENSO	TT
CW12NV	SF-50	-
CW13L	W31ESR-U	-
CW14L	W31ESR-U	-
CW15L	IW34	-
CW25N	W9FP	-
CW2C	W9-U	-
CW2CJ	W9-U	-
CW2L	W9EP	-
CW2N	W9FP	-
CW3C	W9-U	-
CW3CJ	W9-U	-
CW3L	W9EP	-
CW3N	W9FP	-
CW4C	W14PR-U	-
CW4CJ	W14PR-U	-
CW4CP	W14PR-U	-
CW4L	W14E	-
CW4LP	W14EPR-U	-
CW4N	W14F-U	-
CW55N	W16FSR	-
CW5C	W16S-U	-
CW5CP	W16PR-U	-
CW5L	W16ESR-U	-
CW5LP	W16EPR-U	W16TT
CW5LS	W16ESR-U	-
CW5LSZ	W16ESR-U	-
CW5N	W16FSR	-
CW5NJ	W16FSR	-
CW5NP	W16FPR-U	-
CW5NR	W16FSR	-
CW5NS	W16FSR	-
CW67L	W20ESR-U	-
CW67LP	W20EP-U	W20TT
CW67N	W20FSR-U	WF20TT
CW67NR	W20FSR-U	WF20TT
CW67P	W20EP-U	W20TT
CW6C	W16S-U	-
CW6CE	W20M-US	-
CW6CJ	W16S-U	-
CW6L	W16ESR-U	-
CW6LP	W16EPR-U	W16TT
CW6LR	W16ESR-U	-
CW6LS	W16ESR-U	-
CW6LSZ	W16ESR-U	-
CW6N	W20FSR-U	WF20TT
CW6NE	W20M-US	-
CW6NJ	W20M-US	-
CW6NP	W20FPR-U	WF20TT
CW6NPR	W20FPR-U	WF20TT
CW6NR	W20FSR-U	WF20TT
CW75LP	W20EP-U	W20TT
CW78L	W20ESR-U	-
CW78LP	W20EP-U	W20TT
CW78LPR	W20EPR-U	W20TT
CW78LPS	W20EPR-S11	W20TT
CW7C	W20S-U	-
CW7L	W20ESR-U	-
CW7LCR	Q20PR-U	Q20TT
CW7LJ	W20ESR-U	-
CW7LP	W20EP-U	W20TT
CW7LPH	W20EP-U	W20TT
CW7LPR	W20EPR-U	W20TT
CW7LR	W20ESR-U	-
CW7N	W20FSR-U	WF20TT
CW7NJ	W20FSR-U	WF20TT
CW7NP	W20FPR-U	WF20TT
CW7NPR	W20FPR-U	WF20TT
CW7NR	W20FSR-U	WF20TT
CW89LP	W22EPR-U	W22TT
CW8CJ	W22S-U	-
CW8L	W22ESR-U	-
CW8LCR	Q22PR-U	-

MAGNETI MARELLI	DENSO	TT
CW8LJ	W22ESR-U	-
CW8LP	W22EPR-U	W22TT
CW8LPR	W22EPR-U	W22TT
CW8LPS	W22EPR-U	W22TT
CW8N	W22FS-U	-
CW8NP	W22FPR-U	-
CW8NR	W22FSR	-
CW9L	W24ESR-U	-
CW9LP	W24EPR-U	-
CW9N	W24FSR	-
CW9NJ	W24FSR	-
CWC12NJ	W31FS	-
CWC67NJ	W20FSR-U	WF20TT
CWC6NJ	W16FSR	-
CWC7NJ	W20FSR-U	WF20TT
CWC9NJ	W24FSR	-
CWF11L	IW27	-
CWP10L	IW27	-
CWP10N	IWF27	-
CWP11L	IW31	-
CWP7L	IW20	-
CWP7N	IWF22	-
CWP8L	IW24	-
CWP8N	IWF22	-
CWP9L	IW24	-
CWP9N	IWF24	-
CX6N	X20FSR-U	-
CX8L	X22ESR-U	-
DW4CJ	W14LM-US	-
DW4CJR	W14LM-U	-
F45LCR	W16EPR-U	W16TT
F45LDCR	W16EPR-U	W16TT
F4LC	W16EPR-U	W16TT
F4LCR	W16EPR-U	W16TT
F6LMC1R	W20EPBR-S	W20TT
F6NC	W16FPR-U	-
F6NCR	W16FPR-U	-
F75LMC1R	W20EPBR-S	W20TT
F7CN	W20FSR-U	WF20TT
F7LC	W20EP-U	W20TT
F7NC	W20FPR-U	WF20TT
F7NCR	W20FPR-U	WF20TT
F8LC	W22EPR-U	W22TT
FC6N	W16FSR	-
FC7N	W20FSR-U	WF20TT
FC8L	W22EPR-U	W22TT
FC9L	W24EPR-U	-
FL7LCR	W20EPR-U	W20TT
FL7MCR	W20EPBR-S	W20TT
FL8LCR	W22EPR-U	W22TT
FL8LNCR	W20EXR-U	W20TT
L10BPCPR	IU22	-
L10CR	XU24EPR-U	-
L10DCR	XU24EPR-U	-
L7LCD1R	Q20PR-U11	Q20TT
L7LCR	Q20PR-U	Q20TT
L7LDCR	K20PR-U	K20TT
L7MCR	K20PBR	K20TT
L8LCR	Q22PR-U	-
L9LPCPR	PK22PR8	-
SW5C	T20M-U	-
T7LC	T20EPR-U	T20TT
T7LCR	T20EPR-U	T20TT
T8LC	T22EP-U	-
T8LCR	T22EP-U	-
T8LDC	T22EP-U	-
TM2NP	MA16PR-U	-
TM3NP	MA16PR-U	-
TM4NP	MA20P-U	-
TW4LP	T16EPR-U	T16TT
TW5NP	T16PR-U	-
TW6NP	T16PR-U	-

MAGNETI MARELLI	DENSO	TT
TW78LP	T20EPR-U	T20TT
TW78LPR	T20EPR-U	T20TT
TW78NPR	T20PR-U	-
TW7LP	T20EPR-U	T20TT
TW7LPR	T20EPR-U	T20TT
TW7NP	T20PR-U	-

MOTORCRAFT	DENSO	TT
1Y0018110	W16EPR-U	W16TT
1Y0118110	W20EPR-U	W20TT
1Y0318110	W16EPR-U11	W16TT
1Y0618110	K16PR-U	K16TT
1Y0718110	K20PR-U	K20TT
1Y0918110	K16PR-U11	K16TT
1Y0A18110	K20PR-U11	K20TT
1Y0B18110	K22PR-U11	-
1Y0F18110	XU22EPR-U	XU22TT
1Y0G18110	KJ16CR-L11	K16TT
1Y0H18110	KJ20CR-L11	K20TT
1Y0K18110	W16EXR-U13	W16TT
1Y0L18110	J16AR-U11	-
1YR118110	VW20	-
1YR718110	VK20	-
1YR918110	VK16	-
1YRA18110	VK20	-
1YRF18110	VXU22	-
1YRG18110	VK16	-
1YRH18110	VK20	-
A11	W9-U	-
A11LM	W14LM-U	-
A11NX	W14M-U	-
A11X	W9-U	-
A21X	W24S-U	-
A22	W20PR-U	-
A22NX	W22MPR-U	-
A2C	W24S-U	-
A2NX	W22M-U	-
A32	W20PR-U	-
A3NX	W22M-U	-
A3X	W20S-U	-
A42	W16PR-U	-
A42C	W16PR-U	-
A42N	W16S-U	-
A5	W16S-U	-
A52	W14PR-U	-
A5X	W16S-U	-
A7	W14PR-U	-
A7C	W14PR-U	-
A7CLM	W14LM-U	-
A7CX	W14PR-U	-
A7LM	W14LM-U	-
A7NX	W20M-U	-
A7X	W14PR-U	-
A82	W9PR-U	-
A9	W9-U	-
A901	W27S-U	-
A9X	W9-U	-
AE091	IWF27	-
AE1C	W22FS-U	-
AE1X	W22FS-U	-
AE22	W22FPR-U	-
AE22C	W22FPR-U	-
AE23	IWF24	-
AE2C	W22FS-U	-
AE2X	W22FS-U	-
AE3	W20FSR-U	WF20TT
AE32	W20FPR-U	WF20TT
AE32C	W20FPR-U	WF20TT
AE3C	W20FSR-U	WF20TT
AE3X	W20FSR-U	WF20TT
AE4	W16FSR	-
AE42	W16FPR-U	-

(*) Срок службы ограничен по сравнению с оригинальным изделием для указанного применения. Подробную информацию см. стр 8

MOTORCRAFT	DENSO	TT
AE42C	W16FPR-U	-
AE4X	W16FSR	-
AE6	W14F-U	-
AE62	W9FP	-
AE901	W24FSR	-
AE901X	W24FSR	-
AE903	IWF27	-
AER22C	W22FPR-U	-
AER2X	W22FSR	-
AER32	W20FPR-U	WF20TT
AER4	W16FSR	-
AER4X	W16FSR	-
AER6	W14FR-U	-
AES4C	W16FSR	-
AF22	T20PR-U	-
AF32	T20PR-U	-
AF3NX	T22M-U	-
AF42	T16PR-U	-
AF42C	T16PR-U	-
AF52	T16PR-U	-
AF52C	T16PR-U	-
AF5NX	T20M-U	-
AF701	ITF27	-
AF901	ITF24	-
AG040	IW31	-
AG051	W31ESR-U	-
AG071	W27ESR-U	-
AG091	W24ESR-U	-
AG092C	W24ESR-U	-
AG1	W24ESR-U	-
AG12	W24EPR-U	-
AG12C	W24EPR-U	-
AG1C	W24ESR-U	-
AG1CX	W24ESR-U	-
AG1X	W22ESR-U	-
AG2	W22ESR-U	-
AG200	IW34	-
AG203	IW34	-
AG22	W22EPR-U	W22TT
AG22C	W22EPR-U	W22TT
AG22CT	W20EPB	W20TT
AG23	IW24	-
AG2C	W22ESR-U	-
AG2CX	W22ESR-U	-
AG2X	W22ESR-U	-
AG3	W20ESR-U	-
AG303	IW34	-
AG32	W20EP-U	W20TT
AG32A	W20EP-U	W20TT
AG32C	W20EX-U	W20TT
AG32CT	W20EPB	W20TT
AG32CT1	W20EPB	W20TT
AG34	W20EX-U	W20TT
AG3C	W20ESR-U	-
AG3CX	W20ESR-U	-
AG3X	W20ESR-U	-
AG4	W16ESR-U	-
AG400	IW31	-
AG403	IW31	-
AG42C	W16EPR-U	W16TT
AG44	KJ16CR-L11	K16TT
AG44CU	W16EXR-U	W16TT
AG5	W16ESR-U	-
AG501	W31ESR-U	-
AG501X	W31ESR-U	-
AG52	W14EPR-U	-
AG52C	W14EX-U	-
AG54	KJ16CR-L11	K16TT
AG600	IW01-27	-
AG603	W27ESR-U	-
AG7	W14E	-
AG701	W27ESR-U	-

MOTORCRAFT	DENSO	TT
AG701C	W27ESR-U	-
AG701X	W27ESR-U	-
AG82	W9EP	-
AG9	W14E	-
AG901	W24ESR-U	-
AG901C	W24ESR-U	-
AG901CU	W24ESR-U	-
AG901X	W24ESR-U	-
AG902	W24EPR-U	-
AG903	IW24	-
AGF12C	T22EP-U	-
AGF22	T20EPR-U	T20TT
AGF22C	T20EPR-U	T20TT
AGFS22C1	T20EPR-U	T20TT
AGFS22FE13J	T20EPR-U	T20TT
AGFS22IPJ	VT20	-
AGFS32C1	T20EPR-U	T20TT
AGN42	W16EXR-U	W16TT
AGP12C	K22PR-U	-
AGP22C	K20P-U	K20TT
AGP22CD	Q20PR-U	Q20TT
AGPR12C	K22PR-U	-
AGPR12P	IK20	-
AGPR12P1	IK20	-
AGPR12PP	PK20PR-P11	K20TT*
AGPR12PP11	PK20PR-P11	K20TT*
AGPR12PP8	PK20PR-P8	-
AGPR22C	K20PR-U	K20TT
AGPR22C1	K20PR-U11	K20TT
AGPR22CD	Q20PR-U	Q20TT
AGPR22CD1	Q20PR-U11	Q20TT
AGPR22P	IK20	-
AGPR22P1	IK20	-
AGPR22PP	PK20PR11	K20TT*
AGPR22PP8	PK20PR-P8	-
AGPR22PPJ	PK20PR11	K20TT*
AGPR32C	K20PR-U	K20TT
AGPR32C1	K20PR-U11	K20TT
AGPR32CD	Q20PR-U	Q20TT
AGPR32CD1	Q20PR-U11	Q20TT
AGPR32PD	PK16PR-P11	K16TT*
AGPR601P	IK31	-
AGPR701C	IK27	-
AGPR702C	IK27	-
AGPR901C	IQ24	-
AGPR901C1	IK24	-
AGPR902C	IQ27	-
AGPR902C1	K24PR-U11	-
AGPR902P	IQ27	-
AGR12	W24EPR-U	-
AGR12C	W24EPR-U	-
AGR16C	W27EBR	-
AGR1C	W22ESR-U	-
AGR1X	W22ESR-U	-
AGR21	W22ESR-U	-
AGR22	W22EPR-U	W22TT
AGR22C	W22EPR-U	W22TT
AGR2C	W22ESR-U	-
AGR2X	W22ESR-U	-
AGR31	W20ESR-U	-
AGR32	W20EPR-U	W20TT
AGR32C	W20EXR-U	W20TT
AGR34CU	W20EXR-U	W20TT
AGR34CU11	W20EXR-U11	W20TT
AGR3X	W20ESR-U	-
AGR41	W16ESR-U	-
AGR42	W16EPR-U	W16TT
AGR42C	W16EXR-U	W16TT
AGR44	J16BR-U	-
AGR44C1	W16EXR-U11	W16TT
AGR44CU	W16EXR-U	W16TT
AGR47CU11	J16AR-U11	-

MOTORCRAFT	DENSO	TT
AGR51	W16ESR-U	-
AGR52	W14EXR-U	-
AGR526	W14EXR-U11	-
AGR52A	W14EPR-U	-
AGR52C6	W14EXR-U11	-
AGR54	J16BR-U	-
AGR701X	W27ESR-U	-
AGR803C	W27ESR-U	-
AGR82	W14EXR-U	-
AGR901X	W24ESR-U	-
AGRF12C	T20EPR-U	T20TT
AGRF2	T20EPR-U	T20TT
AGRF22	T20EPR-U	T20TT
AGRF226	T20EPR-U15	T20TT
AGRF22C	T20EPR-U	T20TT
AGRF22C1	T20EPR-U	T20TT
AGRF22CD	T20EPR-U	T20TT
AGRF22PP	T20EPR-U	T20TT
AGRF32	T20EPR-U	T20TT
AGRF326	T20EPR-U15	T20TT
AGRF32C1	T20EPR-U	T20TT
AGRF42	T16EPR-U	T16TT
AGRF42C1	T16EPR-U	T16TT
AGRF42C6	T16EPR-U15	T16TT
AGRF52	T16EPR-U	T16TT
AGRP44	T20EPR-U	T20TT
AGS081C	W27ESR-U	-
AGS12C	W22EPR-U	W22TT
AGS1C	W22ESR-U	-
AGS22C	W22EPR-U	W22TT
AGS2C	W22ESR-U	-
AGS32C	W16EXR-U11	W16TT
AGS32C1	W16EXR-U11	W16TT
AGS3C	W20ESR-U	-
AGS42C	W16EXR-U	W16TT
AGS44	J16BR-U	-
AGS4C	W16ESR-U	-
AGS52C	W14EXR-U	-
AGS52C6	W14EXR-U11	-
AGSF2	T22EP-U	-
AGSF22C	T20EPR-U	T20TT
AGSF22FCM	PT16EPR-L13	-
AGSF22FM1	PT16EPR-L13	-
AGSF22FSM	VT20	-
AGSF22IPJ	IT20	-
AGSF22PP	PT16EPR-L13	-
AGSF22PPJ	VT20	-
AGSF22PPM	VT20	-
AGSF22WM	VT20	-
AGSF24C	T20EPR-U	T20TT
AGSF24FM	IT20	-
AGSF24FN	IT20	-
AGSF24N	T20EPR-U	T20TT
AGSF24PGM	VT20	-
AGSF24PN	IT20	-
AGSF32C	T20EPR-U	T20TT
AGSF32FEC	IT16	-
AGSF32FM	ZT20EPR11	T20TT*
AGSF32M	T16EPR-U15	T16TT
AGSF32P	IT20	-
AGSF32PM	IT20	-
AGSF32W	T16EPR-U15	T16TT
AGSF32WM	T16EPR-U15	T16TT
AGSF33C	T20EPR-U	T20TT
AGSF34C	T20EPR-U	T20TT
AGSF34EE	T20EPR-U	T20TT
AGSF34EEM	T20EPR-U	T20TT
AGSF34FM	T20EPR-U	T20TT
AGSF34FP	PT16EPR-L13	-
AGSF42	T16EPR-U	T16TT
AGSF42C6	T16EPR-U15	T16TT
AGSF42EEM	PT16EPR-L13	-

MOTORCRAFT	DENSO	TT
AGSF42FM	IT16	-
AGSF44FM	IT16	-
AGSF52C	T16EPR-U	T16TT
AGSP22Z11	IK20	-
AGSP32C	K16PR-U11	K16TT
AGSP32FP	VK16	-
AGSP32FSM	VK16	-
AGSP32P	PQ16R	Q16TT*
AGSP32PP	PQ16R	Q16TT*
AGSP32Z	IK16	-
AGSP33C	KJ20CR11	K20TT
AGSP34C	KJ20CR11	K20TT
AGSP52C	K16PR-U11	K16TT
AGSP54	KJ16CR-L11	K16TT
AL11	W14L	-
AL5	W16LS	-
AL5X	W16LS	-
AL7	W14L	-
AL7C	W14L	-
AL7X	W14L	-
AL82	W14L	-
AL9	W14L	-
AL9X	W14L	-
AR31	W20SR-U	-
AR32	W20PR-U	-
AR41	W20SR-U	-
AR42	W16PR-U	-
AR426	W16PR-U	-
AR52	W14PR-U	-
AR526	W14PR-U	-
AR5S	W20SR-U	-
AR82	W9PR-U	-
AR826	W9PR-U	-
AR828	W9PR-U	-
AR82S	W9PR-U	-
AR86	T16R-U15	-
ARF2	T20R-U	-
ARF22	T20PR-U	-
ARF22C	T20PR-U	-
ARF26	T20R-U	-
ARF3	T20R-U	-
ARF32	T20PR-U	-
ARF326	T20PR-U15	-
ARF32C6	T20PR-U15	-
ARF32M	T20PR-U	-
ARF36	T20R-U	-
ARF3C	T20R-U	-
ARF4	T20R-U	-
ARF42	T16PR-U	-
ARF426	T16PR-U15	-
ARF428	T16PR-U15	-
ARF42C6	T16PR-U15	-
ARF46	T20R-U	-
ARF52	T16PR-U	-
ARF526	T16PR-U15	-
ARF528	T16PR-U15	-
ARF6	T16R-U	-
ARF62	T14PR-U	-
ARF626	T14PR-U15	-
ARF8	T16R-U	-
ARF86	T16R-U15	-
ARL5	W16LS	-
ARL8	W14L	-
ARL82	W14L	-
AS42C	W20PR-U	-
AS4C	W20SR-U	-
AS52C	W16PR-U	-
AS827	W14PR-U	-
ASF32	T20PR-U	-
ASF32C	T20PR-U	-
ASF32C6	T20PR-U15	-
ASF32CM	T20PR-U	-

(*) Срок службы ограничен по сравнению с оригинальным изделием для указанного применения. Подробную информацию см. стр 8

MOTORCRAFT	DENSO	TT
ASF32M	T20PR-U	-
ASF32P	T20PR-U11	-
ASF3C	T20PR-U	-
ASF3C6	T20PR-U15	-
ASF42	T16PR-U	-
ASF42C	T16PR-U	-
ASF42C6	T16PR-U15	-
ASF42C7	T16PR-U	-
ASF42P	T16PR-U	-
ASF44P	T16PR-U11	-
ASF4C	T16PR-U	-
ASF4C6	T16PR-U15	-
ASF52	T16PR-U	-
ASF526	T16PR-U15	-
ASF52C	T16PR-U	-
ASF52C7	T16PR-U15	-
ASF8	T16R-U	-
ASF86	T16R-U15	-
AT1	W27S-U	-
AT10	W9-U	-
AT2	W24S-U	-
AT3	W20S-U	-
AT4	W16S-U	-
AT42	W16PR-U	-
AT6	W14PR-U	-
AT8	W14PR-U	-
ATL3	W16LS	-
ATL4	W16LS	-
ATL8	W14L	-
AV091X4	W27FSR-U10	-
AV1X	W22FS-U	-
AV23	IWF24	-
AV2X	W20FSR-U	WF20TT
AV4	W16FSR	-
AV6	W14F-U	-
AV603	IWF27	-
AV701CU10	W27FSR-U10	-
AV901X	W27FSR	-
AV901X4	W27FSR-U10	-
AV903	IWF24	-
AVKO	SF-50	-
AVKOD	SF-51	-
AVZKO	SF-50	-
AWRF32	T20EPR-U	T20TT
AWRF325	T20EPR-U15	T20TT
AWRF42	T16EPR-U	T16TT
AWS42EE	PT16EPR-L13	-
AWS44EE	PT16EPR-L13	-
AWSF22C	T20EPR-U	T20TT
AWSF22E	T20EPR-U	T20TT
AWSF22F	PT16EPR-L13	-
AWSF22FPM	PT16EPR-L13	-
AWSF22FS	PT16EPR-L13	-
AWSF24	T20NR-U11	-
AWSF24C	T20NR-U11	-
AWSF32	T20EPR-U	T20TT
AWSF32C	T20EPR-U	T20TT
AWSF32E	PT16EPR-L13	-
AWSF32EE	PT16EPR-L13	-
AWSF32EG	PT16EPR-L13	-
AWSF32F	PT16EPR-L13	-
AWSF32FPM	PT16EPR-L13	-
AWSF32P	PT16EPR-L13	-
AWSF32PF	PT16EPR-L13	-
AWSF32PPM	PT16EPR-L13	-
AWSF32PP	PT16EPR-L13	-
AWSF32Z11	VT16	-
AWSF34	T20NR-U11	-
AWSF34C	T20NR-U11	-
AWSF34P	T20NR-U11	-
AWSF34PP	T20NR-U11	-
AWSF3PP	PT16EPR-L13	-

MOTORCRAFT	DENSO	TT
AWSF42	T16EPR-U	T16TT
AWSF42C	T16EPR-U	T16TT
AWSF42C6	T16EPR-U15	T16TT
AWSF42EE	PT16EPR-L13	-
AWSF42P	T16EPR-U	T16TT
AWSF42PP	PT16EPR-L13	-
AWSF44	T16NR-U11	-
AWSF44C	T16NR-U11	-
AWSF44EE	PT16EPR-L13	-
AWSF44PP	PT16EPR-L13	-
AWSF52	T16EPR-U	T16TT
AWSF52C	T16EPR-U	T16TT
AWSF54	T16NR-U11	-
AWSF54C	T16NR-U11	-
AWSF62	T16EPR-U	T16TT
AWSFA32C	T20EPR-U	T20TT
AVFS092FEC	ITV24	-
AVFS22C	ITV22	-
AVFS22CB	ITV22	-
AVFS22FE1J	ITV22	-
AVFS22FM	ITV22	-
AVFS22FPM	PT16VR13	TV16TT*
AVFS22PP	ITV22	-
AVFS22PP1	PT16VR13	TV16TT*
AVFS32CJ	T16VR-U10	TV16TT
AVRF22P	PT16VR13	TV16TT*
AVRF22PG1	PT16VR13	TV16TT*
AVRF22PP	PT16VR13	TV16TT*
AZ2	W24S-U	-
AZ3	W20S-U	-
AZ7	W9-U	-
AZ9	W9-U	-
AZFS22C	T16VR-U10	TV16TT
AZFS22FE	PT16VR13	TV16TT*
AZFS22PP	PT16VR13	TV16TT*
AZFS32F	PT16VR13	TV16TT*
AZFS32FE	PT16VR13	TV16TT*
B2W	M24S	-
B3W	M22	-
B3X	M22	-
B4X	M22	-
B6W	M17	-
B82	L14-U	-
B8X	L14-U	-
BF22	MA20P-U	-
BF22C	MA20P-U	-
BF22CX	MA20P-U	-
BF22X	MA20P-U	-
BF32	MA20P-U	-
BF32C	MA20P-U	-
BF32X	MA20P-U	-
BF42	MA16PR-U	-
BF42C	MA16PR-U	-
BF82	MA16PR-U	-
BF82C	MA16PR-U	-
BF8Z	L14-U	-
BF92	MA9P-U	-
BR8	L14-U	-
BRF22	MA20PR-U	-
BRF22C	MA20PR-U	-
BRF22CX	MA20PR-U	-
BRF22X	MA20PR-U	-
BRF31	MA20PR-U	-
BRF314	MA20PR-U	-
BRF32	MA20PR-U	-
BRF32C	MA20PR-U	-
BRF32C1	MA20PR-U	-
BRF32X	MA20PR-U	-
BRF3M	MA20PR-U	-
BRF42	MA16PR-U	-
BRF6	MA16PR-U	-
BRF82	MA16PR-U	-

MOTORCRAFT	DENSO	TT
BSF3	MA20PR-U	-
BSF31	MA20PR-U	-
BSF314	MA20PR-U	-
BSF42	MA16PR-U	-
BSF42C	MA16PR-U	-
BSF44C	MA20PR-U	-
BSF44P	MA20PR-U	-
BSF6	MA16PR-U	-
BSF82	MA16PR-U	-
BSF82C	MA16PR-U	-
BSF92	MA9P-U	-
BT10	L14-U	-
BT15	L14-U	-
BT2	M24S	-
BT3	M22	-
BT4	M22	-
BT6	M17	-
BT8	L14-U	-
BT9	L14-U	-
BTF3	MA20PR-U	-
BTF31	MA20PR-U	-
BTF42	MA16PR-U	-
BTF6	MA16PR-U	-
BTRF42	MA16PR-U	-
BTS8	L14-U	-
BZ8	L14-U	-
CYFS12F3	ITV22	-
CYFS12YECB	ITV22	-
CYFS12YP	ITV22	-
CYFS12YPC	PK16PR-L11	-
CYFS12YPC5	ITV22	-
HG2	X24ESR-U	-
HG22	X24EPR-U9	-
HG22C	X24EPR-U9	-
HG2C	X24ESR-U	-
HGS22C	X24EPR-U9	-
HV2	X24FS-U	-
HV22	X20FSR-U	-
HV2C	X24FS-U	-
HV3	X20FSR-U	-
PV1	U24FSR-U	-
PV2	U22FSR-U	-
PV3	U20FSR-U	-
SP412	T20EPR-U15	T20TT

NGK	DENSO	TT
10	IQ01-31	-
1005	VKH20	-
1010	M17	-
1011	W22EKR-S11	-
1013	VKA20	-
1015	W24ESR-U	-
1024	MA20PR-U	-
1028	W14EX-U	-
1029	W20MPR-U10	-
1030	IX24B	-
1034	W22EPR-U	W22TT
1041	QJ20CR11	Q20TT
1043	IW24	-
1044	W14FPR-UL	-
1044	W22EPR-U	W22TT
1046	W20FR-L	WF20TT
1047	W24FPR	-
1048	T16EPR-U	T16TT
1049	IT24	-
1052	W20FSR-U	WF20TT
1059	IXU01-31	-
1063	IW01-32	-
1068	X20EPR-U9	-
1072	IXU01-34	-
1081	WQ20	-
1084	PQ20R	Q20TT*

NGK	DENSO	TT
1085	IT27	-
1086	Q14R-U11	-
1087	W22EPR-U	W22TT
1089	Q22PR-U11	-
1090	W20FSR-U	WF20TT
1092	W22FPR-U	-
1093	W22FPR-U	-
1094	T22EP-U	-
1095	Q22PR-U11	-
1096	W14EXR-U11	-
1097	W14E	-
1098	W22FSR	-
1099	Q16PR-U11	Q16TT
11	Q16PR-U	Q16TT
1108	VKH16	-
1110	M22	-
1111	W22ESR-U	-
1117	X24ESR-U	-
1124	MA16PR-U	-
1125	IW22	-
1127	T14PR-U	-
1128	W20ETR-L	-
1134	W24FSR-U10	-
1143	W14EXR-U11	-
1144	W22EPR-U	W22TT
1146	Q20R-U	Q20TT
1147	W9LM-US	-
1148	Q16R-U11	Q16TT
1149	W22EPR-U11	W22TT
1152	IQ27	-
1155	IW01-32	-
1157	W24FSR-U10	-
1175	VK22G	-
1179	IXU22	-
1180	W16EPR-U11	W16TT
1183	T20EPR-U	T20TT
1188	IK16	-
1199	S-31A	-
1208	VKH20	-
1210	M24S	-
1212	W20EP-U11	W20TT
1219	VK16	-
1228	W14LM-U	-
1230	IX27B	-
1243	PQ16R	Q16TT*
1252	S-29A	-
1257	PQ20R	Q20TT*
1262	IW24	-
1263	W20EPB	W20TT
1265	IW27	-
1266	Q16R-U	Q16TT
1267	Q22PR-U11	-
1268	T22MP-U	-
1269	Q20PR-U	Q20TT
1270	T20MP-U	-
1271	Q22PR-U11	-
1272	Q22PR-U	-
1273	Q16PR-U11	Q16TT
1275	U24ESR-N	-
1277	ITF20	-
1281	PK20PR11	K20TT*
1283	K22PR-U11	-
1284	IAE01-34	-
1295	W14E	-
1297	Q20PR-U	Q20TT
1299	X31ETR	-
1305	FXE24HR11	-
1313	K16PSR-B8	-
1314	SK20PR-L11	-
1464	SXU22PR9	-
1496	VK20T	-
1497	VW20T	-

(*) Срок службы ограничен по сравнению с оригинальным изделием для указанного применения. Подробную информацию см. стр 8

NGK	DENSO	TT
1498	VQ20	-
1501	FK20HBR11	-
1502	ZXE20HR13	-
1511	ITV16	-
1516	VT20	-
1565	VK20	-
1578	XU22HDR9	XUH22T
1637	VKH16	-
1640	VKH20	-
1654	VFXEH22	-
1662	K16PR-U11	K16TT
1664	PKJ16CR-L11	-
1667	K16PR-U	K16TT
1669	K16HR-U11	KH16TT
1673	Y27FER-C	-
1675	PK22PR8	-
1691	XU22EPR-U	XU22TT
17	Q16PR-U11	Q16TT
1748	IK20L	-
18	W20EXR-U	W20TT
19	W20EXR-U11	W20TT
1959	IKH20	-
1989	SXU22HDR8	-
2	W20EPBR-S	W20TT
20	K20PR-U	K20TT
2000	IA01-31	-
2001	IAE01-34	-
2002	IAE01-32	-
2003	IAE01-34	-
2004	IAE01-32	-
2015	W9EXR-U	-
2023	W22EPR-U	W22TT
2024	MA16PR-U	-
2027	W20M-U	-
2033	W22EPR-U	-
2042	T20EPR-U	T20TT
2046	IW01-24	-
2055	IW34	-
2056	Q22PR-U	-
2058	P20PR8	-
2059	Q22PR-U11	-
2065	W14EXR-U11	-
2072	P20PR11	W20TT*
2074	QJ16AR-U	-
2075	K20PBR	K20TT
2077	IW01-32	-
2078	K22PB	-
2086	U24FSR-U	-
2087	K16R-U	K16TT
2090	K22TM11	-
2091	PK16PR-L11	-
2093	PK20PR-P8	-
2095	K22TMR11	-
2096	T16PR-U15	-
2097	PQ16R	Q16TT*
21	W16EPR-U	W16TT
2108	W27ESR-U	-
2110	MA16PR-U	-
2113	PK16PR-P11	K16TT*
2114	IWM01-34	-
2115	IW16	-
2120	X24ESR-U	-
2128	W14EXR-U	-
2129	W22FS-U10	-
2130	IX22B	-
2139	T16PR-U11	-
2140	W16EPR-U	W16TT
2141	Q22PR-U11	-
2142	U27FER9	-
2144	T20M-U	-
2145	IW29	-
2147	SF-50	-

NGK	DENSO	TT
2150	IW01-24	-
2152	IXU01-27	-
2153	IW01-27	-
2158	IW27	-
2159	IQ24	-
2164	K22PBR-S	-
2168	U24FSR-U	-
2170	X27ETR	-
2171	IW01-32	-
2173	SF-51	-
2176	IW27	-
2184	IW31	-
2185	IQ27	-
2191	IW01-34	-
2193	U22FER9	-
2194	IX22B	-
2197	K20PBR	K20TT
2199	W31ESR-U	-
22	W16EPR-U	W16TT
2202	IX24B	-
2204	X27ESR-U	-
2210	MA20PR-U	-
2212	W20EXR-U13	W20TT
2213	K20TNR-S	K20TT
2215	PK20R8	-
2222	J16AY	-
2223	T16EPR-U	T16TT
2224	T16R-U15	-
2230	T14PR-U	-
2238	T20EPR-U	T20TT
2242	IX27	-
2247	X31ETR	-
2248	T20PR-U15	-
2249	K20R-U	K20TT
2251	IQ20	-
2254	IWF27	-
2256	XU20EPR-U	-
2262	KJ16CR-U11	K16TT
2263	QL22TR-S	-
2264	W9EXR-U	-
2265	IXU24	-
2268	W20EPR-U	W20TT
2270	K22PR-U	-
2271	PK16R11	K16TT*
2284	K20TNR	K20TT
2285	W16EPR-U	W16TT
2287	W16EPB10	W16TT
2288	K20TXR	K20TT
2298	W16PR-U	-
2300	PK16PR-L11	-
2302	FXE20HE11	-
2305	IU27A	-
2306	U24EPR9	-
2308	U27ESR-N	-
2309	IKH22	-
2311	W22ESR-U	-
2314	ITL20	-
2316	IXU27	-
2319	W20S-U	-
2321	T20NR-U11	-
2325	IUF22	-
2327	T20EPR-U15	T20TT
2329	W25EDR14	-
2330	Q20PR-U	Q20TT
2340	PK22PR8	-
2341	PK20PR-L13	-
2347	VW20T	-
2351	Q14R-U11	-
2353	PK20R11	K20TT*
2355	K16R-U11	K16TT
2357	W22EPR-U	W22TT
2359	T16EPR-U15	T16TT

NGK	DENSO	TT
2360	U31ETR	-
2363	XU22EP-U	XU22TT
2364	W16EPR-U	W16TT
2365	PQ16R	Q16TT*
2372	IQ16	-
2374	ITF24	-
2378	Q14R-U11	-
2380	PK22PR-L11S	-
2382	K16PR-U11	K16TT
2385	IQ16	-
2386	IXU22	-
2387	K22PR-U11	-
2388	IRE01-35	-
2391	K16PR-L11	K16TT
2392	PK16R8	-
2396	IW01-32	-
2397	K20PBR-S10	K20TT
2399	W31FS	-
2400	P22PR8	-
2401	IW27	-
2402	T20EPR-U15	T20TT
2405	ITF20	-
2409	U14FS-UB	-
2411	W24ESR-U	-
2412	W22EPR-U	W22TT
2417	W20FSR-U	WF20TT
2420	X27ESR-U	-
2421	W22FS-U	-
2422	SF-50	-
2423	T16PR-U	-
2434	IWM27	-
2438	MA20PR-U	-
2440	Q14R-U11	-
2443	J16CR-U	W16TT
2445	PQ16R	Q16TT*
2449	PK20PR-L13	-
2451	T16PR-U15	-
2457	IWM31	-
2460	K16PR-U	K16TT
2461	QL20TR-S	-
2466	IT20	-
2467	PT16VR13	TV16TT*
2470	W20EPBR-S	W20TT
2477	IK16L	-
2484	IW01-32	-
2485	PK20PR-P11	K20TT*
2495	IU01-27	-
2501	VK16	-
2513	PK20TR11	K20TT*
2522	SF-50	-
2526	K16R-U11	K16TT
2527	T14PR-U15	-
2528	W22ESR-U	-
2546	IK16	-
2547	T20EPR-U	T20TT
2550	PK20R13	K20TT*
2551	IK22	-
2556	X24ESR-U	-
2563	IK20	-
2574	VK20	-
2591	IAE01-32	-
2610	MA16PR-U	-
2611	W27ESR-U	-
2621	W24FSR	-
2622	SF-50	-
2623	T20PR-U	-
2630	W24FP-U	-
2633	W20FPR-U10	WF20TT
2634	IWF24	-
2635	W14EXR-U	-
2637	W16PR-U	-
2641	XU27EPR-U	-

NGK	DENSO	TT
2642	W14EXR-U13	-
2645	PK20PR-P8	-
2647	PK16PR-L11	-
2659	IW31	-
2660	IK24	-
2667	IK22	-
2668	IK24	-
2669	IK27	-
2671	IW24	-
2672	IUF24	-
2680	W20M-US	-
2683	T16EPR-U15	T16TT
2684	PK20PR11	K20TT*
2687	K20PSR-B8	-
2689	W27ESR-V	-
2690	VK22	-
2697	IWM01-32	-
2702	IQ01-24	-
2707	IWM27	-
2710	MA20P-U	-
2712	W22EPR-U11	W22TT
2720	X31ESR-U	-
2721	IWF27	-
2727	T14PR-U15	-
2734	IX22	-
2737	QJ20CR11	Q20TT
2738	IW16	-
2740	IWF22	-
2741	IW01-32	-
2743	PK20PR-P11	K20TT*
2746	W20PR-U	-
2751	W14FR-L	-
2755	W20EPR-U	W20TT
2756	K20PR-U11	K20TT
2761	PK16PR-L11	-
2771	T20PR-U	-
2772	K20TXR	K20TT
2773	IW01-34	-
2776	VK22	-
2777	IW22	-
2781	IK24	-
2782	IK24	-
2788	IAE01-32	-
2789	K16TNR-S9	K16TT
2790	IA01-34	-
2792	W22FS-U	-
28	K16TNR-S9	K16TT
2809	IRT01-31	-
2813	IW01-32	-
2817	ITF22	-
2821	W24ESR-U	-
2822	W14EXR-U13	-
2825	IX22	-
2828	W16EXR-U	W16TT
2830	T20EPR-U15	T20TT
2834	IX27	-
2838	PK16R11	K16TT*
2840	PK20PR-P8	-
2841	ITF16	-
2842	IX22B	-
2846	IK01-27	-
2850	IX24	-
2851	W16EXR-U	W16TT
2862	Y31FER-C	-
2867	PK16R11	K16TT*
2871	X27ESR-U	-
2872	IX24B	-
2874	U16FSR-U	-
2876	W20EPBR-S	W20TT
2877	W22ESR-U	-
2880	IW01-24	-
2885	IT20	-

(*) Срок службы ограничен по сравнению с оригинальным изделием для указанного применения. Подробную информацию см. стр 8

NGK	DENSO	TT
2887	X16EPR-U9	-
2889	K16DTR-S11	-
2890	K20TXR	K20TT
2891	W22S-U	-
2895	IK22	-
29	J16CR-U	W16TT
2900	VKH22	-
2910	MW17	-
2911	W14PR-U	-
2912	W24EPR-U	-
2921	W20EAR	-
2922	MA20PR-U	-
2923	X24ESR-U	-
2924	T16PR-U11	-
2927	T20R-U	-
2929	W25EDR14	-
2933	IX24B	-
2938	IWF22	-
2940	W31FS	-
2941	J16CR-U	W16TT
2948	W20EPR-U	W20TT
2950	PQ16R8	-
2952	IQ01-27	-
2954	IW01-27	-
2963	W20MP-U	-
2975	KJ22CR-L11	-
2978	PK20R11	K20TT*
2983	U20FSR-U	-
2984	IQ24	-
2985	IQ16	-
2989	MA20P-U	-
2990	W16PR-U	-
3	W20EP-U	W20TT
30	K20TNR	K20TT
3000	PK16PR-L11	-
3001	IW01-24	-
3006	IWM31	-
3011	W16PR-U	-
3014	W24FSR	-
3025	IX24	-
3028	W16EXR-U11	W16TT
3035	W24EMR-C	-
3044	IK27	-
3045	K20PBR-S10	K20TT
3061	IU24	-
3064	IK20L	-
3089	IW27	-
3099	SVK20RZ8	-
31	K20TXR	K20TT
3100	PK20PR-P8	-
3106	S22PR-A7	-
3107	SK16PR-L11	-
3108	IX22B	-
3110	W9-U	-
3111	W20PR-U	-
3112	W14L	-
3116	VKB20	-
3122	MA16PR-U	-
3123	X22ESR-U	-
3124	T16PR-U15	-
3129	W27EDR14	-
3130	W24ESR-V	-
3132	Q20PR-U11	Q20TT
3133	W24FPR-U10	-
3136	J16CR-U	W16TT
3141	PK20PR-L13	-
3146	X22EPR-U9	-
3153	W16EXR-U	W16TT
3154	W16EXR-U13	W16TT
3161	IU24	-
3165	IU01-34	-
3169	IK24	-

NGK	DENSO	TT
3172	W20EPBR-S	W20TT
3173	IW16	-
3174	IU01-27	-
3177	T20EPR-U	T20TT
3179	IK01-31	-
3180	W24FPR-U10	-
3181	X16EPR-U9	-
3187	IW22	-
3188	X27ETR	-
3194	W27ESR-U	-
3197	IUF27A	-
3199	K20TXR	K20TT
32	PKJ16CR-L11	-
3200	P22PR8	-
3201	W22MPR-U	-
3210	W14PR-U	-
3211	W9FP	-
3212	W16LS	-
3215	PQ16R	Q16TT*
3221	IRE01-27	-
3228	U20FSR-U	-
3230	W27ESR-V	-
3232	W16EKR-S11	W16TT
3234	QL20PR-U	-
3236	IW24	-
3239	W16EPR-U	W16TT
3240	PK20R11	K20TT*
3245	IW27	-
3249	ITF24	-
3252	W27EMR-C	-
3253	IQ01-31	-
3256	IU27A	-
3261	IW01-32	-
3268	PK16R11	K16TT*
3270	J16AYR	-
3271	PKJ20CR-L11	-
3272	IA01-32	-
3275	IK31	-
3280	IU01-31	-
3306	IQ16	-
3311	W14FPR-U	-
3312	W20ESR-U	-
3320	Z9	-
3321	W22EBR	-
3322	W14FR-U	-
3323	MA20PR-U	-
3324	T20PR-U15	-
3328	W25EDR14	-
3330	Q22PR-U	-
3331	IX27B	-
3332	W20PR-U	-
3334	IWM01-32	-
3335	IW24	-
3336	IQ22	-
3340	IXU01-27	-
3342	IRE01-31	-
3344	IT22	-
3346	T22EP-U	-
3350	PQ20R	Q20TT*
3354	W24S-U	-
3355	W22EPR-U	W22TT
3356	VK20T	-
3360	IUH27	-
3366	RU01-27	-
3376	ITF20	-
3377	W20EPBR-S	W20TT
3382	IK34	-
3388	IU01-27	-
3395	IK31	-
3406	IK22	-
3410	W14LM-U	-
3412	T16PR-U	-

NGK	DENSO	TT
3419	IWF22	-
3430	W24ES-V	-
3436	IW16	-
3437	X27ESR-U	-
3440	PK16R11	K16TT*
3442	ITF27	-
3452	PK20TR11	K20TT*
3456	IA01-31	-
3467	W9EP	-
3468	W16EXR-U	W16TT
3470	PK16R11	K16TT*
3472	IXU01-31	-
3475	T20R-U	-
3478	U24ETR	-
3479	PK20PR-P8	-
3481	XU20EPR-U	-
3483	X24EPR-U9	-
3486	U22FER9	-
3488	T20EPR-U	T20TT
3500	PK20PR-P8	-
3506	IW31	-
3508	SK16R-P8	-
3510	W20S-U	-
3511	W14FPR-UL	-
3512	T20PR-U	-
3520	IWM24	-
3521	IU27	-
3522	W20SR-U	-
3524	Q16PR-U11	Q16TT
3525	IW31	-
3526	T22EP-U	-
3527	W22ESR-U	-
3529	W16EKR-S11	W16TT
3530	W27ES-V	-
3535	ITF22	-
3536	PKJ20P-U	K20TT
3539	IK20	-
3540	IK20	-
3544	IK22	-
3546	PK20PR-L11	-
3549	IAE01-34	-
3557	ITF27	-
3559	IRE01-27	-
3566	VK16	-
3568	W14MR-U	-
3570	W27ESR-V	-
3571	IQ27	-
3573	P16PR11	W16TT*
3577	W20EXR-U11	W20TT
3579	W22FSR	-
3583	K20TR11	K20TT
3584	K20TXR	K20TT
3586	PKJ20CR-L11	-
3587	ITV20	-
3588	VKH20	-
3605	IXU22	-
3606	IXU24	-
3611	W14FPR-UL	-
3612	ITF22	-
3618	IWM01-34	-
3621	W20EAR	-
3623	T20EPR-U	T20TT
3624	T20R-U	-
3625	IW24	-
3626	W27FSR-U10	-
3628	W16ETR-S	W16TT
3630	IW31	-
3635	IT22	-
3639	W24ESR-U	-
3641	VXU22	-
3650	IK24	-
3653	VUH24D	-

NGK	DENSO	TT
3654	VKA20	-
3656	IKH20	-
3657	SKJ16DR-M11	-
3672	K20HR-U11	KH20TT
3678	VK20PRZ11	-
3679	PKJ16CR-L13	-
3680	IY24	-
3683	W24ESR-U	-
3684	W22EPB	W22TT
3686	K16PR-U11	K16TT
3688	PK20PR11	K20TT*
3689	IT20	-
3690	IT22	-
3691	IT24	-
3696	K20R-U	K20TT
3698	IWM01-34	-
3710	W22S-U	-
3712	T16EPR-U	T16TT
3717	X27EPR-U9	-
3720	Q20R-U11	Q20TT
3722	W16FSR	-
3724	W16ESR-U	-
3725	W24FPR	-
3733	IQ22	-
3738	P20PR11	W20TT*
3741	PKJ16CR8	-
3753	IQ20	-
3754	T16EPR-U	T16TT
3764	IK20	-
3781	W16EPR-U	W16TT
3783	K20PR-U	K20TT
3787	ITV20	-
3788	IW31	-
3789	ITV20	-
3790	VKH20Y	-
3795	IRL01-27	-
3797	IUH24	-
3809	IQ01-27	-
3810	W24S-U	-
3811	ITV16	-
3812	T20EPR-U	T20TT
3821	W22EBR	-
3823	W24FPR-U10	-
3824	W20ESR-U	-
3825	IW27	-
3826	W20EKR-S11	-
3830	IW31	-
3836	IW01-31	-
3837	PQ20R13	Q20TT*
3841	W9LMR-US	-
3850	W20MR-U	-
3854	IX27B	-
3856	ITF27	-
3857	IRE01-32	-
3869	KJ20CR-L11	K20TT
3872	IUH27	-
3874	IW29	-
3901	U22EPR9	-
3903	IW20	-
3905	IU01-31	-
3913	W27S-U	-
3914	IWF27	-
3922	W20FSR-U	WF20TT
3923	W24EPR-U	-
3927	IW27	-
3928	W14EXR-U11	-
3930	P16R	W20TT*
3932	XU22EPR-U	XU22TT
3933	PQ20R8	-
3935	IW01-27	-
3936	IW01-31	-
3943	IU24	-

(*) Срок службы ограничен по сравнению с оригинальным изделием для указанного применения. Подробную информацию см. стр 8

NGK	DENSO	TT
3949	IW01-32	-
3951	T20EPR-U15	T20TT
3961	W24ESR-U	-
3964	K20TXR	K20TT
3967	K16TR11	K16TT
3969	ITF16	-
3971	P16R	W20TT*
3972	W24ESR-U	-
3974	IK27	-
3975	W20FPR-U	WF20TT
3979	IQ02-27	-
3981	IW27	-
3987	P16PR8	-
3988	W27ESR-U	-
3999	ITF20	-
4	W20EPBR-S	W20TT
4000	W14M-U	-
4002	W20MR-U	-
4003	W22M-U	-
4004	W14MR-U	-
4006	W16EPR-U	W16TT
4008	W20EPR-U	W20TT
4010	W14F-U	-
4011	Y24FER-C	-
4012	W16EXR-U13	W16TT
4013	W9LMR-US	-
4014	PK20PR11	K20TT*
4016	IWF27	-
4024	W22ESR-U	-
4027	W24ESR-U	-
4028	W16EX-U11	W16TT
4042	U20FSR-U	-
4043	KJ14CR11	-
4045	PQ20R	Q20TT*
4046	Q20PR-U	Q20TT
4055	IW22	-
4073	K20R-U11	K20TT
4074	IW01-27	-
4075	IQ02-24	-
4076	IW01-32	-
4079	T20PR-U	-
4080	VKB16	-
4085	IWF20	-
4091	IK22	-
4095	VKJ20RZ-M11	-
4110	W14F-U	-
4111	W16FPR-U	-
4114	W20MPR-U10	-
4115	PK20PR-L13	-
4120	Q16R-U11	Q16TT
4121	W22EBR	-
4122	W22FSR	-
4123	T16R-U	-
4128	W20EX-U11	W20TT
4129	W14E	-
4133	W14LM-U	-
4140	ITF24	-
4144	IK31	-
4150	IU01-31	-
4156	IUF27A	-
4174	PQ20R	Q20TT*
4175	IT24	-
4177	T20EPR-U	T20TT
4179	XU24EPR-U	-
4180	PK22PR8	-
4193	IAE01-32	-
4200	W20FSR-U	WF20TT
4210	W16FSR	-
4216	RU01-31	-
4218	IU24	-
4221	W27EBR	-
4224	W14EXR-U11	-

NGK	DENSO	TT
4226	W22M-U	-
4233	IW20	-
4234	IWM31	-
4249	W16EXR-U13	W16TT
4254	IU01-31	-
4259	IU22	-
4266	IK02-27	-
4268	W14EXR-U11	-
4282	IRL01-31	-
4285	IK22	-
4286	IU24	-
4288	SXU22HDR8	-
4291	KJ20CR-U11	-
4292	PK16PR-L11	-
4293	K20PR-U11	K20TT
4294	VK20	-
4296	W20FR-L	WF20TT
4297	X27ETR	-
4300	IKH16	-
4302	PK16TR11	K16TT*
4311	IRE01-34	-
4321	IRE01-27	-
4322	W24FSR	-
4323	T20R-U	-
4337	IW27	-
4339	XU24EPR-U	-
4341	PK16PR-L11	-
4342	VKH20	-
4344	ITV16	-
4345	W22MPR-U	-
4347	IXU24	-
4363	SKJ16CR-L11	-
4364	PK22PR8	-
4368	K20R-U11	K20TT
4370	IQ02-27	-
4371	PK22PR8	-
4374	IU24A	-
4377	PK20PR-P8	-
4381	W20DTR-S	-
4386	T16PR-U15	-
4388	K20TXR	K20TT
4392	T16EPR-U	T16TT
4415	XU22EPR-U	XU22TT
4424	W16EPR-U11	W16TT
4425	IWF24	-
4429	U16FSR-U	-
4430	X24GP-U	-
4433	PK20TR11	K20TT*
4435	K16GPR-U11	-
4450	IUH24	-
4452	W9LMR-US	-
4455	IU24A	-
4457	IW01-31	-
4458	SK20HPR-L11	-
4461	W20FR-L	WF20TT
4469	IKH16	-
4477	ZT20EPR11	T20TT*
4482	IRE01-35	-
4483	K20TXR	K20TT
4485	IQ22	-
4488	ITF20	-
4492	IW01-24	-
4495	W24FPR-U10	-
4497	VQ20	-
4499	IKH27	-
4509	U22ESR-N	-
4510	W20FSR-U	WF20TT
4511	W20FPR-U	WF20TT
4517	IK02-31	-
4521	IRE01-27	-
4522	W27FSR	-
4525	IW24	-

NGK	DENSO	TT
4528	W27EBR	-
4533	IUF22	-
4534	W14EKR-S11	-
4536	W16PR-U	-
4542	P20R8	-
4546	IUH24	-
4547	IU31A	-
4549	U22FSR-U	-
4551	W27FSR-U10	-
4553	W20FPR-U	WF20TT
4555	IWF20	-
4559	T16VR-U10	TV16TT
4562	W20MP-U	-
4563	K20PBR	K20TT
4578	U22ESR-N	-
4579	VQ22	-
4581	ITF20	-
4582	IRE01-27	-
4588	PQ16R	Q16TT*
4589	SK20R11	-
4590	IQ02-31	-
4612	ITL20	-
4613	VXU22	-
4614	IA01-32	-
4615	IK27	-
4618	W9LMR-US	-
4619	K20PR-U	K20TT
4620	PKJ16CR-L11	-
4623	X16FSR-U	-
4624	W16EPR-U11	W16TT
4626	W22MPR-U	-
4629	U22FSR-U	-
4630	X27GPR-U	-
4632	W20FR-L	WF20TT
4635	IWF20	-
4636	Q16PR-U15	Q16TT
4637	IQ02-31	-
4638	IW34	-
4639	PK20PR11	K20TT*
4642	PK16PR-P11	K16TT*
4651	PK20R11	K20TT*
4652	MA9P-U	-
4654	IKH27	-
4656	IKH01-27	-
4657	IKH01-31	-
4658	IK01-27	-
4660	IK27	-
4663	IU22	-
4673	VKH20	-
4675	IU27	-
4684	W31ESR-U	-
4685	IK22	-
4687	W20DTR-SA	-
4691	W16EXR-U	W16TT
4695	U14FSR-UB	-
4696	VK16	-
4699	IK02-24	-
4704	K20HR-U11	KH20TT
4707	IK27C11	-
4708	IU24	-
4709	IK27C11	-
4712	U20FSR-U	-
4717	IU27	-
4722	W16ESR-U	-
4725	IW27	-
4728	IW16	-
4730	X24GPR-U	-
4735	IXU01-27	-
4737	W22FSR	-
4741	IW01-27	-
4754	IA01-34	-
4759	SXU22PR9	-

NGK	DENSO	TT
4762	T16PR-U	-
4764	IRE01-27	-
4772	IX27	-
4775	IKH16	-
4778	IUF31A	-
4783	Q16PR-U11	Q16TT
4789	IK24	-
4793	PK20PR-P8	-
4795	XU22EPR-U	XU22TT
4823	X20FSR-U	-
4824	W20EPR-U11	W20TT
4830	X27GPR-U	-
4832	W31ESR-U	-
4836	IW24	-
4838	W24FPR-U10	-
4839	W24FPR-U10	-
4840	IK02-27	-
4848	IU24A	-
4853	PK22PR8	-
4854	U24ESR-N	-
4855	X24ESR-U	-
4856	K20PR-U	K20TT
4867	SKV20RZ8	-
4871	T20EPR-U15	T20TT
4873	IX24B	-
4875	IW16	-
4876	K20PR-U	K20TT
4877	PK22PR8	-
4885	PK20R-P8	K20TT*
4888	VNH27Z	-
4889	IK24	-
4891	IK31	-
4892	IK01-24	-
4894	IK01-31	-
4895	IQ24	-
4896	IQ27	-
4897	IQ31	-
4898	IQ01-24	-
4899	IQ01-27	-
4900	IQ01-31	-
4901	IKH24	-
4904	SK20HR11	-
4905	IKH01-24	-
4912	SC20HR11	-
4915	W24FSR	-
4919	IQ20	-
4921	W22MPR-U	-
4922	W20ESR-U	-
4929	X24EPR-U9	-
4930	Q20R-U	Q20TT
4936	K16GPR-U11	-
4940	IU01-31	-
4948	IU24	-
4968	IT20	-
4973	ITF20	-
4975	Q16PR-U11	Q16TT
4983	XU22EPR-U	XU22TT
4984	P20PR8	-
4985	IAE01-32	-
4988	IQ31	-
4989	W27ESR-U	-
4996	SK16R11	-
4998	ITL16	-
4999	IQ02-27	-
5	Q20PR-U11	Q20TT
5006	U27ESR-N	-
5009	IRT01-31	-
5011	W14FPR-UL10	-
5017	ITL16	-
5024	W14FPR-UL10	-
5030	Q22PR-U	-
5039	W20EP-U	W20TT

(*) Срок службы ограничен по сравнению с оригинальным изделием для указанного применения. Подробную информацию см. стр 8

NGK	DENSO	TT
5044	IW24	-
5055	PT16VR10	TV16TT*
5058	IK27	-
5068	VK24PRZ11	-
5084	QJ16CR11	Q16TT
5089	P20PR-S11	-
5096	U22ESR-N	-
5098	W14FPR-UL	-
5099	IRE01-27	-
5109	IK02-31	-
5110	W22FS-U	-
5111	W22FPR-U	-
5118	FXE20HR11	-
5122	W22ESR-U	-
5123	X24FS-U	-
5126	W24FSR-U10	-
5127	IW31	-
5128	W25EDR14	-
5129	X22EPR-U9	-
5135	K20PBR	K20TT
5136	IW20	-
5139	IX24	-
5146	PT16EPR-L13	-
5149	IXUH22	-
5152	IU01-34	-
5153	IW01-27	-
5155	K16PR-U	K16TT
5156	W16EPB10	W16TT
5165	KJ16CR11	K16TT
5167	IQ02-31	-
5170	W24EPR-U	-
5172	K20DTR-S11	-
5175	VXU22	-
5182	IK16	-
5186	IQ24	-
5188	K16PR-U11	K16TT
5196	IW01-27	-
5200	PKJ20CR8	-
5201	K22TNR-S	-
5216	K16TNR-S9	K16TT
5219	U24FER9	-
5221	W16EPR-U11	W16TT
5224	IW01-31	-
5238	IK27	-
5245	VKH22	-
5255	IRE01-27	-
5256	W20MPR-U10	-
5265	IK27	-
5266	SKJ20DR-M11S	-
5273	IT20	-
5275	PQ20R-P8	-
5281	IXU01-31	-
5282	Q20PR-U11	Q20TT
5312	IQ22	-
5318	IXUH22	-
5321	W20EP-U11	W20TT
5327	W22EKR-S11	-
5328	W20EKR-S11	-
5329	X27EPR-U9	-
5334	T20R-U	-
5339	W20EPR-U11	W20TT
5341	PK16R8	-
5343	W20FPR-U	WF20TT
5344	SK20PR-L9	-
5360	IQ01-24	-
5368	SK20PR-A11	-
5370	W14EKR-S11	-
5372	P22PR8	-
5373	T16EPR-U	T16TT
5375	K20PR-U	K20TT
5377	PK16PR-L11	-
5389	IW01-31	-

NGK	DENSO	TT
5411	W9EXR-U	-
5422	W24ESR-U	-
5423	X27ESR-U	-
5428	W20EPR-S11	W20TT
5430	IQ24	-
5441	IQ24	-
5442	IW01-24	-
5444	ITL16	-
5449	W16DTR-S	-
5451	W20DTR-S	-
5452	W24ESR-U	-
5454	U27FER9	-
5459	PK16PR11	K16TT*
5461	K20PBR-S10	K20TT
5464	IK16	-
5468	VKH20	-
5470	IW16	-
5472	VKH20Y	-
5476	ITV16	-
5477	IXU24	-
5483	IRE01-27	-
5487	IQ27	-
5492	IXU27	-
5495	IRT01-34	-
5497	IU01-24	-
5501	IRE01-31	-
5508	IW16	-
5510	W24FSR	-
5516	IQ27	-
5521	W20ETR-L	-
5531	X20EPR-U9	-
5539	W24FR-L	-
5541	W22FPR-U	-
5542	PK20PR-L11	-
5545	IX27B	-
5547	VKB20	-
5548	VKA16	-
5553	K20PR-U11	K20TT
5554	IK27	-
5555	PK20PR-L11	-
5558	IQ31	-
5564	W16EXR-U13	W16TT
5565	IW22	-
5566	IU01-34	-
5573	IW24	-
5576	IW27	-
5583	IW01-27	-
5584	KJ16CR-L11	K16TT
5585	KJ20CR-L11	K20TT
5586	KJ22CR-L11	-
5587	W22ESR-U	-
5588	VKH20	-
5592	VK22	-
5598	ZT20EPR11	T20TT*
5599	VT16	-
5600	U27ETR	-
5602	IU01-34	-
5606	Y24FER-C	-
5611	W14EXR-U11	-
5621	W20ETR-S	W20TT
5623	W14EXR-U	-
5624	IWF22	-
5626	SF-51	-
5627	IW24	-
5628	W14M-U	-
5629	X22EPR-U9	-
5631	IX27B	-
5637	W20EP-U	W20TT
5638	W16EPR-U11	W16TT
5639	W20FSR-U	WF20TT
5643	K16PR-U11	K16TT
5647	IQ31	-

NGK	DENSO	TT
5648	SVK20RZ8	-
5649	K20TXR	K20TT
5664	IQ16	-
5666	U24FER9	-
5667	PK22PR11	-
5675	K16PR-U	K16TT
5685	W16ETR-S	W16TT
5687	IWF27	-
5688	IQ16	-
5689	IQ20	-
5690	IQ22	-
5691	IQ22	-
5692	XU24EPR-U	-
5703	VKA20	-
5705	VKB20	-
5722	W27ESR-U	-
5724	K20PR-L11	K20TT
5728	W14MR-U	-
5730	W20EKR-S11	-
5738	IQ24	-
5742	K20PBR-S10	K20TT
5743	VW20	-
5744	IRL01-27	-
5751	W27EBR	-
5756	IXU27	-
5757	PK20PR-L11	-
5758	SKJ20CR-A8	-
5759	IK22	-
5760	P16PR11	W16TT*
5766	VUH27ES	-
5768	VK22	-
5772	K22TMR11	-
5773	PK20PR-P8	-
5776	K16R-U11	K16TT
5784	W20EXR-U13	W20TT
5785	IW01-24	-
5788	K16HR-U11	KH16TT
5789	IT16	-
5798	W9LMR-US	-
5801	IU01-34	-
5809	ZT20EPR11	T20TT*
5810	W27FSR	-
5811	W14EX-U	-
5813	IK02-31	-
5816	IQ34	-
5820	IK31	-
5823	W16EXR-U	W16TT
5824	IWF22	-
5827	IW27	-
5829	X24EPR-U9	-
5831	IW34	-
5832	IW20	-
5835	IAE01-32	-
5838	PK16PR-L11	-
5843	VXUH22	-
5847	XU22HDR9	XUH22T
5851	IU24	-
5855	IQ22	-
5858	W16PR-U	-
5861	RU01-27	-
5869	Y27FER-C	-
5874	PK20PR-L11	-
5879	IW01-34	-
5880	W31ESR-U	-
5881	K22TNR-S	-
5882	IU01-27	-
5885	IT20	-
5897	IU01-31	-
5901	IQ27	-
5913	KJ22CR-L8	-
5921	W20M-U	-
5924	IWF24	-

NGK	DENSO	TT
5927	IW31	-
5928	W14MP-U10	-
5929	J16B-U11	-
5930	J16A-U11	-
5932	W20EPBR-S	W20TT
5942	XE20HR-U9	-
5943	IU27	-
5944	IWF22	-
5947	IAE01-34	-
5950	T20MP-U	-
5953	W20PR-U	-
5957	RU01-34	-
5958	IU20	-
5960	KJ20DR-M11	-
5962	IW01-31	-
5974	IQ24	-
5981	W16PR-U	-
5982	IAE01-34	-
5987	VKH20	-
5989	FXE20HR11	-
5992	VXUH22	-
5998	IXU01-34	-
6	Q20PR-U	Q20TT
6002	K20TXR	K20TT
6010	W31FS	-
6012	IX22B	-
6026	W20MPR-U10	-
6028	W14MPR-U10	-
6029	J16AR-U11	-
6043	FXE22HR11	-
6044	VT16	-
6046	IXU22	-
6078	T20EPR-U	T20TT
6097	K22PR-U	-
6124	IWF27	-
6127	W22ESR-U	-
6129	Q20PR-U	Q20TT
6130	Q16PR-U	Q16TT
6148	VW20T	-
6176	FK20HR11	-
6193	X27ETR	-
6195	W16ETR-S	W16TT
6199	U24FSR-U	-
6207	VKH16	-
6208	IUF24	-
6210	W16ESR-U	-
6211	W16EXR-U	W16TT
6212	X16FSR-U	-
6216	IUH27	-
6221	T20M-U	-
6222	W16FPR-U	-
6223	W16EXR-U11	W16TT
6224	W31FS-U	-
6226	W24ESR-U	-
6228	W14MP-U10	-
6229	J16AR-U11	-
6233	K16P-U	K16TT
6234	K16PR-U11	K16TT
6236	K22TM11	-
6237	Q20PR-U	Q20TT
6239	W31ESR-U	-
6240	VKH16	-
6241	IWF22	-
6248	P20PR8	-
6253	IRE01-27	-
6256	K22PR-L11	-
6262	Q20R-U11	Q20TT
6263	U27ESR-N	-
6264	U31ESR-N	-
6265	IWF24	-
6267	IQ31	-
6289	IU27D	-

(*) Срок службы ограничен по сравнению с оригинальным изделием для указанного применения. Подробную информацию см. стр 8

NGK	DENSO	TT
6290	PQ20R	Q20TT*
6314	PK20PR-P8	-
6321	W22M-U	-
6323	IQ20	-
6324	IW16	-
6326	W20FPR-U10	WF20TT
6328	W14MPR-U10	-
6334	J16CR-U	W16TT
6338	Q22PR-U	-
6341	IK16	-
6342	K16TNR-S9	K16TT
6343	K20TXR	K20TT
6344	PT16EPR-L13	-
6345	Q16PR-U	Q16TT
6354	IX24	-
6361	IX27	-
6368	IK16	-
6371	PK16PR11	K16TT*
6376	K16HPR-U11	KH16TT
6378	IU24	-
6410	W16ESR-U	-
6411	W16EX-U11	W16TT
6418	IK20	-
6419	IUH27	-
6421	T22M-U	-
6422	W22FPR-U	-
6424	IW20	-
6427	W20EXR-U	W20TT
6429	J16BR-U11	-
6431	SF-24	-
6434	IT27	-
6436	IXU27	-
6437	K20PBR-S10	K20TT
6441	KJ20SR11	-
6448	IRE01-27	-
6449	K20PBR-S10	K20TT
6452	U16FS-UB	-
6457	RU01-34	-
6458	PK20PR-P8	-
6464	W20EPR-U	W20TT
6465	K20PR-U11	K20TT
6466	T20EPR-U	T20TT
6481	VKH20Y	-
6482	IU31	-
6485	PK20GR8	-
6487	IU24	-
6488	T20EPR-U	T20TT
6502	VK16PRZ11	-
6503	VKA16	-
6504	PK22PR8	-
6506	IKH16	-
6507	SVK20RZ8	-
6508	IU27	-
6509	ITV20	-
6510	ITV22	-
6511	W16EPR-U	W16TT
6512	X20FSR-U	-
6521	W22M-U	-
6523	W16ESR-U	-
6524	SK20PR-L9	-
6526	W9EXR-U	-
6535	U16FSR-UB	-
6537	VKA16	-
6542	W16DTR-S	-
6546	IXU24	-
6548	U31ESR-N	-
6549	IW01-24	-
6564	IK24	-
6578	W14EXR-U	-
6584	VKB16	-
6585	T16VR-U10	TV16TT
6587	K24PR-U11	-

NGK	DENSO	TT
6588	VK27PRZ11	-
6597	IW16	-
6607	IU24	-
6619	IKH20	-
6629	X27EPR-U9	-
6630	T16PR-U	-
6634	IWF27	-
6637	IW20	-
6643	FXE20HR11	-
6644	PT16EPR-L13	-
6645	VKH20	-
6650	IXU27	-
6651	XU22PR9	XU22TT
6664	W22ESR-U	-
6668	K20HR-U11	KH20TT
6674	T16EPR-U15	T16TT
6677	K20HR-U11	KH20TT
6681	IX24	-
6684	IW24	-
6687	S22PR-A7	-
6689	U16FER9	-
6696	Q16PR-U11	Q16TT
6698	IW01-31	-
6711	KJ20DR-M11	-
6714	K16PR-U	K16TT
6715	W24FSR	-
6717	K20PR-U	K20TT
6723	W20ESR-U	-
6724	W22ESR-U	-
6726	W20MPR-U10	-
6727	W16ETR-S	W16TT
6729	W24FPR-U10	-
6741	SK20PR-A11	-
6742	IWF24	-
6748	VK20G	-
6764	IW20	-
6774	SKJ20DR-M13	-
6777	VUH27D	-
6799	XE20HR-U9	-
6801	IW31	-
6803	IK20G	-
6806	VXU22	-
6810	W16ESR-U	-
6814	IQ27	-
6821	U24FSR-U	-
6824	IW24	-
6832	IW22	-
6837	T20EPR-U	T20TT
6838	IK20	-
6840	IK22	-
6844	IQ24	-
6853	IW27	-
6868	IY27	-
6872	K20TXR	K20TT
6874	PK16TR13	K16TT*
6887	IW01-24	-
6891	IT20	-
6893	KJ16CR-L11	K16TT
6895	K20TNR	K20TT
6899	U20EPR9	-
6903	SK16PR-E11	-
6914	IU22	-
6928	W14EPR-U	-
6931	W20EKR-S11	-
6934	W22ESR-U	-
6945	T16PR-U15	-
6950	T16PR-U15	-
6951	IRE01-34	-
6953	K16PR-U11	K16TT
6955	U27ESR-NB	-
6962	K20PR-U	K20TT
6963	IK24C11	-

NGK	DENSO	TT
6965	U20ESR-N	-
6966	IUH27D	-
6968	IK24C11	-
6985	IU24A	-
6988	IK22	-
6989	ZT20EPR11	T20TT*
6992	K20PBR-S10	K20TT
6993	K20TXR	K20TT
6994	SKJ20DR-M11	-
7	Q20PR-U	Q20TT
7001	IWF24	-
7003	IW16	-
7004	U22ETR	-
7021	W20MP-U	-
7022	W20FPR-U	WF20TT
7023	U20FSR-U	-
7026	IW20	-
7028	W20EKR-S11	-
7030	W20EKR-S11	-
7031	IW22	-
7038	W14EXR-U	-
7043	RU01-34	-
7049	PK16PR11	K16TT*
7050	IW01-34	-
7051	IW24	-
7052	T20R-U	-
7055	W16PR-U	-
7058	W27ES-V	-
7060	T20EPR-U	T20TT
7067	IWF22	-
7082	IW16	-
7084	IW20	-
7086	IQ16	-
7088	IQ20	-
7090	IK16	-
7092	IK20	-
7094	IQ20	-
7098	IK16	-
7102	IW16	-
7112	X24FS-U	-
7113	K16HPR-U11	KH16TT
7121	Q20PR-U11	Q20TT
7124	IW27	-
7141	IK16	-
7141	IK20	-
7148	W27ESR-U	-
7149	IW16	-
7162	X24ESR-U	-
7164	IT20	-
7168	XU24EPR-U	-
7177	ITF20	-
7204	W24FSR-U10	-
7210	Q20P-U11	Q20TT
7214	IW16	-
7221	W22MPR-U	-
7222	W14EPR-U	-
7223	U22FSR-U	-
7226	W22EPR-U11	W22TT
7236	IUF24	-
7237	IX24	-
7239	W27EBR	-
7240	T20R-U	-
7243	IT20	-
7250	IW22	-
7252	KJ20CR-L11	K20TT
7254	IW27	-
7265	W22EPR-U	W22TT
7270	IW22	-
7272	ITF20	-
7273	VKA16	-
7274	IUF22	-
7281	W16EPR-U	W16TT

NGK	DENSO	TT
7300	IT16	-
7310	W20ESR-U	-
7311	W16EPR-U11	W16TT
7316	IT16	-
7321	W22MPR-U	-
7324	IW31	-
7327	W16EXR-U	W16TT
7331	W20FPR-U	WF20TT
7334	W20EPR-U11	W20TT
7335	IW31	-
7340	K20PR-U11	K20TT
7341	K22PR-U11	-
7345	W16DTR-S	-
7348	ITF20	-
7352	IW20	-
7354	K22TNR-S	-
7359	IQ02-24	-
7361	IQ20	-
7373	K20PR-U	K20TT
7378	PKJ16CR8	-
7382	IQ27	-
7383	IWF24	-
7385	IU22	-
7386	TR22-10	-
7390	K16R-U	K16TT
7397	IT20	-
7400	RU01-31	-
7401	ITF16	-
7411	N24EXRB	-
7415	VXU24	-
7418	SK16PR-A11	-
7421	W20MR-U	-
7422	W16EPR-U	W16TT
7423	U24FSR-U	-
7426	W16FPR-U	-
7429	W16FPR-U	-
7434	W20EKR-S11	-
7435	IWF22	-
7437	IX24B	-
7443	W20MP-U	-
7444	X31ETR	-
7445	IQ16	-
7447	SF-24	-
7449	W27EBR	-
7450	IW01-29	-
7451	IW01-24	-
7452	IXU01-31	-
7453	IW31	-
7455	IW01-27	-
7457	IWM01-31	-
7460	IW24	-
7461	IQ31	-
7466	IW24	-
7468	IWF22	-
7469	T16EPR-U15	T16TT
7471	U24ES-N	-
7472	W22MPR-U	-
7473	U24FE9	-
7477	PK16R11	K16TT*
7479	X27ETR	-
7480	W29EBR	-
7481	IXU01-34	-
7482	IW01-34	-
7483	IW01-29	-
7484	IX27	-
7485	IWM01-29	-
7487	IW22	-
7490	IW27	-
7495	IWM01-29	-
7496	Q16R-U	Q16TT
7497	W22M-U	-
7498	IW27	-

(*) Срок службы ограничен по сравнению с оригинальным изделием для указанного применения. Подробную информацию см. стр 8

NGK	DENSO	TT
7499	U27ES-N	-
7502	U27FER9	-
7505	VKH20	-
7509	S22PR-A7	-
7512	X20ESR-U	-
7516	ITF20	-
7524	IW16	-
7526	W27ESR-U	-
7528	W14EXR-U11	-
7532	W16EXR-U11	W16TT
7537	W16EXR-U	W16TT
7541	P16PR8	-
7542	IW01-27	-
7544	IUF22	-
7546	U22ETR	-
7548	W27ESR	-
7549	IT16	-
7550	PKJ20CR8	-
7553	K16TNR-S9	K16TT
7556	VUH27ES	-
7559	ITF16	-
7563	VXU22	-
7569	ZT20EPR11	T20TT*
7586	PT16VR13	TV16TT*
7588	ITF20	-
7598	IW27	-
7611	W20EX-U	W20TT
7612	W16LS	-
7613	W31ESR-U	-
7623	W14FPR-UL	-
7626	W9FP-UL	-
7632	W16EXR-U	W16TT
7634	W16EXR-U11	W16TT
7637	W24FSR-U10	-
7639	W20EP-U	W20TT
7641	IU01-31	-
7642	K16PR-U	K16TT
7654	VKH20	-
7658	SVK20RZ11	-
7659	K20TNR-S9	K20TT
7669	IUF24	-
7677	W9LMR-US	-
7680	IW31	-
7681	IQ22	-
7682	IX22B	-
7684	IU24A	-
7697	W24FSR	-
7711	W20EX-U11	W20TT
7718	SXU22HPR9	-
7726	W20ETR-S	W20TT
7727	W20EX-U	W20TT
7732	W16EPR-U11	W16TT
7736	IQ01-31	-
7738	W22ETR-L8	-
7740	PT16EPR-L13	-
7742	VKA16	-
7743	SKJ16CR-L11	-
7746	SK22PR-M11S	-
7748	VKA16	-
7750	U24FER9S	-
7755	IK16	-
7756	IRE01-34	-
7763	IW01-27	-
7772	PK22PR-L11S	-
7773	ITF20	-
7781	IK16L	-
7784	U24ESR-NB	-
7785	IU27A	-
7788	W27ESR	-
7789	IXU22	-
7790	PKJ20CR-L11	-
7791	IU01-24	-

NGK	DENSO	TT
7792	IU01-27	-
7795	IXU27	-
7803	IX22B	-
7807	VK20G	-
7810	Q16R-U11	Q16TT
7811	W20EPR-U	W20TT
7822	W20EXR-U	W20TT
7823	W14FPR-UL	-
7824	IW20	-
7829	W22FP-U10	-
7834	W16EXR-U	W16TT
7836	IWF22	-
7837	T20EPR-U	T20TT
7839	X22ESR-U	-
7840	U16FSR-U	-
7841	PK20PR11	K20TT*
7852	W22FSR	-
7854	SK16PR-L11	-
7862	PT16EPR-L13	-
7866	SK16PR-A11	-
7870	IXU24	-
7873	K22PBR-S	-
7892	K20TXR	K20TT
7901	VX22BC	-
7910	W20ESR-U	-
7912	X22ESR-U	-
7913	VKH20Y	-
7917	KJ16CR-L11	K16TT
7926	W9FP-UL	-
7928	W31ESR-U	-
7937	W24FR-L	-
7938	K16PR-U	K16TT
7956	K20TXR	K20TT
7963	PK22PR8	-
7967	IU20	-
7968	PKJ16CR-L11	-
7980	ZXU20PR11	-
7986	W24ESR-U	-
7994	SK16PR-A11	-
7998	K20PBR	K20TT
8	T20EPR-U	T20TT
8013	IWF24	-
8027	IXU27	-
8196	IXU22	-
8659	VKH20Y	-
8894	KJ20CR-L11	K20TT
9	W20EPR-U	W20TT
9029	FXE20HR11	-
91064	IU24	-
91691	FXE20HE11	-
92402	VXU22	-
92491	VFXEH20	-
9329	SKJ20DR-M11S	-
93759	FK16HR11	-
94001	KJ20DR-M11	-
94040	VKH20Y	-
94460	IK24	-
94716	VXUH22	-
95369	ITV20	-
95420	T20TT	-
95843	VFXEH20	-
96779	SK16HR11	-
96870	ITV22	-
97218	VKH22	-
99404	SK20PR-A8	-
A5FS	MA16PR-U	-
A6	M17	-
A6FS	MA20PR-U	-
A7	M22	-
A8	M24S	-
A86	MW17	-
AP4FS	MA9P-U	-

NGK	DENSO	TT
AP5FS	MA16PR-U	-
AP6F	MA20P-U	-
AP6FS	MA20P-U	-
AP6FVG	MA20P-U	-
APR5FS	MA16PR-U	-
APR5FS11	MA16PR-U	-
APR5FS15	MA16PR-U	-
APR6F	MA20PR-U	-
APR6FS	MA20PR-U	-
AR5FS	MA16PR-U	-
AR6	L14-U	-
AR6FS	MA20PR-U	-
AR6FS11	MA20PR-U	-
B10	W31S-U	-
B105EGP	IW01-32	-
B105EGV	IW01-32	-
B105EP	IW01-32	-
B10ECS	W31ESR-U	-
B10EG	IW31	-
B10EGP	IW01-31	-
B10EGV	IW31	-
B10EN	IW31	-
B10EP	IW31	-
B10ES	W31ESR-U	-
B10EV	IW31	-
B10EVX	IW31	-
B10H	W31FS	-
B10HS	W31FS	-
B10HV	W31FS-ZU	-
B10HVX	W31FS	-
B10S	W31S-U	-
B11EG	IW34	-
B11EGP	IW01-34	-
B11EGV	IW34	-
B11EN	IW34	-
B11EP	IW34	-
B2	W9-U	-
B210	W9-U	-
B2LM	W9LM-US	-
B2LMY	W9LM-US	-
B4	W14PR-U	-
B410	W14PR-U	-
B4ES	W14E	-
B4H	W14F-U	-
B4H10	W14F-U	-
B4HS	W14F-U	-
B4L	W14L	-
B4LM	W14LM-U	-
B4LMY	W14LM-U	-
B5EB	W16ESR-U	-
B5EB11	W16EKR-S11	W16TT
B5ES	W16ESR-U	-
B5ES11	W16ESR-U	-
B5EV	IW16	-
B5HS	W16FSR	-
B5HS15	W16FSR	-
B5S	W16S-U	-
B6EB	W20EKR-S11	-
B6EB11	W20EKR-S11	-
B6EBL11	W20EKR-S11	-
B6ECS	W20ESR-U	-
B6EFS	T20EPR-U	T20TT
B6EM	W20EAR	-
B6ES	W20ESR-U	-
B6ES11	W20ESR-U	-
B6EV	IW20	-
B6EVX	IW20	-
B6FS	T20R-U	-
B6HS	W20FSR-U	WF20TT
B6HS10	W20FSR-U	WF20TT
B6HSA	W20FSR-U	WF20TT
B6HV	IWF22	-

NGK	DENSO	TT
B6HVX	IWF22	-
B6L	W16LS	-
B6LY	W16LS	-
B6S	W20S-U	-
B6Y	W20S-U	-
B77HC	W24FSR	-
B7EB	W22EKR-S11	-
B7EB11	W22EKR-S11	-
B7ECS	W22ESR-U	-
B7EG	IW24	-
B7EM	W22EBR	-
B7ES	W22ESR-U	-
B7ES11	W22ESR-U	-
B7ET	W22EBR	-
B7EV	W22ESR-U	-
B7EVX	W22ESR-U	-
B7HCS	W22FS-U	-
B7HS	W22FS-U	-
B7HS10	W22FS-U10	-
B7HV	IWF22	-
B7HVX	IWF22	-
B7S	W22S-U	-
B85EGP	IW01-24	-
B85EGV	IW27	-
B8ECS	W24ESR-U	-
B8EFS	IT24	-
B8EG	W24ES-V	-
B8EGP	IW01-24	-
B8EGV	IW24	-
B8EM	IRE01-27	-
B8EMV	W27EBR	-
B8EN	IW24	-
B8EP	IW24	-
B8ES	W24ESR-U	-
B8ES11	W24ESR-U	-
B8ET	IRE01-27	-
B8EV	IW24	-
B8EVX	IW24	-
B8HCS	W24FSR	-
B8HCS10	IWF24	-
B8HS	W24FSR	-
B8HS10	W24FSR-U10	-
B8HSA	W24FR-L	-
B8HV	IWF24	-
B8HVX	IWF24	-
B8S	W24S-U	-
B8X	L14-U	-
B95EG	IW29	-
B95EGP	IW01-29	-
B95EGV	IW29	-
B95EN	IW31	-
B95EP	IW29	-
B9ECS	W27ES-V	-
B9EFS	IT27	-
B9EG	W27ES-V	-
B9EGP	IW27	-
B9EGV	IW27	-
B9EM	IRE01-27	-
B9EN	IW27	-
B9EP	IW27	-
B9ES	W27ESR-U	-
B9EV	IW27	-
B9EVX	IW27	-
B9HCS	IWF27	-
B9HCV	IWF27	-
B9HN	IWF27	-
B9HP	IWF27	-
B9HS	W27FSR	-
B9HS10	W27FSR-U10	-
B9HV	IWF27	-
B9HVX	IWF27	-
B9S	W27S-U	-

(*) Срок службы ограничен по сравнению с оригинальным изделием для указанного применения. Подробную информацию см. стр 8

NGK	DENSO	TT
BC6ES	W20ESR-U	-
BC9ECS	IQ27	-
BCP4ES	Q14R-U11	-
BCP4ES11	Q14R-U11	-
BCP5E	Q16PR-U11	Q16TT
BCP5E11	Q16PR-U11	Q16TT
BCP5ES	Q16R-U	Q16TT
BCP5ES11	Q16R-U11	Q16TT
BCP5ET	K20PBR	K20TT
BCP5EV	IQ16	-
BCP5EV11	IQ16	-
BCP5EVX	IQ16	-
BCP5EVX11	IQ16	-
BCP5EY	Q16R-U	Q16TT
BCP5EY11	Q16R-U11	Q16TT
BCP6E	Q20PR-U	Q20TT
BCP6E11	Q20P-U11	Q20TT
BCP6ES	Q20R-U	Q20TT
BCP6ES11	Q20P-U11	Q20TT
BCP6ET	K20PBR	K20TT
BCP6EV	IQ20	-
BCP6EV11	IQ20	-
BCP6EVX	IQ20	-
BCP6EVX11	IQ20	-
BCP6EY11	Q20R-U11	Q20TT
BCP7E	Q22PR-U	-
BCP7E11	Q22PR-U11	-
BCP7ES	Q22PR-U	-
BCP7ES11	Q22PR-U11	-
BCP7ET	K22PB	-
BCP7EV	IQ22	-
BCP7EV11	IQ22	-
BCP7EVX	IQ22	-
BCP7EVX11	IQ22	-
BCP8EVX11	IQ24	-
BCPR4ES	Q14R-U11	-
BCPR4ES11	Q14R-U11	-
BCPR4EY	Q14R-U11	-
BCPR4EY11	Q14R-U11	-
BCPR5E	Q16PR-U	Q16TT
BCPR5E11	Q16PR-U11	Q16TT
BCPR5EGP	IQ16	-
BCPR5EIX	IQ16	-
BCPR5EIX11	IQ16	-
BCPR5EIX11P	PQ16R	Q16TT*
BCPR5EP11	PQ16R	Q16TT*
BCPR5EP13	IQ16	-
BCPR5EP8	PQ16R8	-
BCPR5EPN11	PQ16R-P11	Q16TT*
BCPR5ES	Q16PR-U	Q16TT
BCPR5ES11	Q16PR-U11	Q16TT
BCPR5ET	K20PBR	K20TT
BCPR5EV	IQ16	-
BCPR5EV11	IQ16	-
BCPR5EVX	IQ16	-
BCPR5EVX11	IQ16	-
BCPR5EY	Q16R-U	Q16TT
BCPR5EY11	Q16R-U11	Q16TT
BCPR5EYN11	Q16R-U11	Q16TT
BCPR6E	Q20PR-U	Q20TT
BCPR6E11	Q20PR-U11	Q20TT
BCPR6ED	QL20PR-U	-
BCPR6EGP	IQ20	-
BCPR6EIX	IQ20	-
BCPR6EIX11	IQ20	-
BCPR6EIX11P	PQ20R	Q20TT*
BCPR6EKD	QL20TR-S	-
BCPR6EP11	PQ20R	Q20TT*
BCPR6EP13	PQ20R13	Q20TT*
BCPR6EP8	PQ20R8	-
BCPR6EPN11	VQ20	-
BCPR6EPN8	PQ20R-P8	-

NGK	DENSO	TT
BCPR6ER	K20TXR	K20TT
BCPR6ES	Q20PR-U	Q20TT
BCPR6ES11	Q20PR-U11	Q20TT
BCPR6ET	K20PBR	K20TT
BCPR6EV	IQ20	-
BCPR6EV11	IQ20	-
BCPR6EVX	IQ20	-
BCPR6EVX11	IQ20	-
BCPR6EY	Q20R-U	Q20TT
BCPR6EY11	Q20R-U11	Q20TT
BCPR6EYN11	Q20R-U11	Q20TT
BCPR7E	Q22PR-U	-
BCPR7E11	Q22PR-U11	-
BCPR7EIX	IQ22	-
BCPR7EIX11	IQ22	-
BCPR7EKD	QL22TR-S	-
BCPR7ES	Q22PR-U	-
BCPR7ES11	Q22PR-U11	-
BCPR7ET	K22PBR-S	-
BCPR7EV	IQ22	-
BCPR7EV11	IQ22	-
BCPR7EVX	IQ22	-
BCPR7EVX11	IQ22	-
BCPR7EY	Q22PR-U	-
BCPR7EY11	Q22PR-U11	-
BCPR7EYN11	Q22PR-U11	-
BCPR8EVX11	IQ24	-
BCPR9ES11	IQ27	-
BCR7ES	Q22PR-U	-
BCR8ES	IQ24	-
BCRE527Y	QJ16AR-U	-
BCRE527Y11	QJ16AR-U11	-
BE527Y11	J16A-U11	-
BE529Y11	J16B-U11	-
BK5E	K16P-U	K16TT
BK5E11	K16PR-U11	K16TT
BK5ES	K16PR-U	K16TT
BK5ESZ	K16PR-U	K16TT
BK6E	K20P-U	K20TT
BK6E11	K20PR-U11	K20TT
BK6EKU	K20TXR	K20TT
BK7E	K22PR-U	-
BK7E11	K22PR-U11	-
BK7EKN11	K22TM11	-
BK7EKU	K22TM11	-
BKR4E11	IK16	-
BKR4EIX	IK16	-
BKR4ESA11	IK16	-
BKR4EVX	IK16	-
BKR5E	K16PR-U	K16TT
BKR5E11	K16PR-U11	K16TT
BKR5EE	IK16	-
BKR5EGP	IK16	-
BKR5EIX	IK16	-
BKR5EIX11	IK16	-
BKR5EIX11P	VK16	-
BKR5EIXP	VK16	-
BKR5EK	K20TXR	K20TT
BKR5EK11	K16TR11	K16TT
BKR5EKB11	K16TR11	K16TT
BKR5EKC	K16TNR-S9	K16TT
BKR5EKC9	K16TNR-S9	K16TT
BKR5EKP11	PK16TR11	K16TT*
BKR5EKP13	PK16TR13	K16TT*
BKR5EKU	K20TXR	K20TT
BKR5EKUC	VKA16	-
BKR5EKUD	VKA16	-
BKR5EKUP	K20TXR	K20TT
BKR5EN	K16PR-U	K16TT
BKR5EN11	K16PR-L11	K16TT
BKR5EP11	PK16R11	K16TT*
BKR5EP13	PK16R11	K16TT*

NGK	DENSO	TT
BKR5EP8	PK16R8	-
BKR5EQUA	VK16	-
BKR5ES	K16PR-U	K16TT
BKR5ES11	K16PR-U11	K16TT
BKR5ESA11	K16PR-U11	K16TT
BKR5ESZA	K16PR-U	K16TT
BKR5ETUA	VKA16	-
BKR5EVX	IK16	-
BKR5EVX11	IK16	-
BKR5EVXA	IK16	-
BKR5EVXA11	IK16	-
BKR5EVXA13	IK16	-
BKR5EY	K16R-U	K16TT
BKR5EY11	K16R-U11	K16TT
BKR5EYA	K16R-U	K16TT
BKR5EYA11	K16R-U11	K16TT
BKR5EZ	K16PR-U	K16TT
BKR6E	K20PR-U	K20TT
BKR6E11	K20PR-U11	K20TT
BKR6E8S	K20PR-U8S	-
BKR6E9S	IK20G	-
BKR6EE	IK20	-
BKR6EGP	IK20	-
BKR6EIX	IK20	-
BKR6EIX11	IK20	-
BKR6EIX11P	VK20	-
BKR6EIX5	SK20R5	-
BKR6EIXLPG	VK20T	-
BKR6EIXP	SVK20RZ8	-
BKR6EK	K20TXR	K20TT
BKR6EKB11	K20TR11	K20TT
BKR6EKC	K20TNR	K20TT
BKR6EKC11	K20TNR	K20TT
BKR6EKE	K20TXR	K20TT
BKR6EKPA	PK20TR11	K20TT*
BKR6EKP11	PK20TR11	K20TT*
BKR6EKU	K20TXR	K20TT
BKR6EKUB	K20TXR	K20TT
BKR6EKUC	VKA20	-
BKR6EKUD	VKA20	-
BKR6EKUE	K20TXR	K20TT
BKR6EN	K20PR-U	K20TT
BKR6EN11	K20PR-L11	K20TT
BKR6EP11	PK20R11	K20TT*
BKR6EP13	PK20R13	K20TT*
BKR6EP8	PK20R8	-
BKR6EPA8	PK20GR8	-
BKR6EPN11	PK20PR-L11	-
BKR6EPN8	PK20R-P8	K20TT*
BKR6EQU	K20TXR	K20TT
BKR6EQUA	K20TXR	K20TT
BKR6EQUB	K20TXR	K20TT
BKR6EQUP	K20TXR	K20TT
BKR6EQUA	K20TXR	K20TT
BKR6ES	K20PR-U	K20TT
BKR6ES11	K20PR-U11	K20TT
BKR6ESZ10	K20PR-U11	K20TT
BKR6ETA10	K20PBR	K20TT
BKR6ETP	SK20PR-A8	-
BKR6ETUB	K20PBR-S10	K20TT
BKR6EVX	IK20	-
BKR6EVX11	IK20	-
BKR6EVXA11	IK20	-
BKR6EVXA13	IK20	-
BKR6EY	K20R-U	K20TT
BKR6EY11	K20R-U11	K20TT
BKR6EYA	K20R-U	K20TT
BKR6EYA11	K20R-U11	K20TT
BKR6EZ	K20PR-U	K20TT
BKR6EZB	K20PR-U11	K20TT
BKR7E	K22PR-U	-
BKR7E11	K22PR-U11	-

NGK	DENSO	TT
BKR7EE	IK22	-
BKR7EIX	IK22	-
BKR7EIX11	IK22	-
BKR7EIX11PS	VK22G	-
BKR7EIXP	VK22	-
BKR7EIXPS	VK22	-
BKR7EKC	K22TNR-S	-
BKR7EKN	K22TMR11	-
BKR7EKN11	K22TMR11	-
BKR7EKN11	K22TMR11	-
BKR7EKU	K22TNR-S	-
BKR7EN11	K22PR-L11	-
BKR7EQUP	IK22	-
BKR7ES	K22PR-U	-
BKR7ES11	K22PR-U11	-
BKR7EVX	IK22	-
BKR7EVX11	IK22	-
BKR7EY	K22PR-U	-
BKR7EY11	K22PR-U11	-
BKR8E11	K24PR-U11	-
BKR8EIX	IK24	-
BKR9EIX	IK27	-
BKRGAS	VK20T	-
BKUR5EK9	K16TNR-S9	K16TT
BKUR5ET	K16TNR-S9	K16TT
BKUR5ET10	K16TNR-S9	K16TT
BKUR5ETC10	K16TNR-S9	K16TT
BKUR5ETZ10	K16TNR-S9	K16TT
BKUR6E	K20PR-SU9	-
BKUR6EK	K20PBR-S	K20TT
BKUR6EK9	K20TNR-S9	K20TT
BKUR6EKPA	PK20PTR-S9	K20TT*
BKUR6ET	K20PBR-S10	K20TT
BKUR6ET10	K20PBR-S10	K20TT
BKUR6ETB	K20PBR-S10	K20TT
BKUR6ETB10	K20PBR-S10	K20TT
BKUR7E11	IK22	-
BKUR7EK	K22TNR-S	-
BKUR7ET	K22PBR-S	-
BM4A	W14M-U	-
BM6	W20M-U	-
BM6A	W20M-U	-
BM6F	T20M-U	-
BM6FY	T20M-U	-
BM7	W22M-U	-
BM7A	W22M-U	-
BM7F	T22M-U	-
BMR2A	W9LMR-US	-
BMR2A10	W9LMR-US	-
BMR4A	W14MR-U	-
BMR6A	W20MR-U	-
BMR6F	T20M-U	-
BMR7A	W22M-U	-
BP10EV	IW31	-
BP10EVX	IW31	-
BP2E	W9EXR-U	-
BP2ES	W9EP	-
BP2H	W9FP	-
BP2HA	W9FP-UL	-
BP2HS	W9FP-UL	-
BP4	W14PR-U	-
BP4E	W14EX-U	-
BP4EA11	W14EXR-U11	-
BP4EFS	T16EPR-U	T16TT
BP4ES	W14EPR-U	-
BP4ES11	W14EXR-U11	-
BP4ES13	W14EXR-U13	-
BP4ESL11	W14EXR-U11	-
BP4EY	W14EX-U	-
BP4EY11	W14EXR-U11	-
BP4FS	T14PR-U	-
BP4H	W14FPR-U	-

(*) Срок службы ограничен по сравнению с оригинальным изделием для указанного применения. Подробную информацию см. стр 8

NGK	DENSO	TT
BP4HA	W14FPR-UL	-
BP4HM10	W14FPR-UL10	-
BP4HS	W14FPR-UL	-
BP4HS10	W14FPR-UL10	-
BP4HSA	W14FPR-UL	-
BP5E	W16EPR-U	W16TT
BP5EA	W14EX-U	-
BP5EA11	W14EXR-U11	-
BP5EA13	W14EXR-U13	-
BP5EAL	W16EXR-U	W16TT
BP5EAL11	W16EX-U11	W16TT
BP5EFS	T16EPR-U	T16TT
BP5EFS13	T16EPR-U15	T16TT
BP5EJ	J16AY	-
BP5EKA	W16ETR-S	W16TT
BP5EKN	W16ETR-S	W16TT
BP5EQ13	W16EPR-U11	W16TT
BP5ES	W16EPR-U	W16TT
BP5ES11	W16EPR-U11	W16TT
BP5ES13	W16EXR-U13	W16TT
BP5ESA	W16EPR-U	W16TT
BP5ESL	W16EPR-U	W16TT
BP5ESZ	W16EXR-U	W16TT
BP5ET	W16EPB10	W16TT
BP5ET10	W16EPB10	W16TT
BP5EV	IW16	-
BP5EVX	IW16	-
BP5EVX11	IW16	-
BP5EY	W16EXR-U	W16TT
BP5EY11	W16EX-U11	W16TT
BP5EZ	W16EPR-U	W16TT
BP5F	T16PR-U	-
BP5FS	T16PR-U	-
BP5HA	W16FPR-U	-
BP5HM	W16FPR-U	-
BP5HS	W16FPR-U	-
BP5HS10	W16FPR-U	-
BP5S	W16PR-U	-
BP6E	W20EP-U	W20TT
BP6EA	W20EX-U	W20TT
BP6EA11	W20EX-U11	W20TT
BP6EF	T20EPR-U	T20TT
BP6EF13	T20EPR-U15	T20TT
BP6EFS	T20EPR-U	T20TT
BP6EFS13	T20EPR-U15	T20TT
BP6EJ	J20AY	-
BP6EK	W20ETR-S	W20TT
BP6EKA	W20ETR-S	W20TT
BP6EKN	W20ETR-L	-
BP6EQ13	W20EP-U11	W20TT
BP6ES	W20EPR-U	W20TT
BP6ES11	W20EPR-U11	W20TT
BP6ES13	W20EXR-U13	W20TT
BP6ESA	W20EPR-U	W20TT
BP6ESZ	W20EP-U	W20TT
BP6ET	W20EPB	W20TT
BP6EV	IW20	-
BP6EVX	IW20	-
BP6EVX11	IW20	-
BP6EY	W20EX-U	W20TT
BP6EY11	W20EX-U11	W20TT
BP6EZ	W20EPR-U	W20TT
BP6F	T20PR-U	-
BP6FS	T20PR-U	-
BP6H	W20FPR-U	WF20TT
BP6HK	W20FR-L	WF20TT
BP6HS	W20FPR-U	WF20TT
BP6HS10	W20FPR-U10	WF20TT
BP6HSA	W20FR-L	WF20TT
BP6HV	IWF20	-
BP6HVG	IWF20	-
BP6HVX	IWF20	-

NGK	DENSO	TT
BP6S	W20PR-U	-
BP7E	W22EPR-U	W22TT
BP7EFS	T22EP-U	-
BP7EFVX	IT22	-
BP7EKN	W22ETR-L	-
BP7EQ13	W22EPR-U11	W22TT
BP7ES	W22EPR-U	W22TT
BP7ES11	W22EPR-U11	W22TT
BP7ET	W22EPB	W22TT
BP7EV	IW22	-
BP7EVX	IW22	-
BP7EVX11	IW22	-
BP7EY	W22EPR-U	W22TT
BP7EY11	W22EPR-U	W22TT
BP7FS	ITF22	-
BP7HS	W22FPR-U	-
BP7HS10	W22FP-U10	-
BP7HV	IWF22	-
BP7HVX	IWF22	-
BP8ES	W24EPR-U	-
BP8ES11	W24EPR-U	-
BP8EV	IW24	-
BP8EVX	IW24	-
BP8FS	ITF24	-
BP8HN10	W24FPR-U10	-
BP8HS	W24FP-U	-
BP8HS10	W24FPR-U10	-
BP8HS15	W24FPR-U10	-
BP8HSA	W24FR-L	-
BP8HSN10	W24FP-U	-
BP9ES	W27ESR-U	-
BP9EV	IW27	-
BP9EVX	IW27	-
BP9HS	W27FSR	-
BP9HVX	IWF27	-
BPM4A	W14MP-U10	-
BPM4A10	W14MP-U10	-
BPM6A	W20MP-U	-
BPM6A10	W20MPR-U10	-
BPM6F	T20MP-U	-
BPM6Y	W20MP-U	-
BPM7	W22MPR-U	-
BPM7A	W22MPR-U	-
BPM7F	T22MP-U	-
BPM7Y	W22MPR-U	-
BPMR4A	W14MPR-U10	-
BPMR4A10	W14MPR-U10	-
BPMR6A	W20MPR-U10	-
BPMR6A10	W20MPR-U10	-
BPMR6F	T20MP-U	-
BPMR6Y	W20MPR-U10	-
BPMR7A	W22MPR-U	-
BPR10EV	IW31	-
BPR10EVX	IW31	-
BPR2E	W9EXR-U	-
BPR2ES	W9EXR-U	-
BPR2HS	W9FP-UL	-
BPR4E	W14EPR-U	-
BPR4EFS	IT16	-
BPR4ES	W14EXR-U	-
BPR4ES11	W14EXR-U11	-
BPR4ES13	W14EXR-U13	-
BPR4ESL11	W14EXR-U11	-
BPR4EVX	IW16	-
BPR4EY	W14EXR-U	-
BPR4EY11	W14EXR-U11	-
BPR4EY13	W14EXR-U13	-
BPR4FS	T14PR-U	-
BPR4FS11	T14PR-U15	-
BPR4FS15	T14PR-U15	-
BPR4FS20	T14PR-U15	-
BPR4H	W14FPR-UL	-

NGK	DENSO	TT
BPR4HS	W14FPR-UL	-
BPR4HS10	W14FPR-UL10	-
BPR4HSA	W14FPR-UL	-
BPR4S	W14PR-U	-
BPR4S15	W14PR-U	-
BPR4S20	W14PR-U	-
BPR5E	W16EPR-U	W16TT
BPR5E11	W16EPR-U11	W16TT
BPR5EA	W14EXR-U	-
BPR5EA11	W14EXR-U11	-
BPR5EAL	W16EXR-U	W16TT
BPR5EAL11	W16EXR-U11	W16TT
BPR5EF	T16EPR-U	T16TT
BPR5EF13	T16EPR-U15	T16TT
BPR5EFX13P	VT16	-
BPR5EFS	T16EPR-U	T16TT
BPR5EFS13	T16EPR-U15	T16TT
BPR5EFVX	IT16	-
BPR5EGP	IW16	-
BPR5EIX	IW16	-
BPR5EIX11	IW16	-
BPR5EIX11P	VW16	-
BPR5EIXP	VW16	-
BPR5EJ	J16AYR	-
BPR5EKA	W16ETR-S	W16TT
BPR5EKB	W16DTR-S	-
BPR5EKN	W16ETR-S	W16TT
BPR5EKU	W16ETR-S	W16TT
BPR5EP11	P16R	W20TT*
BPR5EP13	P16R13	-
BPR5ES	W16EPR-U	W16TT
BPR5ES11	W16EXR-U11	W16TT
BPR5ES13	W16EXR-U13	W16TT
BPR5ES15	W16EPR-U11	W16TT
BPR5ESA	W16EXR-U	W16TT
BPR5ESL	W16EPR-U	W16TT
BPR5EV	IW16	-
BPR5EVX	IW16	-
BPR5EVX11	IW16	-
BPR5EY	W16EXR-U	W16TT
BPR5EY11	W16EXR-U11	W16TT
BPR5FS	T16PR-U	-
BPR5FS11	T16PR-U11	-
BPR5FS15	T16PR-U15	-
BPR5HM	W16FPR-U	-
BPR5HS	W16FPR-U	-
BPR5S	W16PR-U	-
BPR5S15	W16PR-U	-
BPR6E	W20EPR-U	W20TT
BPR6E11	W20EPR-U	W20TT
BPR6EF	T20EPR-U	T20TT
BPR6EF11	T20TT	-
BPR6EF13	T20EPR-U15	T20TT
BPR6EFX10	IT20	-
BPR6EFX13P	VT20	-
BPR6EFX15	IT20	-
BPR6EFS	T20EPR-U	T20TT
BPR6EFS13	T20EPR-U15	T20TT
BPR6EFS15	T20EPR-U15	T20TT
BPR6EGP	IW20	-
BPR6EIX	IW20	-
BPR6EIX11	IW20	-
BPR6EIX11P	VW20	-
BPR6EIXLPG	VW20T	-
BPR6EIXP	VW20	-
BPR6EKA	W20ETR-S	W20TT
BPR6EKB	W20DTR-S	-
BPR6EKB1	W20DTR-SA	-
BPR6EKN	W20ETR-L	-
BPR6EP11	VW20	-
BPR6EP8	P20R8	-
BPR6ES	W20EPR-U	W20TT

NGK	DENSO	TT
BPR6ES11	W20EPR-U11	W20TT
BPR6ES13	W20EXR-U13	W20TT
BPR6ESN11	W20EPR-U11	W20TT
BPR6EV	IW20	-
BPR6EVX	IW20	-
BPR6EVX11	IW20	-
BPR6EY	W20EXR-U	W20TT
BPR6EY11	W20EXR-U11	W20TT
BPR6EY13	W20EXR-U13	W20TT
BPR6EYZ	W20EXR-U	W20TT
BPR6EZ	W20EPR-U	W20TT
BPR6FS	T20PR-U	-
BPR6FS11	T20PR-U11	-
BPR6FS15	T20PR-U15	-
BPR6H	W20FPR-U	WF20TT
BPR6HIX	IWF20	-
BPR6HS	W20FPR-U	WF20TT
BPR6HS10	W20FPR-U10	WF20TT
BPR6HSA	W20FR-L	WF20TT
BPR6HVX	IWF20	-
BPR6S	W20PR-U	-
BPR7E	W22EPR-U	W22TT
BPR7EFS	IT22	-
BPR7EFS15	IT22	-
BPR7EIX	IW22	-
BPR7EKN	W22ETR-L8	-
BPR7ES	W22EPR-U	W22TT
BPR7ES11	W22EPR-U11	W22TT
BPR7EV	IW22	-
BPR7EVX	IW22	-
BPR7EVX11	IW22	-
BPR7EY	W22EPR-U	W22TT
BPR7EY11	W22EPR-U11	W22TT
BPR7HIX	IWF22	-
BPR7HS	W22FPR-U	-
BPR7HS10	W22FPR-U	-
BPR7HSA	W22FPR-U	-
BPR7HVX	IWF22	-
BPR8EIX	IW24	-
BPR8ES	W24EPR-U	-
BPR8EV	IW24	-
BPR8EVX	IW24	-
BPR8HIX	IWF24	-
BPR8HS	W24FPR	-
BPR8HS10	W24FPR-U10	-
BPR8HSA	W24FR-L	-
BPR9EIX	IW27	-
BPR9ES	W27ESR	-
BPR9EV	IW27	-
BPR9EVX	IW27	-
BPRGAS	VW20T	-
BPZ7HS10	W22FPR-U	-
BPZ8HN10	W24FPR-U10	-
BPZ8HS10	W24FPR-U10	-
BPZ8HS15	W24FPR-U10	-
BR10ECM	IWM31	-
BR10ECMIX	IWM31	-
BR10ECMVX	IWM31	-
BR10ECS	W31ESR-U	-
BR10EG	IW31	-
BR10EGV	IW31	-
BR10EIX	IW31	-
BR10ES	W31ESR-U	-
BR10ET	W29EBR	-
BR10EV	IW31	-
BR10EVX	IW31	-
BR10EYA	W31ESR-U	-
BR2LM	W9LMR-US	-
BR4ES	W14E	-
BR4HS	W14FR-U	-
BR4HSA	W14FR-L	-
BR4LM	W14LM-U	-

(*) Срок службы ограничен по сравнению с оригинальным изделием для указанного применения. Подробную информацию см. стр. 8

NGK	DENSO	TT
DF6H11A	FXE20HE11	-
DF6H11B	FXE20HR11	-
DF7H11B	FXE22HR11	-
DF8H11B	FXE24HR11	-
DFH6B11A	FK20HBR11	-
DIFR6A13G	DK20PR-D13	-
DILFR5A11	FK16HR11	-
DILFR5A11D	FK16HR11	-
DILFR5E11	FK16HR11	-
DILFR6D11	FK20HR11	-
DILFR6F11G	VFKH20	-
DILFR6J11	VFXEH20	-
DILFR7B10G	VKH22	-
DILKAR6A11	FXE20HR11	-
DILKAR7B11	VFXEH22	-
DILKAR7F8	FC20HPR8	-
DILZKAR6A11	FXE20HE11	-
DILZKR7A11G	DXU22HCR-D11S	-
DILZKR7A11GS	DXU22HCR-D11S	-
DILZKR7B11GS	DXU22HCR-D11S	-
DIMR8A10	IU24	-
DP5EA9	X16EPR-U9	-
DP6EA9	X20EPR-U9	-
DP7EA9	X22EPR-U9	-
DP7EV9	IX22B	-
DP8EA9	X24EPR-U9	-
DP8EV9	IX24B	-
DP8EVX9	IX24B	-
DP8Z	X24GP-U	-
DP9EA9	X27EPR-U9	-
DP9EV9	IX27B	-
DP9EVX9	IX27B	-
DP9Z	X27GPR-U	-
DPR5EA9	X16EPR-U9	-
DPR6EA9	X20EPR-U9	-
DPR6EB9	IX22B	-
DPR7EA9	X22EPR-U9	-
DPR7EIX9	IX22B	-
DPR7EV9	IX22B	-
DPR7EVX9	IX22B	-
DPR8EA9	X24EPR-U9	-
DPR8EIX9	IX24B	-
DPR8EV9	IX24B	-
DPR8EVX9	IX24B	-
DPR8Z	X24GPR-U	-
DPR8ZIX	IXG24	-
DPR9EA9	X27EPR-U9	-
DPR9EIX9	IX27B	-
DPR9EV9	IX27B	-
DPR9EVX9	IX27B	-
DPR9Z	X27GPR-U	-
DR5HS	X16FSR-U	-
DR6EA	X20ESR-U	-
DR6HS	X20FSR-U	-
DR7EA	X22ESR-U	-
DR7ES	X22ESR-U	-
DR8EA	X24ESR-U	-
DR8EB	X24ESR-U	-
DR8EIX	IX24	-
DR8ES	X27ESR-U	-
DR8ESL	X24ESR-U	-
DR8EVX	IX24	-
DR8HS	X24FS-U	-
DR9EA	X27ESR-U	-
DR9EIX	IX27	-
DR9ES	X27ESR-U	-
DR9EVX	IX27	-
ER10EH	Y31FER-C	-
ER8EH	Y24FER-C	-
ER8EIH	IY24	-
ER8EHN	Y24FER-C	-
ER9EH	Y27FER-C	-

NGK	DENSO	TT
ER9EH6N	Y27FER-C	-
ER9EIH	IY27	-
FR4	K16PR-U	K16TT
FR45	K16PR-U11	K16TT
FR4BP11	IK16	-
FR5	K20PR-U	K20TT
FR51	KJ20CR-L11	K20TT
FR5AP10	PK16PR11	K16TT*
FR5BP11	IK16	-
FR5C11G	IK16	-
FR5CP	IK16	-
FR5EI	K16PSR-B8	-
FR6BP11	IK20	-
FR6C11G	IK20	-
FR6D11G	IQ20	-
FR6EI	K20PSR-B8	-
FR7AID	IK22	-
FR7AP10	IK22	-
FR7BI11	IK22	-
FR8BI11	IK24C11	-
FR9BI11	IK27C11	-
G2Z	Z9	-
GR4	W14EXR-U	-
GR45	W14EXR-U11	-
GR4IX	IW16	-
GR5	W16EXR-U	W16TT
GR55	W16EXR-U13	W16TT
GR5A10	IW16	-
GR5IX	IW16	-
GR5VX	IW16	-
GR6A10	IW20	-
HB6AIX11P	VKA20	-
HB6BIX11P	VKB20	-
IFR5A11	SK16R11	-
IFR5A8N	SK16R-P8	-
IFR5D10	VK16	-
IFR5E11	SK16PR-A11	-
IFR5E13	SK16PR-E11	-
IFR5G11	SK16PR-L11	-
IFR5G11K	SK16PR-L11	-
IFR5J11	SK16PR-A11	-
IFR5L11	VK16PRZ11	-
IFR5N	VK16	-
IFR5N10	SK16PR-A11	-
IFR5T11	SK16R11	-
IFR5T8N	SK16R-P8	-
IFR6A11	SK20R11	-
IFR6A11T	SK20BR11	-
IFR6B	SVK20RZ8	-
IFR6B11	SK20PR-A11	-
IFR6BK	SVK20RZ8	-
IFR6C	SK20PR-L9	-
IFR6CS	VK20G	-
IFR6D10	SK20PR-L9	-
IFR6E11	SK20PR-A11	-
IFR6G11K	SK20PR-L11	-
IFR6J	SVK20RZ8	-
IFR6J11	SVK20RZ11	-
IFR6L11	VK20PRZ11	-
IFR6QG	SVK20RZ8	-
IFR6QS	VK20G	-
IFR6S	SK20PR-A8	-
IFR6T11	SK20R11	-
IFR6W7G	VK20Y	-
IFR6Z7G	VK20Y	-
IFR7F6D	IK22	-
IFR7F8D	VK22	-
IFR7F8J	VK22	-
IFR7FD	VK22	-
IFR7FJ8	IK22	-
IFR7G11K	SK22PR-M11	-
IFR7G11KS	SK22PR-M11S	-

NGK	DENSO	TT
IFR7L11	VK22PRZ11	-
IFR7U	VK22	-
IFR8H11	VK24PRZ11	-
IFR8L11	VK24PRZ11	-
IFR9H11	VK27PRZ11	-
IFR9L11	VK27PRZ11	-
IGR5B10D	VW16	-
IGR6A	VW20T	-
IGR6A11	VW20	-
IGR6B10D	VW20T	-
IGR7A	S22PR-A7	-
IGR7AG	S22PR-A7	-
IGR7B10D	S22PR-A7	-
IJR7A	VX22BC	-
IJR7A9	VX22BC	-
IJR8B9	IX24B	-
IKR6G11	ZXU20PR11	-
IKR7A	VXU22	-
IKR7B	SXU22PR-A9	-
IKR7C	SXU22PR9	-
IKR7D	SXU22PR9	-
IKR7E9	VXU22	-
IKR9F8	IXU27	-
ILFR5B11	VKH16	-
ILFR5C11	SK16HR11	-
ILFR5T11	SK16HR11	-
ILFR6A	VKH20	-
ILFR6B	VKH20Y	-
ILFR6C	VKH20	-
ILFR6C11	SK20HR11	-
ILFR6D11	FK20HR11	-
ILFR6G	VKH20	-
ILFR6J11K	SK20HPR-L11	-
ILFR6K8	VKH20Y	-
ILFR6T11	SK20HR11	-
ILFR7B8	VKH22	-
ILFR7FD	VKH22	-
ILFR7H	VKH22	-
ILKAR6C10	VFXEH20	-
ILKAR7B11	SC20HR11	-
ILKAR7A11T	ZXU22HBR11	-
ILKAR7B8	SXU22HDR8	-
ILKAR7C9	SXU22HPR9	-
ILKAR7D9	SXU22HPR9	-
ILKAR7E6	IXUH22	-
ILTR5A13G	ITV16	-
ILTR5B11	ITL16	-
ILTR5C11	ITL16	-
ILTR5D	ITV16	-
ILTR5E11	ITV16	-
ILTR6A13G	ITV20	-
ILTR6A8G	ITV20	-
ILTR6B11	ITL20	-
ILTR6E11	ITV20	-
ILTR6G8G	ITV20	-
ILTR6H8G	ITV22	-
ILZFR5B	VKH16	-
ILZFR6A11	VKH20	-
ILZFR6B	VKH20	-
ILZFR6C11K	VKH20	-
ILZFR6CK	VKH20	-
ILZFR6D11	VKH20	-
ILZKAR7A	VFXEH22	-
ILZKAR7A10	FXE22HR11	-
ILZKAR7B11	VFXEH22	-
ILZKBR7A8G	VXUH22	-
ILZKR7B11	SXU22HCR11	-
ILZKR7B11S	SXU22HCR11S	-
ILZTR6A8G	ITV20	-
IMR8A9H	IUH24D	-
IMR8B9H	VNH24Z	-
IMR8C9H	VUH24D	-

NGK	DENSO	TT
IMR9A9H	IUH27D	-
IMR9B9H	VNH27Z	-
IMR9C9H	VUH27D	-
IMR9C9HE	VUH27D	-
IMR9C9HES	VUH27ES	-
IMR9E9HES	VUH27ES	-
IRIMAC8	IXU24	-
IRIMAC9	IXU27	-
IRITOP7	IQ22	-
IRITOP8	IQ24	-
IRITOP9	IQ27	-
IRIWAY7	IK22	-
IRIWAY8	IK24	-
IRIWAY9	IK27	-
ITR4A15	VT16	-
ITR5F13	VT16	-
ITR6F13	ZT20EPR11	T20TT*
IZFR5B	VKB16	-
IZFR5C	VKA16	-
IZFR5F11	SKJ16CR-L11	-
IZFR5K11	SKJ16DR-M11	-
IZFR5L11	SKJ16CR-L11	-
IZFR6B	VKB20	-
IZFR6F11	VKJ20RZ-M11	-
IZFR6H11	VK20	-
IZFR6J11	SK20PR-L11	-
IZFR6K11	SKJ20DR-M11	-
IZFR6K11E	VK20G	-
IZFR6K11NS	SKJ20DR-M11S	-
IZFR6K11S	SKJ20DR-M11S	-
IZFR6K13	SKJ20DR-M13	-
IZKR6B10E	IXU22	-
IZKR7A	IXU22	-
IZKR7B	VXU22	-
J10A	X31ETR	-
J10B	X31ETR	-
J9A	X27ETR	-
J9B	X27ETR	-
JR10A	X31ETR	-
JR10B	X31ETR	-
JR10C	X31ETR	-
JR8B	IX24	-
JR8C	IX24	-
JR9A	X27ETR	-
JR9B	X27ETR	-
JR9C	X27ETR	-
KR6A10	XU20EPR-U	-
KR7AI	IXU22	-
KR8AI	IXU24	-
KR8BI	IXU24	-
KR9CI	IXU27	-
L8A	U24FSR-U	-
LF5A11	K16HPR-U11	KH16TT
LF5AIX11	IKH16	-
LF5AIX11P	VKH16	-
LF5AP11	IKH16	-
LF5AQP	IKH16	-
LF5B	K16HPR-U11	KH16TT
LF5BP11	IKH16	-
LF5E11	K16HR-U11	KH16TT
LF5P11	IKH16	-
LF6A	K20HR-U11	KH20TT
LF6A11	K20HR-U11	KH20TT
LF6AIX11	IKH20	-
LF6AIX11P	VKH20	-
LF6AIXLPG	VKH20T	-
LF6AIXP	VKH20Y	-
LF6AP11	IKH20	-
LF6AP9	IKH20	-
LF6AQP	IKH20	-
LF6B	K20HR-U11	KH20TT
LF6BP11	IKH20	-

(*) Срок службы ограничен по сравнению с оригинальным изделием для указанного применения. Подробную информацию см. стр. 8

NGK	DENSO	TT
LF6C	K20HR-U11	KH20TT
LF6C11	K16HR-U11	KH16TT
LF6D	K20HR-U11	KH20TT
LF7AIX	IKH22	-
LF7AIXP	VKH22	-
LKAR6AIX13P	ZXE20HR13	-
LKAR7C11	VCH22	-
LKR7AI	IXUH22	-
LKR7AIX	IXUH22I	-
LKR7AIXP	VXUH22I	-
LKR7B	XU22HDR9	XUH22T
LKR7B9	XU22HDR9	XUH22T
LKR7B18	IXU22HPR	-
LKR7BXP	VXUH22	-
LKR7C	XU22HDR9	XUH22T
LKR7D112	IXUH22	-
LPG1	VK20T	-
LPG2	VW20T	-
LPG3	VQ20	-
LPG4	ITV16	-
LPG5	VT20	-
LPG6	VK20	-
LPG7	VKH20	-
LPG8	VXU22	-
LR8A	U24FSR-U	-
LR8B	IUF24	-
LTR5A11	ITV16	-
LTR6A11	ITV20	-
LTR6A11	ITV20	-
LTR7A11	ITV22	-
LZFR5C11	K16HPR-U11	KH16TT
LZFR5C11G	K16HPR-U11	KH16TT
LZFR6AI	IKH20	-
LZFR6B10E	IKH20	-
LZKAR6AP11	FXE20HR11	-
LZKAR7A	XE20HR-U9	-
LZKAR7B	XE20HR-U9	-
LZKR6A10G	IXUH22I	-
LZKR6B10E	XU22HDR9	XUH22T
LZKR6BE	IXUH22I	-
LZTR4A11	ITL16	-
LZTR4AGP	ITL16	-
LZTR4AIX13	ITL16	-
LZTR5A11	ITL16	-
LZTR5A13	ITL20	-
LZTR5AGP	ITL20	-
LZTR5AIX13	ITL20	-
LZTR6A11	ITL20	-
LZTR6AIX13	ITL20	-
PFR5A11	PQ16R	Q16TT*
PFR5B	PK16R8	-
PFR5B11	PK16PR-L11	-
PFR5B11B	PK16R11	K16TT*
PFR5B11C	PK16R11	K16TT*
PFR5B9	PK16R8	-
PFR5BD	PK16R8	-
PFR5C11	PK16R11	K16TT*
PFR5F11	PQ16R	Q16TT*
PFR5F11A	PQ16R	Q16TT*
PFR5G11	PK16PR-L11	-
PFR5G11E	PK16PR-L11	-
PFR5G13E	PK16PR-L11	-
PFR5J11	PK16PR-P11	K16TT*
PFR5K11	PQ16R	Q16TT*
PFR5L11	PK16PR-L11	-
PFR5L13	VK16	-
PFR5N11	PK16PR-L11	-
PFR5P	PK16R8	-
PFR5P11	PK16PR-L11	-
PFR5R11	PK16PR-L11	-
PFR6A	PQ20R8	-
PFR6A11	PQ20R	Q20TT*

NGK	DENSO	TT
PFR6A11A	PQ20R	Q20TT*
PFR6B	PK20PR-P8	-
PFR6B11	PK20PR11	K20TT*
PFR6B11B	PK20R11	K20TT*
PFR6B11C	PK20PR11	K20TT*
PFR6B9	PK20PR-P8	-
PFR6BD	PK20R8	-
PFR6C11	PK20R11	K20TT*
PFR6E	PK20PR-P8	-
PFR6E10	PK20PR11	K20TT*
PFR6F11A	VQ20	-
PFR6G	PK20PR-P8	-
PFR6G11	PK20PR11	K20TT*
PFR6G11E	PK20PR-L11	-
PFR6G13	PK20PR-L13	-
PFR6G13E	PK20PR-L13	-
PFR6G9	PK20PR-P8	-
PFR6H10	PQ20R	Q20TT*
PFR6J	PK20PR-P8	-
PFR6J11	PK20PR-P11	K20TT*
PFR6J13	PK20PR-L13	-
PFR6K11	PQ20R	Q20TT*
PFR6L11	PK20PR11	K20TT*
PFR6L13	PK20PR-L13	-
PFR6M	PK20PR-P8	-
PFR6N	SK20PR-L9	-
PFR6N11	PK20PR-L11	-
PFR6P	PK20R8	-
PFR6P11	PK20PR-L11	-
PFR6Q	PK20PR-P8	-
PFR6R11	PK20PR-L11	-
PFR6T10	PK20PR-L11	-
PFR6T10G	PK20PR-L11	-
PFR6TG	PK20PR-P8	-
PFR6U11G	PK20PR-L11	-
PFR6V10D	VK20T	-
PFR6WT	VKB20	-
PFR6WTG	VKB20	-
PFR6X11	PK20PR-L11	-
PFR7A11	VQ22	-
PFR7B	PK22PR8	-
PFR7B11	PK22PR11	-
PFR7B4D	VK22	-
PFR7B9	PK22PR8	-
PFR7BD	VK22	-
PFR7G	PK22PR8	-
PFR7G11	PK22PR-L11S	-
PFR7G11S	PK22PR-L11S	-
PFR7G9	PK22PR8	-
PFR7H10	PK22PR-L11S	-
PFR7M	PK22PR8	-
PFR7ND	PK22PR8	-
PFR7Q	PK22PR8	-
PFR7SEEG	PK22PR8	-
PFR7WT	IK22	-
PFR7WTG	VK22	-
PFR7ZTG	VK22	-
PFR8B	IK24	-
PFR8B9	IK24	-
PFR8SEEG	IK24	-
PGR5A	P16PR8	-
PGR5A11	P16PR11	W16TT*
PGR5C11	P16PR11	W16TT*
PGR6A	P20PR8	-
PGR6A11	P20PR11	W20TT*
PGR6AD	VW20T	-
PGR6B	P20PR-S11	-
PGR6D	P20PR8	-
PGR7A	P22PR8	-
PGR7A11	P22PR8	-
PJ7A	IX22B	-
PJR7A	IX22B	-

NGK	DENSO	TT
PJR8A	IX24B	-
PKR7A	VXU22	-
PKR9B	IXU27	-
PKUR6EKPA	PK20PTR-S9	K20TT*
PLFR4A11	VKH16	-
PLFR5A11	VKH16	-
PLFR5A11D	VKH16	-
PLFR5A9	VKH16	-
PLFR6A	VKH20Y	-
PLFR6A11	VKH20	-
PLFR6A9	VKH20	-
PLFR6B10	VKH20	-
PLFR6C10G	IKH20	-
PLFR7A11	VKH22	-
PLFR7A9	VKH22	-
PLKR6A	IXUH22	-
PLKR7A	SXU22HDR8	-
PLKR7B8E	VXUH22	-
PLTR6A10G	ITV20	-
PLZFR5B13G	VKH16	-
PLZFR6A11S	VKH20	-
PLZKAR6A11	FXE20HR11	-
PLZKBR7AG	VXUH22	-
PLZTR5A13	ITL16	-
PMR7A	IU22	-
PMR8A	IU24	-
PMR8B	IU24	-
PMR8CH	IU24	-
PMR9B	IU27	-
PTR4B15	PT16EPR-L13	-
PTR4G15	PT16EPR-L13	-
PTR5A10	PT16VR10	TV16TT*
PTR5A13	PT16VR13	TV16TT*
PTR5C13	PT16EPR-L13	-
PTR5D10	PT16EPR-L13	-
PTR5D13	PT16EPR-L13	-
PTR6D13	ZT20EPR11	T20TT*
PTR6D13G	ZT20EPR11	T20TT*
PTR6E13	VT20	-
PTR6F13	ZT20EPR11	T20TT*
PZFR5B	VKB16	-
PZFR5C	VKA16	-
PZFR5D11	PKJ16CR-L11	-
PZFR5E11	SKJ16CR-L11	-
PZFR5F	PKJ16CR8	-
PZFR5F11	SKJ16CR-L11	-
PZFR5F13	PKJ16CR-L13	-
PZFR5J11	SKJ16CR-L11	-
PZFR5N11T	VKA16	-
PZFR5N11TG	VKA16	-
PZFR5Q11	SKJ16CR-L11	-
PZFR6B	PKJ20CR8	-
PZFR6D11	VKA20	-
PZFR6E11	PKJ20CR-L11	-
PZFR6F	PKJ20CR8	-
PZFR6F11	PKJ20CR-L11	-
PZFR6F8	PKJ20CR-L11	-
PZFR6J11	PKJ20CR-L11	-
PZFR6N11TG	SK20BGR11	-
PZFR6R	SKJ20CR-A8	-
PZFR6R8EG	SKJ20CR-A8	-
PZTR5A15	PT16EPR-L13	-
R0045J10	RU01-31	-
R0045J11	RU01-34	-
R0045J9	RU01-27	-
R0045Q10	RU01-31	-
R0045Q11	RU01-34	-
R01510	IU31	-
R0158	IU27	-
R0159	IU31	-
R01610	IU01-31	-
R01611	IU01-34	-

NGK	DENSO	TT
R016110	IUF31A	-
R01619	IUF27A	-
R0168	IU01-24	-
R01685	IU01-27	-
R0169	IU01-27	-
R01710	IU31A	-
R01711	IU01-34	-
R0177	U22ETR	-
R0178	IU24A	-
R01785	IU27	-
R0179	IU27A	-
R017S11	IU01-34	-
R018G8	IU24	-
R0200G10	RU01-31	-
R0200G11	RU01-34	-
R0256B10	IU01-31	-
R0256B11	IU01-34	-
R0256R10	IU01-31	-
R0256R11	IU01-34	-
R0256R9	IU01-27	-
R0310B10	RU01-31	-
R0310B11	RU01-34	-
R0373A10	IU01-31	-
R0373A11	IU01-34	-
R0373A9	IU01-27	-
R0375A10	IU01-31	-
R0379A10	IU01-31	-
R0406A8	IU01-24	-
R0406A9	IU01-27	-
R0409B10	IU01-31	-
R0409B8	IU01-24	-
R0409B9	IU01-27	-
R21610	IXU01-31	-
R21611	IXU01-34	-
R2168	IXU01-24	-
R2169	IXU01-27	-
R21710	IXU01-31	-
R21711	IXU01-34	-
R2179	IX27	-
R21810	IXU01-31	-
R2189	IX27B	-
R219810P	IXU01-31	-
R219811P	IXU01-34	-
R252510	IXU01-31	-
R252511	IXU01-34	-
R25259	IXU01-27	-
R4118S10	IW31	-
R4118S105	IW01-32	-
R4118S11	IW34	-
R4118S7	IW22	-
R4118S8	IW24	-
R4118S9	IW27	-
R4118S95	IW29	-
R4304A10	IW31	-
R4304A7	IW22	-
R4304A8	IW24	-
R4304A9	IW27	-
R433910	IW31	-
R43398	IW24	-
R43399	IW27	-
R4452D10	IW31	-
R4452D105	IW01-32	-
R4452D11	IW34	-
R4452D8	IW24	-
R4452D85	IW24	-
R4452D9	IW27	-
R4452D95	IW29	-
R4468A105	IRE01-32	-
R4468A11	IRE01-34	-
R4468A115	IRE01-35	-
R4630A10	IW01-31	-
R4630A105	IW01-32	-

(*) Срок службы ограничен по сравнению с оригинальным изделием для указанного применения. Подробную информацию см. стр 8

NGK	DENSO	TT
R4630A11	IW01-34	-
R4630A8	IW01-24	-
R4630A9	IW01-27	-
R4630A95	IW01-29	-
R465210	IW31	-
R4652105	IW34	-
R46528	IW24	-
R465285	IW27	-
R46529	IW27	-
R465295	IW29	-
R518410	IWM01-31	-
R5184105	IWM01-32	-
R518411	IWM01-34	-
R518495	IWM01-29	-
R540010	IQ31	-
R54007	IQ22	-
R54008	IQ24	-
R54009	IQ27	-
R55257	IWF22	-
R55258	IWF24	-
R55259	IWF27	-
R55309	IWF27	-
R554010	IWM01-31	-
R5540F11	IWM01-34	-
R56705	W16PR-U	-
R56706	W20PR-U	-
R56707	W22S-U	-
R56708	W24S-U	-
R56709	W27S-U	-
R567110	W31ESR-U	-
R56717	W22ESR-U	-
R56718	W24ESR-U	-
R56719	W27ESR-U	-
R5671A10	IK31	-
R5671A11	IK34	-
R5671A7	IK22	-
R5671A8	IK24	-
R5671A9	IK27	-
R56728	IW24	-
R56729	IW27	-
R5672A10	IK31	-
R5672A8	IK24	-
R5672A9	IK27	-
R56736	ITF20	-
R56737	ITF22	-
R56738	ITF24	-
R56739	ITF27	-
R56746	ITF20	-
R56747	ITF22	-
R56748	ITF24	-
R56749	ITF27	-
R568610	IQ31	-
R568611	IQ34	-
R56868	IQ24	-
R56869	IQ27	-
R568710	IQ02-31	-
R56878	IQ02-24	-
R56879	IQ02-27	-
R57248	IT24	-
R57249	IT27	-
R579610	IQ01-31	-
R57968	IQ01-24	-
R57969	IQ01-27	-
R583010	IQ01-31	-
R583011	IQ01-34	-
R58308	IQ01-24	-
R58309	IQ01-27	-
R6021E10	IW31	-
R6021E105	IW01-32	-
R6021E11	IW34	-
R6021E7	IW22	-
R6021E8	IW24	-

NGK	DENSO	TT
R6021E9	IW27	-
R6021E95	IW29	-
R606110	IW01-31	-
R606111	IW01-34	-
R60619	IW01-27	-
R612010	IA01-31	-
R6120105	IAE01-32	-
R612011	IAE01-34	-
R6120A10	IA01-31	-
R6120A105	IA01-32	-
R6120A11	IA01-34	-
R6120M10	IA01-31	-
R6120M105	IAE01-32	-
R6179A105P	IWM01-32	-
R6179A10P	IWM01-31	-
R6179A11P	IWM01-34	-
R6179C105P	IA01-32	-
R6198C9	IW01-27	-
R620510	IK31	-
R620610	IK02-31	-
R62068	IK02-24	-
R62069	IK02-27	-
R624110	IK31	-
R62418	IK01-24	-
R62419	IK01-27	-
R624210	IK02-31	-
R62428	IK02-24	-
R62429	IK02-27	-
R6252E10	IW01-31	-
R6252E105	IW01-32	-
R6252E9	IW01-27	-
R6252E95	IW01-29	-
R6252K105	IW01-32	-
R6254E105	IW01-32	-
R6254E8	IW01-24	-
R6254E9	IW01-27	-
R6254K105	IW01-32	-
R625510	IK31	-
R62557	IK22	-
R62558	IK24	-
R62559	IK27	-
R6255F10	IK31	-
R6255F7	IK22	-
R6255F8	IK24	-
R6255F9	IK27	-
R632610	IK31	-
R63267	IK22	-
R63268	IK24	-
R63269	IK27	-
R633710	IQ31	-
R63377	IQ22	-
R63378	IQ24	-
R63379	IQ27	-
R6385105P	IW01-32	-
R638510P	IW01-31	-
R638511P	IW01-34	-
R63858P	IW01-24	-
R638595P	IW01-29	-
R63859P	IW01-27	-
R6385A105P	IW01-32	-
R642710	IK31	-
R64277	IK22	-
R64278	IK24	-
R64279	IK27	-
R67017	IQ22	-
R67018	IQ24	-
R670210	IQ01-31	-
R67029	IQ01-27	-
R672510	IRE01-31	-
R6725105	IRE01-32	-
R672511	IRE01-34	-
R6725115	IRE01-35	-

NGK	DENSO	TT
R67259	IRE01-27	-
R67587	IK22	-
R67588	IK24	-
R675910	IK01-31	-
R67599	IK01-27	-
R679410	IRE01-31	-
R679411	IRE01-34	-
R67949	IRE01-27	-
R68099	IK27	-
R68508	IW01-24	-
R68509	IW01-27	-
R6888A10	IK01-31	-
R6888A8	W27EBR	-
R6888A9	W27EBR	-
R6918B10	IW01-31	-
R6918B11	IW01-34	-
R6918B8	IW01-24	-
R6918B9	IW01-27	-
R6918C9	IW01-27	-
R711210	IK31	-
R711211	IK34	-
R71127	IK22	-
R71128	IK24	-
R71129	IK27	-
R711310	IK31	-
R71137	IK22	-
R71138	IK24	-
R71139	IK27	-
R711410	IK31	-
R71148	IK24	-
R71149	IK27	-
R711510	IK31	-
R71158	IK24	-
R71159	IK27	-
R711610	IK01-31	-
R71168	IK01-24	-
R71169	IK01-27	-
R711710	IK01-31	-
R711711	IK01-34	-
R71178	IK01-24	-
R71179	IK01-27	-
R711810	IK02-31	-
R71188	IK02-24	-
R71189	IK02-27	-
R711910	IK02-31	-
R71198	IK02-24	-
R71199	IK02-27	-
R723210	IQ31	-
R723211	IQ34	-
R72327	IQ22	-
R72328	IQ24	-
R72329	IQ27	-
R723310	IQ31	-
R72337	IQ22	-
R72338	IQ24	-
R72339	IQ27	-
R723410	IQ31	-
R723411	IQ34	-
R72348	IQ24	-
R72349	IQ27	-
R723510	IQ31	-
R72358	IQ24	-
R72359	IQ27	-
R723610	IQ01-31	-
R723611	IQ01-34	-
R72368	IQ01-24	-
R72369	IQ01-27	-
R723710	IQ01-31	-
R72378	IQ01-24	-
R72379	IQ01-27	-
R723810	IQ02-31	-
R72388	IQ02-24	-

NGK	DENSO	TT
R72389	IQ02-27	-
R723910	IQ02-31	-
R72398	IQ02-24	-
R72399	IQ02-27	-
R727910	IK02-31	-
R728210	IA01-31	-
R7282105	IAE01-32	-
R728211	IAE01-34	-
R7282A10	IA01-31	-
R7282A105	IA01-32	-
R7282A11	IA01-34	-
R7282C105	IAE01-32	-
R7282C11	IAE01-34	-
R73459	IKH27	-
R734610	IQ01-31	-
R73468	IQ01-24	-
R73469	IQ01-27	-
R737610	IW01-31	-
R73768	IW01-24	-
R73769	IW01-27	-
R742010	IRE01-31	-
R7420105	IRE01-32	-
R742011	IRE01-34	-
R74209	IRE01-27	-
R7420T10	IRE01-31	-
R7420T11	IRE01-34	-
R7420T9	IRE01-27	-
R743310	IK31	-
R74338	IK24	-
R74339	IK27	-
R743410	IK01-31	-
R74348	IK01-24	-
R74349	IK01-27	-
R743510	IQ31	-
R74358	IQ24	-
R74359	IQ27	-
R743610	IQ01-31	-
R74368	IQ01-24	-
R74369	IQ01-27	-
R74378	IKH24	-
R74379	IKH27	-
R743810	IKH01-31	-
R74388	IKH01-24	-
R74389	IKH01-27	-
R7440A10L	IRL01-31	-
R7440A9L	IRL01-27	-
R7440B10T	IRT01-31	-
R7440B11T	IRT01-34	-
RE7AL	IRL01-27	-
RE7CL	IRL01-27	-
RE8AL	IRL01-27	-
RE9BT	IRT01-31	-
SD10	IRE01-31	-
SD10A	S-29A	-
SD11A	S-31A	-
SD9	IRE01-27	-
SIFR6A11	VK20	-
SILFR6A	VKH20Y	-
SILFR6A11	VKH20	-
SILFR6A6	VKH20Y	-
SILFR6B8	VKH20Y	-
SILFR6C11	VKH20	-
SILTR6A7G	ITV20	-
SILZKAR7B11	VFXEH22	-
SILZKR7AS	SXU22HPR9	-
SILZKR7C11S	SXU22HCR11S	-
SIMR8A9	IU24	-
SR5	T20NR-U11	-
T7340T6	IK20	-
T7340T7	IK22	-
T7340T8	IK24	-
T7340T9	IK27	-

(*) Срок службы ограничен по сравнению с оригинальным изделием для указанного применения. Подробную информацию см. стр 8

NGK	DENSO	TT
T7341T6	IQ20	-
T7341T7	IQ22	-
T7341T8	IQ24	-
T7341T9	IQ27	-
T7418T10	IK01-31	-
T7418T8	IK01-24	-
T7418T9	IK01-27	-
T7419T10	IQ01-31	-
T7419T8	IQ01-24	-
T7419T9	IQ01-27	-
TR4	T16EPR-U	T16TT
TR42	T16EPR-U	T16TT
TR4IX	IT16	-
TR4VX	IT16	-
TR5	T20EPR-U	T20TT
TR51	T20EPR-U	T20TT
TR51IX	IT20	-
TR51VX	IT20	-
TR55	T20EPR-U15	T20TT
TR551	T16EPR-U15	T16TT
TR551IX	IT16	-
TR551VX	IT20	-
TR55IX	IT20	-
TR55VX	IT20	-
TR5A10	T16VR-U10	TV16TT
TR5A13	T16VR-U10	TV16TT
TR5B13	T16VR-U10	TV16TT
TR5BP12	ITV16	-
TR5IX	IT20	-
TR5VX	IT20	-
TR6	T20EPR-U	T20TT
TR6AP13	ZT20EPR11	T20TT*
TR6AP13E	IT20	-
TR6B10	ITV20	-
TR6B13	ITV20	-
TR6GP	IT20	-
TR6IX	IT20	-
TR7IX	IT22	-
TR8IX	IT24	-
UR4	T16PR-U	-
UR40	T16PR-U15	-
UR45	T16PR-U15	-
UR45IX	ITF16	-
UR45VX	ITF16	-
UR4IX	ITF16	-
UR4VX	ITF16	-
UR5	T20PR-U	-
UR55	T20PR-U15	-
UR55IX	ITF20	-
UR55VX	ITF20	-
UR5IX	ITF20	-
UR5VX	ITF20	-
UR6	ITF20	-
UR6IX	ITF20	-
UR6VX	ITF20	-
WR41	MA9P-U	-
WR5	MA20PR-U	-
XR4	W16PR-U	-
XR40	W16PR-U	-
XR45	W16PR-U	-
XR5	W20PR-U	-
YR5	T20R-U	-
YR55	T20R-U	-
YR55IX	ITF20	-
YR55VX	ITF20	-
YR5IX	ITF20	-
YR5VX	ITF20	-
ZF4A11	QJ14CR11	-
ZF5A11	QJ16CR11	Q16TT
ZF5F11	KJ16CR11	K16TT
ZF6A11	QJ20CR11	Q20TT
ZF6F11	KJ20CR11	K20TT

NGK	DENSO	TT
ZFR4F11	KJ14CR11	-
ZFR5A11	QJ16CR11	Q16TT
ZFR5AP	IK16	-
ZFR5C11G	KJ16CR-L11	K16TT
ZFR5D11	K16GPR-U11	-
ZFR5E11	K16GPR-U11	-
ZFR5F	KJ16CR11	K16TT
ZFR5F11	KJ16CR-U11	K16TT
ZFR5FGP	IK16	-
ZFR5F11G	IK16	-
ZFR5FIX11	IK16L	-
ZFR5FIX11P	PKJ16CR-L11	-
ZFR5FIX55	IK20	-
ZFR5FVX11	IK16	-
ZFR5G	K16DTR-S11	-
ZFR5J11	KJ16CR-L11	K16TT
ZFR5LP13G	IK16L	-
ZFR5N	KJ16CR-L11	K16TT
ZFR5N11	KJ16CR-L11	K16TT
ZFR5PG	KJ16CR-L11	K16TT
ZFR6A11	QJ20CR11	Q20TT
ZFR6AGP	IQ20	-
ZFR6BPG	IK20L	-
ZFR6F11	KJ20CR-U11	-
ZFR6F11G	KJ20CR-L11	K20TT
ZFR6FGP	IK20	-
ZFR6F11G	IK20	-
ZFR6FIX11	KJ20SR11	-
ZFR6FIX11P	IK20L	-
ZFR6FIX55	IK20	-
ZFR6FVX11	IK20	-
ZFR6G	K20DTR-S11	-
ZFR6G11	K20DTR-S11	-
ZFR6J11	KJ20CR-L11	K20TT
ZFR6K11	KJ20DR-M11	-
ZFR6K11E	KJ20DR-M11	-
ZFR6K11S	SKJ20DR-M11S	-
ZFR6K13	KJ20DR-M11	-
ZFR6K11G	IK20	-
ZFR6K1X11PS	VK20G	-
ZFR6SQ	K20PBR-S10	K20TT
ZFR6T11G	KJ20DR-M11	-
ZFR6U11	KJ20CR-L11	K20TT
ZFR6VG	KJ20CR-L11	K20TT
ZFR7F	KJ22CR-L8	-
ZFR7F11	KJ22CR-L11	-
ZFR7J11	KJ22CR-L11	-
ZG4A	J16CR-U	W16TT
ZG5A	J16CR-U	W16TT
ZG5E	J16CR-U	W16TT
ZGR4A	J16CR-U	W16TT
ZGR5A	J16CR-U	W16TT
ZGR5AGP	IW16	-
ZGR5B	W16DTR-S	-
ZGR5B11	W16DTR-S	-
ZGR5C	J16CR-U	W16TT
ZGR5E	J16CR-U	W16TT
ZGR6B11	W20DTR-S	-
ZKR7A	XU22EPR-U	XU22TT
ZKR7A10	XU22EPR-U	XU22TT
ZKR7A18	VXU22	-
ZMR7AP	IU22	-

NHSP	DENSO	TT
A7RTC	U20FSR-U	-
A7T	U22FSR-U	-
A7TC	U22FSR-U	-
B8RC	U24ESR-N	-
D6TC	X20FSR-U	-
D7	X22ESR-U	-
D8RTC	X24ESR-U	-
D8T	X24ESR-U	-

NHSP	DENSO	TT
D8TC	X24ESR-U	-
DF7RECZ	XU22EPR-U	XU22TT
E5C	W14F-U	-
E5T	W14FPR-U	-
E6C	W20FSR-U	WF20TT
E6T	W14FPR-UL	-
E6TC	W20FPR-U	WF20TT
E7C	W20FSR-U	WF20TT
E7RTC	W20FPR-U	WF20TT
E7TC	W22FPR-U	-
E8C	W22FS-U	-
E8TC	W22FPR-U	-
F5C	W14E	-
F5T	W14EX-U	-
F5TC	W16EPR-U	W16TT
F6RTC	W16EXR-U11	W16TT
F6TC	W20EX-U	W20TT
F7RTC	W20EXR-U	W20TT
F7TC	W22EPR-U	W22TT
F7TJC	W20EPB	W20TT
F8C	W22ESR-U	-
F8TC	W22EPR-U	W22TT
G3F	W14PR-U	-
G3TC	W14PR-U	-
G5RC	W20SR-U	-
G6	W20S-U	-
H5	W20S-U	-
K5RHCW	KJ16CR-L11	K16TT
K6RTC	K16PR-U11	K16TT
K6RTDC	K20TXR	K20TT
K6RTJC	K20PBR	K20TT
K6TC	Q16R-U	Q16TT
K6TJC	K20PBR	K20TT
K7RTC	K20PR-U11	K20TT
K7RTJC	K20PBR	K20TT
K7TC	Q20R-U	Q20TT
K7TJC	K20PBR	K20TT
L5C	W14M-U	-
L5T	W14MP-U10	-
L6T	W20MP-U	-
L7	W20M-US	-
L7T	W20MP-U	-
L7Y	W22M-U	-
L8RT	W22MPR-U	-
L9	W22M-U	-
L9T	W22MPR-U	-
N6	T20M-U	-
N9	T22M-U	-
Q7TC	T16EPR-U	T16TT
R4C	MW17	-
T5RTC	MA20PR-U	-

RALLIART	DENSO	TT
RAY66001	VW22	-
RAY66002	IW24	-

SARD	DENSO	TT
SR20ISO	IK20	-
SR20JIS	IQ20	-
SR22ISO	IK22	-
SR22JIS	IQ22	-
SR24ISO	IK24	-
SR24JIS	IQ24	-
SR27ISO	IK27	-
SR27JIS	IQ27	-
SR31ISO	IK31	-

SPLITFIRE	DENSO	TT
SF10B	T22EP-U	-
SF10C	T22EP-U	-
SF10D	T20EPR-U	T20TT
SF10D6	T20EPR-U	T20TT

SPLITFIRE	DENSO	TT
SF10E6	T16EPR-U	T16TT
SF13C	ITF24	-
SF14E	T16PR-U	-
SF254F	T16EPR-U	T16TT
SF259D	W24ESR-U	-
SF25E	W20M-U	-
SF263D	W27FSR	-
SF265F	W16FSR	-
SF295F	T20M-U	-
SF29E	W14PR-U	-
SF2C	T20PR-U	-
SF2D6	T20PR-U	-
SF2E	T16PR-U	-
SF30C	W20S-U	-
SF392A	K24PR-U11	-
SF392B	K22PR-U	-
SF392C	K20PR-U	K20TT
SF392D	K16PR-U	K16TT
SF392D6	K16PR-U	K16TT
SF405A	W31ESR-U	-
SF405B	IW27	-
SF405C	IW24	-
SF405D	W24ESR-U	-
SF405F	W22ESR-U	-
SF406A	IW31	-
SF406B	W27ESR-U	-
SF406C	W24ESR-U	-
SF409B	W24FSR	-
SF409C	W22FS-U	-
SF40D	W20ESR-U	-
SF412C	W20FPR-U	WF20TT
SF413B	X27ESR-U	-
SF415B	X27EPR-U9	-
SF415C	X24EPR-U9	-
SF416B	X27EPR-U9	-
SF416C	X24EPR-U9	-
SF416D	X22EPR-U9	-
SF419D	U20FSR-U	-
SF426C	W20EXR-U	W20TT
SF426E	W16EXR-U	W16TT
SF430B	U27ESR-N	-
SF430C	U24ESR-N	-
SF45F	W14LM-U	-
SF4E	MA16PR-U	-
SF512E	MA20PR-U	-
SF514D	T20EPR-U	T20TT
SF516D	T20EPR-U	T20TT
SF522D	KJ20CR11	K20TT
SF524E	T16EPR-U	T16TT
SF534D	ITV16	-
SF550C	K20PR-U11	K20TT
SF6A	W24EPR-U	-
SF6C	W20EPR-U	W20TT
SF6D	W20EPR-U	W20TT
SF6E	W16EPR-U	W16TT
SF6F6	W14EXR-U11	-
SF8E	W16PR-U	-
SF98E	KJ20CR-L11	K20TT
TP10C	IT20	-
TP10D	IT16	-
TP2C	ITF22	-
TP2D	ITF20	-
TP2E	ITF16	-
TP392A	IK22	-
TP392B	IK22	-
TP392C	IK20	-
TP392D	IK16	-
TP405A	IW31	-
TP406B	IW27	-
TP406C	IW24	-
TP409B	IXF24	-
TP416B	IW27B	-

SPLITFIRE	DENSO	TT
TP416C	IX24B	-
TP430B	U27ESR-N	-
TP522D	KJ20SR11	-
TP6A	IW24	-
TP6B	IW22	-
TP6C	IW20	-
TP6D	IW16	-

STITT	DENSO	TT
R407L	GN3-1A	-
R407XL	GE3-1	-
R807	GT3-1	-
RL807LL	GI3-1	-

TOM'S	DENSO	TT
10901TSP0106	IK20	-
10901TSP0107	IK22	-

TORCH	DENSO	TT
2197	X22ESR-U	-
2197C	X22ESR-U	-
4104JC	W14PR-U	-
4106JC	W20S-U	-
4135J	W14F-U	-
4136J	W16FSR	-
4195J	W16ESR-U	-
4197J	W22ESR-U	-
4198J	W24ESR-U	-
5580	W20EPB	W20TT
8012	IW20	-
A4106C	W20M-US	-
A6RC	U20FSR-U	-
A6RTC	U20FSR-U	-
A6TC	U20FSR-U	-
A7RC	U22FSR-U	-
A7RTC	U22FSR-U	-
A7TC	U22FSR-U	-
A8RTC	U24FSR-U	-
A8TC	U24FSR-U	-
B7R	U22ESR-N	-
B8R	U24ESR-N	-
B8RD	U24ETR	-
B9R	U27ESR-N	-
C6RTC	X20FSR-U	-
C6TC	X20FSR-U	-
C7ER	U20ESR-N	-
D6RTC9	X20EPR-U9	-
D7CA	X22ESR-U	-
D7RC	X22ESR-U	-
D7RTC	X22EPR-U9	-
D7RTC9	X22EPR-U9	-
D7TC	X22EPR-U9	-
D8C	X24ESR-U	-
D8RC	X24ESR-U	-
D8RTC	X24ESR-U	-
D8RTC9	X24EPR-U9	-
D8TC	X24ESR-U	-
DK7RTC	XU22EPR-U	XU22TT
DK7RTC9	XU22PR9	XU22TT
DK7RTPP	IXU22	-
E4RTC	W14FPR-UL	-
E4TC	W14FPR-UL	-
E5RTC	W16FPR-U	-
E5TC	W16FPR-U	-
E6C	W20FSR-U	WF20TT
E6RC	W20FSR-U	WF20TT
E6RCA	W20FR-L	WF20TT
E6RTC	W20FPR-U	WF20TT
E6TC	W20FPR-U	WF20TT
E7RC	W22FSR	-
E7RTC	W22FPR-U	-
E7TC	W22FPR-U	-

TORCH	DENSO	TT
E8C	W24FSR	-
E8RC	W24FSR	-
E8RCA	W24FR-L	-
E8RTC	W24FPR	-
E8TC	W24FP-U	-
F5RF	W16EXR-U	W16TT
F5RTC	W16EXR-U	W16TT
F5TC	W16EPR-U	W16TT
F5TC11	W16EX-U11	W16TT
F6C	W20ESR-U	-
F6RF	W20EXR-U	W20TT
F6RTC	W20EXR-U	W20TT
F6T	W20EX-U	W20TT
F6TC	W20EX-U	W20TT
F7C	W22ESR-U	-
F7RC	W22ESR-U	-
F7RTC	W22EPR-U	W22TT
F7RTJC	W20EPB	W20TT
F7TC	W22EPR-U	W22TT
F7TJC	W20EPB	W20TT
F8C	W24ESR-U	-
F8RC	W24ESR-U	-
F8RTC	W24EPR-U	-
F8TC	W24EPR-U	-
F9C	W27ESR-U	-
G4C	W14PR-U	-
G4RC	W14PR-U	-
G6C	W20S-U	-
G6RC	W20SR-U	-
GL4	W14LM-U	-
GL4RC	W14LM-U	-
K4RTC3	KJ16CR-L11	K16TT
K5RF11	K16PR-U11	K16TT
K5RTC	Q16PR-U	Q16TT
K5RTC11	K16PR-U11	K16TT
K5TC	K16PR-U11	K16TT
K6RF	K20PR-U11	K20TT
K6RF11	K20PR-U11	K20TT
K6RTC	K16PR-U11	K16TT
K6RTC11	K20PR-U11	K20TT
K6RTJC	K20PBR-S10	K20TT
K6TC	Q16R-U	Q16TT
K6TJC	K20PBR	K20TT
K7RF	K22PR-U	-
K7RTC	Q22PR-U	-
K7TC	Q20R-U	Q20TT
KR8TPP	IK24	-
L6	W20M-US	-
L6C	W20M-U	-
L6RC	W20MR-U	-
L6RTC	W20MPR-U10	-
L6T	W20MP-U	-
L6TC	W20MP-U	-
L7	W20M-US	-
L7RTC	W22MPR-U	-
L7T	W20MP-U	-
L7TC	W22MPR-U	-
L9	W22M-U	-
L9T	W22MPR-U	-
N6C	T20M-U	-
N6RC	T20M-U	-
N6RTC	T20MP-U	-
N6TC	T20MP-U	-
N7C	T22M-U	-
N7RC	T22M-U	-
PSRTC	T16PR-U	-
P5TC	T16PR-U	-
P6RTC	T20PR-U	-
P6TC	T20PR-U	-
P7RTC	ITF22	-
P7TC	ITF22	-
PRA7HC	U22ESR-N	-

TORCH	DENSO	TT
Q5RTC	T16EPR-U	T16TT
Q5TC	T16EPR-U	T16TT
Q6RTC	T20EPR-U	T20TT
Q6TC	T20EPR-U	T20TT
T1136	U20FSR-U	-
T1137	U22FSR-U	-
T1137C	U22FSR-U	-
T2138	X20FSR-U	-
T4135JC	W16FPR-U	-
T4136JC	W20FPR-U	WF20TT
T4137JC	W22FPR-U	-
T4195J	W14EPR-U	-
T4196JC	W20EP-U	W20TT
T4197JC	W22EPR-U	W22TT
T5RTC	MA20PR-U	-
T5TC	MA16PR-U	-
T6RTC	MA20PR-U	-
T6TC	MA20P-U	-
T8RTC	MA20PR-U	-
T8TC	MA20P-U	-

TRUST	DENSO	TT
07	IQ22	-
07ISO	IK22	-
08	IQ24	-
08ISO	IK24	-
09	IQ01-27	-
09ISO	IK01-27	-
10	IQ01-31	-
10ISO	IK01-31	-
IT06ISO	IK20	-
IT06JIS	IQ20	-
IT07ISO	IK22	-
IT07JIS	IQ22	-
IT07L	IKH22	-
IT08ISO	IK24	-
IT08JIS	IQ24	-
IT08L	IKH24	-
IT09ISO	IK27	-
IT09JIS	IQ27	-
RE09	IRE01-27	-
RE10	IRE01-31	-
RE11	IRE01-34	-
RE9	IRE01-27	-
RP08	IQ01-24	-
RP08ISO	IK01-24	-
RP09	IQ01-27	-
RP09ISO	IK01-27	-
RP10	IQ01-31	-
RP10ISO	IK01-31	-

UNIPART	DENSO	TT
ERR3799	W16EPR-U	W16TT
FDU2522	Q20PR-U11	Q20TT
FDU2522EVA	Q20PR-U11	Q20TT
GSP130	W16ESR-U	-
GSP131	W16EPR-U	W16TT
GSP141	W16EPR-U	W16TT
GSP151	W20EP-U	W20TT
GSP160	W20ESR-U	-
GSP163	W20EP-U	W20TT
GSP171	W20EP-U	W20TT
GSP181	W22EPR-U	W22TT
GSP191	W24EPR-U	-
GSP2001	K20PR-U	K20TT
GSP2002	W20EPR-U	W20TT
GSP2003	Q20PR-U	Q20TT
GSP2004	KJ20CR-L11	K20TT
GSP2005	K20PR-U11	K20TT
GSP2006	T20EPR-U	T20TT
GSP2007	K20PR-U	K20TT
GSP2008	W16EPR-U	W16TT

UNIPART	DENSO	TT
GSP2009	W20EPR-U	W20TT
GSP2010	W20EPB	W20TT
GSP2011	PT16VR13	TV16TT*
GSP2012	T20EPR-U	T20TT
GSP2013	J16CR-U	W16TT
GSP2014	K20R-U	K20TT
GSP2015	K20R-U	K20TT
GSP2016	IK20	-
GSP2017	K20TXR	K20TT
GSP2018	K20TXR	K20TT
GSP2019	W20EPR-U11	W20TT
GSP2020	W16EPR-U	W16TT
GSP2021	MA20P-U	-
GSP2022	Q16PR-U	Q16TT
GSP2023	Q22PR-U	-
GSP2024	W20EPBR-S	W20TT
GSP2025	K16R-U	K16TT
GSP2026	MA20PR-U	-
GSP2027	T20EPR-U	T20TT
GSP2028	K20TXR	K20TT
GSP2029	W20FPR-U	WF20TT
GSP2030	W20EPBR-S	W20TT
GSP2031	W20EPB	W20TT
GSP2032	W16FSR	-
GSP2033	MA16PR-U	-
GSP2034	W16EPR-U	W16TT
GSP2035	Q16PR-U	Q16TT
GSP2036	W22EPR-U	W22TT
GSP2037	K20PR-U11	K20TT
GSP2038	W20EPBR-S	W20TT
GSP2039	W16EPR-U11	W16TT
GSP2040	T16EPR-U	T16TT
GSP2042	K20R-U11	K20TT
GSP2043	QJ16AR-U	-
GSP2044	IK22	-
GSP2045	Q16PR-U11	Q16TT
GSP2046	W20ESR-U	-
GSP2047	W20EPBR-S	W20TT
GSP2048	K20PBR	K20TT
GSP2049	W20FSR-U	WF20TT
GSP2050	W22FS-U	-
GSP2051	W24ESR-U	-
GSP2052	IK20	-
GSP2053	K20TNR-S	K20TT
GSP2054	T16EPR-U	T16TT
GSP2055	IK20	-
GSP2056	W20FPR-U	WF20TT
GSP2059	K20TXR	K20TT
GSP2060	K20PBR-S10	K20TT
GSP2061	IW20	-
GSP2062	IK22	-
GSP2063	X24EPR-U9	-
GSP2064	K20PBR	K20TT
GSP2098	W20EP-U	W20TT
GSP2099	W16EPR-U	W16TT
GSP2100	Q20PR-U	Q20TT
GSP2101	T20EPR-U	T20TT
GSP2102	T20EPR-U	T20TT
GSP2103	Q20PR-U	Q20TT
GSP2111	W20EPR-U	W20TT
GSP244	W16EPR-U	W16TT
GSP263	W20EPR-U	W20TT
GSP264	W16EPR-U	W16TT
GSP281	W22EPR-U	W22TT
GSP30	W20S-U	-
GSP331	T16EPR-U	T16TT
GSP351	T16EPR-U	T16TT
GSP361	T20EPR-U	T20TT
GSP381	T22EP-U	-
GSP4154	MA20P-U	-
GSP4154X	MA20P-U	-
GSP4256	W22FS-U	-

(*) Срок службы ограничен по сравнению с оригинальным изделием для указанного применения. Подробную информацию см. стр 8

UNIPART	DENSO	TT
GSP4266	W16FSR	-
GSP4342	W24EPR-U	-
GSP4347	W22EPB	W22TT
GSP4352	W22EPR-U	W22TT
GSP4352X	W22EPR-U	W22TT
GSP4356	W22FPR-U	-
GSP4357	W22EPB	W22TT
GSP4362	W20EP-U	W20TT
GSP4362X	W20EP-U	W20TT
GSP4366	W20FPR-U	WF20TT
GSP4367	W20EPB	W20TT
GSP4372	W16EPR-U	W16TT
GSP4376	W16FPR-U	-
GSP4382	W16EPR-U	W16TT
GSP4382X	W16EPR-U	W16TT
GSP4452	W22EPR-U	W22TT
GSP44523	W20EPBR-S	W20TT
GSP4456	W22FPR-U	-
GSP4456X	W22FPR-U	-
GSP4462	W20EXR-U	W20TT
GSP44623	W20EPBR-S	W20TT
GSP4462X	W20EPR-U	W20TT
GSP4472	W16EPR-U	W16TT
GSP4482	W16EPR-U	W16TT
GSP4543	T22EP-U	-
GSP4547	K22PB	-
GSP4552	Q22PR-U	-
GSP4552X	Q22PR-U	-
GSP4553	T22EP-U	-
GSP4562	Q20PR-U	Q20TT
GSP4562X	Q20PR-U	Q20TT
GSP4563	T20EPR-U	T20TT
GSP4563X	T20EPR-U	T20TT
GSP4573	T16EPR-U	T16TT
GSP4642	Q22PR-U	-
GSP46515	PT16VR13	TV16TT*
GSP4652	K22PR-U	-
GSP46522	K20TXR	K20TT
GSP46523	K20PBR-S10	K20TT
GSP4652X	Q22PR-U	-
GSP4657	K22PBR-S	-
GSP4662	K20PR-U	K20TT
GSP46622	K20TXR	K20TT
GSP46623	K20PBR-S10	K20TT
GSP4663	T20EPR-U	T20TT
GSP4663X	T20EPR-U	T20TT
GSP4664	T20PR-U	-
GSP4763	T22EP-U	-
GSP4854	MA20PR-U	-
GSP531	W16FPR-U	-
GSP540	W20FSR-U	WF20TT
GSP541	W20FPR-U	WF20TT
GSP550	W20FSR-U	WF20TT
GSP560	W22FS-U	-
GSP5658	K20PR-U11	K20TT
GSP571	W22FPR-U	-
GSP6154	MA20P-U	-
GSP634	Q16PR-U	Q16TT
GSP6352	W22EPR-U	W22TT
GSP6356	W22FPR-U	-
GSP6362	W20EP-U	W20TT
GSP6366	W20FPR-U	WF20TT
GSP6382	W16EPR-U	W16TT
GSP6452	W22EPR-U	W22TT
GSP6452X	W22EPR-U	W22TT
GSP6458	W22EPR-U11	W22TT
GSP6462	W20EPR-U	W20TT
GSP6462X	W20EPR-U	W20TT
GSP6468	W20EPR-U11	W20TT
GSP6472	W16EPR-U	W16TT
GSP6478	W16EPR-U11	W16TT
GSP6552	Q22PR-U	-

UNIPART	DENSO	TT
GSP6553	T22EP-U	-
GSP6562	Q20PR-U	Q20TT
GSP6563	T20EPR-U	T20TT
GSP65721	Q16PR-U11	Q16TT
GSP6573	T16EPR-U	T16TT
GSP665	Q20PR-U	Q20TT
GSP6651	PT16VR13	TV16TT*
GSP66514	PT16VR13	TV16TT*
GSP6652	Q22PR-U	-
GSP66527	PK20PR11	K20TT*
GSP6652X	Q22PR-U	-
GSP6658	Q22PR-U11	-
GSP6662	K20PR-U	K20TT
GSP6662X	K20PR-U	K20TT
GSP6663	T20EPR-U	T20TT
GSP6663X	T20EPR-U	T20TT
GSP684	Q22PR-U	-
GSP6854	MA20P-U	-
GSP6962	KJ20CR-L11	K20TT
GSP761	T20PR-U	-
GSP7662	Q20PR-U11	Q20TT
GSP7664	KJ20CR-L11	K20TT
GSP7666	KJ16CR-L11	K16TT
GSP7669	W20EPR-U	W20TT
GSP881	T20PR-U	-
GSP9652	PK20PR-P8	-
GSP981	MA20P-U	-
NLP007664EVA	KJ20CR-L11	K20TT
NLP007666EVA	KJ16CR-L11	K16TT
NLP100130	KJ20CR-L11	K20TT
XMH279	K20PR-U11	K20TT











VALEO	DENSO	TT
17C	M22	-
19C	M22	-
19L	M22	-
20C	M17	-
20E	M17	-
20L	M17	-
213	M24S	-
21C	M17	-
21E	M17	-
21L	M17	-
22L	M14	-
22LM	M14	-
232	W24FSR	-
232H	W24ESR-U	-
233	W24FSR	-
233H	W22ESR-U	-
345HS	W20EP-U	W20TT
34C	W22S-U	-
34CM	W22S-U	-
34HS	W22ESR-U	-
34HSM	W22ESR-U	-
34S	W22FS-U	-
35	W20FSR-U	WF20TT
351	W20FPR-U	WF20TT
351B	W20FPR-U	WF20TT
351D	W20FPR-U	WF20TT
3536D	W20FPR-U	WF20TT
3536P	W20FPR-U	WF20TT
3536R	W20FPR-U	WF20TT
35B	W20FSR-U	WF20TT
35C	W20S-U	-
35CM	W20S-U	-
35HA	W20EP-U	W20TT
35HS	W20ESR-U	-
35M	W20FSR-U	WF20TT
35P	IWF22	-
35S	W22FS-U	-
36	W20FSR-U	WF20TT
36B	W16FSR	-

VALEO	DENSO	TT
36C	W14PR-U	-
36CM	W16S-U	-
36D	W16FSR	-
36HS	W16ESR-U	-
36M	W16FSR	-
36P	IWF16	-
37S	W16FSR	-
3H	W27ESR-U	-
4N	W22FS-U	-
5H	W22EPR-U	W22TT
5N	W20FSR-U	WF20TT
64H	W22EPR-U	W22TT
64H3E	W22EPB	W22TT
67HP	IW24	-
6H	W20EP-U	W20TT
6N	W20FSR-U	WF20TT
70H	W22EPR-U	W22TT
70H3E	W22EPB	W22TT
76H	W20EP-U	W20TT
76H3E	W20EPB	W20TT
7H	W20EP-U	W20TT
84H	W16EPR-U	W16TT
84H3E	W20EPB	W20TT
88N	W20FPR-U	WF20TT
8H	W20EP-U	W20TT
90H	W16EPR-U	W16TT
90N	W16FPR-U	-
9H	W16EPR-U	W16TT
AC422Z	W20FSR-U	WF20TT
C55HP	IT27	-
C60H	T22EP-U	-
C62HP	IT22	-
C64H	T22EP-U	-
C64HP	IT22	-
C68H	T20EPR-U	T20TT
C72H	T20EPR-U	T20TT
C7H	T22EP-U	-
C8H	T20EPR-U	T20TT
F64H	Q22PR-U	-
F68H3	K22PB	-
F70H	Q22PR-U	-
F72H	Q22PR-U	-
F72H3	K22PB	-
F72H3E	K22PB	-
F74H	Q20PR-U	Q20TT
F74H3	K20PBR	K20TT
F80H	Q20PR-U	Q20TT
GC68N	MA20P-U	-
GC72N	MA20P-U	-
GT34	W22FPR-U	-
GT342H	W20EP-U	W20TT
GT345	W20FPR-U	WF20TT
GT345D	W20FPR-U	WF20TT
GT345H	W20EP-U	W20TT
GT345HA	W20EP-U	W20TT
GT345HD	W20EP-U	W20TT
GT34D	W22FPR-U	-
GT34H	W22EPR-U	W22TT
GT34HD	W20EP-U	W20TT
GT35	W20FSR-U	WF20TT
GT35D	W16FPR-U	-
GT35H	W16EPR-U	W16TT
GT35HD	W16EPR-U	W16TT
H32RG	IW27	-
H33RG	IW24	-
H34F	W24ESR-U	-
HA322	W24ESR-U	-
HA32RS	IW27	-
HF33R	IW27	-
HF34	W22ESR-U	-
HF34F	W24ESR-U	-
M101	T20EPR-U	T20TT

VALEO	DENSO	TT
M103	W20FPR-U	WF20TT
M104	T22EP-U	-
M123	Q20PR-U	Q20TT
M127	W20EPR-U	W20TT
M132	K20TNR-S	K20TT
M4T	W24S-U	-
M5T	W22S-U	-
M6T	W20S-U	-
R64H	W22EPR-U	W22TT
R64H11	W22EPR-U11	W22TT
R70H	W22EPR-U	W22TT
R70H11	W22EPR-U11	W22TT
R70H3E	W22EPB	W22TT
R76H	W20EPR-U	W20TT
R76H11	W20EPR-U11	W20TT
R84H	W16EPR-U	W16TT
R84H11	W16EPR-U11	W16TT
R84HZ3YE	W20EPBR-S	W20TT
R84HZY	J16CR-U	W16TT
R88N	W20FPR-U	WF20TT
R90H	W16EPR-U	W16TT
R90H11	W16EPR-U11	W16TT
R92H	W14EXR-U	-
RC64H	IT22	-
RC68H	T20EPR-U	T20TT
RC68LPP	PT16VR13	TV16TT*
RC72H	T20EPR-U	T20TT
RC72H11	T20EPR-U	T20TT
RF64H	Q22PR-U	-
RF64H11	Q22PR-U11	-
RF72H	Q22PR-U	-
RF72H11	Q22PR-U11	-
RF72H3E	K22PBR-S	-
RF72HZ3YE	K22PBR-S	-
RF72HZDC	Q22PR-U	-
RF74H	Q20PR-U	Q20TT
RF74H11	Q20PR-U11	Q20TT
RF74H3	K20PBR	K20TT
RF74HZ	K20R-U	K20TT
RF74HZ11	K20R-U11	K20TT
RF74HZ2	K20TNR	K20TT
RF74HZ2Y	K20TXR	K20TT
RF74HZ3YE	K20PBR-S10	K20TT
RF74HZDC	K20PR-U	K20TT
RF74HZY11	KJ20CR-L11	K20TT
RF74LZDC	IKH20	-
RF80H	Q16PR-U	Q16TT
RF80H11	Q16PR-U	Q16TT
RF80H3	K20PBR-S10	K20TT
RF80HZ2Y	K20TXR	K20TT
RF80HZY	K16R-U	K16TT
RF80LZDC	K16HPR-U11	KH16TT
RF82H	Q16PR-U	Q16TT
RF82H11	Q16PR-U11	Q16TT
RF82HZ2Y	K16TNR-S9	K16TT
RG68N	MA20PR-U	-
RR31HS	IW31	-
RR32HS	IW27	-
RR33HSS	IW31	-
S5N	M22	-
S6N	M17	-
SCGT345H	T22EP-U	-
SCGT35H	T20EPR-U	T20TT
T6	W22M-U	-
T7	W20MP-U	-
T8	W20M-US	-
TC6	T22M-U	-
TC8	T20M-U	-
V36A	W16FSR	-
V6N	W16FSR	-

(*) Срок службы ограничен по сравнению с оригинальным изделием для указанного применения. Подробную информацию см. стр 8

WLD	DENSO	TT
A7TC	U22FSR-U	-
D7	X22ESR-U	-
D8EA	X24ESR-U	-
D8RTC	X24ESR-U	-
D8TC	X24ESR-U	-
E6C	W20FSR-U	WF20TT
E6TC	W20FPR-U	WF20TT
E7C	W22FS-U	-
E7TC	W22FPR-U	-
F5TC	W16EPR-U	W16TT
F6TC	W20EX-U	W20TT
F7TC	W22EPR-U	W22TT
F7TJC	W20EPB	W20TT
K6TC	Q16R-U	Q16TT
K6TJC	K20PBR	K20TT
K7TC	Q20R-U	Q20TT
K7TJC	K22PB	-
L7	W20M-US	-
L7T	W20MP-U	-
L9	W22M-U	-
L9T	W22MPR-U	-
T4T	MA16PR-U	-
T5RTC	MA20PR-U	-

	Автомобиль: марка, модель, объем двигателя
KW	Мощность двигателя
	Код двигателя
	Дополнительная информация
	Год (с - по)
	Свеча зажигания
	Код
4 ПАК	Упаковка по 4шт.
	Искровой зазор
	Iridium Power
	Iridium Tough
	Iridium Tough для двигателей на сжиженном газу
	Свеча зажигания ТТ
Cat.	Катализатор выхлопных газов
cc	Кубический сантиметр
CDI	Конденсаторная (тиристорная) система зажигания
cu.in	Кубический дюйм

EFI,i,INJ,i.e.	Впрыск топлива с электронным управлением
EGR	Рециркуляция выхлопных газов
Alternate	Вариант замены
FI	Впрыск топлива
FSI	Послойный впрыск топлива (прямой впрыск топлива)
HC	Высокая степень сжатия
UPP, JPP, FRP	Сделано в Великобритании, Сделано в Японии, Сделано во Франции
LC	Низкая степень сжатия
LPG	Сжиженный газ
L, Ltr.	Литр
Mpi	Многоточечный впрыск
Org. Nr.	Серийный номер (нумерация продукции фирм Ситроен/Пежо)
Spi	Одноточечный впрыск
VV	Регулируемая операция
VVT	Регулирование открытия клапанов
2V	Двухкамерный карбюратор
W/O	Без

DENSO Свечи накаливания



Ассортимент свечей накаливания

Свечи накаливания DENSO соответствуют качеству оригинального оборудования и пригодны для использования во всех автомобилях.

Иновационность продукции обусловлена богатым опытом корпорации DENSO, являющейся одним из ведущих мировых поставщиков оригинальных свечей накаливания для производителей автомобилей во всем мире. Разработанная согласно стандартам, применяемым к оригинальному оборудованию, наш ассортимент для рынка запчастей по свечам накаливания включает в себя 130 моделей, обеспечивающих более 2600 вариантов применения, что соответствует 98% автопарка Европы, Японии и США. Продолжающиеся доработки призваны постоянно улучшать и обновлять ассортимент.

Программа свечей накаливания DENSO объединяет все новейшие технологии производства и включает следующие типы свечей накаливания: с одной спиралью, с двумя спиральями, с продолжительным послепусковым нагревом, керамические и мгновенного нагрева.

Преимущества свечей накаливания DENSO:

- > Свечи накаливания соответствуют качеству оригинального оборудования, что отвечает требованиям производителей или даже превышает их
- > Более быстрое время разогрева и безотказный запуск холодного двигателя
- > Повышенная температура подогрева для снижения выбросов
- > Широкая применяемость гарантирует возможность установки практически на любой двигатель в Европе
- > Более широкий диапазон применения с меньшим количеством разновидностей
- > Простота системы обозначения деталей
- > Соответствует стандартам ISO TS 16949, ISO 14001 и OHSAS 18001

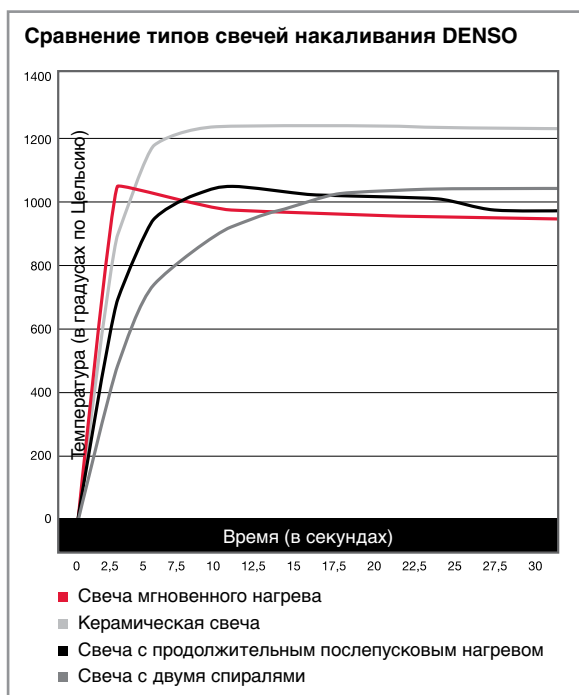

Как устанавливать свечи накаливания

Рекомендуемые технические данные затяжки свечей DENSO:

1. Используйте надлежащий ключ для свечи накаливания и клеммы.
2. При замене свечей накаливания, следите за тем, чтобы при демонтаже свечи масло, загрязнения с наружной поверхности свечи и т.д. не попадали в цилиндр.
3. При монтаже свечи зажигания очистите фланец двигателя и установите свечу вровень с головкой цилиндра.
4. Убедитесь в том, что свеча установлена правильно, и закрутите ее вручную до упора.
5. После этого затяните ее ключом в точном соответствии с моментом затяжки, указанным в таблице ниже.

РЕКОМЕНДУЕМЫЕ ВЕЛИЧИНЫ МОМЕНТОВ ЗАТЯЖКИ ПРИ УСТАНОВКЕ		
Диаметр резьбы	Рекомендуемый момент	
Свечи накаливания	M8x1.00	8-10 Nm
	M9x1.00	8-10 Nm
	M10x1.00	10-12 Nm
	M10x1.25	10-12 Nm
	M12x1.25	15-20 Nm
	M14x1.25	20-25 Nm
Клемма	M18x1.50	30-40 Nm
	M4x0.7	1-1.5 Nm
	M5x0.8	3-4 Nm

⚠ НЕЛЬЗЯ СМАЗЫВАТЬ РЕЗЬБУ! При смазке резьбы трение между свечой накаливания и головкой цилиндра уменьшается; в результате возникает чрезмерная затяжка.

⚠ Затяжка с моментом, превышающим значения из вышестоящей таблицы, может привести к поломке свечи накаливания или двигателя.

⚠ Неисправность свечей накаливания чаще всего вызвана слишком высоким напряжением и/или высокой температурой. Свечи накаливания разработаны для эксплуатации в диапазоне температур от 850°C до 1100°C. В случае подачи электрического тока на свечу накаливания в течение слишком долгого времени (что может быть вызвано неисправностью блока управления или реле накаливания) может произойти перегревание свечи, которое приведет к увеличению ее размера, расслоению или разрушению и в итоге к выходу свечи из строя. В связи с этим рекомендуется проверить все электрооборудование перед заменой свечей накаливания. Ранний момент впрыска, неправильная установка инжектора или прямое попадание топлива в камеру сгорания двигателя вызывают чрезмерное увеличение температуры сгорания, что также приводит к повреждению свечей накаливания. **Неисправное реле или контроллер так же могут вызвать повреждение свечей накаливания,** поэтому рекомендуется проверять всю систему впрыска перед заменой свечей накаливания на новые.

Конструкция свечи накаливания

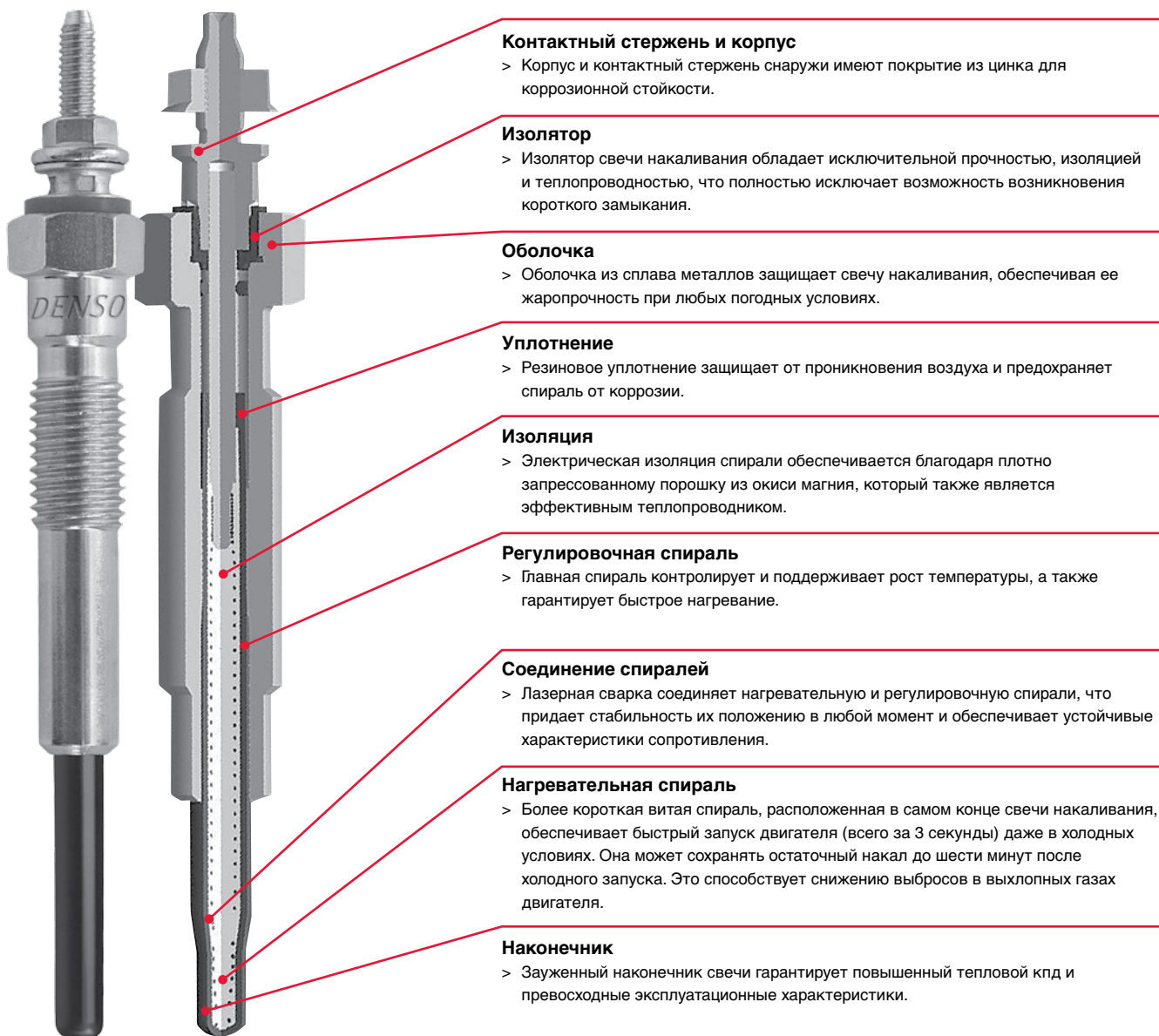

Контактный стержень и корпус

> Корпус и контактный стержень снаружи имеют покрытие из цинка для коррозионной стойкости.

Изолятор

> Изолятор свечи накаливания обладает исключительной прочностью, изоляцией и теплопроводностью, что полностью исключает возможность возникновения короткого замыкания.

Оболочка

> Оболочка из сплава металлов защищает свечу накаливания, обеспечивая ее жаропрочность при любых погодных условиях.

Уплотнение

> Резиновое уплотнение защищает от проникновения воздуха и предохраняет спираль от коррозии.

Изоляция

> Электрическая изоляция спирали обеспечивается благодаря плотно запрессованному порошку из окиси магния, который также является эффективным теплопроводником.

Регулировочная спираль

> Главная спираль контролирует и поддерживает рост температуры, а также гарантирует быстрое нагревание.

Соединение спиралей

> Лазерная сварка соединяет нагревательную и регулировочную спирали, что придает стабильность их положению в любой момент и обеспечивает устойчивые характеристики сопротивления.

Нагревательная спираль

> Более короткая витая спираль, расположенная в самом конце свечи накаливания, обеспечивает быстрый запуск двигателя (всего за 3 секунды) даже в холодных условиях. Она может сохранять остаточный накат до шести минут после холодного запуска. Это способствует снижению выбросов в выхлопных газах двигателя.

Наконечник

> Зауженный наконечник свечи гарантирует повышенный тепловой КПД и превосходные эксплуатационные характеристики.

Новые применения

МАРКА АВТОМОБИЛЯ	МОДЕЛЬ
ALFA ROMEO	SPIDER (06-)
CITROËN	C3 (09-), C3 Picasso (09-), C3 Pluriel (03-), JUMPER (02-), JUMPER (06-), JUMPY (07-)
DACIA	LOGAN MCV, SANDERO, SOLENZA
FIAT	500 C (09-), BRAVO (06-), CROMA (05-), DOBLO (09-), DUCATO (06-), QUBO, ULYSSE (02-11)
FORD	C-MAX (07-), FIESTA (03-), FIESTA (09-), FIESTA V (01-), FIESTA VI (08-), FOCUS III (11-), S-MAX
HYUNDAI	GRANDEUR (05-), H-1 (08-), i30, i30 CW, LANTRA, SANTA FÉ (00-06), SANTA FÉ (04-12), SONATA (05-), TERRACAN
ISUZU	D-MAX (02-)
IVECO	DAILY III (99-06), DAILY IV (06-), DAILY V (11-), MASSIF (08-)
JAGUAR	X-TYPE
JEEP	CHEROKEE (01-08), GRAND CHEROKEE (05-10), GRAND CHEROKEE (10-)
KIA	CARENS III (06-), CARNIVAL (01-), CARNIVAL (05-), CARNIVAL (99-01), CEE'D, CERATO (04-), PRO CEE'D, SPORTAGE (04-)
LTI	TX
MAZDA	3 (09-), 5 (05-10), 6 (02-07), MPV (99-06)
MERCEDES-BENZ	C CLASS (S204) (07-), C CLASS (W204) (07-), GLK-CLASS (X204) (08-), S-CLASS (W221) (05-), SPRINTER 3,5 (906) (06-), SPRINTER 3-t (906) (06-), SPRINTER 5-t (906) (06-)
MINI	MINI (R56) (07-), MINI Clubman (R55) (07-)
MITSUBISHI	GRANDIS (04-), OUTLANDER (06-), PAJERO III (00-06), SPACE STAR
NISSAN	KUBISTAR, MICRA (03-), NP300, NV200, PATHFINDER (05-), QASHQAI, TIIDA (07-)
OPEL	AGILA (08-), ASTRA J (09-), MERIVA (10-), VIVARO (06-)
PEUGEOT	206 (09-), 3008, 308, 5008, 508, BIPPER Tepee, EXPERT (07-)
PORSCHE	CAYENNE
RENAULT	GRAND SCÉNIC (04-), TWINGO (07-)
ROVER	STREETWISE
SAAB	9-3 (02-), 9-3X (09-)
SEAT	EXEO (08-)
TOYOTA	ECHO, HIACE V (05-), LAND CRUISER (02-), QUALIS, YARIS VERSO (99-05)
VAUXHALL	ASTRA MK VI (09-), MERIVA (10-), ZAFIRA (05-)
VOLVO	C70 II (06-)







Новые применения



DENSO P/N	МАРКА АВТОМОБИЛЯ	МОДЕЛЬ
DG-001	HYUNDAI	LANTRA
	ISUZU	D-MAX (02-)
DG-005	DACIA	LOGAN MCV, SANDERO
	MITSUBISHI	SPACE STAR
	NISSAN	KUBISTAR, MICRA (03-), NV200, QASHQAI, TIIDA (07-)
	OPEL	VIVARO (06-)
	RENAULT	GRAND SCÉNIC (04-), TWINGO (07-)
DG-008	DACIA	SOLENZA
DG-101	ROVER	STREETWISE
DG-111	CITROËN	JUMPER (02-)
DG-113	CITROËN	C3 Pluriel (03-)
	FORD	FIESTA (03-), FIESTA V (01-)
	MAZDA	3 (09-)
DG-116	CITROËN	JUMPER (02-)
	FIAT	ULYSSE (02-11)
DG-121	FORD	C-MAX (07-), S-MAX
DG-122	FIAT	CROMA (05-)
	SAAB	9-3 (02-)
	VAUXHALL	ZAFIRA (05-)
DG-126	OPEL	VIVARO (06-)
DG-130	CITROËN	JUMPER (06-)
	JAGUAR	X-TYPE
DG-140	VOLVO	C70 II (06-)
DG-142	SAAB	9-3 (02-), 9-3X (09-)
DG-170	ALFA ROMEO	SPIDER (06-)
	FIAT	BRAVO (06-), CROMA (05-)
	SAAB	9-3 (02-)
	VAUXHALL	ZAFIRA (05-)
DG-171	FIAT	500 C (09-), DOBLO (09-), QUBO
	OPEL	AGILA (08-)
DG-172	KIA	CARNIVAL (01-), CARNIVAL (05-), CARNIVAL (99-01)
DG-173	HYUNDAI	GRANDEUR (05-), i30, i30 CW, SANTA FÉ (00-06), SANTA FÉ (04-12), SONATA (05-)
	KIA	CARENS III (06-), CEE'D, CERATO (04-), PRO CEE'D, SPORTAGE (04-)
DG-174	KIA	CARNIVAL (01-), CARNIVAL (05-), CARNIVAL (99-01)
	MITSUBISHI	PAJERO III (00-06)
DG-176	JEEP	CHEROKEE (01-08)
	LTI	TX

DENSO P/N	МАРКА АВТОМОБИЛЯ	МОДЕЛЬ
DG-180	CITROËN	C3 (09-), C3 Picasso (09-), JUMPY (07-)
	FORD	C-MAX (07-), FIESTA (03-), FIESTA (09-), FIESTA V (01-), FIESTA VI (08-), FOCUS III (11-)
	MINI	MINI (R56) (07-), MINI Clubman (R55) (07-)
	PEUGEOT	206 (09-), 3008, 308, 5008, BIPPER Tepee, EXPERT (07-)
DG-181	CITROËN	JUMPY (07-)
	FORD	C-MAX (07-), S-MAX
	PEUGEOT	308, 508
DG-187	MITSUBISHI	PAJERO III (00-06)
DG-189	HYUNDAI	H-1 (08-)
DG-190	MITSUBISHI	GRANDIS (04-), OUTLANDER (06-)
DG-193	PORSCHE	CAYENNE
	SEAT	EXEO (08-)
DG-194	JEEP	GRAND CHEROKEE (05-10), GRAND CHEROKEE (10-)
	MERCEDES-BENZ	C CLASS (S204) (07-), C CLASS (W204) (07-), GLK-CLASS (X204) (08-), S-CLASS (W221) (05-), SPRINTER 3,5 (906) (06-), SPRINTER 3-t (906) (06-), SPRINTER 5-t (906) (06-)
	CITROËN	JUMPER (06-)
	FIAT	DUCATO (06-)
DG-195	IVECO	DAILY III (99-06), DAILY IV (06-), DAILY V (11-), MASSIF (08-)
	FIAT	BRAVO (06-), CROMA (05-)
DG-196	VAUXHALL	ZAFIRA (05-)
DG-197	NISSAN	NP300, PATHFINDER (05-)
DG-217	TOYOTA	LAND CRUISER (02-)
DG-240	TOYOTA	ECHO, YARIS VERSO (99-05)
DG-242	TOYOTA	HIACE V (05-), QUALIS
DG-245	TOYOTA	LAND CRUISER (02-)
DG-301	HYUNDAI	TERRACAN
DG-302	OPEL	ASTRA J (09-), MERIVA (10-)
	VAUXHALL	ASTRA MK VI (09-), MERIVA (10-), ZAFIRA (05-)
DG-305	TOYOTA	LAND CRUISER (02-)
DG-502	MAZDA	5 (05-10), 6 (02-07), MPV (99-06)

DENSO Таблица применений









	KW				QTY		
ALFA ROMEO							
33 (83-93)							
1.8 TD	54		VM 82 A	01/86 > 06/90	3	DG-202	11
33 (84-89)							
1.8 TD	62		VM 96 A	01/86 > 12/89	3	DG-202	11
33 (90-94)							
1.8 TD (907A5)	62		VM 96 A	07/90 > 09/94	3	DG-202	11
75							
2.0 TD (162.BD, 162.BG)	70		VM 80 A	05/85 > 09/92	4	DG-202	11
2.4 TD	82		VM 81 A	01/89 > 02/92	4	DG-202	11
90							
2.4 TD (162.B5)	81		VM 81 A	10/84 > 07/87	4	DG-202	11
145							
1.9 JTD	77		AR 32302	02/99 > 01/01	4	DG-122	11
1.9 JTD	77		AR 32302	02/99 > 01/01	4	DG-127	11
1.9 TD	66		AR 33601; AR 67501	10/94 > 02/99	4	DG-001	11
146							
1.9 JTD	77		AR 32302	02/99 > 01/01	4	DG-122	11
1.9 JTD	77		AR 32302	02/99 > 01/01	4	DG-127	11
1.9 TD	66		AR 33601; AR 67501	12/94 > 02/99	4	DG-001	11
147							
1.9 JTD (937AXD1A)	85		937 A2.000	04/01 > 03/10	4	DG-122	11
1.9 JTD 16V	103		192 A5.000	11/02 > 03/10	4	DG-170	11
1.9 JTD	74		182 B9.000	06/03 > 03/10	4	DG-122	11
1.9 JTDM 8V	88		937 A3.000	07/05 > 03/10	4	DG-196	11
1.9 JTDM 16V	110		937 A5.000	07/05 > 03/10	4	DG-170	11
1.9 JTD 16V	93		937 A4.000	09/03 > 09/04	4	DG-170	11
1.9 JTD 16V	100		192 B1.000	10/04 > 03/10	4	DG-170	11
1.9 JTDM	85		939 A7.000	10/04 > 09/05	4	DG-122	11
155							
1.9 TD (167.A3)	66		AR 67501	04/93 > 12/97	4	DG-001	11
2.5 TD (167.A1A)	92		VM 07 B; VM 31 B	04/93 > 04/95	4	DG-001	11
2.5 TD (167.A1A)	92		VM 07 B; VM 31 B	05/95 > 12/97	4	DG-109	11
156							
1.9 JTD (932B2)	77		AR 32302	05/00 > 10/00	4	DG-127	11
1.9 JTD (932A2B_)	81		AR 37101	10/00 > 05/01	4	DG-122	11
1.9 JTD (932B2B_)	81		AR 37101	10/00 > 05/01	4	DG-122	11
1.9 JTD (932A2B, 932A2C)	85		937 A2.000	05/01 > 09/05	4	DG-122	11
1.9 JTD (932B2B, 932B2C)	85		937 A2.000	05/01 > 05/06	4	DG-122	11
1.9 JTD 16V	103		192 A5.000	11/02 > 09/05	4	DG-170	11
1.9 JTD 16V	103		192 A5.000	11/02 > 05/06	4	DG-170	11
1.9 JTD 16V Q4	110		937 A5.000	07/04 > 05/06	4	DG-170	11
1.9 JTD	110		937 A5.000	03/05 > 05/06	4	DG-170	11
1.9 JTD	93		937 A4.000	11/03 > 09/05	4	DG-170	11
1.9 JTD	110		937 A5.000	07/04 > 09/05	4	DG-170	11
1.9 JTD	93		937 A4.000	11/03 > 05/06	4	DG-170	11
1.9 JTD	100		192 B1.000	11/02 > 11/04	4	DG-170	11
1.9 JTD (932B2)	77		AR 32302	09/97 > 10/00	4	DG-127	11
2.4 JTD (932B1)	100		AR 32501	05/00 > 10/00	5	DG-122	11
2.4 JTD (932B1)	100		AR 32501	05/00 > 10/00	5	DG-127	11
2.4 JTD (932A1B_)	103		839 A6.000	10/00 > 09/05	5	DG-122	11
2.4 JTD (932B1B_)	103		839 A6.000	10/00 > 05/06	5	DG-122	11
2.4 JTD (932AXC)	110		841 C000	03/02 > 09/05	5	DG-122	11
2.4 JTD (932BXC)	110		841 C000	03/02 > 05/06	5	DG-122	11
2.4 JTD	129		841 G.000	10/03 > 09/05	5	DG-122	11
2.4 JTD	129		841 G.000	10/03 > 05/06	5	DG-122	11
2.4 JTD (932B1)	100		AR 32501	11/99 > 10/00	5	DG-122	11
2.4 JTD (932B1)	100		AR 32501	09/97 > 11/99	5	DG-127	11
159							
1.9 JTDM 8V	88		939 A1.000	09/05 > 11/11	4	DG-122	11
1.9 JTDM 16V	110		939 A2.000	09/05 > 11/11	4	DG-170	11
1.9 JTDM 8V	88		939 A1.000	02/08 > 06/10	4	DG-170	11
1.9 JTDM 16V	110		939 A2.000	03/06 > 06/10	4	DG-170	11
1.9 JTDM 8V	85		937 A7.000; 939 A7.000	02/08 > 06/10	4	DG-170	11
1.9 JTDM 16V	100		937 A8.000	09/05 > 06/10	4	DG-170	11
1.9 JTDM 16V	100		937 A8.000	03/06 > 06/10	4	DG-170	11
1.9 JTDM 8V	85		937 A7.000	02/08 > 06/10	4	DG-170	11
2.4 JTDM	147		939 A3.000	09/05 > 11/11	5	DG-170	11
2.4 JTDM	147		939 A3.000	03/06 > 02/08	5	DG-170	11







	KW				QTY		
ALFA ROMEO <i>продолжение</i>							
2.4 JTDM	154		939 A9.000	05/07 > 02/08	5	DG-170	11
164							
2.5 TD (164.K2A, 164.K2B)	92		VM 08 B; VM 32 B	09/92 > 04/95	4	DG-001	11
2.5 TD (164.K2A, 164.K2B)	92		VM 08 B; VM 32 B	05/95 > 09/98	4	DG-109	11
2.5 TD (164.A1A)	84		VM 84 A	06/87 > 09/92	4	DG-202	11
166							
2.4 JTD (936A2A_)	100		AR 34202	09/98 > 10/00	5	DG-127	11
2.4 JTD (936A2B_)	103		839 A6.000	10/00 > 06/07	5	DG-122	11
2.4 JTD	110		841 C000	04/02 > 06/07	5	DG-122	11
2.4 JTD	129		841 G.000; 841 H.000	10/03 > 06/07	5	DG-170	11
2.4 JTD	136		936 B.000	07/05 > 06/07	5	DG-170	11
ALFETTA							
2.0 TD (116.BA)	60		VM4HT/2	10/79 > 03/83	4	DG-202	11
2.4 TD (116.B3)	70		VM4HT 2.4	04/83 > 12/84	4	DG-202	11
AR 6							
1.9 D	51		160 D100	04/85 > 12/89	4	DG-001	11
2.4 D	53		8144.61.200	04/85 > 02/86	4	DG-001	11
2.5 TD	77		VM-HR 588 HT	07/81 > 05/86	5	DG-202	11
2.5 D	55		8144.67.220	03/86 > 12/89	4	DG-001	11
AR 8							
2.4 D	53		8140.61.200	04/78 > 08/86	4	DG-001	11
2.5 D	55		8144.67.220	09/86 > 12/89	4	DG-001	11
BRERA							
2.4 JTDM 20V	147		939 A3.000	01/06 >	5	DG-170	11
2.4 JTDM 20V	154		939 A9.000	05/07 >	5	DG-170	11
GIULIETTA							
2.0 TD	61		VM 4 HT	01/83 > 12/85	4	DG-198	11
2.0 TD	61		VM 4 HT	01/83 > 12/85	4	DG-202	11
GT (03-10)							
1.9 JTD	110		937 A5.000	11/03 > 09/10	4	DG-170	11
1.9 JTD	125		937 A6.000	05/08 > 01/10	4	DG-170	11
SPIDER (06-)							
2.4 JTDM	147		939 A3.000	04/07 > 09/10	5	DG-170	11
2.4 JTDM	154		939 A3.000	03/08 > 03/10	5	DG-170	11
ALPINA							
D10 (E39)							
3.0 D Biturbo	180			04/00 > 10/03	6	DG-145	11
ARO							
10							
1.9 D	48		F8QA6	09/92 > 10/06	4	DG-001	11
240-244							
2.5 D	52		XD3P	01/83 > 12/98	4	DG-001	11
2.5 TD	70		XD3TP	01/92 > 12/06	4	DG-001	11
2.7 D	50			09/89 > 12/98	4	DG-001	11
2.7 D	52		Aro L-27D	04/85 > 12/98	4	DG-001	11
ASIA MOTORS							
ROCSTA							
2.2 D 4x4	45		R2	06/93 > 12/99	4	DG-114	7
AUDI							
80 (78-86)							
1.6 D	40		CR; JK	08/80 > 08/86	4	DG-012	11
1.6 TD	51		CY	08/81 > 05/86	4	DG-012	11
80 (86-91)							
1.6 D	40		JK	09/86 > 08/91	4	DG-012	11
1.6 TD	59		RA; SB	09/86 > 08/91	4	DG-012	11
1.9 D	50		1Y	08/89 > 08/91	4	DG-012	11
80 (91-96)							
1.9 TD	55		AAZ	09/91 > 12/94	4	DG-012	11
1.9 TDI	66		1Z	09/91 > 12/94	4	DG-005	11
1.9 TDI	66		1Z	07/92 > 01/96	4	DG-005	11
90 (87-91)							
1.6 TD	59		RA; SB	04/87 > 09/91	4	DG-012	11
100 (76-83)							
2.0 D	51		CN	08/78 > 02/83	5	DG-012	11
2.0 D	51		CN	08/78 > 07/82	5	DG-012	11
100 (82-91)							
2.0 D	51		CN	08/82 > 07/88	5	DG-012	11
2.0 D Turbo	64		DE	08/82 > 02/88	5	DG-012	11

	KW				QTY		
AUDI продолжение							
2.0 D Turbo	74		NC	03/88 > 11/90	5	DG-012	11
2.0 D	51		CN	03/83 > 11/90	5	DG-012	11
2.0 TD	64		DE	03/83 > 10/87	5	DG-012	11
2.0 TD	74		NC	03/88 > 11/90	5	DG-012	11
2.4 D	60		3D	08/89 > 07/91	5	DG-012	11
2.4 D	60		3D	08/89 > 11/90	5	DG-012	11
2.5 TDI	88		1T	01/90 > 11/90	5	DG-005	11
100 (90-94)							
2.4 D	60		AAS	12/90 > 06/94	5	DG-012	11
2.5 TDI	85		AAT; ABP	12/90 > 06/94	5	DG-005	11
A1 (10-)							
1.6 TDI	77		CAYC	05/10 >	4	DG-193	4.4
1.6 TDI	66		CAYB	03/11 >	4	DG-193	4.4
1.6 TDI	66		CAYB	11/11 >	4	DG-193	4.4
1.6 TDI	77		CAYC	11/11 >	4	DG-193	4.4
2.0 TDI	105		CFHD	09/11 >	4	DG-193	4.4
2.0 TDI	100		CFHB	05/12 >	4	DG-193	4.4
A2 (01-05)							
1.2 TDI	45		ANY	03/01 > 08/05	3	DG-109	11
1.4 TDI	55		AMF; BHC	02/00 > 08/05	3	DG-109	11
1.4 TDI	66		ATL	11/03 > 08/05	3	DG-177	5
A3 (96-03)							
1.9 TDI	96	> 8L-2-037 877	ASZ	08/00 > 05/03	4	DG-005	11
1.9 TDI	96	8L-2-037 878 >	ASZ	08/00 > 05/03	4	DG-109	11
1.9 TDI quattro	96	> 8L-2-037 877	ASZ	08/00 > 05/03	4	DG-005	11
1.9 TDI quattro	96	8L-2-037 878 >	ASZ	08/00 > 05/03	4	DG-109	11
1.9 TDI	74	> 8L-2-037 877	ATD; AXR	10/00 > 05/03	4	DG-005	11
1.9 TDI	74	8L-2-037 878 >	ATD; AXR	10/00 > 05/03	4	DG-109	11
1.9 TDI	66		AGR; ALH	09/96 > 07/01	4	DG-005	11
1.9 TDI	81		AHF; ASV	08/97 > 07/01	4	DG-005	11
A3 (03-12)							
1.6 TDI	66		CAYB	05/09 > 08/12	4	DG-193	4.4
1.6 TDI	77		CAYC	05/09 > 08/12	4	DG-193	4.4
1.9 TDI	77		BKC; BLS; BXE	05/03 > 05/10	4	DG-177	5
2.0 TDI 16V	103		BKD	05/03 > 08/12	4	DG-190	4.4
2.0 TDI	100		AZV	05/03 > 08/12	4	DG-190	4.4
2.0 TDI quattro	100		AZV	05/03 > 06/08	4	DG-190	4.4
2.0 TDI 16V quattro	103		BKD	08/04 > 08/12	4	DG-190	4.4
2.0 TDI	125		CBBB; CFGB	03/06 > 08/12	4	DG-193	4.4
2.0 TDI quattro	125		CBBB; CFGB	03/06 > 08/12	4	DG-193	4.4
2.0 TDI	103	8P-6A138 001 >	BMM	06/05 > 06/08	4	DG-177	5
2.0 TDI	103	8P-6B019 001 >	BMM	06/05 > 06/08	4	DG-177	5
2.0 TDI quattro	103	8P-6B019 001 >	BMM	01/06 > 06/08	4	DG-177	5
2.0 TDI quattro	103	8P-6A138 001 >	BMM	01/06 > 06/08	4	DG-177	5
A3 (03-)							
1.6 TDI	66		CAYB	05/09 >	4	DG-193	4.4
1.6 TDI	77		CAYC	05/09 >	4	DG-193	4.4
1.9 TDI	77		BKC; BLS; BXE	09/04 > 05/10	4	DG-177	5
1.9 TDI	77		BLS	04/08 >	4	DG-177	5
2.0 TDI 16V	103		BKD	09/04 >	4	DG-190	4.4
2.0 TDI	100		AZV	09/04 >	4	DG-190	4.4
2.0 TDI 16V quattro	103		BKD	11/05 >	4	DG-190	4.4
2.0 TDI	125		CBBB; CFGB	03/06 >	4	DG-193	4.4
2.0 TDI quattro	125		CBBB; CFGB	03/06 >	4	DG-193	4.4
2.0 TDI	103	8P-6A138 001 >	BMM	06/05 > 06/08	4	DG-177	5
2.0 TDI	103	8P-6B019 001 >	BMM	06/05 > 06/08	4	DG-177	5
2.0 TDI quattro	103	8P-6B019 001 >	BMM	01/06 > 06/08	4	DG-177	5
2.0 TDI quattro	103	8P-6A138 001 >	BMM	01/06 > 06/08	4	DG-177	5
2.0 TDI	103		CBAB; CFFB	04/08 >	4	DG-193	4.4
2.0 TDI	100		CBAA; CFFA	04/08 >	4	DG-193	4.4
A4 (94-01)							
1.9 TDI	85		AJM	03/00 > 11/00	4	DG-005	11
1.9 TDI	85		AJM	03/00 > 09/01	4	DG-005	11
1.9 TDI quattro	85		AJM; ATJ	03/00 > 09/01	4	DG-005	11
1.9 TDI quattro	85		AJM; ATJ	03/00 > 11/00	4	DG-005	11
1.9 TDI	55		AFF	12/95 > 11/00	4	DG-005	11
1.9 TDI	55		AFF	03/96 > 09/01	4	DG-005	11
1.9 DUO	66		AHU	03/98 > 09/01	4	DG-005	11

	KW				QTY		
AUDI продолжение							
1.9 TDI	66		1Z; AHH; AHU	01/95 > 11/00	4	DG-005	11
1.9 TDI	81		AFN; AVG	10/95 > 11/00	4	DG-005	11
1.9 TDI	66		1Z; AHH; AHU	02/96 > 09/01	4	DG-005	11
1.9 TDI	81		AFN; AVG	02/96 > 09/01	4	DG-005	11
1.9 TDI quattro	81		AFN; AVG	09/96 > 11/00	4	DG-005	11
1.9 TDI quattro	81		AFN; AVG	09/96 > 09/01	4	DG-005	11
2.5 TDI	110		AFB; AKN	09/97 > 11/00	6	DG-144	11
2.5 TDI quattro	110		AFB; AKN	09/97 > 11/00	6	DG-144	11
2.5 TDI	110		AFB; AKN	09/97 > 09/01	6	DG-144	11
2.5 TDI quattro	110		AFB; AKN	09/97 > 09/01	6	DG-144	11
A4 (00-04)							
1.9 TDI	96	> 8E-2-148 697	AVF; AWX	11/00 > 12/04	4	DG-005	11
1.9 TDI	96	8E-2-148 698 >	AVF; AWX	11/00 > 12/04	4	DG-109	11
1.9 TDI	96	> 8E-2-148 697	AVF; AWX	09/01 > 12/04	4	DG-005	11
1.9 TDI	96	8E-2-148 698 >	AVF; AWX	09/01 > 12/04	4	DG-109	11
1.9 TDI	74	> 8E-2-148 697	AVB	05/01 > 12/04	4	DG-005	11
1.9 TDI	74	8E-2-148 698 >	AVB	05/01 > 12/04	4	DG-109	11
1.9 TDI	74	> 8E-2-148 697	AVB	11/01 > 12/04	4	DG-005	11
1.9 TDI	74	8E-2-148 698 >	AVB	11/01 > 12/04	4	DG-109	11
1.9 TDI quattro	96	> 8E-2-148 697	AVF	11/01 > 12/04	4	DG-005	11
1.9 TDI quattro	96	8E-2-148 698 >	AVF	11/01 > 12/04	4	DG-109	11
1.9 TDI	85	8E-5-070 251 >	BKE	06/04 > 12/04	4	DG-177	5
2.5 TDI quattro	132		AKE; BAU; BDH	11/00 > 12/04	6	DG-144	11
2.5 TDI	114		AYM	08/01 > 07/02	6	DG-144	11
2.5 TDI quattro	132		AKE; BAU; BDH	09/01 > 12/04	6	DG-144	11
2.5 TDI	114		AYM	09/01 > 07/02	6	DG-144	11
2.5 TDI	120		BCZ; BDG; BFC	07/02 > 12/04	6	DG-144	11
A4 (00-09)							
2.5 TDI	120		BCZ; BDG; BFC	08/02 > 12/05	6	DG-144	11
2.7 TDI	132		BPP	06/06 > 03/09	6	DG-193	4.4
3.0 TDI quattro	171		ASB	01/06 > 03/09	6	DG-193	4.4
3.0 TDI quattro	150		BKN	01/06 > 03/09	6	DG-193	4.4
A4 (04-08)							
1.9 TDI	85	8E-5-070 251 >	BKE	11/04 > 06/08	4	DG-177	5
2.0 TDI	100		BNA	11/04 > 11/05	4	DG-190	4.4
2.0 TDI 16V	103		BLB	11/04 > 11/05	4	DG-190	4.4
2.5 TDI	120		BDG	11/04 > 05/06	6	DG-144	11
2.7 TDI	132		BPP	01/06 > 06/08	6	DG-193	4.4
2.7 TDi	120		BSG	11/05 > 03/08	6	DG-193	4.4
2.7 TDI	120		BSG	11/05 > 06/08	6	DG-193	4.4
3.0 TDI quattro	150		BKN	11/04 > 06/08	6	DG-193	4.4
3.0 TDI quattro	171		ASB	01/06 > 06/08	6	DG-193	4.4
A4 (07-)							
2.0 TDI	105		CAGA; CJCA; CMEA; CMFA	11/07 >	4	DG-193	4.4
2.0 TDI	100		CAGB; CJCB	11/07 >	4	DG-193	4.4
2.0 TDI	105		CAGA; CJCA; CMEA; CMFA	04/08 >	4	DG-193	4.4
2.0 TDI	125		CAHA	04/08 >	4	DG-193	4.4
2.0 TDI	125		CAHA	01/08 >	4	DG-193	4.4
2.0 TDi quattro	125		CAHA	01/08 >	4	DG-193	4.4
2.0 TDi	88		CAGC; CJCC	06/08 >	4	DG-193	4.4
2.0 TDI	120		CAHB; CGLD	08/08 >	4	DG-193	4.4
2.0 TDI	100		CAGB; CJCB	04/08 >	4	DG-193	4.4
2.0 TDI quattro	125		CAHA	08/08 >	4	DG-193	4.4
2.0 TDI quattro	105		CAGA; CJCA	11/08 >	4	DG-193	4.4
2.0 TDI quattro	105		CAGA; CJCA	04/08 >	4	DG-193	4.4
2.7 TDI	140		CAMA; CGKA	11/07 >	6	DG-193	4.4
2.7 TDI	120		CAMB; CGKB	11/07 >	6	DG-193	4.4
2.7 TDI	120		CAMB; CGKB	06/08 >	6	DG-193	4.4
2.7 TDI	140		CAMA; CGKA	04/08 >	6	DG-193	4.4
3.0 TDI quattro	176		CCLA	11/07 >	4	DG-193	4.4
3.0 TDI quattro	176		CAPA; CCWA	11/07 >	6	DG-193	4.4
3.0 TDI quattro	176		CAPA; CCWA	04/08 >	6	DG-193	4.4
3.0 TDI quattro	176		CCLA	04/08 >	4	DG-193	4.4
3.0 TDI quattro	155		CCWB	06/08 >	6	DG-193	4.4
A4 Allroad (09-)							
2.0 TDI quattro	125		CAHA	04/09 >	4	DG-193	4.4
2.0 TDI quattro	105		CAGA; CJCA	09/09 >	4	DG-193	4.4
2.0 TDI quattro	100		CAGB; CJCB	09/09 >	4	DG-193	4.4







	KW				QTY		
AUDI продолжение							
2.0 TDI quattro	120		CAHB; CGLD	04/09 >	4	DG-193	4.4
3.0 TDI quattro	176		CCWA	04/09 >	6	DG-193	4.4
A5 (07-)							
2.0 TDI	125		CAHA	08/08 >	4	DG-193	4.4
2.0 TDI	125		CAHA	05/09 >	4	DG-193	4.4
2.0 TDI quattro	125		CAHA	08/08 >	4	DG-193	4.4
2.0 TDI	120		CAHB; CGLD	05/09 >	4	DG-193	4.4
2.0 TDI	125		CAHA	09/09 >	4	DG-193	4.4
2.0 TDI	120		CAHB; CGLD	08/08 >	4	DG-193	4.4
2.0 TDI	120		CAHB; CGLD	09/09 >	4	DG-193	4.4
2.0 TDI	100		CAGB; CJC	09/09 >	4	DG-193	4.4
2.0 TDI	105		CAGA; CJCA; CMEA; CMFA	09/09 >	4	DG-193	4.4
2.0 TDI quattro	125		CAHA	09/09 >	4	DG-193	4.4
2.7 TDI	140		CAMA; CGKA	06/07 >	6	DG-193	4.4
2.7 TDI	120		CAMB; CGKB	09/07 >	6	DG-193	4.4
2.7 TDI	140		CGKA	03/09 >	6	DG-193	4.4
2.7 TDI	120		CGKB	05/09 >	6	DG-193	4.4
2.7 TDI	140		CGKA	09/09 >	6	DG-193	4.4
2.7 TDI	120		CGKB	09/09 >	6	DG-193	4.4
3.0 TDI quattro	176		CAPA; CCWA	06/07 >	6	DG-193	4.4
3.0 TDI quattro	155		CCWB	03/08 >	6	DG-193	4.4
3.0 TDI quattro	176		CCWA	03/09 >	6	DG-193	4.4
3.0 TDI quattro	176		CCWA	09/09 >	6	DG-193	4.4
A6 (94-97)							
1.9 TDI	66		1Z; AHU	06/94 > 10/97	4	DG-005	11
1.9 TDI	66		1Z; AHU	06/94 > 12/97	4	DG-005	11
2.5 TDI	103		AEL	08/94 > 10/97	5	DG-005	11
2.5 TDI	103		AEL	08/94 > 12/97	5	DG-005	11
2.5 TDI	85		AAT	06/94 > 10/97	5	DG-005	11
2.5 TDI	84		AAT	01/95 > 10/97	5	DG-005	11
2.5 TDI	84		AAT	01/95 > 12/97	5	DG-005	11
2.5 TDI	85		AAT	06/94 > 12/97	5	DG-005	11
2.5 TDI quattro	103		AEL	07/95 > 12/97	5	DG-005	11
2.5 TDI quattro	103		AEL	10/95 > 10/97	5	DG-005	11
A6 (97-05)							
1.9 TDI	85		AJM	07/00 > 01/05	4	DG-109	11
1.9 TDI	96		AVF; AWX	08/01 > 01/05	4	DG-109	11
1.9 TDI	81		AFN; AVG	04/97 > 10/00	4	DG-005	11
1.9 TDI	81		AFN	02/98 > 04/01	4	DG-005	11
2.5 TDI	132		AKE; BAU; BDH; BND	02/00 > 01/05	6	DG-144	11
2.5 TDI quattro	132		AKE; BAU; BDH	02/00 > 01/05	6	DG-144	11
2.5 TDI	132		AKE; BAU; BDH	02/00 > 01/05	6	DG-144	11
2.5 TDI	114		AYM	08/01 > 01/05	6	DG-144	11
2.5 TDI	120		BCZ; BDG; BFC	07/02 > 01/05	6	DG-144	11
2.5 TDI	110		AFB; AKN	07/97 > 04/01	6	DG-144	11
2.5 TDI quattro	110		AFB; AKN	07/97 > 04/01	6	DG-144	11
2.5 TDI	110		AFB; AKN	12/97 > 04/01	6	DG-144	11
2.5 TDI quattro	110		AFB; AKN	12/97 > 04/01	6	DG-144	11
A6 (04-11)							
2.0 TDI	103		BLB	07/04 > 11/05	4	DG-190	4.4
2.0 TDI	103		BLB	06/05 > 11/05	4	DG-190	4.4
2.0 TDI	100		BNA	07/04 > 03/11	4	DG-190	4.4
2.0 TDI	100		CAGB	07/04 > 03/11	4	DG-193	4.4
2.0 TDI	100		BNA	06/05 > 08/11	4	DG-190	4.4
2.0 TDI	100		CAGB	06/05 > 08/11	4	DG-193	4.4
2.0 TDI	125		CAHA	11/08 > 03/11	4	DG-193	4.4
2.0 TDI	125		CAHA	10/08 > 08/11	4	DG-193	4.4
2.0 TDI	120		CAHB	04/09 > 03/11	4	DG-193	4.4
2.0 TDI	120		CAHB	04/09 > 08/11	4	DG-193	4.4
2.7 TDI	132		BPP	11/04 > 10/08	6	DG-193	4.4
2.7 TDI	120		BSG; CANB	11/04 > 03/11	6	DG-193	4.4
2.7 TDI	120		BSG; CANB	03/05 > 08/11	6	DG-193	4.4
2.7 TDI	132		BPP	03/05 > 10/08	6	DG-193	4.4
2.7 TDI quattro	132		BPP	03/05 > 10/08	6	DG-193	4.4
2.7 TDI quattro	132		BPP	11/04 > 10/08	6	DG-193	4.4
2.7 TDI quattro	120		BSG; CAND	06/05 > 03/11	6	DG-193	4.4
2.7 TDI quattro	120		BSG; CAND	06/05 > 08/11	6	DG-193	4.4
2.7 TDI	140		CANA	10/08 > 03/11	6	DG-193	4.4

	KW				QTY		
AUDI продолжение							
2.7 TDI quattro	140		CANC	10/08 > 03/11	6	DG-193	4.4
2.7 TDI	140		CANA	10/08 > 08/11	6	DG-193	4.4
2.7 TDI quattro	140		CANC	10/08 > 08/11	6	DG-193	4.4
3.0 TDI quattro	165		BMK	05/04 > 05/06	6	DG-193	4.4
3.0 TDI quattro	155		BNG; CDYB	05/04 > 03/11	6	DG-193	4.4
3.0 TDI quattro	165		BMK	03/05 > 05/06	6	DG-193	4.4
3.0 TDI quattro	155		BNG; CDYB	03/05 > 08/11	6	DG-193	4.4
3.0 TDI quattro	171		ASB	06/06 > 10/08	6	DG-193	4.4
3.0 TDI	171		ASB	06/06 > 03/11	6	DG-193	4.4
3.0 TDi	171		ASB	06/06 > 08/11	6	DG-193	4.4
3.0 TDI quattro	176		CDYA; CDYC	10/08 > 03/11	6	DG-193	4.4
3.0 TDI quattro	176		CDYA; CDYC	10/08 > 08/11	6	DG-193	4.4
A6 (10-)							
2.0 TDI	130		CGLC; CMGB	03/11 >	4	DG-193	4.4
2.0 TDI	120		CGLD	03/11 >	4	DG-193	4.4
2.0 TDI	130		CGLC; CMGB	05/11 >	4	DG-193	4.4
2.0 TDI	120		CGLD	05/11 >	4	DG-193	4.4
3.0 TDI	150		CLAB	11/10 >	6	DG-193	4.4
3.0 TDI quattro	150		CLAA	03/11 >	6	DG-193	4.4
3.0 TDI quattro	180		CDUC	03/11 >	6	DG-193	4.4
3.0 TDI quattro	180		CKVB	03/11 >	5	DG-193	4.4
3.0 TDI	150		CLAB	05/11 >	6	DG-193	4.4
3.0 TDI quattro	150		CLAA	05/11 >	6	DG-193	4.4
3.0 TDI quattro	180		CKVB	05/11 >	5	DG-193	4.4
3.0 TDI quattro	180		CDUC	05/11 >	6	DG-193	4.4
3.0 TDI quattro	230		CGQB	11/11 >	6	DG-193	4.4
A6 Allroad (06-11)							
2.7 TDI quattro	132		BPP	05/06 > 10/08	6	DG-193	4.4
2.7 TDI quattro	120		BSG; CAND	05/06 > 08/11	6	DG-193	4.4
2.7 TDI quattro	140		CANC	10/08 > 08/11	6	DG-193	4.4
3.0 TDI quattro	171		ASB	05/06 > 10/08	6	DG-193	4.4
3.0 TDI quattro	155		BNG; CDYB	05/06 > 08/11	6	DG-193	4.4
3.0 TDI quattro	176		CDYA; CDYC	10/08 > 08/11	6	DG-193	4.4
A7 (10-)							
3.0 TDI quattro	180		CDUC; CDUD	10/10 >	6	DG-193	4.4
3.0 TDI quattro	180		CKVB; CKVC	10/10 >	5	DG-193	4.4
3.0 TDI	150		CLAB	11/10 >	6	DG-193	4.4
3.0 TDI quattro	150		CLAA	12/10 >	6	DG-193	4.4
3.0 TDI quattro	230		CGQB	11/11 >	6	DG-193	4.4
A8 (94-02)							
2.5 TDI quattro	132		AKE	09/00 > 09/02	6	DG-144	11
2.5 TDI	132		AKE	09/00 > 09/02	6	DG-144	11
2.5 TDI	110		AFB; AKN	01/97 > 04/00	6	DG-144	11
2.5 TDI quattro	110		AFB; AKN	07/97 > 04/00	6	DG-144	11
3.3 TDI quattro	165		AKF	06/00 > 09/02	8	DG-144	11
A8 (02-10)							
3.0 TDI quattro	171		ASB	08/03 > 07/10	6	DG-144	11
3.0 TDI quattro	155		BNG	11/03 > 07/10	6	DG-193	4.4
4.0 TDI quattro	202		ASE	05/03 > 07/05	8	DG-144	11
4.2 TDI quattro	235		BMC	01/05 > 06/05	8	DG-193	4.4
4.2 TDI quattro	240		BVN	07/05 > 07/10	8	DG-193	4.4
A8 (09-)							
3.0 TDI quattro	184		CDTA	07/10 >	6	DG-193	4.4
3.0 TDI quattro	184		CMHA	07/10 >	5	DG-193	4.4
3.0 TDI	150		CLAB	09/11 >	6	DG-193	4.4
4.2 TDI quattro	258		CDSB	11/09 >	8	DG-193	4.4
ALLROAD (00-05)							
2.5 TDI quattro	132		AKE; BAU	05/00 > 08/05	6	DG-144	11
2.5 TDI quattro	120		BCZ	05/03 > 08/05	6	DG-144	11
CABRIOLET (93-00)							
1.9 TDI	66		1Z; AHU	06/95 > 08/00	4	DG-005	11
Q3 (11-)							
2.0 TDI quattro	130		CFGC; CLLB	06/11 >	4	DG-193	4.4
2.0 TDI	103		CFFB	09/11 >	4	DG-193	4.4
2.0 TDI	100		CFFA	09/11 >	4	DG-193	4.4
2.0 TDI quattro	120		CFGD	06/11 >	4	DG-193	4.4
Q5 (08-)							
2.0 TDI quattro	125		CAHA; CGLB; CMGA	11/08 >	4	DG-193	4.4

	KW				QTY		
AUDI продолжение							
2.0 TDI quattro	105		CAGA; CJCA	08/09 >	4	DG-193	4.4
2.0 TDI quattro	100		CAGB; CJCB	08/09 >	4	DG-193	4.4
2.0 TDI quattro	120		CAHB; CGLA; CGLD	11/08 >	4	DG-193	4.4
2.0 TDI	100		CJCB	11/10 >	4	DG-193	4.4
2.0 TDI	105		CJCA	11/10 >	4	DG-193	4.4
3.0 TDI quattro	176		CCWA	11/08 >	6	DG-193	4.4
3.0 TDI quattro	155		CCWB	11/08 >	6	DG-193	4.4
Q7 (06-)							
3.0 TDI	171		BUG	03/06 > 05/08	6	DG-193	4.4
3.0 TDi	155		BUN; CASB	03/06 > 05/10	6	DG-193	4.4
3.0 TDI	176		CCMA	05/10 >	6	DG-193	4.4
3.0 TDI	176		CCMA	11/07 > 05/10	4	DG-193	4.4
3.0 TDI	176		CASA	11/07 > 05/10	6	DG-193	4.4
3.0 TDI	176		CJGA	05/10 >	6	DG-193	4.4
3.0 TDI	150		CJGC; CJMA	05/10 >	6	DG-193	4.4
3.0 TDI	165		CATA	06/09 > 05/12	4	DG-193	4.4
3.0 TDI	180		CLZB	05/11 >	4	DG-193	4.4
3.0 TDI	180		CJGD, CRCA	05/11 >	6	DG-193	4.4
4.2 TDI	240		BTR	03/07 > 06/09	8	DG-193	4.4
4.2 TDI	250		CCFA; CCFC	05/09 >	8	DG-193	4.4
6.0 TDI	368		CCGA	09/08 >	12	DG-193	4.4
TT (06-)							
2.0 TDI quattro	125		CBBB; CFGB	06/08 >	4	DG-193	4.4
AVIA							
A21							
3.6 D	58		VN8160	08/93 > 10/98	4	DG-001	11
BEDFORD							
BLITZ							
2.0 D	44		20 DTtr	10/80 > 10/83	4	DG-001	11
2.1 D	44		21D	09/81 > 10/87	4	DG-012	11
2.3 D	46		23D	01/73 > 10/87	4	DG-001	11
MIDI							
2.2 D 4WD	45		4FD1	06/88 > 05/90	4	DG-159	5
BERTONE							
FREECLIMBER							
2.4 TD	85		BMW M 21 D 24	06/89 > 12/93	6	DG-001	11
BMW							
1 (E81, E87)							
118 d	90		N47 D20 A; N47 D20 C	09/06 > 09/12	4	DG-178	5
120 d	120		N47 D20 A; N47 D20 C	09/06 > 09/12	4	DG-178	5
3 (E30)							
324 d	63		M21 D24 W	09/85 > 08/91	6	DG-001	11
324 td	85		M21 D24; M21 D24 WA	09/87 > 08/91	6	DG-001	11
324 td	85		M21 D24; M21 D24 WA	01/88 > 06/93	6	DG-001	11
3 (E36)							
318 tds	66		M41 D18 (Inter.)	01/95 > 02/98	4	DG-001	11
318 tds	66		M41 D18 (Inter.)	01/95 > 08/00	4	DG-001	11
318 tds	66		M41 D18 (Inter.)	01/95 > 10/99	4	DG-001	11
325 tds	105		M51 D25 (Inter.)	01/95 > 10/99	6	DG-001	11
325 td	85		M51 D25	09/91 > 02/98	6	DG-001	11
325 tds	105		M51 D25 (Inter.)	05/93 > 02/98	6	DG-001	11
3 (E46)							
320 d	100		M47 D20; M47 204 D1	03/00 > 09/01	4	DG-145	11
320 td	110		M47N 204 D4	09/01 > 02/05	4	DG-178	5
320 d	110		M47N 204 D4	09/01 > 02/05	4	DG-178	5
318 d	85		M47 D20; M47 204 D1	09/01 > 03/03	4	DG-178	5
318 d	85		M47 D20; M47 204 D1	03/02 > 02/05	4	DG-178	5
320 Cd	110		M47N 204 D4	11/03 >	4	DG-178	5
318 td	85		M47N 204 D4	03/03 > 02/05	4	DG-178	5
320 Cd	110		M47N 204 D4	02/05 >	4	DG-178	5
318 d	85		M47N 204 D4	03/03 > 02/05	4	DG-178	5
320 td	100		M47 204 D1	10/01 > 12/02	4	DG-145	11
320 d	100		M47 D20; M47 204 D1	04/98 > 09/01	4	DG-145	11
330 d	135		M57 D30; M57 306 D1	10/99 > 02/05	6	DG-145	11
330 xd	135		M57 D30	06/00 > 02/05	6	DG-145	11
330 Cd	150		M57N 306 D2	03/03 >	6	DG-178	5
330 d	150		M57N 306 D2	03/03 > 02/05	6	DG-178	5
330 xd	150		M57N 306 D2	03/03 > 02/05	6	DG-178	5



	KW				QTY		
BMW продолжение							
330 Cd	150		M57N 306 D2	08/05 >	6	DG-178	5
3 (E90)							
320 d	120		N47 D20 C	01/05 > 12/11	4	DG-178	5
318 d	90		M47N 204 D4	09/05 > 12/11	4	DG-178	5
320 d	110		M47N 204 D4	09/05 > 12/11	4	DG-178	5
318 d	105		N47 D20 A; N47 D20 C	09/05 > 12/11	4	DG-178	5
330 d	170		M57 D30 TU2; M57 306 D3	09/05 > 12/11	6	DG-178	5
330 xd	170		M57 D30 TU2; M57 306 D3	09/05 > 12/11	6	DG-178	5
335 d	210		M57N 306 D5	09/06 > 12/11	6	DG-178	5
325 d	145		M57 306 D3	09/06 > 12/11	6	DG-178	5
3 (E91)							
320 d	120		M47N 204 D5; N47 D20 A	09/05 >	4	DG-178	5
318 d	90		M47N 204 D4	09/05 >	4	DG-178	5
320 d	110		M47 D20 TU; M47N 204 D4	09/05 >	4	DG-178	5
330 d	170		M57 306 D3	09/05 >	6	DG-178	5
330 xd	170		M57 D30 TU2; M57 306 D3	09/05 >	6	DG-178	5
335 d	210		M57N 306 D5	09/06 >	6	DG-178	5
325 d	145		M57 D30 TU2; M57 306 D3	09/06 >	6	DG-178	5
325 d	150		M57N2 306 D3; N57 D30 A	04/10 >	6	DG-178	5
3 (E92)							
335 d	210		M57N 306 D5	09/06 >	6	DG-178	5
330 d	170		M57 D30 TU2; M57 306 D3	09/06 >	6	DG-178	5
330 xd	170		M57 D30 TU2; M57 306 D3	09/06 >	6	DG-178	5
325 d	145		M57 D30 TU2; N57N 306 D3	03/07 >	6	DG-178	5
3 (E93)							
330 d	170		M57 D30 TU2; N57N 306 D3	03/07 >	6	DG-178	5
325 d	145		M57 D30 TU2; N57 306 D3	03/07 >	6	DG-178	5
5 (E28)							
524 d	63		M21 D24 W	03/86 > 12/87	6	DG-001	11
524 td	85		M21 D24; M21 D24 WA	09/83 > 12/87	6	DG-001	11
5 (E34)							
524 td	85		M21 D24; M21 D24 WA	03/88 > 09/95	6	DG-001	11
525 tds	105		M51 D25 (Inter.)	09/91 > 09/95	6	DG-001	11
525 tds	105		M51 D25 (Inter.)	12/91 > 01/97	6	DG-001	11
525 td	85		M51 D25	03/93 > 01/97	6	DG-001	11
525 td	85		M51 D25	04/93 > 09/95	6	DG-001	11
5 (E39)							
520 d	100		M47 D20; M47 204 D1	02/00 > 06/03	4	DG-145	11
520 d	100		M47 D20; M47 204 D1	02/00 > 09/03	4	DG-145	11
525 tds	105		M51 D25 (Inter.)	03/97 > 05/04	6	DG-001	11
525 d	120		M57 D25; M57 256 D1	02/00 > 06/03	6	DG-145	11
525 d	120		M57 D25; M57 256 D1	02/00 > 05/04	6	DG-145	11
525 tds	105		M51 D25 (Inter.)	01/96 > 06/03	6	DG-001	11
525 td	85		M51 D25	01/97 > 06/03	6	DG-001	11
530 d	135		M57 D30	08/98 > 09/00	6	DG-145	11
530 d	142		M57 D30	09/00 > 06/03	6	DG-001	11
530 d	142		M57 D30	09/00 > 06/03	6	DG-145	11
530 d	142		M57 D30	09/00 > 05/04	6	DG-001	11
530 d	142		M57 D30	09/00 > 05/04	6	DG-145	11
5 (E60)							
520 d	120		M47 D20 (204D4); N47 D20 A; N47 D20 C	07/05 > 03/10	4	DG-178	5
520 d	110		M47 D20 (204D4)	09/05 > 03/10	4	DG-178	5
520 d	130		M47 D20 (204D4); N47 D20 A; N47 D20 C	09/07 > 03/10	4	DG-178	5
525 d	130		M57 D25 TU; M57N 256 D4	06/04 > 03/10	6	DG-178	5
525 d	120		M57 256 D1	12/04 > 03/10	6	DG-178	5
530 d	160		N57 306 D2	07/03 > 03/10	6	DG-178	5
535 d	200		M57 306 D4	09/04 > 03/10	6	DG-178	5
530 d	170		M57 306 D3	07/03 > 03/10	6	DG-178	5
530 xd	170		M57 306 D3	07/05 > 03/10	6	DG-178	5
535 d	210		M57N 306 D5	01/07 > 03/10	6	DG-178	5
525 d	145		M57 306 D3	01/07 > 03/10	6	DG-178	5
530 d	173		M57 306 D3	01/07 > 03/10	6	DG-178	5
530 xd	173		M57 306 D3	01/07 > 03/10	6	DG-178	5
525 xd	145		M57 306 D3	01/07 > 03/10	6	DG-178	5
525 d xDrive	145		N57 306 D3	09/08 > 03/10	6	DG-178	5
530 d xDrive	173		M57N2 306 D3	09/08 > 03/10	6	DG-178	5
5 (E61)							
520 d	120		M47 D20 (204D4); N47 D20 A; N47 D20 C	07/05 >	4	DG-178	5



	KW				QTY		
BMW продолжение							
520 d	110		M47 D20 (204D4); N47 D20 A; N47 D20 C	09/05 >	4	DG-178	5
520 d	130		N47 D20 A; N47 D20 C	09/07 >	4	DG-178	5
525 d	130		M57 D25 TU; M57N 256 D4	06/04 >	6	DG-178	5
525 d	120		M57N 256 D4	12/04 >	6	DG-178	5
530 d	160		N57 306 D2	06/04 >	6	DG-178	5
535 d	200		M57 306 D4	09/04 >	6	DG-178	5
530 d	170		M57 306 D3	07/05 >	6	DG-178	5
530 xd	170		M57 306 D3	07/05 >	6	DG-178	5
525 d	145		M57 306 D3	01/07 >	6	DG-178	5
530 d	173		M57 306 D3	01/07 >	6	DG-178	5
530 xd	173		M57 306 D3	01/07 >	6	DG-178	5
535 d	210		M57N 306 D5	01/07 >	6	DG-178	5
525 xd	145		M57 306 D3	01/07 >	6	DG-178	5
525 d xDrive	145		N57 306 D3	09/08 >	6	DG-178	5
530 d xDrive	173		M57N2 306 D3	09/08 >	6	DG-178	5
6 (E63)							
635 d	210		N57N 306 D5	07/07 >	6	DG-178	5
6 (E64)							
635 d	210		M57N 306 D5	07/07 >	6	DG-178	5
7 (E38)							
725 tds	105		M51 D25 (Inter.)	04/96 > 11/01	6	DG-001	11
730 d	135		M57 D30	08/98 > 04/00	6	DG-145	11
730 d	142		M57 306 D1	04/00 > 11/01	6	DG-145	11
7 (E65, E66)							
730 d	160		M57N2 306 D2	10/02 >	6	DG-178	5
730 Ld	170		M57 306 D3; N57N 306 D2	07/05 >	6	DG-178	5
740 d	190		N67 398 D1	10/02 >	8	DG-191	5
745 d	242		N67N 448 D2	07/05 >	8	DG-191	5
745 d	220		N67N 448 D1	03/05 > 08/05	8	DG-191	5
X3 (E83)							
2.0 d	110		M47N 204 D4	10/04 >	4	DG-178	5
2.0 d	130		N47 D20 A	09/07 >	4	DG-178	5
xDrive 20 d	130		N47 D20 C	09/08 >	4	DG-178	5
3.0 d	150		M57N2 306 D2	01/04 >	6	DG-178	5
3.0 d	160		M57N2 306 D2	01/04 >	6	DG-178	5
3.0 sd	210		M57 306 D5	09/06 >	6	DG-178	5
xDrive 30 d	160		M57N2 306 D3	09/08 >	6	DG-178	5
X5 (E53)							
3.0 d	135		M57 306 D1	05/01 >	6	DG-145	11
3.0 d	160		M57N 306 D4	12/03 >	6	DG-178	5
3.0 d	155		M57N 306 D2	08/04 > 11/06	6	DG-145	11
X5 (E70)							
3.0 d	173		M57 306 D3	02/07 > 09/08	6	DG-178	5
3.0 sd	210		M57N 306 D5	09/07 > 09/08	6	DG-178	5
xDrive 30 d	173		N57 D30 A	09/08 >	6	DG-178	5
X6 (E71)							
30 d	173		M57N2 306 D3	05/08 >	6	DG-178	5
35 d	210		N57N 306 D5	05/08 >	6	DG-178	5
xDrive 30 d	173		N57 D30 A	09/08 >	6	DG-178	5
xDrive 35 d	210		N57N 306 D5	09/08 >	6	DG-178	5
CADILLAC							
BLS							
1.9 D	110		Z19DTH	04/06 >	4	DG-170	11
1.9 D	110		Z19DTH	12/07 >	4	DG-170	11
CARBODIES							
FX FAIRWAY							
2.7 TD	63		TD27	01/87 >	4	DG-001	11
FX4							
2.2 D	40			01/59 > 08/72	4	DG-001	11
2.2 D	50			01/59 > 08/72	4	DG-001	11
2.3 D	44		22E	09/72 > 08/85	4	DG-001	11
2.5 D	49		25V	09/85 > 12/89	4	DG-001	11
FX4R							
2.25 D	44		22E	01/82 > 12/85	4	DG-101	11
FX4S							
2.5 D	49		25V	01/86 > 12/89	4	DG-001	11







	KW				QTY		
CHEVROLET							
C1500							
6.5 TDIC	135		L56	10/96 >	8	DG-001	11
C2500							
6.5 TDIC	135		L56	10/96 >	8	DG-001	11
6.5 TDIC AWD	135		L56	10/96 >	8	DG-001	11
C3500							
6.5 TDIC	135		L56	10/93 > 09/96	8	DG-001	11
6.5 TDIC AWD	135		L56	10/93 > 09/96	8	DG-001	11
CHRYSLER							
300 C (04-11)							
3.0 CRD	160		M664	09/05 > 11/12	6	DG-194	4.4
3.0 CRD	160		M664	09/05 > 12/10	6	DG-194	4.4
PT CRUISER							
2.2 CRD	89		EDJ	03/02 > 12/10	4	DG-117	11.5
2.2 CRD	110		EDJ	08/05 > 12/10	4	DG-117	11.5
SEBRING (07-10)							
2.0 CRD	103		ECD	03/09 > 12/10	4	DG-190	4.4
VOYAGER (90-95)							
2.5 TD	87		09B; M00	01/92 > 09/95	4	DG-001	11
VOYAGER (94-02)							
2.5 TD	85		425 CLIRS/X; ENC	01/95 > 03/01	4	DG-109	11
VOYAGER (00-08)							
2.5 CRD	105		ENC	02/00 > 12/08	4	DG-176	11.5
2.5 CRD	88		EDK	08/05 > 12/08	4	DG-176	11.5
2.8 CRD	110		ENR	06/04 > 12/08	4	DG-176	11.5
CITROËN							
AX							
14 D	38		K9A (TUD3)	09/88 > 06/92	4	DG-004	11.5
14 D	37		K9Y (TUD3Y)	08/91 > 12/97	4	DG-004	11.5
15 D	40		VJY (TUD5)	08/94 > 12/97	4	DG-003	11
15 D	43		VJZ (TUD5)	08/94 > 12/97	4	DG-003	11
BERLINGO (96-)							
1.6 HDI 75 (MF9HW)	55	> ORP 10783	DV6BTED4 (9HT)	07/05 > 05/06	4	DG-113	11
1.6 HDI 75 (MF9HW)	55	ORP 10784 >	DV6BTED4 (9HT)	05/06 > 05/08	4	DG-180	11
1.6 HDI 75 (MF9HW)	55		DV6ETED (9HW)	07/05 > 05/08	4	DG-180	11
1.6 HDI 90 (MF9HX)	66	> ORP 10783	DV6ATED4 (9HX)	07/05 > 05/06	4	DG-113	11
1.6 HDI 90 (MF9HX)	66	ORP 10784 >	DV6ATED4 (9HX)	05/06 > 05/08	4	DG-180	11
1.6 HDI 75 (MB9HW)	55	> ORP 10783	DV6BTED4 (9HT)	07/05 > 05/06	4	DG-113	11
1.6 HDI 75 (MB9HW)	55		DV6ETED (9HW)	07/05 > 05/08	4	DG-180	11
1.6 HDI 75 (MB9HW)	55	ORP 10784 >	DV6BTED4 (9HT)	05/06 > 05/08	4	DG-180	11
1.6 HDI 90 (MB9HX, MC9HX)	66	> ORP 10783	DV6ATED4 (9HX)	07/05 > 05/06	4	DG-113	11
1.6 HDI 90 (MB9HX, MC9HX)	66	ORP 10784 >	DV6ATED4 (9HX)	05/06 > 05/08	4	DG-180	11
1.8 D (MFA9A)	43		A9A (XUD7)	07/98 >	4	DG-001	11
1.8 D (MBA9A, MCA9A)	43		A9A (XUD7)	07/96 >	4	DG-001	11
1.9 D (MFWJZ)	51		WJY (DW8B); WJZ (DW8)	07/98 >	4	DG-003	11
1.9 D 70 (MBWJZ, MCWJZ)	51		WJY (DW8B); WJZ (DW8)	04/99 >	4	DG-003	11
1.9 D 70 4WD (MBWJZ, MCWJZ)	51		WJY (DW8B); WJZ (DW8)	07/98 >	4	DG-003	11
1.9 D 4WD (MFWJZ)	51		WJY (DW8B); WJZ (DW8)	07/98 >	4	DG-003	11
1.9 D (MBDJY)	51		DJY (XUD9A)	07/96 >	4	DG-001	11
1.9 D (MFDJY)	50		D9B (XUD9A/L); DJY (XUD9A)	07/96 >	4	DG-001	11
2.0 HDI 90 (MFRHY)	66		RHY (DW10TD)	12/99 >	4	DG-116	11
2.0 HDI 90 (MFRHY)	66		RHY (DW10TD)	12/99 >	4	DG-116	11
2.0 HDI 90 4WD (MFRHY)	66		RHY (DW10TD)	11/00 >	4	DG-116	11
2.0 HDi 4x4 (MFRHY)	66RHY		(DW10TD)	11/02 > 10/05	4	DG-116	11
2.0 HDi (MFRHY)	66		DW10TD; RHY (DW10TD)	11/02 > 10/05	4	DG-116	11
BERLINGO (08-)							
1.6 HDi 75	55		9HN (DV6ETED); 9HT (DV6BTED4); 9HW (DV6ETED)	04/08 >	4	DG-180	11
1.6 HDi 90	66		9HX (DV6ATED4)	04/08 >	4	DG-180	11
1.6 HDi 110	80		9HZ (DV6ATED4)	04/08 >	4	DG-180	11
1.6 HDi 75	55		9HN (DV6ETED); 9HT (DV6BUTED4); 9HW (DV6ETED)	04/08 >	4	DG-180	11
1.6 HDi 90	68		9HX (DV6ATED4)	06/11 >	4	DG-180	11

	KW				QTY		
CITROËN <i>продолжение</i>							
1.6 HDi 90	68		9HP (DV6DTED); 9HX (DV6ATED4)	07/10 >	4	DG-180	11
BX							
18 D	44		161A (XUD7)	10/85 > 09/93	4	DG-001	11
TRD Turbo	66		A8A (XUD7TE); AJZ (XUD7TE)	03/88 > 02/93	4	DG-001	11
TRD Turbo	66		A8A (XUD7TE); AJZ (XUD7TE)	03/88 > 12/94	4	DG-001	11
1.8 D	44		161 (XUD7)	10/85 > 09/93	4	DG-001	11
19 D	47		162 (XUD9); D9A (XUD9); DJZ (XUD9Y)	09/83 > 09/93	4	DG-001	11
19 D	51		D9B (XUD9A/U)	03/87 > 02/93	4	DG-001	11
19 D	47		162 (XUD9); D9A (XUD9); DJZ (XUD9Y)	09/83 > 11/94	4	DG-001	11
19 D	51		D9B (XUD9A/U)	03/87 > 12/94	4	DG-001	11
C1							
1.4 HDi	40		DV4D	06/05 >	4	DG-113	11
C2							
1.4 HDi	50		8HX (DV4TD)	09/03 >	4	DG-113	11
1.4 HDi	50		8HX (DV4TD)	04/09 >	4	DG-113	11
1.6 HDi	80		9HZ (DV6TED4)	09/05 >	4	DG-180	11
C3 (02-09)							
1.4 HDi	50	> RPO 10226	8HX (DV4TD)	02/02 > 10/04	4	DG-113	11
1.4 HDi	50	RPO 10227 >	8HX (DV4TD)	11/04 >	4	DG-180	11
1.4 16V HDi	66	> RPO 10226	8HY (DV4TED4)	02/02 > 10/04	4	DG-113	11
1.4 16V HDi	66	RPO 10227 >	8HY (DV4TED4)	11/04 >	4	DG-180	11
1.6 16V HDi	80		9HZ (DV6TED4)	09/05 >	4	DG-113	11
1.6 16V HDi	80		9HZ (DV6TED4)	09/05 >	4	DG-180	11
1.6 16V HDi	66	> RPO 10783	9HX (DV6ATED4)	10/05 > 05/06	4	DG-113	11
1.6 16V HDi	66	RPO 10784 >	9HX (DV6ATED4)	06/06 >	4	DG-180	11
C3 (09-)							
1.4 HDi 70	50		DV4TD	11/09 >	4	DG-180	11
1.6 HDi	68		9HP (DV6DTED)	11/09 >	4	DG-180	11
C3 Picasso (09-)							
1.6 HDi	80		9HZ (DV6TED4)	02/09 >	4	DG-180	11
1.6 HDi	66		9HX (DV6ATED4)	02/09 >	4	DG-180	11
1.6 HDi 110	82		9HR (DV6C)	05/10 >	4	DG-180	11
C3 Pluriel (03-)							
1.4 HDi	50		8HX (DV4TD)	04/04 >	4	DG-113	11
C4							
1.6 HDi	66	> RPO 10783	9HX (DV6ATED4)	11/04 > 05/06	4	DG-113	11
1.6 HDi	66	RPO 10784 >	9HX (DV6ATED4)	06/06 >	4	DG-180	11
1.6 HDi	80	> RPO 10783	9HY (DV6TED4); 9HZ (DV6TED4)	11/04 > 05/06	4	DG-113	11
1.6 HDi	80	RPO 10784 >	9HY (DV6TED4); 9HZ (DV6TED4)	06/06 >	4	DG-180	11
1.6 HDi	80		9HY (DV6TED4); 9HZ (DV6TED4)	07/06 >	4	DG-180	11
1.6 HDi 90	68		9HJ (DV6DTEDM); 9HP (DV6DTED)	11/09 >	4	DG-180	11
1.6 HDi 110	82		9HR (DV6C)	11/09 >	4	DG-180	11
2.0 HDi	100		RHR (DW10BTED4)	11/04 >	4	DG-116	11
2.0 HDi	103		RHF (DW10BTED4)	07/08 >	4	DG-181	11
2.0 HDi 150	110			11/09 >	4	DG-181	11
C4 Grand Picasso							
1.6 HDi	80		9HY (DV6TED4); 9HZ (DV6TED4)	10/06 >	4	DG-180	11
1.6 HDi 110	82		9HR (DV6C)	09/10 >	4	DG-181	11
1.6 e-HDi 110	82			09/10 >	4	DG-181	11
2.0 HDi 138	100		RHJ (DW10BTED4); RHR (DW10BTED4)	10/06 >	4	DG-181	11
2.0 HDi 150	110			04/11 >	4	DG-181	11
C4 Picasso							
1.6 HDi	80		9HY (DV6TED4); 9HZ (DV6TED4)	02/07 >	4	DG-180	11
1.6 HDi 110	82		9HR (DV6C)	09/10 >	4	DG-181	11
1.6 e-HDi 110	82			09/10 >	4	DG-181	11
2.0 HDi 138	100		RHJ (DW10BTED4); RHR (DW10BTED4)	02/07 >	4	DG-181	11
2.0 HDi 150	110			04/11 >	4	DG-181	11
C5 (01-04)							
2.0 HDi (DCRHZB, DCRHZE)	80		RHZ (DW10ATED)	03/01 > 08/04	4	DG-116	11
2.0 HDi (DERHSB, DERHSE)	79		RHS (DW10ATED); RHZ (DW10ATED)	06/01 > 08/04	4	DG-116	11
2.0 HDi (DCRHYP)	66		RHY (DW10TD)	03/01 > 08/04	4	DG-116	11
2.0 HDi (DERHYB)	66		RHY (DW10TD)	06/01 > 08/04	4	DG-116	11
2.0 HDi	79		RHS (DW10ATED); RHZ (DW10ATED)	03/01 > 08/04	4	DG-116	11
2.0 HDi	80		RHZ (DW10ATED)	06/01 > 08/04	4	DG-116	11
2.2 HDi (DC4HXB, DC4HXE)	98	> RPO 09666	4HX (DW12TED4/FAP)	03/01 > 04/03	4	DG-116	11
2.2 HDi (DC4HXB, DC4HXE)	98	RPO 09667 >	4HX (DW12TED4/FAP)	05/03 > 08/04	4	DG-181	11
2.2 HDi (DC4HXB, DC4HXE)	98	RPO 09702 >	4HX (DW12TED4/FAP)	06/03 > 08/04	4	DG-181	11
2.2 HDi (DE4HXB, DE4HXE)	98	> RPO 09666	4HX (DW12TED4/FAP)	06/01 > 04/03	4	DG-116	11







	KW				QTY		
CITROËN <i>продолжение</i>							
2.2 HDi (DE4HXB, DE4HXE)	98	RPO 09702 >	4HX (DW12TED4/FAP)	06/03 > 08/04	4	DG-181	11
2.2 HDi (DE4HXB, DE4HXE)	98	RPO 09667 >	4HX (DW12TED4/FAP)	05/03 > 08/04	4	DG-181	11
C5 (04-08)							
1.6 HDi (RC8HZB)	80	> ORP 10783	9HY (DV6TED4)	09/04 > 05/06	4	DG-113	11
1.6 HDi (RC8HZB)	80	ORP 10784 >	9HY (DV6TED4)	05/06 >	4	DG-180	11
1.6 HDi (RE8HZB)	80	> ORP 10783	9HY (DV6TED4)	09/04 > 05/06	4	DG-113	11
1.6 HDi (RE8HZB)	80	ORP 10784 >	9HY (DV6TED4)	05/06 >	4	DG-180	11
2.0 HDi (RCRHRH)	100		RHR (DW10BTED4)	09/04 >	4	DG-181	11
2.0 HDi (RERHRH)	100		RHR (DW10BTED4)	09/04 >	4	DG-181	11
2.2 HDi (RC4HXE)	98		DW12TED4	09/04 >	4	DG-181	11
2.2 HDi (RE4HXE)	98		DW12TED4	09/04 >	4	DG-181	11
2.2 HDi	125		4HT (DW12BTED4)	04/06 > 03/08	4	DG-180	11
C5 (08-)							
1.6 HDi	80		9HZ (DV6TED4)	02/08 >	4	DG-180	11
1.6 HDi 110	82		DV6C (9HL)	10/10 >	4	DG-113	11
2.0 HDi	100		RHF (DW10BTED4); RHR (DW10BTED4)	02/08 >	4	DG-181	11
2.0 HDi	100		RHR (DW10BTED4)	02/08 >	4	DG-181	11
2.0 HDi 140	103		DW10BTED4/F	04/09 >	4	DG-181	11
-/HDi	100		DW10BTED4	09/04 > 01/08	4	DG-181	11
2.7 HDi	150		DT17TED4	02/08 >	6	DG-140	11
C6							
2.7 HDi	150		DT17ED4; UHZ (DT17BTED4)	09/05 >	6	DG-140	11
C8							
2.0 HDi	79		RHM (DW10ATED4); RHT (DW10ATED4); RHW (DW10ATED4)	07/02 >	4	DG-116	11
2.0 HDi 135	100		RHR (DW10BTED4)	03/06 >	4	DG-181	11
2.0 HDi	88		RHK (DW10UTED4)	02/07 >	4	DG-181	11
2.2 HDi	94		4HW (DW12TED4)	07/02 >	4	DG-116	11
C15							
1.8 D	44		161A (XUD7)	07/86 > 12/00	4	DG-001	11
1.8 D	44		161A (XUD7)	04/87 > 08/00	4	DG-001	11
1.9 D	44		WJX (DW8B)	12/00 > 12/05	4	DG-001	11
C25							
1.9 D	51		D9B (XUD9A/U)	07/87 > 02/94	4	DG-001	11
1.9 TD	60		M705	04/92 > 02/94	4	DG-001	11
2.5 D	54		CRD93L (U25-661)	10/85 > 02/94	4	DG-001	11
2.5 D Turbo 4x4	70		CRD93LS (U25-673)	08/87 > 02/94	4	DG-001	11
2.5 D Turbo	70		CRD93LS (U25-673)	08/87 > 02/94	4	DG-001	11
2.5 D 4x4	54		CRD93L (U25-661)	01/87 > 02/94	4	DG-001	11
C35							
2.2 D	45		B22615	11/73 > 01/80	4	DG-001	11
2.5 D	51		B25637	02/80 > 01/94	4	DG-001	11
CX I							
25 D Turbo	70		M25-648	04/83 > 08/85	4	DG-001	11
2500 D	55		M25-629	02/78 > 06/82	4	DG-001	11
2500 D	55		M25-629	02/78 > 08/85	4	DG-001	11
2500 D Turbo	70		M25-648	04/83 > 08/85	4	DG-001	11
CX II							
2500 D Turbo	70		M25-648	08/85 > 12/86	4	DG-001	11
25 D	54		M25-660	08/85 > 12/92	4	DG-001	11
25 D Turbo	70		M25-648	08/85 > 12/86	4	DG-001	11
25 D Turbo	88		M25-669	01/87 > 12/92	4	DG-001	11
25 D	54		M25-660	05/86 > 12/92	4	DG-001	11
25 D Turbo 2	88		M25-669	01/87 > 12/92	4	DG-001	11
EVASION							
1.9 TD	68		D8B (XUD9TF)	10/95 > 12/98	4	DG-001	11
1.9 TD	66		D8B (XUD9TF); DHX (XUD9TF/BTF)	11/94 > 07/02	4	DG-001	11
2.0 HDi	80		RHZ (DW10ATED)	08/99 > 07/02	4	DG-116	11
2.0 HDi 16V	80		RHW (DW10ATED4)	09/99 > 07/02	4	DG-116	11
2.0 TD	68			05/97 > 07/02	4	DG-001	11
2.1 TD	80		P8C (XUD11BTE)	05/97 > 07/02	4	DG-001	11
JUMPER (94-02)							
1.9 D	51		D9B (XUD9A/U)	01/99 > 04/02	4	DG-001	11
1.9 TD	68		D8C (XUD9UTF)	03/94 > 04/02	4	DG-001	11
1.9 TD	66		DHX (XUD9TF/BTF)	03/94 > 04/02	4	DG-001	11
1.9 D	50		DJY (XUD9A)	07/99 > 04/02	4	DG-001	11
1.9 TD	68		D8C (XUD9UTF)	02/94 > 04/02	4	DG-001	11
1.9 TD	66		D8C (XUD9UTF)	08/94 > 04/02	4	DG-001	11







	KW				QTY		
CITROËN <i>продолжение</i>							
1.9 TD 4x4	68		D8C (XUD9UTF)	08/96 > 04/02	4	DG-001	11
1.9 D	51		D9B (XUD9A/U)	02/94 > 05/95	4	DG-001	11
2.0 HDI	62		RHV (DW10UTD)	11/01 > 04/02	4	DG-116	11
2.5 D	63		T9A (DJ5)	03/94 > 04/02	4	DG-001	11
2.5 TD	76		T8A (DJ5T)	03/94 > 04/02	4	DG-001	11
2.5 TDi	79		THX (DJ5TED)	12/96 > 11/00	4	DG-161	11
2.5 TDi	79		THX (DJ5TED)	12/96 > 04/02	4	DG-161	11
2.5 D 4X4	63		T9A (DJ5)	03/00 > 04/02	4	DG-001	11
2.5 TDi 4X4	79		THX (DJ5TED)	03/00 > 04/02	4	DG-161	11
2.5 TDi 4x4	79		THX (DJ5TED)	03/00 > 11/00	4	DG-161	11
2.5 TD	76		T8A (DJ5T)	08/94 > 04/02	4	DG-001	11
2.5 D	63		T9A (DJ5)	08/94 > 04/02	4	DG-001	11
2.5 D 4x4	63		T9A (DJ5)	08/96 > 04/02	4	DG-001	11
2.5 TD 4x4	76		T8A (DJ5T)	08/96 > 04/02	4	DG-001	11
2.5 TDi 4x4	79		THX (DJ5TED)	12/96 > 11/00	4	DG-161	11
2.8 HDi	94		8140.43S	09/00 > 04/02	4	DG-111	11
2.8 HDi 4x4	94		8140.43S	09/00 > 04/02	4	DG-111	11
JUMPER (02-)							
2.0 HDi	62		RHV (DW10UTD)	04/02 >	4	DG-116	11
2.0 HDi	62		RHV (DW10TD); RHV (DW10UTD)	04/02 >	4	DG-116	11
2.2 HDi	74		4HY (DW12UTED4)	04/02 >	4	DG-116	11
2.2 HDi 16V	74		4HY (DW12UTED4)	04/02 >	4	DG-116	11
2.2 HDi	74		4HY (DW12UTED4)	02/02 > 06/06	4	DG-116	11
2.8 HDi	94		8140.43S	04/02 >	4	DG-111	11
2.8 HDi 4x4	94		8140.43S	04/02 >	4	DG-111	11
2.8 HDi	107		8140.43N	05/04 >	4	DG-111	11
JUMPER (06-)							
2.2 HDi 100	74		4HV (P22DTE)	04/06 >	4	DG-130	11.5
2.2 HDi 120	88		4HU (P22DTE)	04/06 >	4	DG-130	11.5
3.0 HDi 160	116		F1CE0481D (F30DT)	09/06 >	4	DG-195	11
JUMPY (95-06)							
1.9 D 70	51		WJZ (DW8)	04/98 >	4	DG-003	11
1.9 TD	68		D8B (XUD9TF)	10/99 >	4	DG-001	11
1.9 TD	66		DHX (XUD9TF/BTF)	10/95 >	4	DG-001	11
1.9 TD	68		D8B (XUD9TF)	04/96 >	4	DG-001	11
1.9 D	51		D9B (XUD9A/U)	10/95 > 04/98	4	DG-001	11
2.0 HDi 95	69		RHX (DW10BTED)	10/99 >	4	DG-116	11
2.0 HDi 110	80		RHZ (DW10ATED)	03/00 >	4	DG-116	11
2.0 HDi 110	80		RHZ (DW10ATED)	01/02 >	4	DG-116	11
2.0 HDi 110 16V	80		RHZ (DW10ATED)	12/03 > 10/06	4	DG-116	11
JUMPY (07-)							
1.6 HDi 90	66		9HU (DV6UTED4)	01/07 >	4	DG-180	11
2.0 HDi 120	88		RHK (DW10UTED4)	01/07 >	4	DG-181	11
2.0 HDi 140	100		RHR (DW10BTED4)	01/07 >	4	DG-181	11
NEMO							
1.4 HDi	50		8HS (DV4TD)	02/08 >	4	DG-180	11
1.4 HDi	50		8HS (DV4TD)	04/09 >	4	DG-180	11
SAXO							
1.5 D	43			07/01 > 04/04	4	DG-003	11
1.5 D	40		VJY (TUD5)	09/96 > 09/03	4	DG-003	11
1.5 D	42		VJZ (TUD5)	09/96 > 06/01	4	DG-003	11
VISA							
17 D	44		161A (XUD7)	04/84 > 03/91	4	DG-001	11
XANTIA (93-98)							
1.9 Turbo D	66		DHX (XUD9TF/BTF); DHY (XUD9TE/Y)	10/94 > 01/98	4	DG-001	11
1.9 D	50		DJZ (XUD9Y)	06/94 > 01/98	4	DG-001	11
1.9 D	51		D9B (XUD9A/L)	06/94 > 01/98	4	DG-001	11
1.9 Turbo D	66		D8B (XUD9TF); DHX (XUD9TF/BTF); DHY (XUD9TE/Y)	06/95 > 01/98	4	DG-001	11
1.9 SD	55		DHW (XUD9SD)	02/96 > 01/98	4	DG-001	11
1.9 SD	55		DHW (XUD9SD)	04/97 > 01/98	4	DG-001	11
2.1 Turbo D 12V	80		P8C (XUD11BTE)	06/95 > 01/98	4	DG-001	11
2.1 Turbo D 12V	80		P8C (XUD11BTE)	06/96 > 01/98	4	DG-001	11
XANTIA (98-03)							
1.9 SD	55		DHW (XUD9SD)	01/98 > 04/03	4	DG-001	11
1.9 Turbo D	66		D8B (XUD9TF); DHX (XUD9TF/BTF)	01/98 > 04/03	4	DG-001	11
1.9 Turbo D	66		DHX (XUD9TF/BTF); DHY (XUD9TE/Y)	01/98 > 04/03	4	DG-001	11
2.0 HDi 90	66		RHY (DW10TD)	03/99 > 04/03	4	DG-116	11

	KW				QTY		
CITROËN <i>продолжение</i>							
2.0 HDI 109	80		RHZ (DW10ATED)	02/99 > 04/03	4	DG-116	11
2.1 Turbo D 12V	80		P8C (XUD11BTE)	09/98 > 02/99	4	DG-001	11
2.1 Turbo D 12V	80		P8C (XUD11BTE)	01/98 > 02/99	4	DG-001	11
XM (89-94)							
2.1 D 12V	60		P9A (XUD11A)	11/91 > 04/94	4	DG-001	11
2.1 TD 12V	80		P8A (XUD11ATE); PHZ (XUD11ATE); PJZ (XUD11ATE)	05/89 > 06/94	4	DG-001	11
2.1 D 12V	60		P9A (XUD11A)	05/89 > 06/94	4	DG-001	11
2.1 TD 12V	80		P8A (XUD11ATE); P8C (XUD11BTE); PHZ (XUD11ATE); PJZ (XUD11ATE)	11/91 > 04/94	4	DG-001	11
XM (94-00)							
2.1 D12	60		P9A (XUD11A)	07/94 > 06/96	4	DG-001	11
2.1 TD 12V	80		P8A (XUD11ATE); P8C (XUD11BTE); PHZ (XUD11ATE); PJZ (XUD11ATE)	05/94 > 10/00	4	DG-001	11
2.1 TD 12V	80		P8C (XUD11BTE); PHZ (XUD11ATE); PJZ (XUD11ATE)	05/94 > 10/00	4	DG-001	11
2.5 TD	95		THY (DK5ATE)	05/94 > 10/00	4	DG-001	11
XSARA							
1.4 HDi	50		8HX (DV4TD)	01/03 > 03/05	4	DG-113	11
1.4 HDi	50		8HX (DV4TD)	01/03 > 08/05	4	DG-113	11
1.5 D	42		VJZ (TUD5)	04/97 > 09/00	4	DG-003	11
1.5 D	42		VJZ (TUD5)	10/97 > 09/00	4	DG-003	11
1.8 TD	66			10/97 > 09/00	4	DG-001	11
1.8 D	43		161A (XUD7); A9A (XUD7)	04/97 > 09/00	4	DG-001	11
1.8 D	43		A9A (XUD7)	10/97 > 09/00	4	DG-001	11
1.9 D	51		WJY (DW8B); WJZ (DW8)	07/98 > 03/05	4	DG-003	11
1.9 D	51		WJY (DW8B); WJZ (DW8)	07/98 > 08/05	4	DG-003	11
1.9 TD	66		DHY (XUD9TE/Y)	02/98 > 09/00	4	DG-001	11
1.9 D	51		WJY (DW8B); WJZ (DW8)	02/99 > 03/05	4	DG-003	11
1.9 D	50		DJY (XUD9A)	02/98 > 09/00	4	DG-001	11
1.9 TD	66		DHY (XUD9TE/Y)	04/97 > 09/00	4	DG-001	11
1.9 D	50		DJY (XUD9A)	10/97 > 09/00	4	DG-001	11
1.9 TD	66		DHY (XUD9TE/Y)	10/97 > 09/00	4	DG-001	11
1.9 D	50		DJY (XUD9A)	04/97 > 09/00	4	DG-001	11
1.9 SD	55		DHV (XUD9BSD)	01/98 > 09/00	4	DG-001	11
1.9 D	55		DHV (XUD9BSD)	01/98 > 09/00	4	DG-001	11
2.0 HDi 90	66		RHY (DW10TD)	02/99 > 03/05	4	DG-116	11
2.0 HDi 90	66		RHY (DW10TD)	02/99 > 08/05	4	DG-116	11
2.0 HDi 109	80		RHZ (DW10ATED)	05/01 > 03/05	4	DG-116	11
2.0 HDi 109	80		RHZ (DW10ATED)	05/01 > 08/05	4	DG-116	11
XSARA PICASSO							
1.6 HDi	80		9HY (DV6TED4)	05/04 >	4	DG-113	11
1.6 HDi	66			09/05 >	4	DG-113	11
2.0 HDi	66		RHY (DW10TD)	12/99 >	4	DG-116	11
ZX							
1.8 D	44		161A (XUD7)	10/93 > 10/97	4	DG-001	11
1.8 D	44		161A (XUD7)	06/93 > 06/97	4	DG-001	11
1.9 D	47		DJZ (XUD9Y)	05/94 > 06/97	4	DG-001	11
1.9 TD	66		DHY (XUD9TE/Y)	07/92 > 06/97	4	DG-001	11
1.9 D	47		DJZ (XUD9Y)	10/93 > 10/97	4	DG-001	11
1.9 TD	66		DHY (XUD9TE/Y)	10/93 > 10/97	4	DG-001	11
1.9 D	50		D9B (XUD9A/U); DJY (XUD9A)	07/93 > 06/97	4	DG-001	11
1.9 D	50		D9B (XUD9A/U)	06/94 > 10/97	4	DG-001	11
DACIA							
DUSTER							
1.5 dCi	63		K9K 796	04/10 >	4	DG-005	11
LOGAN							
1.5 dCi (LS0J, LS0Y)	48		K9K 790	09/05 >	4	DG-005	11
1.5 dCi (LS0K)	50		K9K 792	01/06 >	4	DG-005	11
1.5 dCi (LS0W)	63		K9K 796	09/07 >	4	DG-005	11
1.5 dCi (FS0K)	50		K9K 792	03/09 >	4	DG-005	11
1.5 dCi (FS0W)	63		K9K 796	03/09 >	4	DG-005	11
1.5 dCi (US0K)	50		K9K 792	03/08 >	4	DG-005	11
1.5 dCi (US0W)	63		K9K 796	03/08 >	4	DG-005	11
LOGAN MCV							
1.5 dCi (KS0K)	50		K9K 792	02/07 >	4	DG-005	11
1.5 dCi (KS0W)	63		K9K 796	09/07 >	4	DG-005	11







	KW				QTY		
DACIA <i>продолжение</i>							
SANDERO							
1.5 dCi	50		K9K 792	11/08 >	4	DG-005	11
1.5 dCi	63		K9K 796	11/08 >	4	DG-005	11
SOLEZA							
1.9 D	46		F8Q.630	02/03 >	4	DG-008	11
DAEWOO							
KORANDO							
2.9 TD	88		MB-OM 601 29TD	02/99 >	5	DG-010	11.5
2.9 D	72		MB-OM 662	01/99 >	5	DG-010	11.5
2.9 TD	88		MB-OM 601 29TD	01/99 >	5	DG-010	11.5
2.9 D	72		MB-OM 662	02/99 >	5	DG-010	11.5
MUSSO							
2.2 TD	74		MB OM 601	09/99 >	4	DG-010	11.5
2.9 D 4x4	73		MB-OM 662	01/99 > 09/99	5	DG-010	11.5
2.9 TD 4x4	88		MB-OM 601 29TD	01/99 >	5	DG-010	11.5
REXTON							
2.9 TD	88		OM 662.983	04/02 >	5	DG-010	11.5
DAF							
400-Serie							
428-435 2.5 D	53		BN 52; EN 55	04/89 > 08/93	4	DG-001	11
428-435 2.5 TD	71		ET 70	04/89 > 08/93	4	DG-001	11
DAIHATSU							
CHARADE (83-87)							
1.0 D (G30)	27		CL 10	10/83 > 03/87	3	DG-223	7
1.0 TD (G30)	34		CL 60	02/85 > 03/87	3	DG-223	7
CHARADE (87-93)							
1.0 D (G101)	27		CL 11	03/87 > 12/92	3	DG-216	11
1.0 TD (G101)	35		CL; CL 61	03/87 > 12/92	3	DG-216	11
ROCKY							
2.8 TD	67		DL 51	12/87 > 04/93	4	DG-223	7
2.8 D	54		DL	02/85 > 12/98	4	DG-223	7
2.8 TD	75		DL 52	09/91 > 12/98	4	DG-223	7
2.8 TD	72		DL 52; DLT-C	05/93 > 12/98	4	DG-223	7
TAFT (76-85)							
2.5 D 4x4 (F50, F55)	45		DG	08/78 > 08/82	4	DG-234	8.5
2.8 D 4x4 (F60, F65)	51		DL	08/82 > 02/85	4	DG-234	8.5
WILDCAT/ROCKY							
2.8 D	54		DL	02/85 > 03/87	4	DG-223	7
2.8 TD	65		DL 50	09/85 > 04/87	4	DG-223	7
DALLAS							
FUN							
1.8 D	43			01/94 >	4	DG-001	11
DODGE							
AVENGER							
2.0 CRD	103		ECD	06/07 > 11/10	4	DG-190	4.4
CALIBER							
2.0 CRD	103		ECD	09/06 > 05/11	4	DG-190	4.4
CARAVAN (95-01)							
2.5 TD	85		ENC	01/95 > 03/01	4	DG-001	11
FIAT							
127							
1.3 Diesel	33		127 A5.000	04/81 > 12/86	4	DG-001	11
1.3 Diesel	33		127 A5.000	06/81 > 12/86	4	DG-001	11
131							
2.0 D	44		8144.65	07/78 > 08/84	4	DG-001	11
2.5 Diesel	53		8144.61	06/78 > 02/84	4	DG-001	11
2.5 Super Diesel (AF)	53		8144.61	03/79 > 12/84	4	DG-001	11
132							
2.0 D	44		8144.65	07/78 > 07/82	4	DG-001	11
2.5 D	53		8144.61	07/78 > 07/82	4	DG-001	11
147							
1.3 D	33		127 A5.000	07/82 > 07/83	4	DG-001	11
1.3 D	36			10/80 > 10/95	4	DG-001	11
242-SERIE							
2.5 D	52			08/80 > 07/82	4	DG-001	11
500 (07-)							
1.3 D Multijet	55		169 A1.000	10/07 >	4	DG-171	11

	KW				QTY		
FIAT продолжение							
500 C (09-)							
1.3 D Multijet	55		169 A1.000	09/09 >	4	DG-171	11
ARGENTA							
2500 Turbodiesel	66		8144.61.500.81	07/83 > 08/85	4	DG-001	11
2500 Diesel	53		8144.61	06/81 > 11/85	4	DG-001	11
BRAVA							
1.9 JTD 105	77		182 B4.000	11/99 > 10/01	4	DG-122	11
1.9 JTD 105	77		182 B4.000	12/98 > 10/99	4	DG-127	11
1.9 JTD	74		182 B9.000	09/00 > 10/01	4	DG-122	11
1.9 TD 100 S (182.BF)	74		182 A7.000	03/96 > 10/01	4	DG-102	11
1.9 TD 75 S (182.BF)	55		182 A8.000	03/96 > 10/01	4	DG-102	11
1.9 D	48		160 A7.000	10/95 > 03/96	4	DG-001	11
BRAVO (95-02)							
1.9 JTD 105	77		182 B4.000	11/99 > 10/01	4	DG-122	11
1.9 JTD 105	77		182 B4.000	12/98 > 10/99	4	DG-127	11
1.9 JTD	74		182 B9.000	09/00 > 10/01	4	DG-122	11
1.9 TD 100 S (182.AF)	74		182 A7.000	03/96 > 10/01	4	DG-102	11
1.9 TD 75 S (182.AF)	55		182 A8.000	03/96 > 10/01	4	DG-102	11
1.9 D	48		160 A7.000	10/95 > 03/96	4	DG-001	11
BRAVO (06-)							
1.9 D Multijet	88		192 A8.000	04/07 > 12/09	4	DG-196	11
1.9 D Multijet	110		937 A5.000	04/07 >	4	DG-170	11
CAMPAGNOLA							
2.4 D	53		8144.61.200	06/74 > 10/89	4	DG-001	11
CROMA (85-96)							
1900 Turbo D i.d. (154.LL, 154.PL)	66		154 C6.000	05/89 > 10/92	4	DG-132	11
1900 Turbo D i.d.	69		154 D1.000	11/92 > 12/96	4	DG-132	11
2500 TD (154.AE)	74		8144.91.2000	12/85 > 08/89	4	DG-001	11
2500 TD (154.LL, 154.PL)	85		8144.97; 8144.97.2400; 8144.97 Y	05/89 > 08/96	4	DG-001	11
2500 D	55		8144.67	12/85 > 12/89	4	DG-001	11
2500 TDE	77		8144.97 S	12/91 > 08/96	4	DG-001	11
CROMA (05-)							
1.9 D Multijet	88		939 A1.000	06/05 >	4	DG-196	11
1.9 D Multijet	110		939 A2.000	06/05 >	4	DG-170	11
1.9 D Multijet	85		939 A7.000	06/05 >	4	DG-122	11
2.4 D Multijet	147		939 A3.000	06/05 >	5	DG-170	11
DOBLO (01-)							
1.3 JTD 16V	51		188 A8.000; 188 A9.000	05/04 >	4	DG-171	11
1.3 D Multijet	62		223 A9.000	10/05 >	4	DG-171	11
1.3 D Multijet	55		199 A2.000	10/05 >	4	DG-171	11
1.9 D (223AXB1A)	46		223 A6.000	03/01 >	4	DG-129	11
1.9 D (223ZXB1A)	46		223 A6.000	03/01 >	4	DG-129	11
1.9 JTD (223AXE1A)	74		182 B9.000; 223 B2.000	10/01 >	4	DG-122	11
1.9 JTD (223ZXE1A)	74		182 B9.000	10/01 >	4	DG-122	11
1.9 JTD	77		223 A7.000; 223 B1.000	07/03 >	4	DG-122	11
1.9 D Multijet	88		186 A9.000	10/05 >	4	DG-196	11
DOBLO (09-)							
1.3 D Multijet	66		199 A3.000; 263 A2.000	02/10 >	4	DG-171	11
DUCATO (82-90)							
1.9 D	52		149 B1.000	01/88 > 08/90	4	DG-001	11
1.9 TD	60		280 A1.000	03/89 > 08/90	4	DG-001	11
1.9 D	52		149 B1.000	02/87 > 08/90	4	DG-001	11
2.4 D	53		8144.61	07/82 > 12/85	4	DG-001	11
2.4 TD	68		8144.21	01/86 > 08/90	4	DG-001	11
2.4 TD	68		8144.21; 8144.21.220	01/87 > 08/90	4	DG-001	11
2.4 TD 4x4	68		8144.21	01/86 > 08/90	4	DG-001	11
2.4 D	53		8144.61	01/82 > 08/90	4	DG-001	11
2.5 D 4x4	55		8144.67	03/89 > 08/90	4	DG-001	11
2.5 D	55		8144.67; CRD93L (U25-661)	01/86 > 08/90	4	DG-001	11
2.5 D 4x4	55		8144.67	01/87 > 08/90	4	DG-001	11
DUCATO (89-94)							
1.9 TD	60		280 A1.000	03/89 > 03/94	4	DG-001	11
1.9 TD	60		280 A1.000	07/90 > 03/94	4	DG-001	11
1.9 D	52		149 B1.000	07/90 > 03/94	4	DG-001	11
2.5 TD	70		8140.27	07/90 > 03/94	4	DG-001	11
2.5 D 4x4	55		8144.67	07/90 > 03/94	4	DG-001	11
2.5 TD 4x4	70		8140.27	07/90 > 03/94	4	DG-001	11

	KW				QTY		
FIAT продолжение							
2.5 D	55		8144.67	07/90 > 03/94	4	DG-001	11
2.5 TD	70		8140.27	08/90 > 03/94	4	DG-001	11
2.5 TD 4x4	70		8140.27	01/91 > 03/94	4	DG-001	11
DUCATO (94-)							
2.5 TDI Combinato	80		8140.47R	08/94 > 04/02	4	DG-001	11
DUCATO (94-02)							
1.9 TD CAT	59		230 A4.000	08/94 > 04/02	4	DG-001	11
1.9 D	50		D9B; D9B (XUD9A); DJY	04/98 > 04/02	4	DG-003	11
1.9 TD	66		DHX (XUD9TF/L)	04/98 > 04/02	4	DG-001	11
1.9 D	50		DJY	04/98 > 04/02	4	DG-003	11
1.9 TD	60		230 A3.000	03/94 > 04/02	4	DG-001	11
1.9 D	51		230 A2.000	03/94 > 04/02	4	DG-001	11
1.9 TD	60		230 A3.000	03/94 > 04/02	4	DG-001	11
Panorama/Combinato							
1.9 TD Combinato	59		230 A4.000	08/94 > 04/02	4	DG-001	11
1.9 D Combinato	51		230 A2.000	06/95 > 04/02	4	DG-001	11
2.0 JTD	62		RHV (DW10)	10/01 > 04/02	4	DG-116	11
2.5 D	62		8140.67	03/94 > 04/02	4	DG-004	11.5
2.5 D 4x4	62		8140.67	03/94 > 04/02	4	DG-004	11.5
2.5 TDI	80		8140.47R	07/94 > 04/02	4	DG-001	11
Panorama/Combinato							
2.5 D Combinato	62		8140.67	08/94 > 04/02	4	DG-004	11.5
2.8 TDI	90		8140.43	10/97 > 04/02	4	DG-111	11
2.8 D	64		8140.63	02/98 > 04/02	4	DG-111	11
2.8 D	64		8140.63	05/98 > 04/02	4	DG-111	11
2.8 TDI	90		8140.43	12/98 > 04/02	4	DG-111	11
2.8 TDI 4x4	90		8140.43	06/99 > 04/02	4	DG-111	11
2.8 TDI 4x4	90		8140.43	07/99 > 04/02	4	DG-111	11
2.8 D 4x4	64		8140.63	08/98 > 04/02	4	DG-111	11
2.8 JTD	94		8140.43S	11/00 > 04/02	4	DG-111	11
2.8 JTD 4x4	94		8140.43S	11/00 > 04/02	4	DG-111	11
DUCATO (02-)							
2.0 JTD	62		RHV (DW10)	04/02 >	4	DG-116	11
2.0 JTD	62		RHV (DW10)	04/02 > 07/06	4	DG-116	11
2.3 JTD	81		F1AE0481C	04/02 >	4	DG-195	11
2.3 JTD	81		F1AE0481C	04/02 > 07/06	4	DG-195	11
2.8 JTD	94		8140.43S	04/02 >	4	DG-111	11
2.8 JTD	94		8140.43S	04/02 > 07/06	4	DG-111	11
2.8 JTD 4x4	94		8140.43S	07/02 >	4	DG-111	11
2.8 JTD 4x4	94		8140.43S	10/02 > 07/06	4	DG-111	11
DUCATO (06-)							
120 Multijet 2,3 D	88		F1AE0481D	07/06 >	4	DG-195	11
130 Multijet 2,3 D	96		F1AE3481D	01/07 >	4	DG-195	11
160 Multijet 3,0 D	116		F1CE0481D; F1CE3481M	07/06 >	4	DG-195	11
160 Multijet 3,0 D	116		F1CE0481D	07/06 >	4	DG-195	11
DUNA (87-91)							
DS 1.7	44		149 B3.000	01/87 > 12/91	4	DG-001	11
ELBA							
1.3 D	33		127 A5.000	04/86 > 10/92	4	DG-001	11
1.7 D	43		146 B2.000	04/89 > 12/96	4	DG-001	11
FIORINO (77-88)							
1.3 D	33		127 A5.000	05/84 > 12/88	4	DG-001	11
1.3 Diesel	33		127 A5.000	03/82 > 12/87	4	DG-001	11
1.7 Diesel	42		149 B2.000	01/88 > 10/93	4	DG-001	11
1.7 Diesel	44		149 B3.000	12/87 > 12/90	4	DG-001	11
FIORINO (88-05)							
1.7 D	44		149 B3.000	05/88 > 10/99	4	DG-001	11
1.7 D	42		146 B2.000	10/93 > 10/99	4	DG-001	11
1.7 TD	46		146 D7.000	01/97 > 05/01	4	DG-001	11
60 1.7 D	44		149 B3.000	05/88 > 05/00	4	DG-001	11
60 1.7 D	42		146 B2.000	05/88 > 10/96	4	DG-001	11
65 1.7 TD	46		146 D7.000	01/97 > 05/01	4	DG-001	11
FIORINO (07-)							
1.3 D Multijet	55		199 A2.000	02/08 >	4	DG-171	11
GRANDE PUNTO							
1.3 D Multijet	55		199 A2.000	10/05 >	4	DG-171	11
1.3 D Multijet	66		199 A3.000	10/05 >	4	DG-171	11
1.9 D Multijet	88		939 A1.000	10/05 >	4	DG-122	11







	KW				QTY		
FIAT продолжение							
1.9 D Multijet	96		199 A5.000	10/05 >	4	DG-122	11
IDEA							
1.3 JTD	51		188 A9.000	01/04 >	4	DG-171	11
1.3 D Multijet	66		199 A3.000	10/05 >	4	DG-171	11
1.3 D Multijet	70		199 B1.000	05/08 >	4	DG-171	11
1.9 JTD	74		188 B2.000	01/04 >	4	DG-122	11
LINEA							
1.3 D Multijet	66		199 A3.000	06/07 >	4	DG-171	11
1.3 D Multijet	68		199 A3.000	11/08 >	4	DG-171	11
MAREA							
1.9 JTD 105	77		182 B4.000	11/99 > 01/01	4	DG-122	11
1.9 JTD 105	77		182 B4.000	04/99 > 10/99	4	DG-127	11
1.9 JTD 105	77		182 B4.000	11/99 > 05/02	4	DG-122	11
1.9 JTD 110	81		186 A6.000	01/01 > 05/02	4	DG-122	11
1.9 TD 75	55		182 A8.000	09/96 > 05/02	4	DG-102	11
1.9 TD 100	74		182 A7.000	09/96 > 05/02	4	DG-102	11
1.9 TD 100	74		182 A7.000; 182 B9.000	09/96 > 05/02	4	DG-102	11
2.4 JTD 130	96		185 A6.000; 839 A5.000	11/99 > 05/02	5	DG-122	11
2.4 JTD 130	96		185 A6.000; 839 A5.000	04/99 > 10/99	5	DG-127	11
2.4 TD 125	91		185 A2.000	09/96 > 04/99	5	DG-102	11
MULTIPLA							
1.9 JTD 105 (186AXB1A)	77		182 B4.000	11/99 > 06/10	4	DG-122	11
1.9 JTD 105 (186AXB1A)	77		182 B4.000	04/99 > 10/99	4	DG-127	11
1.9 JTD 110	81		186 A6.000	03/01 > 07/02	4	DG-122	11
1.9 JTD 115	85		186 A8.000	07/02 > 06/10	4	DG-122	11
1.9 JTD (186AXE1A)	88		186 A9.000	04/02 > 06/10	4	DG-122	11
PALIO							
1.7 TD (178DX.H1A)	51		176 A3.000	04/96 > 03/01	4	DG-001	11
1.9 D (178DYD1A07)	46		223 A6.000	03/01 >	4	DG-129	11
PANDA (80-04)							
1300 D	27		156 A5.000	04/86 > 12/92	4	DG-001	11
PANDA (03-)							
1.3 D Multijet	51		188 A8.000; 188 A9.000	09/03 >	4	DG-171	11
1.3 D Multijet 4x4	51		188 A8.000; 188 A9.000	10/04 >	4	DG-171	11
1.3 D Multijet	55		169 A1.000	06/06 >	4	DG-171	11
1.3 D Multijet 4x4	55		169 A1.000; 169 A5.000	09/10 >	4	DG-171	11
PUNTO							
1.3 Multijet	55		199 A2.000; 199 A9.000	03/12 >	4	DG-171	11
PUNTO (93-00)							
1.7 D	42		176 B3.000	04/94 > 09/97	4	DG-001	11
1.7 TD	52		176 A5.000	01/94 > 09/99	4	DG-001	11
1.7 TD	51		176 A3.000	01/94 > 09/96	4	DG-001	11
60 TD 1.7	46		176 B7.000	09/96 > 09/99	4	DG-001	11
1.7 D	42		176 B3.000	04/96 > 02/00	4	DG-001	11
1.7 TD	52		176 A5.000	04/96 > 02/00	4	DG-001	11
PUNTO (99-)							
1.3 JTD 16V	51		188 A9.000	06/03 >	4	DG-171	11
1.3 JTD	51		188 A9.000	06/03 > 10/05	4	DG-171	11
1.9 JTD 80 (188.237, .257, .337, .357)	59		188 A2.000	09/99 >	4	DG-122	11
1.9 DS 60 (188.031, .051, .231, .251)	44		188 A3.000	09/99 >	4	DG-129	11
1.9 D 60	44		188 A3.000	02/00 > 10/09	4	DG-129	11
1.9 JTD	63		188 A7.000	10/01 >	4	DG-122	11
1.9 JTD	63		188 A7.000	02/00 > 10/09	4	DG-122	11
1.9 JTD	74		188 B2.000	06/03 >	4	DG-122	11
PUNTO (08-)							
1.3 D Multijet	55		199 A2.000; 199 A9.000	03/09 >	4	DG-171	11
PUNTO EVO (08-)							
1.3 D Multijet	55		199 A2.000	10/09 > 02/12	4	DG-171	11
1.3 D Multijet	66		199 A3.000	10/09 > 02/12	4	DG-171	11
1.3 D Multijet	62		223A9.000	10/09 > 02/12	4	DG-171	11
QUBO							
1.3 D Multijet	55		199 A2.000	09/08 >	4	DG-171	11
REGATA							
60 Diesel 1.7	44		149 B3.000	01/84 > 12/89	4	DG-001	11
60 Diesel 1.7	44		149 B3.000	05/85 > 03/89	4	DG-001	11
60 Diesel 1.7	43		138 B6.000	09/83 > 12/86	4	DG-001	11







	KW				QTY		
FIAT продолжение							
65 Diesel 1.9	48		149 A1.000	04/84 > 07/89	4	DG-001	11
80 Turbo Diesel 1.9	59		831 D1.000	05/86 > 07/89	4	DG-001	11
RITMO (78-88)							
60 Diesel 1.7	44		138 C.000; 149 B3.000	05/85 > 12/87	4	DG-001	11
55 Diesel 1.7	40		138 A5.000	10/79 > 09/82	4	DG-001	11
60 Diesel 1.7	43		138 B6.000	10/82 > 10/85	4	DG-001	11
55 Diesel 1.7	43		138 A5.000	10/79 > 09/82	4	DG-001	11
80 Turbo Diesel 1.9	59		831 D1.000	12/85 > 12/87	4	DG-001	11
SCUDO (96-06)							
1.9 TD	68		D8B	02/98 > 12/06	4	DG-001	11
1.9 D	51		D9B	02/96 > 12/06	4	DG-001	11
1.9 TD Eco	66		DHX (XUD9TF/L)	02/96 > 12/06	4	DG-001	11
1.9 TD	66		DHX (XUD9TF/L)	02/96 > 12/06	4	DG-001	11
1.9 D	51		WJZ (DW8)	04/98 > 12/06	4	DG-003	11
1.9 TD	68		D8B	02/96 > 12/06	4	DG-001	11
1.9 D	51		D9B	02/96 > 04/98	4	DG-001	11
2.0 JTD	80		RHZ	12/99 > 12/06	4	DG-116	11
2.0 JTD	69		RHX	12/99 > 12/06	4	DG-116	11
2.0 JTD	80		RHZ	12/02 > 12/06	4	DG-116	11
2.0 JTD	69		RHX	01/04 > 12/06	4	DG-116	11
SEDCI							
1.9 D Multijet 4x4	88		D19AA	06/06 >	4	DG-196	11
SIENA							
1.3 JTD	51		188 A9.000	09/03 >	4	DG-171	11
STILO							
1.9 JTD (192_XF1A)	59		192 A3.000	02/02 > 11/06	4	DG-122	11
1.9 JTD (192_XE1A)	85		192 A1.000; 937 A7.000	10/01 > 11/06	4	DG-122	11
1.9 JTD	59		192 A3.000	01/03 > 08/08	4	DG-122	11
1.9 JTD	85		192 A1.000; 937 A7.000	01/03 > 08/08	4	DG-122	11
1.9 JTD	103		192 A5.000	01/04 > 11/06	4	DG-170	11
1.9 JTD	103		192 A5.000	01/04 > 08/08	4	DG-170	11
1.9 D Multijet	88		192 A8.000	09/05 > 11/06	4	DG-196	11
1.9 D Multijet	110		937 A5.000	09/05 > 11/06	4	DG-170	11
1.9 D Multijet	74		192 A9.000	09/05 > 11/06	4	DG-122	11
1.9 D Multijet	88		192 A8.000	09/05 > 08/08	4	DG-196	11
1.9 D Multijet	110		937 A5.000	09/05 > 08/08	4	DG-170	11
1.9 D Multijet	74		192 A9.000	09/05 > 08/08	4	DG-122	11
1.9 JTD (192AXS1B, 192BXS1B)	66		192 B5.000	09/04 > 11/06	4	DG-122	11
STRADA							
1.7 TD	51		176 A3.000	06/99 >	4	DG-001	11
1.9 D	46		223 A6.000	12/00 >	4	DG-129	11
1.9 JTD	59		188 A2.000	04/03 >	4	DG-122	11
TALENTO							
1.9 D (290UK)	52		149 B1.000	03/89 > 03/94	4	DG-001	11
1.9 D (290UAK, 290UTK)	52		149 B1.000	03/89 > 03/94	4	DG-001	11
1.9 D (290UEHK)	52		149 B1.000	03/89 > 03/94	4	DG-001	11
TEMPRA							
1.9 TD (159.AQ)	59		160 B6.046	07/92 > 08/96	4	DG-001	11
1.9 TD (159.CU, 159.AU, 159.AI, 159.BI)	66		160 A6.000; 160 D1.000	05/90 > 08/96	4	DG-001	11
1.9 TD (159.AQ)	59		160 B6.046	03/92 > 06/93	4	DG-001	11
1.9 TD (159.AI, 159.BI, 159.CU, 159.AU)	66		160 A6.000; 160 D1.000	07/91 > 02/95	4	DG-001	11
TIPO							
1.7 D (160.AG)	43		149 B4.000	01/88 > 10/94	4	DG-001	11
1.9 TD (160.AW)	59		160 B6.046	03/92 > 06/93	4	DG-001	11
1.9 TD (160.EL, 160.GL, 160.AQ, 160.EI, 160.AR)	66		160 A6.000; 160 A6.046; 160 D1.000	09/90 > 04/95	4	DG-001	11
ULYSSE (94-02)							
1.9 TD (220AH5)	66		DHX (XUD9TF/L)	02/95 > 08/02	4	DG-001	11
2.0 JTD	80		RHZ	10/99 > 08/02	4	DG-116	11
2.1 TD	80		P8C	03/96 > 10/99	4	DG-001	11
ULYSSE (02-11)							
2.0 JTD	80		RHW (DW10ATED4)	08/02 > 08/06	4	DG-116	11
2.0 JTD	79		RHM (DW10ATED4)	05/03 > 08/06	4	DG-116	11
2.2 JTD	94		4HW (DW12ATED4)	08/02 > 08/06	4	DG-116	11







	KW				QTY		
FIAT продолжение							
UNO (83-)							
1.3 Super Diesel	33		127 A5.000; 146 B1.000	06/83 > 03/92	4	DG-001	11
70 TD 1.4	52		146 B.000; 146 B3.000	10/86 > 10/90	4	DG-001	11
60 Diesel 1.7	44		149 B3.000	07/86 > 08/89	4	DG-001	11
60 Diesel 1.7	42		146 B2.000	09/89 > 12/93	4	DG-001	11
1.9 D	44		149 B5.046	09/89 > 03/94	4	DG-001	11
FORD							
C-MAX (07-)							
1.6 TDCi	66		GPDA; HHDA; HHDB	02/07 >	4	DG-180	11
1.6 TDCi	80		G8DA; G8DB; G8DD	02/07 >	4	DG-180	11
1.6 TDCi	74		G8DC; MTDA	02/07 >	4	DG-180	11
1.8 TDCi	85		KKDA	02/07 >	4	DG-121	10
2.0 TDCi	100		G6DA; G6DB; G6DD; G6DG	02/07 >	4	DG-181	11
ECONOVAN							
2.0 D	41		RF	03/86 > 03/92	4	DG-114	7
ESCORT '81							
1.6 D	40		LTA	02/84 > 02/86	4	DG-123	11
ESCORT '86							
1.6 D	40		LTA	02/86 > 07/90	4	DG-123	11
1.8 D	44		RTA; RTB	07/88 > 07/90	4	DG-004	11.5
ESCORT '91							
1.8 D	44		RTH	07/90 > 12/94	4	DG-004	11.5
ESCORT '95							
1.8 Turbo D	51		RVA	12/95 > 06/01	4	DG-007	11.5
1.8 D	44		RTF; RTH	01/95 >	4	DG-004	11.5
ESCORT CLASSIC							
1.8 TD	66		RFD; RFK	10/98 > 07/00	4	DG-004	11.5
1.8 TD	66		RFD; RFK	02/99 > 07/00	4	DG-004	11.5
ESCORT III (80-86)							
1.6 D	40		LTA	02/84 > 12/85	4	DG-123	11
ESCORT IV (85-90)							
1.6 D	40		LTC	01/86 > 01/89	4	DG-123	11
1.8 D	44		RTA; RTB	01/89 > 07/90	4	DG-004	11.5
ESCORT V (90-92)							
1.8 D	44		RTE; RTF; RTH	07/90 > 12/92	4	DG-004	11.5
ESCORT VI (92-95)							
1.8 TD	66		RFD; RFK	08/93 > 01/95	4	DG-004	11.5
1.8 TD	66		RFD; RFK; RFS	02/93 > 01/95	4	DG-004	11.5
1.8 D	44		RTE; RTF; RTH	09/92 > 01/95	4	DG-004	11.5
1.8 D	44		RTE; RTF; RTH	08/93 > 01/95	4	DG-004	11.5
1.8 D	44		RTH	09/92 > 01/95	4	DG-004	11.5
1.8 TD	66		RFD; RFK	02/93 > 01/95	4	DG-004	11.5
ESCORT VII (95-02)							
1.8 TD	66		RFD; RFK	01/95 > 10/98	4	DG-004	11.5
1.8 D	44		RTE; RTF; RTH	01/95 > 12/96	4	DG-004	11.5
1.8 D	44		RTE; RTF; RTH	01/95 > 02/99	4	DG-004	11.5
1.8 Turbo D	51		RVA	12/95 > 10/98	4	DG-007	11.5
1.8 Turbo D	51		RVA	12/95 > 02/99	4	DG-007	11.5
1.8 TD	66		RFD; RFK	01/95 > 02/99	4	DG-004	11.5
1.8 TD	66		RFD; RFK	09/95 > 08/98	4	DG-004	11.5
1.8 Turbo D	51		RVA	10/96 > 08/99	4	DG-007	11.5
FIESTA (91-96)							
1.8 D	44		RTC; RTD; RTG	09/91 > 02/96	4	DG-004	11.5
FIESTA (96-)							
D 1.8	44		RTJ; RTK	05/98 >	4	DG-007	11.5
1.8 DI	55		RTN; RTP	09/00 >	4	DG-007	11.5
TD 1.8	55		RTN; RTP; RTQ	03/00 >	4	DG-121	10
1.8 D	44		RTK	02/96 >	4	DG-007	11.5
FIESTA (03-)							
1.4 TDCi	50		F6JA	10/03 > 11/04	4	DG-113	11
1.4 TDCi	50		F6JB	11/04 >	4	DG-180	11
FIESTA (09-)							
1.4 TDCi	50		F6JB	01/09 >	4	DG-180	11
1.4 TDCi	51		F6JD; KVJA	07/10 >	4	DG-180	11
1.6 TDCi	66		HHJC; HHJD; HHJE	01/09 >	4	DG-180	11
1.6 TDCi	70		TZJA; TZJB	02/10 >	4	DG-180	11
FIESTA II (83-89)							
1.6 D (FBD)	40		LTB	04/84 > 02/89	4	DG-123	11







	KW				QTY		
FORD продолжение							
1.8 D (FVJ)	43		RTC; RTD; RTG	03/89 > 12/95	4	DG-004	11.5
FIESTA III (89-97)							
1.8 D	44		RTC; RTD; RTG	03/89 > 12/95	4	DG-004	11.5
FIESTA IV (95-02)							
1.8 DI	55		RTN; RTP; RTQ	04/00 > 01/02	4	DG-007	11.5
1.8 D	44		RTJ; RTK	08/95 > 04/00	4	DG-007	11.5
FIESTA V (01-)							
1.4 TDCi	50		F6JA; F6JB	11/01 > 11/04	4	DG-113	11
1.4 TDCi	50		F6JA; F6JB	11/04 >	4	DG-180	11
1.6 TDCi	66		HHJA	11/04 > 06/07	4	DG-113	11
1.6 TDCi	66		HHJB	06/07 >	4	DG-180	11
FIESTA VI (08-)							
1.4 TDCi	50		F6JB	01/09 >	4	DG-180	11
1.4 TDCi	51		F6JD; KVJA	07/10 >	4	DG-180	11
1.6 TDCi	66		HHJC; HHJD; HHJE	10/08 >	4	DG-180	11
1.6 TDCi	55		HHJF; UBJA	10/08 >	4	DG-180	11
1.6 TDCi	70		TZJA; TZJB	02/10 >	4	DG-180	11
FOCUS (98-05)							
1.8 Turbo DI / TDDi	66		C9DA; C9DB; C9DC	02/99 > 11/04	4	DG-121	10
1.8 DI / TDDi	55		BHDA; BHDB	08/99 > 11/04	4	DG-101	11
1.8 DI / TDDi	55		BHDA; BHDB	08/99 > 11/04	4	DG-121	10
1.8 TDCi	85		F9DA; F9DB	03/01 > 11/04	4	DG-121	10
1.8 TDCi	74		FFDA	08/02 > 11/04	4	DG-121	10
1.8 Turbo DI / TDDi	66		C9DA; C9DB; C9DC	10/98 > 11/04	4	DG-121	10
FOCUS C-MAX (03-07)							
1.6 TDCi	80		G8DA; G8DB	10/03 > 02/06	4	DG-113	11
1.6 TDCi	80		G8DA; G8DB	02/06 > 03/07	4	DG-180	11
1.6 TDCi	66		HHDA; HHDB	02/05 > 02/06	4	DG-113	11
1.6 TDCi	66		HHDA; HHDB	02/06 > 03/07	4	DG-180	11
1.8 TDCi	85		KKDA	01/05 > 03/07	4	DG-121	10
2.0 TDCi	100		G6DA; G6DB; G6DD; G6DG	10/03 > 03/07	4	DG-181	11
FOCUS II (04-)							
1.6 TDCi	80		G8DA; G8DB; G8DD; G8DE; G8DF	11/04 > 02/06	4	DG-113	11
1.6 TDCi	80		G8DA; G8DB; G8DD; G8DE; G8DF	02/06 >	4	DG-180	11
1.6 TDCi	66		GPDA; GPDC; HHDA; HHDB	11/04 > 02/06	4	DG-113	11
1.6 TDCi	66		GPDA; GPDC; HHDA; HHDB	02/06 >	4	DG-180	11
1.6 TDCi	66		GPDA; GPDC; HHDA; HHDB	01/05 > 02/06	4	DG-113	11
1.6 TDCi	66		HHDA; HHDB	04/05 > 02/06	4	DG-113	11
1.6 TDCi	66		HHDA; HHDB	02/06 >	4	DG-180	11
1.6 TDCi	80		G8DA; G8DB; G8DD; G8DE; G8DF	04/05 > 02/06	4	DG-113	11
1.6 TDCi	74		G8DC; MTDA	11/04 > 02/06	4	DG-113	11
1.6 TDCi	74		G8DC; MTDA	02/06 >	4	DG-180	11
1.6 TDCi	81			12/07 >	4	DG-180	11
1.8 TDCi	85		KKDA; KKDB	01/05 >	4	DG-121	10
1.8 TDCi	85		KKDA; KKDB	11/04 >	4	DG-121	10
1.8 TDCi	85		KKDA; KKDB	04/05 >	4	DG-121	10
2.0 TDCi	100		G6DA; G6DB; G6DD	11/04 >	4	DG-181	11
2.0 TDCi	100		G6DA; G6DB; G6DD	04/05 >	4	DG-181	11
2.0 TDCi	100		G6DA; G6DB; G6DD	10/06 >	4	DG-181	11
FOCUS III (11-)							
1.6 TDCi	70		T3DA; T3DB	04/11 >	4	DG-180	11
1.6 TDCi	85		T1DA; T1DB	04/11 >	4	DG-180	11
1.6 TDCi	70		T3DA; T3DB	05/11 >	4	DG-180	11
1.6 TDCi	85		T1DA; T1DB	05/11 >	4	DG-180	11
FUSION							
1.4 TDCi	50		F6JA	08/02 > 11/04	4	DG-113	11
1.4 TDCi	50		F6JB	11/04 >	4	DG-180	11
1.6 TDCi	66		HHJA	11/04 > 06/07	4	DG-113	11
1.6 TDCi	66		HHJB	06/07 >	4	DG-180	11
GALAXY (92-06)							
1.9 TDI	85		AUY	04/00 > 09/01	4	DG-005	11
1.9 TDI	85		AUY	10/01 > 05/06	4	DG-109	11
1.9 TDI	96		ASZ	02/03 > 05/06	4	DG-109	11
1.9 TDI	110		BTB	05/05 > 05/06	4	DG-109	11
1.9 TDI	66		1Z; AHU; ANU	03/95 > 10/01	4	DG-005	11
1.9 TDI	66		1Z; AHU; ANU	11/01 > 05/06	4	DG-109	11
1.9 TDI	81		AFN; AVG	08/97 > 04/00	4	DG-005	11







	KW				QTY		
FORD продолжение							
GALAXY (06-)							
1.8 TDCi	74		FFWA	05/06 >	4	DG-121	10
1.8 TDCi	92		QYWA	05/06 >	4	DG-121	10
2.0 TDCi	96		AZWA	05/06 >	4	DG-181	11
2.0 TDCi	103		QXWA; QXWB; QXWC; UFWA	05/06 >	4	DG-181	11
2.0 TDCi	85		KLWA; TYWA	11/07 >	4	DG-181	11
GRANADA							
1.9 D	40			08/77 > 08/82	4	DG-001	11
2.1 D	46		WTA	08/77 > 08/82	4	DG-001	11
2.5 D	51		STP	08/82 > 08/85	4	DG-001	11
MAVERICK (93-98)							
2.7 TD	74		TD27	02/93 > 08/96	4	DG-137	11
2.7 TD	92		TD27E	09/96 > 04/98	4	DG-137	11
MONDEO I (93-96)							
1.8 TD	65		RFM; RFN	06/93 > 08/96	4	DG-004	11.5
1.8 TD	66		RFM; RFN	11/95 > 08/96	4	DG-004	11.5
1.8 TD	66		RFM; RFN	10/95 > 08/96	4	DG-004	11.5
MONDEO II (96-00)							
1.8 TD	66		RFN	09/96 > 11/00	4	DG-007	11.5
MONDEO III (00-07)							
2.0 16V DI / TDDi / TDCi	66		D5BA; SDBA	11/00 > 08/07	4	DG-130	11.5
2.0 16V TDDi / TDCi	85		D6BA; HJBA; HJBB; HJBC	11/00 > 08/07	4	DG-130	11.5
2.0 TDCi	96		FMBA; N7BA	10/01 > 08/07	4	DG-130	11.5
2.2 TDCi	114		QJBA; QJBB	09/04 > 08/07	4	DG-130	11.5
MONDEO IV (07-)							
1.8 TDCi	74		FFBA	03/07 >	4	DG-121	10
1.8 TDCi	92		KHBA; QYBA	06/07 >	4	DG-121	10
2.0 TDCi	96		AZBA	03/07 >	4	DG-181	11
2.0 TDCi	103		QXBA; QXBB; UFBA	03/07 >	4	DG-181	11
2.0 TDCi	85		KLBA; LPBA; TYBA	11/07 >	4	DG-181	11
ORION I (83-86)							
1.6 D	40		LTA	02/84 > 03/86	4	DG-123	11
ORION II (85-90)							
1.6 D	40		LTC	12/85 > 01/89	4	DG-123	11
1.8 D	44		RTA; RTB	01/89 > 07/90	4	DG-004	11.5
ORION III (90-94)							
1.8 D	44		RTE; RTF; RTH	11/90 > 12/93	4	DG-004	11.5
1.8 TD	66		RFD; RFK	03/92 > 12/93	4	DG-004	11.5
P 100 (87-92)							
1.8 TD	55		RFA	10/87 > 12/92	4	DG-004	11.5
RANGER							
2.5 TD 4x4	80		WL-T	10/99 > 06/06	4	DG-146	11
2.5 D	57		WL	10/99 > 04/02	4	DG-146	11
2.5 D 4x4	57		WL	10/99 > 04/02	4	DG-146	11
SCORPIO I							
2.5 TD	68		SFA; SFB	09/91 > 07/93	4	DG-001	11
2.5 D	51		STR	12/89 > 12/94	4	DG-001	11
2.5 TD	85		SCB	08/93 > 09/94	4	DG-001	11
2.5 D	51		STR	12/85 > 02/92	4	DG-001	11
2.5 TD	68		SFA; SFB	06/88 > 07/93	4	DG-001	11
SCORPIO II (94-98)							
2.5 TD	85		SCC	10/94 > 08/98	4	DG-109	11
2.5 TD	92		VM	09/96 > 08/98	4	DG-109	11
SIERRA (82-87)							
2.3 D	49		YTT	08/82 > 12/86	4	DG-001	11
SIERRA (87-93)							
1.8 TD	55		RFA; RFB; RFL	08/88 > 02/93	4	DG-004	11.5
2.3 D	49		YTR	01/87 > 02/93	4	DG-001	11
2.3 D	49		YTR; YTT	01/87 > 09/89	4	DG-001	11
2.3 D	49		YTR	01/87 > 09/89	4	DG-001	11
S-MAX							
1.8 TDCi	92		QYWA	05/06 >	4	DG-121	10
1.8 TDCi	74		FFWA	01/07 >	4	DG-121	10
2.0 TDCi	103		QXWA; QXWB; QXWC; UFWA	05/06 > 06/10	4	DG-181	11
TOURNEO CONNECT							
1.8 Di	55		BHPA; P7PA; P7PB; R2PA	06/02 >	4	DG-121	10
1.8 Turbo Di	66		HCPA; HCPB; P9PA; P9PB; P9PC; P9PD; R3PA; RWPE; RWPF	06/02 >	4	DG-121	10

	KW				QTY		
FORD <i>продолжение</i>							
1.8 TDCi	81		RWPA; RWPC; RWPD	08/06 >	4	DG-121	10
TRANSIT (77-86)							
2.4 D (VAS, VBL, VIL, VUL, VZS)	46		4AA	12/77 > 10/86	4	DG-012	11
2.4 D (VVS)	46		4AA	11/77 > 10/86	4	DG-012	11
2.4 D (VGL, VSL, VTL, VCS, VDS)	46		4AA	11/77 > 09/85	4	DG-012	11
TRANSIT (00-06)							
2.0 DI (F_E_, F_F_, F_G_)	55		D3FA	08/00 > 05/06	4	DG-130	11.5
2.0 DI (F_E_, F_F_, F_G_)	74		ABFA	08/00 > 05/06	4	DG-130	11.5
2.0 DI (FAE_, FAF_, FAG_)	55		D3FA	08/00 > 05/06	4	DG-130	11.5
2.0 DI (FAE_, FAF_, FAG_)	74		ABFA	08/00 > 05/06	4	DG-130	11.5
2.0 DI (F_E_, F_F_)	55		D3FA	08/00 > 05/06	4	DG-130	11.5
2.0 DI (F_E_, F_F_)	74		ABFA	08/00 > 05/06	4	DG-130	11.5
2.0 DI (F_E_, F_F_, F_G_)	63		F3FA	08/00 > 05/06	4	DG-130	11.5
2.0 DI (FAE_, FAF_, FAG_)	63		F3FA	08/00 > 05/06	4	DG-130	11.5
2.0 DI (F_E_, F_F_)	63		F3FA	08/00 > 05/06	4	DG-130	11.5
2.0 TDCi (F_F_, F_E_, F_G_)	92		FIFA	08/02 > 05/06	4	DG-130	11.5
2.0 TDCi (F_E_, F_F_)	92		FIFA	08/02 > 05/06	4	DG-130	11.5
2.0 TDCi	92		FIFA	08/02 > 05/06	4	DG-130	11.5
2.4 DI [RWD] (F_B_, F_C_, F_A_)	88		D4FA	01/00 > 05/06	4	DG-130	11.5
2.4 DI (F_B_, F_C_, F_A_)	66		D2FA; D2FB; D2FE	01/00 > 05/06	4	DG-130	11.5
2.4 DI (FAA_, FAB_, FAC_, FAD_)	66		D2FA; D2FB; D2FE	01/00 > 05/06	4	DG-130	11.5
2.4 DI [RWD] (FAA_, FAB_, FAC_, FAD_)	88		D4FA	01/00 > 05/06	4	DG-130	11.5
2.4 DI (F_A_, F_B_, F_C_, F_D_)	66		D2FA; D2FB; D2FE	01/00 > 05/06	4	DG-130	11.5
2.4 DI (F_A_, F_B_, F_C_, F_D_)	88		D4FA	01/00 > 05/06	4	DG-130	11.5
2.4 DI [RWD] (F_B_, F_C_)	55		F4FA	01/00 > 05/06	4	DG-130	11.5
2.4 DI [RWD] (FAA_, FAB_, FAC_, FAD_)	55		F4FA	01/00 > 05/06	4	DG-130	11.5
2.4 DI (F_A_, F_B_, F_C_, F_D_)	55		F4FA	01/00 > 05/06	4	DG-130	11.5
2.4 TDE (F_C_, F_B_, F_A_)	92		DOFA	07/01 > 05/06	4	DG-130	11.5
2.4 TDE	92		DOFA	07/01 > 05/06	4	DG-130	11.5
2.4 TDE	85		FXFA	03/04 > 05/06	4	DG-130	11.5
2.4 TDCi	101		H9FA	03/04 > 05/06	4	DG-130	11.5
TRANSIT CONNECT (02-)							
1.8 Di	55		BHPA; P7PA; P7PB; R2PA	06/02 >	4	DG-121	10
1.8 TDCi	66		HCPA; HCPB; P9PA; P9PB; P9PC; P9PD; R3PA; RWPE; RWPF	06/02 >	4	DG-121	10
1.8 TDCi	81		RWPA; RWPC; RWPD	08/06 >	4	DG-121	10
FSO							
POLONEZ (88-92)							
1.9 D	51		XUD 9A	12/91 > 08/92	4	DG-001	11
POLONEZ (92-05)							
1.9 D	51		XUD 9A	09/92 > 03/02	4	DG-001	11
HONDA							
ACCORD VI (94-98)							
2.0 TDi (CF1)	77		20T2N	04/96 > 10/98	4	DG-101	11
ACCORD VII (97-)							
2.0 Turbo Di	77		20T2N	02/99 > 12/02	4	DG-101	11
2.0 TDi	77		20T2N	12/99 > 10/00	4	DG-101	11
CIVIC VI (93-01)							
2.0 TDiC	77		20T2N	11/98 > 10/00	4	DG-101	11
2.0 i TD (MB7)	63		20T2R	01/97 > 02/01	4	DG-101	11
2.0 i D (MC3)	77		20T2N	04/98 > 02/01	4	DG-101	11
CIVIC VII (00-05)							
1.7 CTDi	74		4EE-2	01/02 > 09/05	4	DG-302	11
HUMMER							
HUMMER H1							
6.5 D	125			01/92 >	8	DG-175	10.5
6.5 Turbo D	143			01/92 >	8	DG-175	10.5







	KW				QTY		
HYUNDAI							
ACCENT (99-05)							
1.5 CRDi	60		D3EA	04/02 > 11/05	3	DG-173	11
1.5 CRDi	60		D3EA	01/02 > 11/05	3	DG-173	11
ELANTRA (00-06)							
2.0 CRDi	83		D4EA	04/01 > 07/06	4	DG-173	11
GALLOPER (91-98)							
2.5 TD	62		4D56T	08/91 > 07/98	4	DG-198	11
2.5 TD intercooler	70		4D56T	08/91 > 07/98	4	DG-174	11
GALLOPER (98-03)							
2.5 TD intercooler	73		D4BH	08/98 > 12/03	4	DG-198	11
2.5 Tci D	77		D4BH	08/98 > 12/03	4	DG-172	11
2.5 TD	65		D4BA	08/98 > 12/03	4	DG-301	11
GETZ							
1.5 CRDi	60		D3EA	03/03 > 09/05	3	DG-173	11
GRANDEUR (05-)							
2.2 CRDi	110		D4EB	06/06 >	4	DG-173	11
2.2 CRDi	114		D4EB	06/06 >	4	DG-173	11
H-1 (97-04)							
2.5 TD	73		D4BH	10/99 > 11/01	4	DG-198	11
2.5 TD	59		D4BF	10/97 > 04/04	4	DG-172	11
2.5 TD	59		D4BF	10/97 > 04/04	4	DG-198	11
2.5 TD	74		D4BH	11/01 > 04/04	4	DG-172	11
2.5 CRDi	103			12/02 > 04/04	4	DG-174	11
2.5 CRDi 4WD	103			12/02 > 04/04	4	DG-174	11
H-1 (97-)							
2.5 TD	59		D4BF	03/00 > 09/00	4	DG-172	11
2.5 TD	59		D4BF	03/00 > 09/00	4	DG-198	11
2.5 TD	73		D4BH	03/00 > 04/04	4	DG-198	11
2.5 TD	74		D4BH	10/01 > 04/04	4	DG-172	11
2.5 CRDi	103		D4CB	08/03 > 04/04	4	DG-189	11
H-1 (08-)							
2.5 CRDi	125		D4CB	05/08 >	4	DG-189	11
H100 (93-04)							
2.5 D	57		D4BA	12/94 > 03/00	4	DG-172	11
2.5 D	55		D4BA; D4BX	07/93 > 12/94	4	DG-172	11
2.5 TD	59		D4BF	07/93 > 03/00	4	DG-172	11
2.5 TD	59		D4BF	07/93 > 03/00	4	DG-198	11
i30							
1.6 CRDi	85		D4FB	10/07 > 11/11	4	DG-173	11
1.6 CRDi	66		D4FB	10/07 > 11/11	4	DG-173	11
2.0 CRDi	103		D4EA	10/07 > 11/11	4	DG-173	11
i30 CW							
2.0 CRDi	103		D4EA	02/08 > 06/12	4	DG-173	11
LANTRA							
1.9 D	50		DJY	03/98 > 09/00	4	DG-001	11
1.9 D	50		DJY	03/98 > 10/00	4	DG-001	11
MATRIX							
1.5 CRDi	60		D3EA	10/01 > 08/10	3	DG-173	11
1.5 CRDi	75		D4FA	12/04 > 08/05	4	DG-173	11
SANTA FÉ (00-06)							
2.0 CRDi 4x4	83		D4EA	04/01 > 03/06	4	DG-173	11
2.0 CRDi	83		D4EA	08/01 > 03/06	4	DG-173	11
2.0 CRDi 4x4	92		D4EA	08/03 > 03/06	4	DG-173	11
2.0 CRDi All-wheel Drive	107		D4EA	11/03 > 02/06	4	DG-173	11
2.2 CRDi 4x4	110		D4EB	10/05 > 03/06	4	DG-173	11
2.2 CRDi	110		D4EB	10/05 > 03/06	4	DG-173	11
SANTA FÉ (04-12)							
2.2 CRDi	102		D4EB	03/06 >	4	DG-173	11
2.2 CRDi 4x4	102		D4EB	03/06 >	4	DG-173	11
2.2 CRDi GLS	110		D4EB	03/06 >	4	DG-173	11
2.2 CRDi GLS 4x4	110		D4EB	03/06 >	4	DG-173	11
2.2 CRDi	114		D4EB	03/06 >	4	DG-173	11
2.2 CRDi 4x4	114		D4EB	03/06 >	4	DG-173	11
SONATA (05-)							
2.0 CRDi	103		D4EA	02/06 >	4	DG-173	11
2.2 CRDi GLS	110		D4EB	04/08 > 01/11	4	DG-173	11
STAREX							
2.5 D	57		D4BF	10/97 > 04/04	4	DG-172	11

	KW				QTY		
HYUNDAI <i>продолжение</i>							
2.5 TD	59		D4BF	06/97 > 04/04	4	DG-198	11
2.5 TD 4WD	59		D4BF	02/98 > 04/04	4	DG-198	11
TERRACAN							
2.9 CRDi 4WD	110		J3	12/01 > 12/06	4	DG-301	11
2.9 CRDi 4WD	120		J3	11/03 > 12/06	4	DG-301	11
TRAJET							
2.0 CRDi	83		D4EA	04/01 > 07/08	4	DG-173	11
TUCSON							
2.0 CRDi	83		D4EA	08/04 > 03/10	4	DG-173	11
2.0 CRDi All-wheel Drive	83		D4EA	08/04 > 03/10	4	DG-173	11
2.0 CRDi	103		D4EA-V	01/06 > 03/10	4	DG-173	11
2.0 CRDi All-wheel Drive	103		D4EA-F, D4EA-V	01/06 > 03/10	4	DG-173	11
2.0 CRDi	100		D4EA	01/06 > 03/10	4	DG-173	11
INNOCENTI							
ELBA							
1.7 D (146Di, 146Ei)	42		146 B2.000	08/91 > 12/96	4	DG-001	11
ISUZU							
CAMPO							
2.2 D (KBD27)	39		C223	04/86 > 12/90	4	DG-124	11
2.2 D (KBD27)	39		C223	04/86 > 12/90	4	DG-143	5
2.2 D 4WD (KBD42, KBD47)	39		C223	01/83 > 12/90	4	DG-124	11
2.2 D 4WD (KBD42, KBD47)	39		C223	01/83 > 12/90	4	DG-143	5
2.5 D 4WD (KBD47)	55		4JA1	01/83 > 12/88	4	DG-001	11
D-MAX (02-)							
2.5 D 4x4	74		4JA1-TC	05/02 >	4	DG-001	11
3.0 DiTD 4x4	96		4JH1-TC	05/02 >	4	DG-001	11
GEMINI (83-90)							
1.5 D	37	804795 >	4EC1	12/88 > 12/90	4	DG-124	11
1.5 D	37	> 804794	4EC1	02/88 > 11/88	4	DG-143	5
1.5 TD	49		4EC1T	12/88 > 12/90	4	DG-104	11
1.5 TD	49		4EC1T	02/88 > 11/88	4	DG-159	5
MIDI							
2.0 TD (98000)	51		4FC1T	01/89 >	4	DG-104	11
2.0 TD (98000)	51		4FC1T	01/89 >	4	DG-159	5
2.2 D 4WD	45		4FD1	09/88 >	4	DG-104	11
2.2 D (98000)	45		4FD1	01/89 >	4	DG-104	11
2.2 D 4WD (94000)	45		4FD1	01/89 >	4	DG-104	11
2.2 D	45		4FD1	01/89 >	4	DG-104	11
2.4 TD (98000)	56		4FG1T	01/94 >	4	DG-104	11
RODEO							
2.5 4x4	100		4JK1-TC	01/05 >	4	DG-001	11
TROOPER (83-91)							
2.2 D 4x4	39		C223	08/87 > 12/89	4	DG-124	11
2.2 D 4x4	39		C223	05/84 > 07/87	4	DG-143	5
2.2 D 4x4	39		C223	05/84 > 07/89	4	DG-130	11.5
2.2 TD (UBS52)	53		C223T	08/87 > 12/91	4	DG-124	11
2.2 TD (UBS52)	53		C223T	03/84 > 07/87	4	DG-143	5
2.8 TD (UBS55)	71		4JB1T	10/87 > 12/91	4	DG-108	11
2.8 TD (UBS55)	78		4JB1-TC	10/88 > 12/91	4	DG-108	11
TROOPER (91-98)							
3.1 TD	84		4JG2 T	08/91 > 12/97	4	DG-104	11
TROOPER (00-)							
3.0 DTI	118		4JX1	04/00 >	4	DG-186	11
3.0 DTI	118		4JX1T	04/00 >	4	DG-186	11
IVECO							
DAILY III (99-06)							
29 L 10 (ALJAV1A1, ALJA41AA, ALJA41A1, AHJA64A1...)	70		F1AE0481A	09/02 >	4	DG-195	11
29 L 10 V (ALJA43A2, ALJA42A2, ALJA41A2)	70		F1AE0481A	09/02 >	4	DG-195	11
29 L 12 (ALKA41A1, AHKA64A1, ALLA51A1)	85		F1AE0481B	09/02 >	4	DG-195	11
29 L 12 V (ALKA41A2, ALLA52A2, ALKA42A2)	85		F1AE0481B	09/02 >	4	DG-195	11
35 S 10 (ANJA41A1, ANJA42A2, ANJA42AB, ANJA43A, ANJAV1A...)	70		F1AE0481A	09/02 >	4	DG-195	11



	KW				QTY		
IVECO продолжение							
35 C 10 V, 35 S 10 V (AMJA11A1, AMJA14A1, AMJA64A1...)	70		F1AE0481A	09/02 >	4	DG-195	11
35 C 12, 35 S 12 (AEKA14A1, AEKA14AA, AEKA64A1...)	85		F1AE0481B	09/02 >	4	DG-195	11
35 C 12 V, 35 S 12 V (AGKA43A2, AGKB43A2, AGKB46A2...)	85		F1AE0481B	09/02 >	4	DG-195	11
DAILY IV (06-)							
29L10	70		F1AE0481FA	05/06 >	4	DG-195	11
29L12	85		F1AE0481GA	05/06 >	4	DG-195	11
35C10, 35S10	70		F1AE0481FA	05/06 >	4	DG-195	11
35C12, 35S12	85		F1AE0481GA	05/06 >	4	DG-195	11
35C14, 35S14, 35S14 /P	100		F1AE0481HA	05/06 >	4	DG-195	11
29L10 V	70		F1AE0481FA	05/06 >	4	DG-195	11
29L12 V, 29L12 V/P	85		F1AE0481GA	05/06 >	4	DG-195	11
35C12 V, 35C12 V/P, 35S12 V, 35S12 V/P	85		F1AE0481GA	05/06 >	4	DG-195	11
35S14 C, 35S14 C/P 35S14 V, 35S14 V/P 35C14 V, 35C14 V/P	100		F1AE0481HA	05/06 >	4	DG-195	11
35C15	107		F1CE0481FA	05/06 >	4	DG-195	11
35C18, 35S18	130		F1CE0481HA	05/06 >	4	DG-195	11
35C15 V, 35C15 V/P	107		F1CE0481FA	05/06 >	4	DG-195	11
35C18 V, 35C18 V/P 35S18 V, 35S18 V/P	130		F1CE0481HA	05/06 >	4	DG-195	11
DAILY V (11-)							
26L11, 26L11D, 35C11D, 35S11, 40C11	78		F1AE3481A	09/11 >	4	DG-195	11
29L13, 29L13D, 35C13D, 40C13	93		F1AE3481B	09/11 >	4	DG-195	11
35C11K, 35S11DKP	78		F1AE3481A	09/11 >	4	DG-195	11
35C13K, 35C13DKP	93		F1AE3481B	09/11 >	4	DG-195	11
29L11 V, 35C11 V, 35S11 V, 40C11 V	78		F1AE3481A	09/11 >	4	DG-195	11
29L13 V, 35C13 V, 35S13 V 40C13 V, 40S13 V	93		F1AE3481B	09/11 >	4	DG-195	11
29L15 V, 35C15L V, 40C15L V, 50C15L V	107		F1AE3481C	09/11 >	4	DG-195	11
35C15, 35C15D, 35S15, 40C15, 45C15, 50C15, 60C15, 70C15	107		F1CE3481J; F1CE3481L	09/11 >	4	DG-195	11
35C17, 35C17D, 35S17, 40C17, 45C17, 50C17, 60C17, 70C17	125		F1CE3481C; F1CE3481K	09/11 >	4	DG-195	11
35C17 V, 35S17 V, 40C17 V 45C17 V, 50C17 V, 60C17 V	125		F1CE3481C	09/11 >	4	DG-195	11
35C15K, 35S15DKP, 50C15K, 60C15K, 65C15DK, 70C15K	107		F1CE3481L	09/11 >	4	DG-195	11
35C17K, 35S17DKP, 50C17K, 65C17DK 70C17K	125		F1CE3481C	09/11 >	4	DG-195	11
35C15 V, 40C15 V	107		F1CE3481J	09/11 >	4	DG-195	11
MASSIF (08-)							
3.0 HPI	107		F1CE0481FA	10/08 >	4	DG-195	11
3.0 HPT	130		F1CE0481HA	10/08 >	4	DG-195	11
JAGUAR							
S-TYPE							
2.7 D	152		AJD (DT17)	06/04 > 10/07	6	DG-140	11
XJ (03-09)							
6 2,7 D	152		AJD	10/05 > 03/09	6	DG-140	11
X-TYPE							
2.0 D	96		FMBA; FMBB; R4-X404	07/03 > 11/09	4	DG-130	11.5
2.0 D	96		FMBA; FMBB; R4-X404	02/04 > 12/09	4	DG-130	11.5
JEEP							
CHEROKEE (84-01)							
2.1 TD	59		J8S	06/89 > 03/92	4	DG-001	11







	KW				QTY		
JEEP <i>продолжение</i>							
2.1 TD	59		J8S	06/89 > 03/92	4	DG-006	11
2.1 TD	64		J8S	10/84 > 01/91	4	DG-001	11
2.1 TD	64		J8S	02/91 > 09/01	4	DG-006	11
2.5 TD	85		ENC	01/88 > 09/01	4	DG-001	11
CHEROKEE (01-08)							
2.5 CRD 4WD	105		R 425 DOHC	09/01 > 01/08	4	DG-176	11.5
2.8 CRD 4WD	110		ENR	11/02 > 01/08	4	DG-176	11.5
2.8 CRD 4WD	120		ENR	11/04 > 01/08	4	DG-176	11.5
COMMANDER							
3.0 CRD	160		EXL	04/06 > 04/10	6	DG-194	4.4
COMPASS							
2.0 CRD	103		ECD	08/06 >	4	DG-190	4.4
GRAND CHEROKEE (91-99)							
2.5 TD (Z)	85		M51; M52	10/95 > 04/99	4	DG-109	11
GRAND CHEROKEE (98-05)							
2.7 CRD 4x4	120		ENF	10/01 > 09/05	5	DG-109	11
3.1 TD	103		EXA	04/99 > 09/05	5	DG-109	11
3.1 TD	103		EXA	04/99 > 09/05	5	DG-194	4.4
GRAND CHEROKEE (05-10)							
3.0 CRD	160		EXL	06/05 > 05/07	6	DG-194	4.4
GRAND CHEROKEE (10-)							
3.0 CRD V6	177		EXF	02/11 >	6	DG-194	4.4
KIA							
BESTA							
2.2 D	48		R2	02/96 >	4	DG-146	11
CARENS (02-)							
2.0 CRDi	83		D4EA	07/02 >	4	DG-173	11
2.0 CRDi	103		D4EA	11/05 >	4	DG-173	11
CARENS III (06-)							
2.0 CRDi 140	103		D4EA	09/06 >	4	DG-173	11
2.0 CRDi 135	100		D4EA	08/09 >	4	DG-173	11
2.0 CRDi 115	85		D4EA	05/07 >	4	DG-173	11
CARNIVAL (99-01)							
2.9 TD	93		J3	08/99 > 10/01	4	DG-172	11
2.9 TD	93		J3	08/99 > 10/01	4	DG-174	11
CARNIVAL (01-)							
2.9 CRDi	106		J3	10/01 >	4	DG-172	11
2.9 CRDi	106		J3	10/01 >	4	DG-174	11
2.9 TD	93		J3	10/01 >	4	DG-172	11
2.9 TD	93		J3	10/01 >	4	DG-174	11
CARNIVAL (05-)							
2.2 CRDi	143		D4HB	01/10 >	4	DG-174	11
2.9 CRDi	136		J3	06/06 >	4	DG-172	11
2.9 CRDi	136		J3	06/06 >	4	DG-174	11
CEE'D							
1.6 CRDi 90	66		D4FB-L	12/06 > 11/09	4	DG-173	11
1.6 CRDi 115	85		D4FB	12/06 > 11/09	4	DG-173	11
1.6 CRDi 90	66		D4FB-L	09/07 > 11/11	4	DG-173	11
1.6 CRDi 115	85		D4FB	09/07 > 11/09	4	DG-173	11
2.0 CRDi 140	103		D4EA-F	09/07 > 11/09	4	DG-173	11
CERATO (04-)							
1.6 CRDi	85		D4FB	06/05 > 12/08	4	DG-173	11
2.0 CRDi	83		D4EA	04/04 >	4	DG-173	11
MAGENTIS (05-)							
2.0 CRDi	103		D4EA	04/06 > 05/08	4	DG-173	11
2.0 CRDi	110		D4EA	05/08 > 08/10	4	DG-173	11
PREGIO							
2.5 TCI D	69		D4BH	09/02 >	4	DG-301	11
2.7 D	60		J2	10/97 >	4	DG-146	11
PRO CEE'D							
1.6 CRDi 90	66		D4FB-L	02/08 > 11/09	4	DG-173	11
1.6 CRDi 115	85		D4FB	02/08 > 11/09	4	DG-173	11
2.0 CRDi 140	103		D4EA-F	02/08 > 11/09	4	DG-173	11
RETONA							
2.0 TD	61		RF	06/99 >	4	DG-146	11
SORENTO (02-)							
2.5 CRDi	103		D4CB	08/02 >	4	DG-189	11
2.5 CRDi	125		D4CB	12/06 >	4	DG-189	11





	KW				QTY		
KIA продолжение							
2.5 CRDi	120		D4CB	05/06 >	4	DG-189	11
SPORTAGE (94-03)							
2.0 TD 4WD	61		RF	10/97 > 08/03	4	DG-146	11
SPORTAGE (04-)							
2.0 CRDi 4WD	83		D4EA	09/04 >	4	DG-173	11
2.0 CRDi 4WD	103		D4EA-F; D4EA-V	01/06 >	4	DG-173	11
2.0 CRDi	103		D4EA-V	01/06 >	4	DG-173	11
2.0 CRDi	83		D4EA	02/05 >	4	DG-173	11
2.0 CRDi	110		D4EA	09/08 >	4	DG-173	11
2.0 CRDi 4WD	110		D4EA	09/08 >	4	DG-173	11
LADA							
NIVA							
1900 Diesel	55		XUD9SD	01/99 >	4	DG-001	11
1900 Diesel	47		XUD9A	01/93 >	4	DG-001	11
LANCIA							
DEBRA							
1.9 TDS (835EE, 835EF)	66		160 D1.000; 835 A4.000; 835 A4.046	04/89 > 07/99	4	DG-001	11
1.9 TDS (835EE, 835EF)	66		160 D1.000; 835 A4.000	07/94 > 07/99	4	DG-001	11
DELTA (79-94)							
1.9 Turbo DS (831AB.021)	59		831 D1.000	10/86 > 12/89	4	DG-001	11
DELTA (93-99)							
1.9 TD (836AM, 836AN)	66		160 D1.000; 835 A4.000	10/94 > 08/99	4	DG-102	11
KAPPA							
2.4 T.DS (838AE1AA, 838AH1AA)	91		838 A3.000; 838 A7.000	08/94 > 10/01	5	DG-102	11
2.4 T.DS (838BH1AA)	91		838 A3.000; 838 A7.000	07/96 > 10/01	5	DG-102	11
2.4 JTD (838AL1AA)	100		838 A8.000	06/98 > 10/01	5	DG-122	11
2.4 JTD (838BL1AA)	100		838 A8.000	06/98 > 10/01	5	DG-122	11
LYBRA							
1.9 JTD (839AXD1A)	77		AR 32302	07/99 > 09/00	4	DG-122	11
1.9 JTD (839BXD1A)	77		AR 32302	07/99 > 09/00	4	DG-122	11
1.9 JTD (839AXI1A)	81		AR 37101	09/00 > 05/01	4	DG-122	11
1.9 JTD (839BXI1A)	81		AR 37101	09/00 > 05/01	4	DG-122	11
1.9 JTD	85		937 A2.000	05/01 > 10/05	4	DG-122	11
2.4 JTD (839AXE1A)	99		839 A5.000; AR 32501	07/99 > 02/01	5	DG-122	11
2.4 JTD (839BXE1A)	99		839 A5.000; AR 32501	10/99 > 09/00	5	DG-122	11
2.4 JTD (839AXL1A)	103		839 A6.000	09/00 > 05/02	5	DG-122	11
2.4 JTD (839BXL1A)	103		839 A6.000	09/00 > 10/05	5	DG-122	11
2.4 JTD	110		841 C.000	05/02 > 10/05	5	DG-122	11
MUSA							
1.3 D Multijet	51		188 A9.000	10/04 >	4	DG-171	11
1.3 D Multijet	66		199 A3.000	09/06 >	4	DG-171	11
1.9 D Multijet	74		188 B2.000	10/04 >	4	DG-122	11
PHEDRA							
2.0 JTD (179AXB1A)	80		RHW (DW10ATED4)	09/02 > 11/10	4	DG-116	11
2.0 JTD	79		RHM (DW10ATED4)	07/03 > 11/10	4	DG-116	11
2.2 JTD (179AXC1A)	94		4HW(DW12ATED4)	09/02 > 11/10	4	DG-116	11
PRISMA							
1.9 Turbo Diesel	59		831 D1.000	05/85 > 12/89	4	DG-001	11
1.9 Diesel	48		831 D.000	01/83 > 02/92	4	DG-001	11
THEMA (86-94)							
2500 Turbo D (834D)	74		8144.91	11/84 > 09/88	4	DG-001	11
2500 Turbo DS (834D)	74		8144.91	03/87 > 09/90	4	DG-001	11
2500 Turbo DS (834AE)	85		8144.97	06/88 > 05/92	4	DG-001	11
2500 Turbo DS (834AM)	77		8144.97S	05/88 > 07/92	4	DG-001	11
2500 Turbo DS (834FE, 834LE)	85		8144.97 Y	05/92 > 07/94	4	DG-001	11
2500 Turbo DS (834FE, 834LE)	85		8144.97 Y	09/92 > 07/94	4	DG-001	11
THESIS							
2.4 JTD (841AXD1B02)	110		841 C.000	07/02 > 07/09	5	DG-122	11
2.4 JTD	129		841 G.000	05/03 > 07/09	5	DG-170	11
2.4 D Multijet	136		841 P.000	04/06 > 07/09	5	DG-170	11
YPSILON (843) (03-11)							
1.3 JTD	51		188 A9.000	10/03 > 12/11	4	DG-171	11
1.3 D Multijet	55		199 A2.000	09/06 > 12/11	4	DG-171	11
1.3 D Multijet	66		199 A3.000	09/06 > 12/11	4	DG-171	11
1.3 D Multijet	77		199 A3.000	05/07 > 12/11	4	DG-171	11







	KW				QTY		
LANCIA <i>продолжение</i>							
ZETA							
2.0 JTD (220AN5)	80		RHW (DW10ATED4)	09/99 > 09/02	4	DG-116	11
2.0 JTD	80		RHZ (DW10ATED)	04/00 > 09/02	4	DG-116	11
2.1 TD (220AJ5)	80		P 8 C	05/96 > 09/99	4	DG-001	11
LAND ROVER							
88/109							
2.3 D (LR 88 DL, LR 109 DL)	46		10 J; 23 J	09/63 > 12/86	4	DG-131	1.7
2.3 D (LR 88 DP, LR 109 DP)	46		10 J; 23 J	09/63 > 12/86	4	DG-001	11
90/110							
2.5 TD	63		19 J	09/86 > 07/90	4	DG-001	11
DEFENDER							
2.4 Td4	90		244DT	05/07 >	4	DG-130	11.5
2.5 Td5 4WD	90		10 P	06/98 >	5	DG-115	11.5
2.5 Td5 4WD	90		10 P	06/98 > 11/07	5	DG-182	11
2.5 Td5 4WD	90		10 P; 14 P	06/98 >	5	DG-115	11.5
2.5 90,110 TDI	83		11 L; 16 L; 23 L	09/90 > 12/98	4	DG-115	11.5
2.5 90 TDI	83		11 L; 16 L; 23 L	09/90 >	4	DG-115	11.5
DISCOVERY I (89-98)							
2.5 TDI	83		12 L; 17 L; 19 L; 21 L	10/89 > 10/98	4	DG-115	11.5
DISCOVERY II (98-04)							
2.5 Td5	102		10 P	01/99 > 06/04	5	DG-182	11
2.5 TDI	90		19 L; 22 L	10/95 >	4	DG-115	11.5
2.5 TDI	83		12 L; 17 L; 19 L; 21 L	08/96 >	4	DG-115	11.5
DISCOVERY III (04-09)							
2.7 TD	140		276DT	07/04 > 09/09	6	DG-140	11
FREELANDER (98-06)							
2.0 DI	72		20 T2N	02/98 > 10/06	4	DG-101	11
2.0 Td4	82		204D3	11/00 > 10/06	4	DG-145	11
2.0 Td4	80		M 47	11/01 > 10/06	4	DG-145	11
2.0 DI	72		20 T2N	02/98 > 11/00	4	DG-101	11
RANGE ROVER I (70-94)							
2.4 Diesel	78		11 A	04/86 > 12/90	4	DG-202	11
RANGE ROVER II (94-02)							
2.5 D	83		14 L	08/94 > 03/02	4	DG-001	11
2.5 TD	100		25 6T (BMW)	07/94 > 03/02	6	DG-001	11
RANGE ROVER III (02-)							
3.0 TD 6	130			03/02 >	6	DG-145	11
3.6 TD 8	200		368DT	04/06 >	8	DG-140	11
RANGE ROVER SPORT							
2.7 TDVM	140		276DT	02/05 >	6	DG-140	11
3.6 TD 8	200		368DT	04/06 >	8	DG-140	11
LDV							
400							
2.5 TD	71		ET 70	11/95 > 10/98	4	DG-001	11
2.5 TD	71		ET 70	11/95 > 10/96	4	DG-001	11
CUB							
2.3 D	53		LD23	08/98 > 09/01	4	DG-137	11
LTI							
TX							
2.5 D	75		R 425 DOHC	01/06 >	4	DG-176	11.5
MAHINDRA							
CJ 3							
2.1 D	46		XDP 290	10/88 > 09/92	4	DG-001	11
MAZDA							
2 (03-07)							
1.4 CD	50		F6JA; F6JB	04/03 > 08/05	4	DG-113	11
1.4 CD	50		F6JA; F6JB	09/05 >	4	DG-180	11
2 (07-)							
1.4 MZR-CD	50			01/08 >	4	DG-180	11
1.6 MZ-CD	66			10/08 >	4	DG-180	11
3 (00-09)							
1.6 DI Turbo	80		Y601	06/04 >	4	DG-113	11
1.6 DI Turbo	80		Y601	06/04 > 06/09	4	DG-113	11
2.0 MZR-CD	105		RF7J	12/06 > 06/09	4	DG-502	11
2.0 MZR-CD	105		RF7J	12/06 >	4	DG-502	11
3 (09-)							
1.6 MZR-CD	80		Y601	06/09 >	4	DG-113	11
1.6 MZR CD	85			11/10 >	4	DG-113	11







	KW				QTY		
MAZDA продолжение							
5 (05-10)							
2.0 CD	81			03/05 >	4	DG-502	11
2.0 CD	105		RF7J	06/05 >	4	DG-502	11
6 (02-07)							
2.0 DI	100		RF5C	08/02 > 08/07	4	DG-502	11
2.0 DI	100		RF5C	06/02 > 08/07	4	DG-502	11
2.0 DI	89		RF5C	08/02 > 08/07	4	DG-502	11
2.0 DI	105		RF7J	06/05 > 08/07	4	DG-502	11
2.0 CiTD 4x4	89		RF5C	10/02 > 02/05	4	DG-502	11
2.0 CiTD 4x4	100		RF5C	10/02 > 02/05	4	DG-502	11
121 (96-03)							
1.8 D	44		RTJ; RTK	03/96 > 04/03	4	DG-007	11.5
323 III (85-95)							
1.7 D	42		PN46	01/87 > 05/89	4	DG-311	11
1.7 D	40		PN27	04/86 > 05/89	4	DG-311	11
1.7 D	40		PN27	09/86 > 05/89	4	DG-311	11
1.7 D	40		PN26	11/86 > 08/87	4	DG-311	11
1.7 D	42		PN26; PN54	11/86 > 10/89	4	DG-311	11
1.7 D	41		PN26; PN54	10/89 > 03/93	4	DG-311	11
323 C IV (89-00)							
1.7 D	41		PN54	08/89 > 07/94	4	DG-311	11
323 S IV (89-)							
1.7 D	41		PN46; PN54; PN62	08/89 > 07/94	4	DG-311	11
323 S V (94-00)							
1.6 TD	60		4EE1-T	05/94 > 09/96	4	DG-311	11
2.0 D	52		RF1G	10/96 > 09/98	4	DG-502	11
323 P V (96-)							
2.0 D	52		RF1G	10/96 >	4	DG-502	11
323 F VI (98-04)							
2.0 TD	74		RF4F	01/01 > 05/04	4	DG-502	11
2.0 D	52		RF1G	09/98 > 05/04	4	DG-502	11
2.0 TD	66			09/98 > 01/01	4	DG-502	11
323 S VI (98-04)							
2.0 DiTD	74		RF4F	10/00 > 10/02	4	DG-502	11
2.0 D	52		RF1G	09/98 > 05/04	4	DG-502	11
2.0 TD	66		RF3F	09/98 > 05/04	4	DG-502	11
626 II (82-87)							
2.0 D	46		RF46	01/83 > 08/85	4	DG-114	7
2.0 D	46		RF46	08/85 > 06/87	4	DG-146	11
626 III (87-97)							
2.0 D	44		RF-N	09/88 > 07/91	4	DG-146	11
2.0 D	60		RFG5	11/94 > 09/97	4	DG-146	11
2.0 D	44		RF-N	07/87 > 07/91	4	DG-146	11
2.0 D Complex	55		RF-CX	05/93 > 11/96	4	DG-146	11
626 IV (91-97)							
2.0 D GLX Complex	55		RF OHC	01/93 > 04/97	4	DG-146	11
2.0 D GLX Complex	55		RF OHC	10/92 > 04/97	4	DG-146	11
626 V (97-02)							
2.0 Turbo DI	74			04/98 > 10/02	4	DG-502	11
2.0 Turbo DI	74		RF4F	04/98 > 10/02	4	DG-502	11
2.0 TD	81			10/00 > 10/02	4	DG-502	11
2.0 DiTD	66		RF3F	09/99 > 10/02	4	DG-502	11
2.0 DiTD	66		RF3F	04/98 > 10/02	4	DG-502	11
B-SERIE (85-99)							
2.5 D 4WD	57			09/98 > 06/99	4	DG-146	11
2.5 D 4WD	63			02/96 > 06/99	4	DG-146	11
B-SERIE (99-06)							
2.5 TD 4WD	80		MD25TI	06/99 > 07/06	4	DG-146	11
E-SERIE (84-04)							
E2200 D	46		R207	01/84 > 02/88	4	DG-114	7
E-SERIE (84-06)							
E2200 D 4WD	52		R2	02/97 > 05/03	4	DG-146	11
E2200 D	52		R2	02/97 > 08/02	4	DG-146	11
E2200 D	46		R203; R207	05/85 > 02/88	4	DG-114	7
2200 D 4WD	47		R203; R207	03/91 > 05/03	4	DG-114	7
E2200 D	47		R203; R207	03/91 > 05/03	4	DG-114	7
MPV (95-99)							
2.5 TD	85		WL-T	05/96 > 09/99	4	DG-146	11







	KW				QTY		
MAZDA <i>продолжение</i>							
MPV (99-06)							
2.0 DI	100		RF5C	07/02 > 02/06	4	DG-502	11
PREMACY							
2.0 TD	66		RF3F	10/99 > 07/00	4	DG-502	11
2.0 TD	74		RF4F	07/00 > 03/05	4	DG-502	11
MERCEDES-BENZ							
100 (631)							
D (631.340)	55		OM 616.963	12/90 > 02/96	4	DG-010	11.5
D (631.340)	53		OM 616.963	02/88 > 01/89	4	DG-001	11
D (631.340)	53		OM 616.963	02/89 > 05/92	4	DG-010	11.5
D	41		OM 616	12/90 > 12/94	4	DG-001	11
D (631.332, 631.342)	53		OM 616.963	02/88 > 02/91	4	DG-001	11
D (631.332, 631.342)	53		OM 616.963	03/91 > 05/92	4	DG-010	11.5
D (631.332, 631.342)	55		OM 616.963	12/90 > 02/91	4	DG-001	11
D (631.332, 631.342)	55		OM 616.963	12/90 > 02/96	4	DG-010	11.5
D (631.333, 631.343, 631.334, 631.344)	53		OM 616.963	02/88 > 02/91	4	DG-001	11
D (631.333, 631.343, 631.334, 631.344)	53		OM 616.963	03/91 > 05/92	4	DG-010	11.5
D (631.333, 631.343, 631.334, 631.344)	55		OM 616; OM 616.963	12/90 > 02/91	4	DG-001	11
D (631.333, 631.343, 631.334, 631.344)	55		OM 616; OM 616.963	12/90 > 02/96	4	DG-010	11.5
170 (W170)							
D	29		OM 636.915	06/49 > 10/56	4	DG-135	0.7
S-D	29		OM 636.931	07/53 > 02/58	4	DG-135	0.7
190 (W201)							
D 2.0 (201.122)	53		OM 601.911	08/83 > 01/89	4	DG-001	11
D 2.0 (201.122)	53		OM 601.911	02/89 > 08/89	4	DG-010	11.5
D 2.0 (201.122)	55		OM 601.911	08/89 > 08/93	4	DG-010	11.5
D 2.5 (201.126)	66		OM 602.911	04/85 > 01/89	5	DG-001	11
D 2.5 (201.126)	66		OM 602.911	02/89 > 08/93	5	DG-010	11.5
D 2.5 (201.126)	69		OM 602.911	08/89 > 08/93	5	DG-010	11.5
Turbo-D 2.5 (201.128)	90		OM 602.961	02/88 > 08/93	5	DG-010	11.5
Turbo-D 2.5 (201.128)	93		OM 602.961	02/88 > 08/93	5	DG-010	11.5
A-CLASS (W168) (97-04)							
A 160 CDI (168.006)	55		OM 668.940	02/01 > 08/04	4	DG-155	11.5
A 170 CDI (168.009, 168.109)	70		OM 668.942	02/01 > 08/04	4	DG-155	11.5
A 160 CDI (168.007)	44		OM 668.941	07/98 > 02/01	4	DG-155	11.5
A 170 CDI (168.008)	66		OM 668.940	07/98 > 02/01	4	DG-155	11.5
A-CLASS (W169) (04-12)							
A 160 CDI (169.006, 169.306)	60		640.942	09/04 > 03/08	4	DG-194	4.4
A 180 CDI (169.007, 169.307)	80		640.94	09/04 > 03/08	4	DG-194	4.4
A 200 CDI (169.008, 169.308)	103		640.941	09/04 > 03/08	4	DG-194	4.4
B-CLASS (W245) (05-11)							
B 180 CDI (245.207)	80		640.94	03/05 > 11/11	4	DG-194	4.4
B 200 CDI (245.208)	103		640.941	03/05 > 11/11	4	DG-194	4.4
C CLASS (S204) (07-)							
C 320 CDI (204.222)	165		642.96	08/07 > 02/11	6	DG-194	4.4
C 320 CDI 4-matic (204.289)	165		642.961	08/07 > 02/11	6	DG-194	4.4
C CLASS (W204) (07-)							
C 200 CDI (204.007)	100		646.812(136) - E5	01/07 > 02/11	4	DG-194	4.4
C 250 CDI (204.003)	150		651.911(204) - E5	08/08 > 02/11	4	DG-194	4.4
C 320 CDI (204.022)	165		642.96	01/07 > 02/11	6	DG-194	4.4
C 320 CDI 4-matic (204.089)	165		642.961	07/07 > 02/11	6	DG-194	4.4
C-CLASS (CL203) (01-08)							
C 220 CDI (203.706)	105		OM 611.962	03/01 > 05/08	4	DG-117	11.5
C 200 CDI (203.707)	90		OM 646.962	03/03 > 05/08	4	DG-117	11.5
C 220 CDI (203.708)	110		OM 646.963	02/04 > 05/08	4	DG-117	11.5
C 30 CDI AMG (203.718)	170		OM 612.990	09/02 > 05/08	5	DG-192	5
C-CLASS (S202) (96-01)							
C 200 T D (202.180)	65		OM 604.915	10/96 > 03/01	4	DG-106	11.5

	KW				QTY		
MERCEDES-BENZ <i>продолжение</i>							
C 200 T CDI (202.194)	75		OM 611.960	03/98 > 03/01	4	DG-117	11.5
C 220 T D	55	> 021.055	OM 604.910	06/96 > 03/01	4	DG-106	11.5
C 220 T D (202.182)	70	021.056 >	OM 604.910	06/96 > 09/98	4	DG-010	11.5
C 220 T D (202.182)	70	> 021.055	OM 604.910	06/96 > 09/98	4	DG-119	11.5
C 220 T CDI (202.193)	92		OM 611.960	09/97 > 03/01	4	DG-117	11.5
C 250 T Turbo-D (202.188)	110		OM 605.960	06/96 > 03/01	5	DG-106	11.5
C-CLASS (S203) (01-07)							
C 200 CDI (203.204)	85		OM 611.962	03/01 > 08/07	4	DG-117	11.5
C 220 CDI (203.206)	105		OM 611.962	03/01 > 08/07	4	DG-117	11.5
C 200 CDI	75		OM 646.962	03/01 > 08/07	4	DG-117	11.5
C 200 CDI (203.207)	90		OM 646.962	04/03 > 08/07	4	DG-117	11.5
C 220 CDI (203.208)	110		OM 646.963	02/04 > 08/07	4	DG-117	11.5
C 270 CDI (203.216)	125		OM 612.962	03/01 > 08/07	5	DG-117	11.5
C 30 CDI AMG (203.218)	170		OM 612.990	01/03 > 08/07	5	DG-192	5
C 320 CDI (203.220)	165		OM 642.910	06/05 > 08/07	6	DG-194	4.4
C-CLASS (W202) (93-00)							
C 200 D (202.122)	65		OM 604.915	10/96 > 05/00	4	DG-106	11.5
C 200 D (202.120)	55		OM 601.913	03/93 > 05/00	4	DG-010	11.5
C 200 CDI (202.134)	75		OM 611.960	03/98 > 05/00	4	DG-117	11.5
C 220 D	55	021.056 >	OM 604.910	07/96 > 05/00	4	DG-106	11.5
C 220 D	55	> 021.055	OM 604.910	07/96 > 05/00	4	DG-119	11.5
C 220 CDI (202.133)	92		OM 611.960	09/97 > 05/00	4	DG-117	11.5
C 220 D (202.121)	70	021.056 >	OM 604.910	08/93 > 05/00	4	DG-106	11.5
C 220 D (202.121)	70	> 021.055	OM 604.910	08/93 > 05/00	4	DG-119	11.5
C 250 Turbo-D (202.128)	110		OM 605.960	10/95 > 05/00	5	DG-106	11.5
C 250 D (202.125)	83		OM 605.910	05/93 > 05/00	5	DG-106	11.5
C 250 D (202.125)	83		OM 605.910	05/93 > 05/00	5	DG-119	11.5
C-CLASS (W203) (00-07)							
C 200 CDI (203.004)	85		OM 611.962	09/00 > 02/07	4	DG-117	11.5
C 220 CDI (203.006)	105		OM 611.962	05/00 > 02/07	4	DG-117	11.5
C 200 CDI	75		OM 646.962	02/01 > 02/07	4	DG-117	11.5
C 200 CDI (203.007)	90		OM 646.962	04/03 > 02/07	4	DG-117	11.5
C 220 CDI (203.008)	110		OM 646.963	02/04 > 02/07	4	DG-117	11.5
C 270 CDI (203.016)	125		OM 612.962	12/00 > 02/07	5	DG-117	11.5
C 30 CDI AMG (203.018)	170		OM 612.990	01/03 > 02/07	5	DG-192	5
C 320 CDI (203.020)	165		642.91	01/05 > 02/07	6	DG-194	4.4
CLK (A209) (03-10)							
CLK 320 CDI (209.420)	165		642.91	03/05 > 06/09	6	DG-194	4.4
CLK (C209) (02-09)							
270 CDI (209.316)	125		OM 612.962; OM 612.967	10/02 > 05/09	5	DG-117	11.5
320 CDI (209.320)	165		642.91	01/05 > 05/09	6	DG-194	4.4
CLS (C219) (04-)							
CLS 320 CDI (219.322)	165		642.920(224)	01/05 > 12/10	6	DG-194	4.4
CLS 350 CDI (219.322)	165		642.920(224)	04/09 > 12/10	6	DG-194	4.4
COUPE (C123) (77-85)							
300 C Turbo-D (123.153)	92		OM 617.952	09/81 > 07/85	5	DG-001	11
E-CLASS (S124) (92-96)							
E 250 Turbo D	93		OM 602.962	06/93 > 06/96	5	DG-010	11.5
E 250 T D (124.186)	83		OM 605.911	06/93 > 06/96	5	DG-106	11.5
E 250 T D (124.186)	83		OM 605.911	06/93 > 06/96	5	DG-119	11.5
E 300 T Turbo-D (124.193)	108		OM 603.960	06/93 > 06/96	6	DG-010	11.5
E 300 T Turbo-D 4-matic (124.393)	108		OM 603.963	06/93 > 06/96	6	DG-010	11.5
E 300 T D (124.191)	100		OM 606.910	06/93 > 06/96	6	DG-106	11.5
E 300 T D (124.191)	100		OM 606.910	06/93 > 06/96	6	DG-119	11.5
E-CLASS (S210) (96-03)							
E 220 T CDI (210.206)	92		OM 611.961	06/98 > 07/99	4	DG-117	11.5
E 220 T CDI (210.206)	105		OM 611.961	07/99 > 03/03	4	DG-117	11.5
E 250 T D (210.210)	83		OM 605.912	06/96 > 07/99	5	DG-106	11.5
E 250 T Turbo-D (210.215)	110		OM 605.962	06/97 > 07/99	5	DG-106	11.5
E 270 T CDI (210.216)	125		OM 612.961	07/99 > 03/03	5	DG-117	11.5
E 290 T Turbo-D (210.217)	95		OM 602.982	06/96 > 07/99	5	DG-110	11.5
E 290 T Turbo-D (210.217)	95		OM 602.982	06/96 > 07/99	5	DG-117	11.5
E 300 T Turbo-D (210.225)	130		OM 606.962	12/96 > 07/99	6	DG-106	11.5
E 300 T Turbo-D (210.225)	130		OM 606.962	12/96 > 07/99	6	DG-119	11.5
E 320 T CDI (210.226)	145		OM 613.961	07/99 > 03/03	6	DG-117	11.5
E-CLASS (S211) (03-09)							
E 220 T CDI (211.206)	110		OM 646.961	03/03 > 07/09	4	DG-117	11.5







	KW				QTY		
MERCEDES-BENZ <i>продолжение</i>							
E 270 T CDI (211.216)	130		OM 647.961	03/03 > 07/09	5	DG-117	11.5
E 320 T CDI (211.222)	165		642.920(224)	03/05 > 07/09	6	DG-194	4.4
E 280 T CDI (211.220)	140		642.920(190) - E4	03/05 > 07/09	6	DG-194	4.4
E 280 T CDI 4-matic (211.284)	140		642.921(190)	03/05 > 07/09	6	DG-194	4.4
E 320 T CDI 4-matic (211.289)	165		642.921(224)	03/05 > 07/09	6	DG-194	4.4
E 320 T CDI (211.226)	150		OM 648.961	03/03 > 07/09	6	DG-117	11.5
E 280 T CDI (211.223)	130		OM 648.961	05/04 > 07/09	6	DG-117	11.5
E-CLASS (W124) (93-95)							
E 200 D (124.120)	55		OM 601.912	06/93 > 06/95	4	DG-010	11.5
E 200 D (124.120)	55		OM 601.912	06/93 > 06/95	4	DG-106	11.5
E 250 D (124.126, 124.129)	83		OM 605.911	07/93 > 06/95	5	DG-106	11.5
E 250 D (124.126, 124.129)	83		OM 605.911	07/93 > 06/95	5	DG-119	11.5
E 250 Turbo-D (124.128)	93		OM 602.962	06/93 > 06/95	5	DG-010	11.5
E 300 D (124.131)	100		OM 606.910	07/93 > 06/95	6	DG-106	11.5
E 300 D (124.131)	100		OM 606.910	07/93 > 06/95	6	DG-119	11.5
E 300 Turbo-D 4-matic (124.333)	108		OM 603.963	06/93 > 06/95	6	DG-010	11.5
E 300 Turbo-D (124.133)	108		OM 603.960	06/93 > 06/95	6	DG-010	11.5
E-CLASS (W210) (95-02)							
E 200 D (210.003)	65		OM 604.917	01/96 > 03/02	4	DG-106	11.5
E 220 CDI (210.006)	92		OM 611.961	06/98 > 07/99	4	DG-117	11.5
E 200 CDI (210.007)	75		OM 611.961	06/98 > 03/02	4	DG-117	11.5
E 220 D	55		OM 604.912	05/96 > 03/02	4	DG-106	11.5
E 200 CDI (210.007)	85		OM 611.961	07/99 > 03/02	4	DG-117	11.5
E 220 CDI (210.006)	105		OM 611.961	07/99 > 03/02	4	DG-117	11.5
E 220 D (210.004)	70		OM 604.912	06/95 > 07/99	4	DG-106	11.5
E 220 D (210.004)	70		OM 604.912	06/95 > 07/99	4	DG-119	11.5
E 250 D (210.010)	83		OM 605.912	06/95 > 07/99	5	DG-106	11.5
E 250 Turbo-D (210.015)	110		OM 605.962	06/97 > 07/99	5	DG-106	11.5
E 270 CDI (210.016)	125		OM 612.961	07/99 > 03/02	5	DG-117	11.5
E 290 Turbo-D (210.017)	95		OM 602.982	03/96 > 07/99	5	DG-110	11.5
E 300 D (210.020)	100		OM 606.912	06/95 > 06/97	6	DG-106	11.5
E 300 D (210.020)	100		OM 606.912	06/95 > 06/97	6	DG-119	11.5
E 300 Turbo-D (210.025)	130		OM 606.962	12/96 > 07/99	6	DG-106	11.5
E 300 Turbo-D (210.025)	130		OM 606.962	12/96 > 07/99	6	DG-119	11.5
E 320 CDI (210.026)	145		OM 613.961	07/99 > 03/02	6	DG-117	11.5
E-CLASS (W211) (02-08)							
E 220 CDI (211.006)	110		OM 646.961	03/02 > 12/08	4	DG-117	11.5
E 200 CDI (211.004)	75		OM 646.951	07/02 > 12/08	4	DG-117	11.5
E 200 CDI (211.004)	90		OM 646.951	07/02 > 12/08	4	DG-117	11.5
E 270 CDI (211.016)	130		OM 647.961	03/02 > 12/08	5	DG-117	11.5
E 280 CDI (211.020)	140		642.920(190) - E4	03/05 > 12/08	6	DG-194	4.4
E 320 CDI (211.022)	165		642.920(224)	03/05 > 12/08	6	DG-194	4.4
E 280 CDI 4-matic	140		642.921(190)	03/05 > 12/08	6	DG-194	4.4
E 320 CDI 4-matic	165		642.921(224)	03/05 > 12/08	6	DG-194	4.4
E 300 BLUETEC	155		642.920(190) - E4	09/07 > 12/08	6	DG-194	4.4
E 320 CDI (211.026)	150		OM 648.961	11/02 > 12/08	6	DG-117	11.5
E 280 CDI (211.023)	130		OM 648.961	05/04 > 12/08	6	DG-117	11.5
E 400 CDI (211.028)	191		OM 628.961	02/03 > 12/08	8	DG-117	11.5
E 420 CDI (211.029)	231		OM 629.910	01/06 > 12/08	8	DG-194	4.4
G-CLASS (W460) (79-93)							
240 GD (460,3)	53		OM 616.936	08/80 > 08/87	4	DG-001	11
250 GD (460,3)	62		OM 602.930	10/87 > 01/89	5	DG-001	11
250 GD (460,3)	62		OM 602.930	02/89 > 12/92	5	DG-010	11.5
250 GD (460,3)	68		OM 602.930	12/88 > 08/92	5	DG-010	11.5
300 GD (460,3)	83		OM 603.912	03/79 > 07/93	6	DG-010	11.5
300 GD (460,3)	65		OM 617.931	12/79 > 12/91	5	DG-001	11
300 GD (460,3)	65		OM 617.931	12/79 > 12/91	5	DG-010	11.5
G-CLASS (W461) (90-)							
250 GD (461)	68		OM 602.939	02/90 >	5	DG-010	11.5
G 290 TD (461.335, 461.336)	88		OM 602.983	07/97 >	5	DG-010	11.5
290 GD/G 290 D (461.337, 461.338)	70		OM 602.942	04/92 >	5	DG-010	11.5
G-CLASS (W463) (89-)							
250 GD (463.324, 463.325)	69		OM 602.931	06/90 >	5	DG-010	11.5



	KW				QTY		
MERCEDES-BENZ <i>продолжение</i>							
G 270 CDI (463.322, 463.323)	115		OM 612.965	10/01 >	5	DG-117	11.5
G 300 TD (463.308)	130		OM 606.964	09/96 >	6	DG-106	11.5
G 300 TD (463.330, 463.331)	130		OM 606.964	08/96 >	6	DG-106	11.5
300 GD (463.307)	83		OM 603.931	12/90 > 09/97	6	DG-010	11.5
300 GD (463.327, 463.328)	83		OM 603.931	09/89 >	6	DG-010	11.5
350 G Turbo-D (463.300)	100		OM 603.972	09/91 > 09/97	6	DG-010	11.5
350 G Turbo D (463.320, 463.321)	100		OM 603.972	09/91 >	6	DG-010	11.5
G 400 CDI (463.332, 463.333)	184		OM 628.962	12/00 >	8	DG-117	11.5
G 400 CDI (463.309)	184		OM 628.962	12/00 >	8	DG-117	11.5
GL-CLASS (X164) (06-)							
GL 320 CDI (164.822)	165		642.940(224)	09/06 > 05/09	6	DG-194	4.4
GL 350 CDI (164.822)	165		642.940(224)	05/09 >	6	DG-194	4.4
GL 420 CDI (164.828)	225		629.912(306)	09/06 > 05/09	8	DG-194	4.4
GL 450 CDI (164.828)	225		629.912(306)	05/09 >	8	DG-194	4.4
GLK-CLASS (X204) (08-)							
320 CDI 4-matic (204.983)	165		OM 642.961	06/08 >	6	DG-194	4.4
KOMBI (S123) (77-85)							
240 T D (123.183)	53		OM 616.912	08/80 > 12/85	4	DG-001	11
300 T D (123.190)	59		OM 617.912	09/77 > 10/85	5	DG-001	11
300 T D (123.190)	65		OM 617.912	03/79 > 11/85	5	DG-001	11
300 T Turbo-D (123.193)	92		OM 617.952	10/80 > 11/85	5	DG-001	11
KOMBI (S124) (85-93)							
200 T D (124.180)	53		OM 601.912	09/85 > 01/89	4	DG-001	11
200 T D (124.180)	53		OM 601.912	02/89 > 08/91	4	DG-010	11.5
200 T D (124.180)	55		OM 601.912	02/89 > 08/91	4	DG-010	11.5
250 T D (124.185)	66		OM 602.912	09/85 > 01/89	5	DG-001	11
250 T D (124.185)	66		OM 602.912	02/89 > 06/93	5	DG-010	11.5
250 T D (124.185)	69		OM 602.912	01/89 > 06/93	5	DG-010	11.5
300 T Turbo-D	105		OM 603.960; OM 603.963	09/86 > 01/89	6	DG-001	11
300 T Turbo-D	105		OM 603.960; OM 603.963	09/86 > 01/89	6	DG-010	11.5
300 T Turbo-D (124.193)	108		OM 603.960	01/89 > 06/93	6	DG-010	11.5
300 T D (124.190)	80		OM 603.912	09/86 > 01/89	6	DG-001	11
300 T D (124.190)	80		OM 603.912	02/89 > 06/93	6	DG-010	11.5
300 T D (124.190)	81		OM 603.912	01/89 > 06/93	6	DG-010	11.5
300 T D (124.190)	83		OM 603.912	01/89 > 06/93	6	DG-010	11.5
300 T Turbo-D 4-matic (124.393)	105		OM 603.963	09/86 > 01/89	6	DG-001	11
300 T Turbo-D 4-matic (124.393)	105		OM 603.963	09/86 > 01/89	6	DG-010	11.5
300 T Turbo-D 4-matic (124.393)	108		OM 603.960	01/89 > 06/93	6	DG-010	11.5
M-CLASS (W163) (98-05)							
ML 270 CDI (163.113)	120		OM 612.963	12/99 > 06/05	5	DG-117	11.5
ML 400 CDI (163.128)	184		OM 628.963	09/01 > 06/05	8	DG-117	11.5
M-CLASS (W164) (05-)							
ML 280 CDI 4-matic (164.120)	140		642.940(190)	07/05 > 07/09	6	DG-194	4.4
ML 320 CDI 4-matic (164.122)	165		642.940(224)	07/05 > 07/09	6	DG-194	4.4
ML 300 CDI 4-matic (164.120)	140		OM 642.940	07/09 >	6	DG-194	4.4
ML 350 CDI 4-matic (164.122)	165		OM 642.940	07/09 >	6	DG-194	4.4
ML 420 CDI 4-matic (164.128)	225		629.912/F(306)	02/06 > 09/09	8	DG-194	4.4
R-CLASS (W251, V251) (06-)							
R 320 CDI 4-matic (251.022, 251.122)	165		642.950(224) - E4	01/06 > 06/09	6	DG-194	4.4
R 280 CDI 4-matic (251.020)	140		642.950(190) - E4	05/06 > 06/09	6	DG-194	4.4
R 280 CDI (251.121, 251.026, 251.126)	140		642.950(190) - E4	05/06 > 06/09	6	DG-194	4.4
R 300 CDI (251.021, 251.121, 251.026, 251.126)	140		OM 642.870; OM 642.872; OM 642.950	07/09 >	6	DG-194	4.4







	KW				QTY		
MERCEDES-BENZ <i>продолжение</i>							
R 300 CDI 4-matic (251.020)	140		OM 642.950	07/09 >	6	DG-194	4.4
R 350 CDI 4-matic (251.022, 251.122)	165		OM 642.950	07/09 >	6	DG-194	4.4
R 350 CDI 4-matic (251.124, 251.125)	155		OM 642.870; OM 642.950	01/06 >	6	DG-194	4.4
R 350 CDI 4-matic (251.023, 251.123)	195		OM 642.872	08/10 >	6	DG-194	4.4
Saloon (W123) (76-85)							
240 D (123.123)	53		OM 616.912	08/80 > 11/85	4	DG-001	11
300 D (123.130)	65		OM 617.912	08/80 > 11/85	5	DG-001	11
300 Turbo-D (123.133)	92		OM 617.952	08/81 > 07/85	5	DG-001	11
Saloon (W124) (84-93)							
200 D (124.120)	53		OM 601.912	12/84 > 01/89	4	DG-001	11
200 D (124.120)	53		OM 601.912	02/89 > 08/89	4	DG-010	11.5
200 D (124.120)	55		OM 601.912	08/89 > 06/93	4	DG-010	11.5
250 D (124.125)	66		OM 602.912	04/85 > 12/87	5	DG-001	11
250 D (124.125)	66		OM 602.912	01/88 > 06/93	5	DG-010	11.5
250 D (124.125)	69		OM 602.912	01/89 > 06/93	5	DG-010	11.5
250 Turbo-D (124.128)	93		OM 602.962	09/88 > 06/93	5	DG-010	11.5
300 Turbo-D (124.133)	105		OM 603.960; OM 603.963	09/86 > 09/88	6	DG-001	11
300 D (124.130)	80		OM 603.912	12/84 > 01/89	6	DG-001	11
300 D (124.130)	80		OM 603.912	02/89 > 08/89	6	DG-010	11.5
300 D 4-matic (124.330)	80		OM 603.913	09/86 > 01/89	6	DG-001	11
300 D 4-matic (124.330)	80		OM 603.913	02/89 > 08/92	6	DG-010	11.5
300 D (124.130)	81		OM 603.912	06/90 > 06/93	6	DG-010	11.5
300 D 4-matic (124.330)	83		OM 603.913	08/89 > 06/93	6	DG-010	11.5
300 D (124.130)	83		OM 603.912	08/89 > 06/93	6	DG-010	11.5
300 Turbo-D 4-matic (124.333)	105		OM 603.960; OM 603.963	09/86 > 09/88	6	DG-001	11
300 Turbo-D 4-matic (124.333)	108		OM 603.963	01/88 > 01/89	6	DG-001	11
300 Turbo-D 4-matic (124.333)	108		OM 603.963	02/89 > 06/93	6	DG-010	11.5
300 Turbo-D (124.133)	108		OM 603.960	09/88 > 06/93	6	DG-010	11.5
S-CLASS (W140) (91-98)							
S 300 Turbo-D (140.135)	130		OM 606.961	05/96 > 10/98	6	DG-106	11.5
S 350 Turbo-D (140.134)	110		OM 603.971	01/93 > 09/95	6	DG-010	11.5
S 350 Turbo-D (140.134)	110		OM 603.971	10/95 > 10/98	6	DG-106	11.5
S-CLASS (W220) (98-05)							
S 320 CDI (220.026, 220.126)	145		OM 613.960	08/99 > 09/02	6	DG-117	11.5
S 320 CDI (220.025, 220.125)	150		OM 648.960	09/02 > 08/05	6	DG-117	11.5
S 400 CDI (220.028, 220.128)	184		OM 628.960	06/00 > 08/05	8	DG-117	11.5
S 400 CDI (220.028, 220.128)	191		OM 628.960	06/03 > 08/05	8	DG-117	11.5
S-CLASS (W221) (05-)							
S 320 CDI / S 350 CDI (221.022, 221.122)	173		642.930	12/05 > 06/09	6	DG-194	4.4
S 320 CDI 4-matic (221.080, 221.180)	173		642.932	10/06 > 06/09	6	DG-194	4.4
S 420 CDI / S 450 CDI (221.028, 221.128)	235		629.911	10/06 > 06/09	8	DG-194	4.4
SPRINTER 2-t (901, 902) (95-06)							
208 CDI	60		OM 611.987	04/00 > 05/06	4	DG-117	11.5
211 CDI	80		OM 611.981	04/00 > 05/06	4	DG-117	11.5
213 CDI	95		OM 611.981	04/00 > 05/06	4	DG-117	11.5
208 D	58		OM 601.943	02/95 > 04/00	4	DG-010	11.5
208 D	58		OM 601.943	01/95 > 04/00	4	DG-010	11.5
208 D	60		OM 601.943	09/96 > 04/00	4	DG-010	11.5
208 D	60		OM 601.943	10/96 > 04/00	4	DG-010	11.5
216 CDI	115		OM 612.981	04/00 > 05/06	5	DG-117	11.5
212 D	90	> 9849	OM 602.980	02/95 > 04/00	5	DG-001	11
212 D	90	9850 >	OM 602.980	02/95 > 04/00	5	DG-110	11.5
210 D	75		OM 602.980	01/97 > 04/00	5	DG-110	11.5
210 D	75		OM 602.980	03/97 > 04/00	5	DG-110	11.5





	KW				QTY		
MERCEDES-BENZ <i>продолжение</i>							
SPRINTER 3.5 (906) (06-)							
318 CDI (906.631, 906.633, 906.635, 906.637)	135		642.992(184)	06/06 > 07/09	6	DG-194	4.4
318 CDI (906.131, 906.133, 906.135, 906.231, 906.233)	135		OM 642.992	06/06 > 07/09	6	DG-194	4.4
319 CDI (906.131, 906.133, 906.135, 906.231, 906.233)	140		OM 642.896; OM 642.898; OM 642.992	03/09 >	6	DG-194	4.4
319 CDI (906.631, 906.633, 906.635, 906.637)	140		OM 642.896; OM 642.898; OM 642.992	03/09 >	6	DG-194	4.4
319 CDI (906.731, 906.733, 906.735)	140		OM 642.896; OM 642.898; OM 642.992	07/09 >	6	DG-194	4.4
SPRINTER 3-t (903) (95-06)							
308 CDI	60		OM 611.987	04/00 > 05/06	4	DG-117	11.5
311 CDI	80		OM 611.981	04/00 > 05/06	4	DG-117	11.5
313 CDI	95		OM 611.981	04/00 > 05/06	4	DG-117	11.5
311 CDI 4x4	80		OM 611.981	08/02 > 05/06	4	DG-117	11.5
313 CDI 4x4	95		OM 611.981	08/02 > 05/06	4	DG-117	11.5
308 D 2.3	60		OM 601.943	02/95 > 04/00	4	DG-010	11.5
308 D 2.3	58		OM 601.943	02/95 > 04/00	4	DG-010	11.5
308 D	58		OM 601.943	02/95 > 04/00	4	DG-010	11.5
308 D 2.3	60		OM 601.943	11/96 > 04/00	4	DG-010	11.5
316 CDI	115		OM 612.981	04/00 > 05/06	5	DG-117	11.5
316 CDI 4x4	115		OM 612.981	08/02 > 05/06	5	DG-117	11.5
312 D 2.9 4x4	90		OM 602.980	05/97 > 08/02	5	DG-001	11
312 D 2.9 4x4	90		OM 602.980	05/97 > 08/02	5	DG-110	11.5
312 D 2.9	90	> 9849	OM 602.980	02/95 > 04/00	5	DG-001	11
312 D 2.9	90	9850 >	OM 602.980	02/95 > 04/00	5	DG-110	11.5
310 D 2.9	75		OM 602.980	02/95 > 04/00	5	DG-110	11.5
310 D 2.9	75		OM 602.980	01/97 > 04/00	5	DG-110	11.5
312 D 2.9 4x4	90	> 9849	OM 602.980	05/97 > 08/02	5	DG-001	11
312 D 2.9 4x4	90	9850 >	OM 602.980	05/97 > 08/02	5	DG-110	11.5
310 D 4x4	75		OM 602.980	05/97 > 08/02	5	DG-110	11.5
SPRINTER 3-t (906) (06-)							
218 CDI (906.611, 906.613)	135		OM 642.992	06/06 >	6	DG-194	4.4
218 CDI (906.111, 906.113, 906.211, 906.213)	135		OM 642.992	06/06 >	6	DG-194	4.4
219 CDI (906.111, 906.113, 906.211, 906.213)	140		OM 642.896	03/09 >	6	DG-194	4.4
SPRINTER 4-t (904) (96-06)							
408 CDI	60		OM 611.987	04/00 > 05/06	4	DG-117	11.5
411 CDI	80		OM 611.981	04/00 > 05/06	4	DG-117	11.5
413 CDI	95		OM 611.981	04/00 > 05/06	4	DG-117	11.5
411 CDI 4x4	80		OM 611.981	04/00 > 05/06	4	DG-117	11.5
413 CDI 4x4	95		OM 611.981	04/00 > 05/06	4	DG-117	11.5
408 D	58		OM 601.943	02/96 > 05/06	4	DG-010	11.5
416 CDI	115		OM 612.981	04/00 > 05/06	5	DG-117	11.5
416 CDI 4x4	115		OM 612.981	04/00 > 05/06	5	DG-117	11.5
410 D	75		OM 602.980	02/96 > 05/06	5	DG-010	11.5
410 D 4x4	75		OM 602.980	05/97 > 05/06	5	DG-010	11.5
412 D	85		OM 602.980	02/96 > 05/06	5	DG-110	11.5
412 D 4x4	85		OM 602.980	05/97 > 05/06	5	DG-110	11.5
412 D	90		OM 602.980	02/96 > 05/06	5	DG-001	11
412 D	90		OM 602.980	02/96 > 05/06	5	DG-110	11.5
412 D 4x4	90		OM 602.980	05/97 > 05/06	5	DG-001	11
412 D 4x4	90		OM 602.980	05/97 > 05/06	5	DG-110	11.5
410 D	75		OM 602.980	02/96 > 05/06	5	DG-110	11.5
410 D 4x4	75		OM 602.980	05/97 > 05/06	5	DG-110	11.5
SPRINTER 5-t (906) (06-)							
518 CDI (906.653, 906.655, 906.657)	135		OM 642.992	06/06 >	6	DG-194	4.4
518 CDI (906.153, 906.155, 906.253, 906.255)	135		OM 642.992	06/06 >	6	DG-194	4.4
T1 (601) (77-96)							
208 D 2.3	58		OM 601.940	11/88 > 02/96	4	DG-010	11.5
208 D 2.3	60		OM 601.940	10/88 > 02/96	4	DG-010	11.5
208 D 2.3	60		OM 601.940	06/89 > 02/96	4	DG-010	11.5
208 D 2.3	58		OM 601.940	10/88 > 02/96	4	DG-010	11.5
207 D 2.4	53			07/82 > 01/90	4	DG-001	11







	KW				QTY		
MERCEDES-BENZ <i>продолжение</i>							
207 D 2.4	53		OM 616.937; OM 616.939	06/82 > 01/90	4	DG-001	11
207 D 2.4	53		OM 616.937	12/77 > 10/89	4	DG-001	11
210 D 2.8	70		OM 602.940	10/88 > 02/96	5	DG-010	11.5
210 D 2.8	72		OM 602.940	10/88 > 02/96	5	DG-010	11.5
210 D 2.8	70		OM 602.940	11/88 > 02/96	5	DG-010	11.5
210 D 2.8	72		OM 602.940	11/88 > 02/96	5	DG-010	11.5
209 D 2.9	65		OM 617.913	12/82 > 01/90	5	DG-001	11
210 D 2.9	70		OM 602.940	11/88 > 02/96	5	DG-010	11.5
T1 (602) (77-96)							
308 D 2.3	60		OM 601.940	06/89 > 02/96	4	DG-010	11.5
308 D 2.3	58		OM 601.940	05/90 > 02/96	4	DG-010	11.5
308 D 2.3	58		OM 601.940	06/89 > 02/96	4	DG-010	11.5
308 D 2.3	58		OM 601.940	11/88 > 02/96	4	DG-010	11.5
307 D 2.4	53		OM 616.937; OM 616.939	06/82 > 01/90	4	DG-001	11
307 D 2.4	53		OM 616.937; OM 616.939	10/82 > 01/90	4	DG-001	11
310 D 2.9	70		OM 602.940	06/89 > 02/96	5	DG-010	11.5
310 D 2.9	72		OM 602.940	06/89 > 02/96	5	DG-010	11.5
310 D 2.9	72		OM 602.940	06/90 > 02/96	5	DG-010	11.5
309 D 3.0	65		OM 617.913	10/82 > 01/90	5	DG-001	11
VANEO (414) (02-05)							
1.7 CDI (414.700)	55		OM 668.914	02/02 > 07/05	4	DG-155	11.5
1.7 CDI (414.700)	67		OM 668.914	02/02 > 07/05	4	DG-155	11.5
VARIO (96-)							
512 D (667.321, 667.322, 667.323)	90		OM 602.984	09/96 >	5	DG-110	11.5
512 D (667.351, 667.352, 667.353)	90		OM 602.984	09/96 >	5	DG-110	11.5
612 D (668.321, 668.322, 668.323)	90		OM 602.984; OM 602.985	09/96 >	5	DG-110	11.5
612 D (668.351, 668.352, 668.353)	90		OM 602.984; OM 602.985	09/96 >	5	DG-110	11.5
612 D (668.331, 668.332)	90		OM 602.984; OM 602.985	09/96 >	5	DG-110	11.5
812 D (670.321, 670.322, 670.323, 670.324)	90		OM 602.984; OM 602.985	09/96 >	5	DG-110	11.5
812 D (670.351, 670.352, 670.353)	90		OM 602.984; OM 602.985	09/96 >	5	DG-110	11.5
812 D (670.331, 670.332)	90		OM 602.984; OM 602.985	09/96 >	5	DG-110	11.5
V-CLASS (638/2) (96-03)							
V 200 CDI (638.294)	75		OM 611.980	03/99 > 07/03	4	DG-117	11.5
V 220 CDI (638.294)	90		OM 611.980	03/99 > 07/03	4	DG-117	11.5
V 230 TD (638.274)	72		OM 601.970	09/96 > 07/03	4	DG-010	11.5
VIANO (W639) (03-)							
CDI 2.0	80		OM 646.982	09/03 >	4	DG-117	11.5
CDI 2.2	110		OM 646.982	09/03 >	4	DG-117	11.5
VITO (638) (96-03)							
108 CDI 2.2 (638.194)	60		OM 611A (60 KW CDI)	03/99 > 07/03	4	DG-117	11.5
110 CDI 2.2 (638.194)	75		OM 611LA (75 KW CDI)	03/99 > 07/03	4	DG-117	11.5
112 CDI 2.2 (638.194)	90		OM 611.980	03/99 > 07/03	4	DG-117	11.5
108 CDI 2.2 (638.094)	60		OM 611A (60 KW CDI)	03/99 > 07/03	4	DG-117	11.5
110 CDI 2.2 (638.094)	75		OM 611LA (75 KW CDI)	03/99 > 07/03	4	DG-117	11.5
112 CDI 2.2 (638.094)	90		OM 611.980	03/99 > 07/03	4	DG-117	11.5
108 D 2.3 (638.064)	58		OM 601.942	03/97 > 07/03	4	DG-010	11.5
110 D 2.3 (638.074)	72		OM 601.970	03/97 > 07/03	4	DG-010	11.5
108 D 2.3 (638.164)	58		OM 601.942	02/96 > 07/03	4	DG-010	11.5
110 TD 2.3 (638.174)	72		OM 601.970	02/96 > 07/03	4	DG-010	11.5
VITO (W639) (03-)							
111 CDI	80		OM 646.982	09/03 >	4	DG-117	11.5
115 CDI	110		OM 646.982	09/03 >	4	DG-117	11.5
109 CDI	65		OM 646.983	09/03 >	4	DG-117	11.5
VITO / MIXTO (W639) (03-)							
115 CDI	110		OM 646.982	09/03 >	4	DG-117	11.5
111 CDI	80		OM 646.982	09/03 >	4	DG-117	11.5
109 CDI	65		OM 646.983	09/03 >	4	DG-117	11.5
MG							
MG ZR							
2.0 TD	74		20 T2N	06/01 > 04/05	4	DG-101	11
2.0 TD	83		20 T2N	12/02 > 04/05	4	DG-101	11



	KW				QTY		
MG продолжение							
MG ZS							
2.0 TD	74		20 T2N	01/04 > 04/05	4	DG-101	11
2.0 TD	83		20 T2N	01/04 > 04/05	4	DG-101	11
2.0 TD	74		20 T2N	01/04 > 10/05	4	DG-101	11
2.0 TD	83		20 T2N	01/04 > 10/05	4	DG-101	11
MG ZT							
2.0 CDTi	96		204D2	11/02 > 07/05	4	DG-145	11
2.0 CDTi	85		204D2	06/02 > 09/03	4	DG-145	11
MINI							
MINI (R50, R53) (01-07)							
One D	55		1ND	06/03 > 09/06	4	DG-240	11
One D	65		1ND-TV	06/03 > 09/06	4	DG-240	11
MINI (R56) (07-)							
Cooper D	80		9HZ (DV6TED4)	03/07 >	4	DG-180	11
One D	66		9HZ (DV6TED4)	06/09 > 07/10	4	DG-180	11
MINI Clubman (R55) (07-)							
Cooper D	80		9HZ (DV6TED4)	10/07 >	4	DG-180	11
MITSUBISHI							
CARISMA							
1.9 DI-D (DA5A)	75		F9Q1	09/00 > 06/06	4	DG-005	11
1.9 DI-D	85		F9Q2	09/00 > 06/06	4	DG-005	11
1.9 TD (DA4A)	66		F8QT	10/96 > 09/00	4	DG-012	11
COLT II (82-88)							
1.8 GL Diesel (C14A)	43		4D65	02/84 > 09/86	4	DG-198	11
1.8 GL Diesel (C14A)	44		4D65	09/86 > 04/88	4	DG-198	11
COLT III (86-92)							
1.8 Diesel GLX (C54A)	44		4D65	04/88 > 05/92	4	DG-198	11
GALANT II (80-84)							
2.3 Turbo-D (A167)	62		4D55 T	09/80 > 05/84	4	DG-162	6
2.3 Turbo-D (A167)	62		4D55 T	09/80 > 05/84	4	DG-198	11
2.3 Turbo-D (A167V)	62		4D55 T	07/83 > 05/84	4	DG-162	6
2.3 Turbo-D (A167V)	62		4D55 T	07/83 > 05/84	4	DG-198	11
GALANT III (84-90)							
1.8 Turbo-D (E14A)	60		4D65 T	06/84 > 04/90	4	DG-198	11
GALANT IV (87-93)							
1.8 Turbo-D (E34A)	55		4D65 T	12/87 > 10/92	4	DG-198	11
1.8 Turbo-D (E34A)	55		4D65 T	11/88 > 10/92	4	DG-198	11
GALANT V (92-96)							
2.0 GLSTD (E57A)	66		4D68 T	11/92 > 08/96	4	DG-174	11
GALANT VI (96-04)							
2.0 TDI (EA6A)	66		4D68 (SOHC); 4D68 T	09/96 > 10/04	4	DG-174	11
2.0 TDI (EA6W)	66		4D68 (SOHC)	09/96 > 10/03	4	DG-174	11
GRANDIS (04-)							
2.0 DI-D	100		BSY	09/05 > 05/07	4	DG-190	4.4
L 200 (86-96)							
2.5 TD 4WD (K34T)	64		4D56 T	11/92 > 08/96	4	DG-174	11
2.5 TD 4WD (K34T)	64		4D56 T	11/92 > 08/96	4	DG-198	11
2.5 D (K14T)	51		4D56 (8V)	11/86 > 08/96	4	DG-174	11
2.5 D (K14T)	51		4D56 (8V)	11/86 > 08/96	4	DG-198	11
2.5 D 4WD (K24T)	51		4D56 (8V)	12/87 > 05/93	4	DG-174	11
2.5 D 4WD (K24T)	51		4D56 (8V)	12/87 > 05/93	4	DG-198	11
L 200 (96-07)							
2.5 TD 4x4 (K74T)	74		4D56 T	11/01 > 12/07	4	DG-174	11
2.5 TD 4WD (K74T)	85		4D56 T	09/01 > 12/07	4	DG-301	11
2.5 TD 4WD (K74T)	98		4D56 T	08/01 > 12/07	4	DG-301	11
2.5 D (K64T)	55		4D56 (8V)	06/96 > 12/07	4	DG-174	11
2.5 TD 4x4 (K74T)	73		4D56 TD	06/96 > 12/07	4	DG-174	11
L 300 (80-97)							
2.3 D (L038P)	50		4D55	04/83 > 10/86	4	DG-162	6
2.3 D (L038P)	50		4D55	04/83 > 10/86	4	DG-198	11
2.3 D (L038P, L068P)	50		4D55	09/83 > 10/86	4	DG-162	6
2.3 D (L038P, L068P)	50		4D55	09/83 > 10/86	4	DG-198	11
2.5 D (L039P)	51		4D56 (8V)	11/86 > 04/94	4	DG-198	11
2.5 D (P05V, P05W, P15V)	51		4D56 (8V)	11/86 > 02/06	4	DG-174	11
2.5 D (P05V, P05W, P15V)	51		4D56 (8V)	11/86 > 02/06	4	DG-198	11
2.5 D (P25V, P05W, P05V, P15V, P15T)	51		4D56 (8V)	11/86 >	4	DG-174	11







	KW				QTY		
MITSUBISHI <i>продолжение</i>							
2.5 D (P25V, P05W, P05V, P15V, P15T)	51		4D56 (8V)	11/86 >	4	DG-198	11
2.5 TD 4WD (P25W, P25V)	64		4D56 T	11/88 >	4	DG-174	11
2.5 TD 4WD (P25W, P25V)	64		4D56 T	11/88 >	4	DG-198	11
L 300 (94-00)							
2.5 TD (P15T)	64		4D56 T	11/94 > 04/00	4	DG-174	11
L 400 (95-05)							
2500 TD	64		4D56 T	05/95 > 06/05	4	DG-174	11
2.5 TD (PA5V/W, PB5V)	73		4D56 TD	05/95 > 05/00	4	DG-174	11
2.5 TD 4x4 (PD5V/W)	73		4D56 TD	05/95 > 05/00	4	DG-174	11
L 400 (95-)							
2500 TD (PD5W, PD5V, PA5W, PA5V)	64		4D56 T	09/96 > 06/05	4	DG-174	11
2500 TD 4x4 (PD5W, PD5V, PA5W, PA5V)	64		4D56 T	09/96 > 06/05	4	DG-301	11
LANCER III (83-92)							
1.8 Diesel (C14AS)	44		4D65	09/86 > 04/88	4	DG-198	11
LANCER V (92-96)							
2.0 Diesel (CB8A)	50		4D68	06/92 > 12/96	4	DG-174	11
LANCER V (92-03)							
2.0 D (CB8W)	50		4D68	12/92 > 10/03	4	DG-174	11
OUTLANDER (06-)							
2.0 DI-D	103		BSY	02/07 >	4	DG-190	4.4
PAJERO CLASSIC							
2.5 TD	85		4D56 T	07/02 >	4	DG-174	11
3.2 DI-D	118		4M41	05/05 >	4	DG-187	11
PAJERO I (82-91)							
2.3 TD (L043G, L048G)	62		4D55 T	12/82 > 04/86	4	DG-198	11
2.5 TD (L044G, L049G)	62		4D56 T	05/86 > 10/89	4	DG-198	11
2.5 TD (L044G, L049G)	64		4D56 T	01/90 > 12/91	4	DG-198	11
2.5 TD (L044G, L049G)	70		4D56 T	11/89 > 11/90	4	DG-198	11
PAJERO II (90-00)							
2.5 TDiC 2WD (V44W, V24W)	73		4D56 T	10/93 > 08/99	4	DG-174	11
2.5 TDiC 2WD (V44W, V24W)	73		4D56 T	03/91 > 10/93	4	DG-198	11
2.5 TDiC 2WD (V24W, V24C)	73		4D56 T	10/93 > 08/99	4	DG-174	11
2.5 TDiC 2WD (V24W, V24C)	73		4D56 T	03/91 > 10/93	4	DG-198	11
2.5 TD (V24C, V24W)	73		4D56 TD	10/93 > 04/00	4	DG-174	11
2.5 TD (V24C, V24W)	73		4D56 TD	12/90 > 10/93	4	DG-198	11
2.5 TD 4x4 (V24C, V24W)	73		4D56 TD	10/93 > 10/99	4	DG-174	11
2.5 TD 4x4 (V24C, V24W)	73		4D56 TD	12/90 > 10/93	4	DG-198	11
2.8 TD (V46W)	92		4M40-T	06/94 > 10/99	4	DG-306	11
PAJERO III (00-06)							
2.5 TDi (V64W, V74W)	73		4D56 T	04/00 > 12/06	4	DG-174	11
2.5 TDi (V64W, V74W)	85		4D56 T	09/01 > 12/06	4	DG-174	11
3.2 DI-D (V68W, V78W)	121		4M41	04/00 > 12/06	4	DG-187	11
3.2 DI-D (V68W, V78W)	118		4M41	10/01 > 12/06	4	DG-187	11
PAJERO SPORT (97-)							
2.5 TD (K94W)	73		4D56 T	11/98 >	4	DG-198	11
2.5 TD (K94W)	85		4D56 T	07/02 >	4	DG-174	11
2.5 TD (K94W)	98		4D56 T	08/03 >	4	DG-174	11
SPACE GEAR							
2.5 TD (PA5V/W, PB5V)	64		4D56 T	05/95 > 05/00	4	DG-174	11
SPACE RUNNER (91-99)							
2.0 TD (N18W)	60		4D68 T	10/92 > 08/99	4	DG-174	11
SPACE STAR							
1.9 DI-D (DG4A)	75		F9Q1	02/01 > 12/04	4	DG-005	11
1.9 DI-D	85		F9Q2	10/02 > 12/04	4	DG-005	11
SPACE WAGON (84-92)							
1.8 TD (D09V, D09W)	55		4D65 T	06/86 > 04/91	4	DG-198	11
SPACE WAGON (91-98)							
1.8 TD (N35W)	55		4D65 T	10/91 > 10/98	4	DG-198	11
2.0 TD (N38W)	60		4D68 T	10/92 > 10/98	4	DG-174	11



	KW				QTY		
NISSAN							
ALMERA (95-00)							
2.0 D	55		CD20	11/95 > 03/00	4	DG-304	11
2.0 D	55		CD20	11/95 > 07/00	4	DG-304	11
ALMERA (00-)							
1.5 dCi	60		K9K 722	01/03 >	4	DG-005	11
2.2 Di	81		YD22DDT	03/00 >	4	DG-197	11
2.2 Di	81		YD22DDT	07/00 >	4	DG-197	11
2.2 dCi	82		YD22DDT	09/03 >	4	DG-197	11
2.2 dCi	100		YD22DDTi	09/03 >	4	DG-197	11
ALMERA TINO (00-)							
2.2 Di	84		YD22DDTi	08/00 >	4	DG-197	11
2.2 dCi	82		YD22DDT	09/03 >	4	DG-197	11
2.2 dCi	100		YD22DDTi	09/03 >	4	DG-197	11
BLUEBIRD (80-86)							
2.0 D	44		LD20	01/80 > 12/83	4	DG-012	11
2.0 D	44		LD20	01/80 > 05/84	4	DG-012	11
BLUEBIRD (83-92)							
2.0 D (FSLT72, T12)	49		LD20	03/86 > 12/90	4	DG-307	11
BLUEBIRD (85-90)							
2.0 D (SLT72, T12)	49		LD20	03/86 > 12/90	4	DG-307	11
INTERSTAR							
dCi 80	60		F9Q 772	07/02 >	4	DG-005	11
dCi 90	66		G9T 722	07/02 >	4	DG-126	11
dCi 120	84		G9U 720	07/02 >	4	DG-005	11
dCi 100	73		G9U 720	11/03 >	4	DG-005	11
dCi 140	100		ZD30	11/03 > 09/06	4	DG-005	11
KUBISTAR							
1.5 dCi	60		K9K 722	08/03 >	4	DG-005	11
1.5 dCi	48		K9K 704	08/03 >	4	DG-005	11
1.5 dCi 70	50		K9K 700	04/06 >	4	DG-005	11
1.5 dCi 85	62		K9K 276	04/06 >	4	DG-005	11
1.5 dCi	42		K9K 710; K9K 714	08/03 >	4	DG-005	11
1.5 dCi	45		K9K 710; K9K 714	08/05 >	4	DG-005	11
LAUREL (77-85)							
2.8 D	62		LD28	01/81 > 10/85	6	DG-012	11
LAUREL (84-89)							
2.8 D	62		LD28	01/85 > 12/87	6	DG-012	11
2.8 D	66		RD28	01/85 > 12/89	6	DG-307	11
MICRA (92-03)							
1.5 D	42		TD15	02/98 > 02/03	4	DG-003	11
MICRA (03-)							
1.5 dCi	48		K9K 704	01/03 > 06/10	4	DG-005	11
1.5 dCi	60		K9K 722	09/03 > 06/10	4	DG-005	11
1.5 dCi	50		K9K 708	06/05 > 06/10	4	DG-005	11
1.5 dCi	63		K9K 276	06/05 > 06/10	4	DG-005	11
NAVARA (04-)							
2.5 dCi	106		YD25DDTi	07/05 > 12/09	4	DG-197	11
2.5 dCi 4WD	128		YD25DDTi	07/05 > 12/09	4	DG-197	11
2.5 dCi 4WD	126		YD25DDTi	10/06 >	4	DG-197	11
2.5 dCi	128		YD25DDTi	12/05 >	4	DG-197	11
2.5 dCi 4WD	126		YD25DDTi	08/08 >	4	DG-197	11
2.5 dCi	120		YD25DDTi	10/06 >	4	DG-197	11
NOTE							
1.5 dCi	50		K9K 700	03/06 >	4	DG-005	11
1.5 dCi	63		K9K 276	03/06 >	4	DG-005	11
1.5 dCi	76		K9K 292	07/08 >	4	DG-005	11
NP300							
2.5 dCi 4x4	98		YD25DDTi	04/08 >	4	DG-197	11
2.5 dCi	98		YD25DDTi	04/08 >	4	DG-197	11
NV200							
1.5 dci	63			02/10 >	4	DG-005	11
1.5 dci	63			07/10 >	4	DG-005	11
1.5 dci	66			04/11 >	4	DG-005	11
PATHFINDER (97-04)							
2.7 TD 4WD	96		TD27ETi	09/97 > 12/04	4	DG-198	11
PATHFINDER (05-)							
2.5 dCi 4WD	128		YD25DDTi	03/05 > 10/10	4	DG-197	11
2.5 DCi	128		YD25DDTi	01/05 >	4	DG-197	11







	KW				QTY		
NISSAN <i>продолжение</i>							
2.5 dCi 4WD	126		YD25DDTi	10/06 >	4	DG-197	11
PATROL							
3.2 D (W160)	70		SD33	08/85 > 08/88	6	DG-157	11
3.2 D (W160)	70		SD33/SD33T	11/79 > 08/88	6	DG-702	24
3.2 D (K160)	70		SD33	07/85 > 08/88	6	DG-157	11
3.2 D (K160)	70		SD33	11/79 > 08/88	6	DG-702	24
3.2 TD (W160)	81		SD33T	08/85 > 08/88	6	DG-157	11
3.2 TD (W160)	81		SD33/SD33T	07/83 > 08/88	6	DG-702	24
3.2 TD (W160)	81		SD33T	07/83 > 08/88	6	DG-702	24
3.2 TD (K160)	81		SD33T	07/85 > 08/88	6	DG-157	11
3.2 TD (K160)	81		SD33/SD33T	07/83 > 08/88	6	DG-702	24
3.2 TD (K160)	81		SD33T	07/83 > 08/88	6	DG-702	24
3.2 D	81			08/88 > 06/90	6	DG-157	11
3.2 D	81		SD33/SD33T	08/88 > 06/90	6	DG-702	24
3.2 D	81		SD33T	08/88 > 06/90	6	DG-157	11
PATROL GR I (88-98)							
4.2 D (Y60GR)	85			11/88 > 06/97	6	DG-198	11
PATROL GR II (97-)							
3.2 D	70		SD33	05/98 > 06/01	6	DG-702	24
PICK UP (80-86)							
2.3 D	51		SD23	04/83 > 03/86	4	DG-157	11
2.5 D 4WD	53		SD25	10/85 > 03/86	4	DG-157	11
PICK UP (85-98)							
2.5 D 4WD	61		TD25	03/96 > 02/98	4	DG-198	11
2.5 D	61		TD25	03/96 > 02/98	4	DG-198	11
2.5 D 4WD	59		TD25	08/87 > 02/98	4	DG-198	11
2.5 D 4WD	55		SD25	03/86 > 08/91	4	DG-157	11
2.7 D 4WD	73		TD27	08/87 > 02/98	4	DG-198	11
PICK UP (97-)							
2.5 D	61		TD25	02/98 >	4	DG-198	11
2.5 D 4WD	61		TD25	02/98 >	4	DG-198	11
2.5 Di 4WD	98		YD25DDTi	03/02 >	4	DG-197	11
2.5 Di	98		YD25DDTi	03/02 >	4	DG-197	11
PRIMASTAR							
dCi 80	60		F9Q 762	03/01 >	4	DG-005	11
dCi 100	74		F9Q 760	03/01 >	4	DG-005	11
dCi 80	60		F9Q 762	09/02 >	4	DG-005	11
dCi 100	74		F9Q 760	09/02 >	4	DG-005	11
dCi 140	99		G9U 730	07/03 >	4	DG-126	11
PRIMERA (90-98)							
2.0 D	55		CD20	01/91 > 01/96	4	DG-304	11
2.0 D	55		CD20	07/90 > 12/95	4	DG-304	11
PRIMERA (96-02)							
2.0 TD	66		CD20T	09/96 > 12/01	4	DG-304	11
2.0 TD	66		CD20T	09/96 > 07/02	4	DG-304	11
2.0 TD	66		CD20T	04/98 > 12/01	4	DG-304	11
PRIMERA (02-)							
1.9 dCi	88			04/03 >	4	DG-005	11
1.9 dCi	85			08/02 >	4	DG-005	11
2.2 Di	93		YD22DDT	03/02 >	4	DG-197	11
2.2 Di	93		YD22DDT	07/02 >	4	DG-197	11
2.2 dCi	102		YD22DDT	04/03 >	4	DG-197	11
QASHQAI							
1.5 dCi	78			02/07 >	4	DG-005	11
1.5 dCi	76			07/08 >	4	DG-005	11
1.5 dCi	81			11/10 >	4	DG-005	11
2.0 dCi	110		M1D; M9R	02/07 >	4	DG-005	11
2.0 dCi All-wheel Drive	110		M9R/F	02/07 >	4	DG-005	11
SERENA (92-01)							
2.0 D	49		LD20	11/92 > 09/94	4	DG-307	11
2.3 D	55		LD23	01/95 > 09/01	4	DG-137	11
SUNNY (82-91)							
1.7 D	40		CD17	06/86 > 05/89	4	DG-307	11
1.7 D	40		CD17	06/86 > 01/91	4	DG-307	11
1.7 D	40		CD17	01/86 > 06/91	4	DG-307	11
SUNNY (90-03)							
1.7 D	40		CD17	11/90 > 03/00	4	DG-307	11
2.0 D	55		CD20	10/90 > 05/95	4	DG-304	11







	KW				QTY		
NISSAN <i>продолжение</i>							
2.0 D	55		CD20	06/91 > 03/00	4	DG-304	11
TERRANO I							
2.7 TD 4WD	73		TD27T	02/89 > 02/96	4	DG-137	11
TERRANO II							
2.7 TD 4WD	74		TD27T	02/93 > 01/02	4	DG-137	11
2.7 TDi 4WD	92		TD27TI	05/96 >	4	DG-137	11
TIIDA (07-)							
1.5 dCi	78		K9K 728	09/07 >	4	DG-005	11
1.5 dCi	78			09/07 >	4	DG-005	11
TRADE (93-98)							
2.0 D	49		LD20	04/93 > 10/98	4	DG-307	11
3.0 D	63		BD30II	04/93 > 10/98	4	DG-005	11
3.0	78		BD-30Ti	01/96 > 12/98	4	DG-005	11
3.0	63		BD30II	01/94 > 12/98	4	DG-005	11
TRADE (96-04)							
75	55		LD23	05/97 > 12/00	4	DG-137	11
3.0 TDiC	78		BD-30Ti	06/96 > 10/01	4	DG-005	11
3.0 TD	81		BD-30Ti	06/99 > 09/04	4	DG-005	11
3.0 TD	81		BD-30Ti	11/98 > 09/04	4	DG-005	11
100	78		BD-30Ti	01/96 > 12/98	4	DG-005	11
URVAN (80-98)							
2.3 D	51		TD23	01/88 > 05/97	4	DG-198	11
2.5 D	59		TD25	12/88 > 05/97	4	DG-198	11
2.5 D	59		TD25	05/89 > 10/96	4	DG-198	11
VANETTE (86-95)							
2.0 D	49		LD20II	07/91 > 01/95	4	DG-307	11
2.0 D (ULC22)	47		LD20	10/86 > 12/95	4	DG-307	11
2.0 D (ULC22)	49		LD20	10/86 > 12/95	4	DG-307	11
VANETTE CARGO							
2.0 D	49		LD20	01/95 >	4	DG-307	11
2.0 D	49		LD20	01/96 >	4	DG-307	11
2.3 D	55		LD23	01/95 >	4	DG-137	11
2.3 D	55		LD23	01/96 >	4	DG-137	11
X-TRAIL (01-)							
2.2 Di 4x4	84		YD22ETI	07/01 >	4	DG-197	11
2.2 dCi 4x4	100		YD22DDTi	12/03 > 03/07	4	DG-197	11
2.2 dCi	100		YD22DDTi	12/03 > 03/07	4	DG-197	11
2.2 DCi	84		YD22DDTi	10/04 > 03/07	4	DG-197	11
2.2 DCi FWD	84		YD22DDTi	06/01 > 09/03	4	DG-197	11
OPEL							
AGILA (00-07)							
1.3 CDTI	51		Z 13 DT	08/03 > 12/07	4	DG-171	11
AGILA (08-)							
1.3 CDTI	55		D13A; Z 13 DTJ	04/08 >	4	DG-171	11
ARENA							
1.9 D	44		F8Q 600; F8Q 606	03/98 > 08/01	4	DG-008	11
2.5 D	55		S8U 758; S8U 780; S8U 782	03/98 > 08/01	4	DG-004	11.5
ASCONA B (75-81)							
2.0 D	43	90310 >	20 D	11/79 > 08/81	4	DG-001	11
ASCONA C (81-88)							
1.6 D	40		16 D; 16 DA	03/82 > 08/88	4	DG-001	11
ASTRA F (91-01)							
1.7 D	44		17 DR	07/92 > 01/99	4	DG-001	11
1.7 TD	50		X 17 DTL	08/94 > 01/99	4	DG-001	11
1.7 D	42		17 D	12/91 > 09/92	4	DG-001	11
1.7 TDS	60	> 956632	17 DT (TC4EE1)	12/91 > 01/98	4	DG-104	11
1.7 TDS	60	956633 >	17 DT (TC4EE1)	12/91 > 01/98	4	DG-300	11
1.7 TDS	60	> 956632	17 DT (TC4EE1)	03/92 > 09/98	4	DG-104	11
1.7 TDS	60	956633 >	17 DT (TC4EE1)	03/92 > 09/98	4	DG-300	11
1.7 D	42		17 D	03/92 > 09/92	4	DG-001	11
1.7 D	44		17 DR	07/92 > 01/98	4	DG-001	11
1.7 D	44		17 DR	07/92 > 09/98	4	DG-001	11
1.7 TD	50		X 17 DTL	11/94 > 01/98	4	DG-001	11
1.7 TD	50		X 17 DTL	11/94 > 09/98	4	DG-001	11
ASTRA G (98-09)							
1.7 TD	50		X 17 DTL	09/98 > 08/00	4	DG-001	11
1.7 DTI 16V	55		Y 17 DT	02/00 > 01/05	4	DG-302	11
1.7 DTI 16V	55		Y 17 DT	02/00 > 07/04	4	DG-302	11

	KW				QTY		
ОPEL продолжение							
1.7 TD	50		X 17 DTL	01/99 > 04/05	4	DG-001	11
1.7 CDTI	59		Z 17 DTL	04/03 > 01/05	4	DG-302	11
1.7 CDTI	59		Z 17 DTL	04/03 > 07/09	4	DG-302	11
1.7 TD	50		X 17 DTL	02/98 > 08/00	4	DG-001	11
2.0 DTI 16V	74		Y 20 DTH	08/99 > 08/02	4	DG-118	11
2.0 DTI 16V	74		Y 20 DTH	09/02 > 01/05	4	DG-142	11
2.0 DTI 16V	74		Y 20 DTH	09/02 > 07/04	4	DG-142	11
2.0 DI	60		X 20 DTL	01/99 > 04/05	4	DG-118	11
2.0 DI	60		X 20 DTL; Y 20 DTL	02/98 > 01/05	4	DG-118	11
2.0 DI	60		X 20 DTL; Y 20 DTL	02/98 > 07/04	4	DG-118	11
2.0 DI	60		X 20 DTL; Y 20 DTL	09/98 > 01/05	4	DG-118	11
2.2 DTI	92		Y 22 DTR	09/02 > 10/05	4	DG-142	11
2.2 DTI	92		Y 22 DTR	09/02 > 05/05	4	DG-142	11
2.2 DTI	92		Y 22 DTR	09/02 > 01/05	4	DG-142	11
2.2 DTI	92		Y 22 DTR	09/02 > 07/04	4	DG-142	11
ASTRA H (04-)							
1.3 CDTI	66		Z 13 DTH	08/05 >	4	DG-171	11
1.3 CDTI	66		Z 13 DTH	04/05 >	4	DG-171	11
1.3 CDTi	66		Z 13 DTH	02/07 >	4	DG-171	11
1.7 CDTI	59		Z 17 DTL	03/04 >	4	DG-302	11
1.7 CDTI	74		Z 17 DTH	03/04 >	4	DG-302	11
1.7 CDTI	59		Z 17 DTL	08/04 >	4	DG-302	11
1.7 CDTI	74		Z 17 DTH	08/04 >	4	DG-302	11
1.7 CDTi	74		Z 17 DTH	03/05 >	4	DG-302	11
1.7 CDTI	81		A 17 DTJ; Z 17 DTJ	02/07 >	4	DG-302	11
1.7 CDTI	81		A 17 DTJ	02/07 >	4	DG-302	11
1.7 CDTI	92		A 17 DTR; Z 17 DTR	02/07 >	4	DG-302	11
1.7 CDTI	92		A 17 DTR	02/07 >	4	DG-302	11
1.7 CDTi	74		Z 17 DTH	02/07 >	4	DG-302	11
1.7 CDTI	59		Z 17 DTL	03/05 >	4	DG-302	11
1.7 CDTi	81		Z 17 DTJ	02/07 >	4	DG-302	11
1.9 CDTI	110		Z 19 DTH	09/04 >	4	DG-170	11
1.9 CDTI 16V	88		Z 19 DTJ	04/04 >	4	DG-170	11
1.9 CDTI 16V	88		Z 19 DTJ	08/04 >	4	DG-170	11
1.9 CDTi 16V	88		Z 19 DTJ	03/05 >	4	DG-170	11
1.9 CDTi	110		Z 19 DTH	03/05 >	4	DG-170	11
1.9 CDTi	110		Z 19 DTH	09/05 >	4	DG-170	11
1.9 CDTI	88	> 72045139; 75030986;78007391	Z 19 DT	06/04 >	4	DG-122	11~
1.9 CDTI	88	72045140;75030987; 78007392;8B000001 >	Z 19 DT	06/04 >	4	DG-196	11
1.9 CDTI	88	> 72045139; 75030986;78007391	Z 19 DT	09/05 >	4	DG-122	11
1.9 CDTI	88	72045140;75030987; 78007392;8B000001 >	Z 19 DT	09/05 >	4	DG-196	11
1.9 CDTI	74	> 72045139; 75030986;78007391	Z 19 DTL	09/05 >	4	DG-122	11
1.9 CDTI	74	72045140;75030987; 78007392;8B000001 >	Z 19 DTL	09/05 >	4	DG-196	11
1.9 CDTI	74	> 72045139; 75030986;78007391	Z 19 DTL	01/06 >	4	DG-122	11
1.9 CDTI	74	72045140;75030987; 78007392;8B000001 >	Z 19 DTL	01/06 >	4	DG-196	11
ASTRA J (09-)							
1.7 CDTI	81		A 17 DTC; A 17 DTE; A 17 DTJ	12/09 >	4	DG-302	11
1.7 CDTI	92		A 17 DTR	12/09 >	4	DG-302	11
1.7 CDTI	81		A 17 DTC; A 17 DTE; A 17 DTJ	10/10 >	4	DG-302	11
1.7 CDTI	92		A 17 DTR	10/10 >	4	DG-302	11
CAMPO							
2.2 D (TFR52)	39		C223	08/91 > 09/96	4	DG-124	11
2.2 D 4x4 (TFS52)	39		C223	08/91 > 09/96	4	DG-124	11
2.2 D (TFR52)	45		C223	08/87 > 08/90	4	DG-124	11
2.2 D 4x4 (TFS52)	45		C223	08/87 > 08/90	4	DG-124	11
2.5 TD (TFR54)	56		4 JA1T	07/94 >	4	DG-108	11
2.5 TD 4x4 (TFS54)	56		4 JA1T	07/94 >	4	DG-108	11
2.5 DTI	74		4 JA1	12/01 >	4	DG-108	11
2.5 DTI 4x4	74		4 JA1	12/01 >	4	DG-108	11
2.5 D (TFR54)	56		4 JA1	08/91 > 06/94	4	DG-108	11

	KW				QTY		
ОPEL продолжение							
2.5 D 4x4 (TFS54)	56		4 JA1	08/91 > 06/94	4	DG-108	11
3.1 TD 4x4 (TFS69)	80		4 JG2T	12/92 >	4	DG-104	11
3.1 TD (TFR69)	80		4 JG2T	12/92 >	4	DG-104	11
COMBO (94-01)							
1.7 D	44		17 D (4EE1); X 17 D (4EE1)	07/94 > 10/01	4	DG-300	11
COMBO (01-)							
1.3 CDTI 16V	51		Y 13 DT; Z 13 DT	10/04 >	4	DG-171	11
1.3 CDTI 16V	51		Z 13 DT	08/05 >	4	DG-171	11
1.3 CDTI 16V	55		Z 13 DTJ	10/05 >	4	DG-171	11
1.7 DI 16V	48		Y 17 DTL	10/01 >	4	DG-302	11
1.7 DTI 16V	55		Y 17 DT	10/01 >	4	DG-302	11
1.7 CDTI 16V	74		Z 17 DTH	12/04 >	4	DG-302	11
CORSA A (82-93)							
1.5 TD	49	804795 >	15 DT (T4EC1)	10/87 > 03/93	4	DG-104	11
1.5 TD	49	> 804794	15 DT (T4EC1)	10/87 > 03/93	4	DG-159	5
1.5 D	37	804795 >	15 D (4EC1)	09/87 > 03/93	4	DG-124	11
1.5 D	37	> 804794	15 D (4EC1)	09/87 > 03/93	4	DG-143	5
1.5 TD	49	804795 >	15 DT (T4EC1)	03/88 > 03/93	4	DG-104	11
1.5 TD	49	> 804794	15 DT (T4EC1)	03/88 > 03/93	4	DG-159	5
1.5 D	37	804795 >	15 D (4EC1)	10/87 > 11/92	4	DG-124	11
1.5 D	37	> 804794	15 D (4EC1)	10/87 > 11/92	4	DG-143	5
1.5 D	37	804795 >	15 D (4EC1)	06/87 > 04/89	4	DG-124	11
1.5 D	37	> 804794	15 D (4EC1)	06/87 > 04/89	4	DG-143	5
CORSA B (93-)							
1.5 D	37		15 D (4EC1)	03/93 > 09/00	4	DG-300	11
1.5 TD	49		15 DT (T4EC1); X 15 DT (T4EC1)	03/93 > 09/00	4	DG-300	11
1.7 D	44		17 D (4EE1); X 17 D (4EE1)	08/99 > 09/00	4	DG-300	11
1.7 D	44		17 D (4EE1); X 17 D (4EE1)	02/96 > 09/00	4	DG-300	11
CORSA C (00-)							
1.3 CDTI	51		Z 13 DT	06/03 >	4	DG-171	11
1.3 CDTI 16V	51		Z 13 DT	08/05 >	4	DG-171	11
1.7 DTI	55		Y 17 DT	09/00 >	4	DG-302	11
1.7 DI	48		Y 17 DTL	09/00 >	4	DG-302	11
1.7 DI 16V	48		Y 17 DTL	09/00 >	4	DG-302	11
1.7 DTI 16V	55		Y 17 DT	09/00 >	4	DG-302	11
1.7 CDTI	74		Z 17 DTH	06/03 >	4	DG-302	11
1.7 CDTI	74		Z 17 DTH	08/03 >	4	DG-302	11
CORSA D (06-)							
1.3 CDTI	55		Z13DTJ (LDP)	07/06 >	4	DG-171	11
1.3 CDTI	66		Z 13 DTH	07/06 >	4	DG-171	11
1.7 CDTI	92		Z 17 DTR	07/06 >	4	DG-302	11
1.7 CDTI	96		A 17 DTS	06/10 >	4	DG-302	11
FRONTERA A (92-98)							
2.3 TD (5JMWL4)	74		23 DTR	03/92 > 10/98	4	DG-001	11
2.5 TDS	85		25TDS (VM41B)	09/96 > 10/98	4	DG-109	11
2.8 TD (5BMW4)	83		28 TDI (4JB1T)	03/95 > 10/98	4	DG-108	11
2.8 TD (53SUD2)	83		28 TDI (4JB1T)	03/95 > 08/96	4	DG-108	11
FRONTERA B (98-)							
2.2 DTI	88	1V500001 >	Y 22 DTH	09/02 >	4	DG-142	11
2.2 DTI (6B_ZC, 6B_VF, 6B_66, 6B_76)	85	> YV699999	X22DTH	10/98 > 09/02	4	DG-118	11
2.2 DTI (6B_ZC, 6B_VF, 6B_66, 6B_76)	85	1V500001 >	Y22DTH	10/98 > 09/02	4	DG-142	11
KADETT D (79-84)							
1.6 D	40		16 D	03/82 > 08/84	4	DG-001	11
KADETT E (84-94)							
1.5 TD	53	817253 >	15 DT (T4EC1)	07/88 > 08/91	4	DG-104	11
1.5 TD	53	> 817252	15 DT (T4EC1)	07/88 > 08/91	4	DG-159	5
1.6 D	40		16 D; 16 DA	08/84 > 08/88	4	DG-001	11
1.6 D	40		16 D; 16 DA	09/84 > 01/89	4	DG-001	11
1.6 D	40		16 DA	01/86 > 12/89	4	DG-001	11
1.7 D	44		17 DR	07/92 > 07/94	4	DG-001	11
1.7 D	42		17 D	08/88 > 09/92	4	DG-001	11
1.7 D	42		17 D	02/89 > 08/91	4	DG-001	11
1.7 D	42		17 D	01/89 > 07/94	4	DG-001	11
MERIVA (03-)							
1.3 CDTI	55		Z 13 DTJ	09/03 > 05/10	4	DG-171	11
1.3 CDTI	51		Y 13 DT; Z 13 DT	04/05 > 05/10	4	DG-171	11



	KW				КТУ		
ОPEL продолжение							
1.7 DTI	55		Y 17 DT	09/03 > 05/10	4	DG-302	11
1.7 CDTI	74		Z 17 DT; Z 17 DTH	09/03 > 05/10	4	DG-302	11
MERIVA (10-)							
1.7 CDTI	74		A 17 DT	06/10 >	4	DG-302	11
1.7 CDTI	96		A 17 DTS	06/10 >	4	DG-302	11
MONTEREY A (91-98)							
3.1 TD (UBS69_)	84		4 JG2TC	09/91 > 07/98	4	DG-104	11
MONTEREY B (98-99)							
3.0 DTI	117		4 JX1	07/98 > 08/99	4	DG-186	11
MOVANO							
1.9 DTI	59		F9Q 770	09/00 > 10/01	4	DG-005	11
1.9 DTI	60		F9Q 772; F9Q 774	10/01 >	4	DG-005	11
2.2 DTI	66		G9T 720; G9T 722; G9T 750	09/00 >	4	DG-126	11
2.5 D	59		S8U 770; S8U 772	01/99 > 09/00	4	DG-004	11.5
2.5 D	59		S8U 770; S8U 772	07/98 > 09/00	4	DG-004	11.5
2.5 DTI	84		G9U 720; G9U 724; G9U 750; G9U 754	10/01 >	4	DG-126	11
2.5 DTI	84		G9U 720; G9U 724; G9U 754	10/01 >	4	DG-126	11
2.5 DTi	73		G9U 754	10/03 >	4	DG-126	11
2.5 CDTI	107		G9U 632; G9U 650	10/03 >	4	DG-126	11
2.5 CDTI	107		G9U 632; G9U 650	08/06 >	4	DG-126	11
2.5 CDTI	88		G9U 632; G9U 650	08/06 >	4	DG-126	11
2.5 CDTI	88		G9U 632; G9U 650	10/03 >	4	DG-126	11
2.5 CDTI	74		G9U 650	10/03 >	4	DG-126	11
2.5 CDTI	74		G9U 650	08/06 >	4	DG-126	11
2.5 CDTI	74		G9U 650	09/07 >	4	DG-126	11
OMEGA A (86-94)							
2.3 TD	66		23 YDT	10/86 > 08/88	4	DG-001	11
2.3 D	54		23 YD	10/86 > 03/94	4	DG-001	11
2.3 TD Interc.	74		23 DTR	08/88 > 03/94	4	DG-001	11
2.3 TD	66		23 YDT	09/86 > 08/88	4	DG-001	11
2.3 D	54		23 YD	09/86 > 03/94	4	DG-001	11
2.3 TD Interc.	74		23 DTR	09/88 > 03/94	4	DG-001	11
OMEGA B (94-03)							
2.0 DTI 16V	74		X 20 DTH	09/97 > 09/00	4	DG-118	11
2.2 DTI 16V	88		Y 22 DTH	09/00 > 07/03	4	DG-142	11
2.2 DTI 16V	81		Y 22 DTH	09/00 > 07/03	4	DG-142	11
2.5 DTI	110		Y 25 DT	09/01 > 07/03	6	DG-145	11
2.5 D	96		X 25 TD	05/94 > 05/99	6	DG-001	11
2.5 TD	96		25 DT; X 25 DT; X 25 TD	04/94 > 07/03	6	DG-001	11
2.5 TD	96		25 DT; X 25 DT; X 25 TD	04/94 > 02/01	6	DG-001	11
REKORD E (77-86)							
2.2 D	52		23 D	11/82 > 08/86	4	DG-001	11
2.2 TD	63		23 TD	06/84 > 08/86	4	DG-001	11
2.2 D	48		23 D	08/78 > 08/83	4	DG-001	11
2.3 D	52		23 D	11/82 > 08/86	4	DG-001	11
SIGNUM							
1.9 CDTI	88	> 71021891	Z 19 DT	04/04 >	4	DG-122	11
1.9 CDTI	88	71021892 >	Z 19 DT	04/04 >	4	DG-196	11
1.9 CDTI	110		Z 19 DTH	04/04 >	4	DG-170	11
1.9 CDTI	74	> 71021891	Z 19 DT	08/05 >	4	DG-122	11
1.9 CDTI	74	71021892 >	Z 19 DT	08/05 >	4	DG-196	11
2.0 DTI	74		Y 20 DTH	05/03 >	4	DG-142	11
2.2 DTI	92		Y 22 DTR	05/03 >	4	DG-142	11
3.0 V6 CDTI	130		Y 30 DT	05/03 > 12/08	6	DG-312	11
3.0 V6 CDTI	135		Z 30 DT	09/05 > 12/08	6	DG-312	11
SINTRA							
2.2 DTI	85		X 22 DTH	07/97 > 04/99	4	DG-118	11
TIGRA							
1.3 CDTI	51		Z 13 DT	06/04 >	4	DG-171	11
VECTRA A (88-95)							
1.7 TD	60	> 731417	17 DT (TC4EE1)	03/90 > 11/95	4	DG-124	11
1.7 TD	60	731418 >	17 DT (TC4EE1)	03/90 > 11/95	4	DG-300	11
1.7 D	42		17 D	09/88 > 09/92	4	DG-001	11
1.7 D	42		17 D	10/88 > 09/92	4	DG-001	11
1.7 D	44		17 DR	07/92 > 11/95	4	DG-001	11
VECTRA B (95-03)							
1.7 TD	60		X 17 DT (TC4EE1)	10/95 > 12/98	4	DG-300	11







	KW				QTY		
ОPEL продолжение							
2.0 DI 16V	60	W1;W5;W7;XL; WP;WS >	X 20 DTL	11/96 > 04/02	4	DG-118	11
2.0 DI 16V	60	> V1;V5;V7;VL;VP;VS	X 20 DTL	11/96 > 04/02	4	DG-133	11
2.0 DI 16V	60	W1;W5;W7;XL; WP;WS >	X 20 DTL	11/96 > 06/00	4	DG-118	11
2.0 DI 16V	60	> V1;V5;V7;VL;VP;VS	X 20 DTL	11/96 > 06/00	4	DG-133	11
2.0 DTI 16V	74	W1;W5;W7;XL; WP;WS >	X 20 DTH	06/97 > 04/02	4	DG-118	11
2.0 DTI 16V	74		Y 20 DTH	06/97 > 04/02	4	DG-142	11
2.0 DTI 16V	74	W1;W5;W7;XL; WP;WS >	X 20 DTH	06/97 > 07/03	4	DG-118	11
2.0 DTI 16V	74		Y 20 DTH	06/97 > 07/03	4	DG-142	11
2.2 DTI 16V	92		Y 22 DTR	09/00 > 07/03	4	DG-142	11
2.2 DTI 16V	92		Y 22 DTR	09/00 > 04/02	4	DG-142	11
VECTRA C (02-)							
1.9 CDTI	88	> 71021891;48999999	Z 19 DT	04/04 >	4	DG-122	11
1.9 CDTI	88	71021892; 78 >	Z 19 DT	04/04 >	4	DG-196	11
1.9 CDTI	110		Z 19 DTH	04/04 >	4	DG-170	11
1.9 CDTI	74	> 71021891;48999999	Z 19 DTL	10/05 >	4	DG-122	11
1.9 CDTI	74	71021892; 78 >	Z 19 DTL	10/05 >	4	DG-196	11
1.9 CDTI	74	> 71021891;48999999	Z 19 DT	10/05 >	4	DG-122	11
1.9 CDTI	74	71021892; 78 >	Z 19 DT	10/05 >	4	DG-196	11
2.0 DTI 16V	74		Y 20 DTH	04/02 >	4	DG-142	11
2.0 DTI 16V	74		Y 20 DTH	08/02 >	4	DG-142	11
2.0 DTI	74		Y 20 DTH	10/03 >	4	DG-142	11
2.2 DTI 16V	92		Y 22 DTR	04/02 >	4	DG-142	11
2.2 DTI 16V	92		Y 22 DTR	08/02 >	4	DG-142	11
2.2 DTI	92		Y 22 DTR	10/03 >	4	DG-142	11
3.0 CDTI	130		Y 30 DT	06/03 >	6	DG-312	11
3.0 V6 CDTI	130		Y 30 DT	10/03 >	6	DG-312	11
3.0 CDTI	135		Z 30 DT	08/05 >	6	DG-312	11
3.0 V6 CDTI	135		Z 30 DT	08/05 >	6	DG-312	11
VIVARO (01-)							
1.9 DI	60		F9Q 762; F9Q 774	08/01 >	4	DG-005	11
1.9 DTI	74		F9Q 760	08/01 >	4	DG-005	11
1.9 DI	60		F9Q 762	08/01 >	4	DG-005	11
2.5 DTI	99		G9U 630; G9U 730	05/03 >	4	DG-126	11
2.5 CDTI	107		G9U 630	08/06 >	4	DG-126	11
2.5 CDTI	84		G9U 630	08/06 >	4	DG-126	11
VIVARO (06-)							
1.9 DTI	74		F9Q 760	08/06 >	4	DG-005	11
1.9 Di	60		F9Q 762	08/06 >	4	DG-005	11
2.5 CDTI	84		G9U 630	08/06 >	4	DG-126	11
2.5 CDTI	107		G9U 630	08/06 >	4	DG-126	11
2.5 DTI	99		G9U 730	08/06 >	4	DG-126	11
ZAFIRA (99-05)							
2.0 DI 16V	60		X 20 DTL	10/99 > 06/05	4	DG-118	11
2.0 DTI 16V	74	> 22999999; 25999999; 26999999; 28999999; 2B999999; 2H999999; 2G	Y 20 DTH	09/00 > 06/05	4	DG-118	11
2.0 DTI 16V	74	32000001; 35000001; 36000001; 38000001; 3B000001; 3H000001; 4G000001 >	Y 20 DTH	09/00 > 06/05	4	DG-142	11
2.2 DTI 16V	92		Y 22 DTR	01/02 > 06/05	4	DG-142	11
2.2 DTI 16V	86		Y 22 DTR	01/02 > 06/05	4	DG-142	11
ZAFIRA (05-)							
1.7 CDTI	81		A 17 DTJ; Z 17 DTJ	01/08 >	4	DG-302	11
1.7 CDTI	92		A 17 DTR	01/08 >	4	DG-302	11
1.9 CDTI	110		Z 19 DTH	07/05 >	4	DG-170	11
1.9 CDTI	74	> 62999999; 6G999999	Z 19 DTL	07/05 >	4	DG-122	11
1.9 CDTI	74	72000001; 7G000001 >	Z 19 DTL	07/05 >	4	DG-196	11
1.9 CDTI	88	> 62999999; 6G999999	Z 19 DT	07/05 >	4	DG-122	11
1.9 CDTI	88	72000001;7G000001 >	Z 19 DT	07/05 >	4	DG-196	11

	KW				QTY		
PEUGEOT							
106 (91-96)							
1.4 D	37		K9Y (TUD3Y)	09/92 > 04/96	4	DG-004	11.5
1.5 D	40		VJY (TUD5)	06/94 > 04/96	4	DG-003	11
1.5 D	43			06/94 > 04/96	4	DG-003	11
106 (96-)							
1.5 D	42		VJX (TUD5)	10/00 >	4	DG-003	11
1.5 D	40		VJY (TUD5)	05/96 >	4	DG-003	11
107							
1.4 HDi	40		8HT (DV4TD)	06/05 >	4	DG-113	11
205 (83-98)							
1.7 Diesel	44		161A (XUD7)	07/87 > 09/98	4	DG-001	11
1.7 Diesel	44		161A (XUD7)	08/83 > 10/87	4	DG-001	11
1.9 Diesel	47		DJZ (XUD9Y)	10/87 > 09/98	4	DG-001	11
205 (94-)							
1.7 Diesel	44		161A (XUD7)	03/94 >	4	DG-001	11
206 (98-)							
1.4 HDi eco 70	50		8HX (DV4TD); 8HZ (DV4TD)	09/01 >	4	DG-113	11
1.4 HDi	50		8HX (DV4TD)	07/02 >	4	DG-113	11
1.4 HDi eco 70	50		8HZ (DV4TD)	09/08 >	4	DG-180	11
1.4 HDi	50		8HX (DV4TD)	09/01 > 09/05	4	DG-113	11
1.4 HDi	50		8HZ (DV4TD)	10/05 > 03/09	4	DG-180	11
1.6 HDi 110	80		9HY (DV6TED4); 9HZ (DV6TED4)	05/04 >	4	DG-113	11
1.6 HDi 110	80		9HZ (DV6TED4)	05/04 >	4	DG-113	11
1.6 HDi 110	80		9HZ (DV6TED4)	04/05 >	4	DG-113	11
1.9 D	51		WJZ (DW8)	09/98 > 11/01	4	DG-003	11
1.9 D	51		WJZ (DW8)	04/99 > 05/07	4	DG-003	11
2.0 HDi 90	66		RHY (DW10TD)	12/99 >	4	DG-116	11
2.0 HDi	66		RHY (DW10TD)	07/02 >	4	DG-116	11
206 (09-)							
1.4 HDi eco 70	50		8HX (DV4TD); 8HZ (DV4TD)	01/09 >	4	DG-180	11
207							
1.4 HDi	50		8HR (DV4TD); 8HZ (DV4TD)	02/06 >	4	DG-180	11
1.4 HDi	50		8HZ (DV4TD)	10/10 >	4	DG-180	11
1.6 HDi	66		9HX (DV6ATED4)	02/06 >	4	DG-180	11
1.6 HDi	80		9HY (DV6TED4); 9HZ (DV6TED4)	02/06 >	4	DG-180	11
1.6 HDi	80		9HZ (DV6TED4)	02/07 >	4	DG-180	11
1.6 HDi	66		9HX (DV6ATED4)	06/07 >	4	DG-180	11
1.6 HDi	80		9HZ (DV6TED4)	06/07 >	4	DG-180	11
1.6 HDi	66		9HX (DV6ATED4)	04/07 >	4	DG-180	11
1.6 HDi	68		9HP (DV6DTE)	11/09 >	4	DG-180	11
1.6 HDi 110	82		9HZ (DV6TED4)	08/09 >	4	DG-180	11
1.6 HDi	82		9HR (DV6C)	08/09 >	4	DG-180	11
305 (77-82)							
1.5 Diesel	36		149 (XID)	11/77 > 09/82	4	DG-001	11
1.5 Diesel	36		149 (XID)	08/80 > 09/82	4	DG-001	11
305 (82-88)							
1.9 D	47		162 (XUD9); D9A (XUD9)	10/82 > 07/88	4	DG-001	11
1.9 D	48		162 (XUD9)	10/82 > 07/88	4	DG-001	11
1.9 Diesel	47		162 (XUD9); D9A (XUD9)	10/82 > 12/88	4	DG-001	11
1.9 Diesel	48		162 (XUD9)	10/82 > 12/88	4	DG-001	11
306							
1.8 D	43		A9A (XUD7)	05/93 > 05/01	4	DG-001	11
1.9 D	51		WJY (DW8B); WJZ (DW8)	09/98 > 05/01	4	DG-003	11
1.9 D	51		WJY (DW8B); WJZ (DW8)	09/98 > 04/02	4	DG-003	11
1.9 D	47		DJZ (XUD9Y)	05/93 > 05/01	4	DG-001	11
1.9 DT	66		DHY (XUD9TE)	05/93 > 05/01	4	DG-001	11
1.9 D	50		DJY (XUD9A)	06/94 > 05/01	4	DG-001	11
1.9 SRDT	66		DHY (XUD9TE)	06/94 > 05/01	4	DG-001	11
1.9 SLD	47		DJZ (XUD9Y)	06/94 > 05/01	4	DG-001	11
1.9 SLD	50		DJY (XUD9A)	06/94 > 05/01	4	DG-001	11
1.9 TD	66		DHY (XUD9TE)	02/97 > 04/02	4	DG-001	11
1.9 D	50		DJY (XUD9A)	03/97 > 04/02	4	DG-001	11
1.9 D	55		DHV (XUD9BSD)	03/98 > 05/01	4	DG-001	11
1.9 D	55		DHV (XUD9BSD)	03/98 > 04/02	4	DG-001	11
2.0 HDi 90	66		RHY (DW10TD)	06/99 > 05/01	4	DG-116	11
2.0 HDi 90	66		RHY (DW10TD)	06/99 > 04/02	4	DG-116	11
307							
1.4 HDi	50		8HX (DV4TD); 8HZ (DV4TD)	10/01 >	4	DG-113	11







	KW				QTY		
PEUGEOT продолжение							
1.4 HDi	50		8HZ (DV4TD)	03/02 >	4	DG-113	11
1.6 HDi 110	80		9HY (DV6TED4); 9HZ (DV6TED4)	02/04 >	4	DG-113	11
1.6 HDi 110	80		9HY (DV6TED4); 9HZ (DV6TED4)	02/04 >	4	DG-180	11
1.6 HDi	66		9HV (DV6ATED4)	04/05 >	4	DG-113	11
1.6 HDi	66		9HV (DV6ATED4)	04/05 >	4	DG-180	11
1.6 HDi 90	66		9HV (DV6ATED4)	12/06 >	4	DG-113	11
1.6 HDi 90	66		9HV (DV6ATED4)	12/06 >	4	DG-180	11
2.0 HDi 90	66		RHY (DW10TD)	08/00 >	4	DG-116	11
2.0 HDi 110	79		RHS (DW10ATED)	08/00 >	4	DG-116	11
2.0 HDi 90	66		RHY (DW10TD)	03/02 >	4	DG-116	11
2.0 HDi 110	79		RHS (DW10ATED)	03/02 >	4	DG-116	11
2.0 HDi 135	100		RHR (DW10BTED4)	10/03 >	4	DG-116	11
2.0 HDi 135	100		RHR (DW10BTED4)	02/04 >	4	DG-116	11
2.0 HDi 135	100		RHR (DW10BTED4)	06/05 >	4	DG-181	11
308							
1.6 HDi	66			09/07 >	4	DG-180	11
1.6 HDi	80		9HZ (DV6TED4)	09/07 >	4	DG-180	11
1.6 HDi	66		9HV (DV6ATED4); 9HX (DV6ATED4)	09/07 >	4	DG-180	11
1.6 HDi	82		9HR (DV6C)	06/09 >	4	DG-181	11
1.6 HDi	82		9HR (DV6C)	12/09 >	4	DG-181	11
2.0 HDi	100		RHR (DW10BTED4)	09/07 >	4	DG-181	11
2.0 HDi	103		RHR (DW10BTED4)	09/07 >	4	DG-181	11
309 (85-89)							
1.9 D	47		162 (XUD9); D9A (XUD9)	06/86 > 07/89	4	DG-001	11
309 (89-93)							
1.8 Diesel	44		161A (XUD7)	07/89 > 12/93	4	DG-001	11
1.9 Diesel	47		162 (XUD9); D9A (XUD9); DJZ (XUD9Y)	07/89 > 12/93	4	DG-001	11
405 (87-93)							
1.8 Turbo Diesel	66		A8A (XUD7TE); AJZ (XUD7TEY)	03/88 > 12/92	4	DG-001	11
1.8 TD	66		A8A (XUD7TE); AJZ (XUD7TEY)	10/88 > 08/92	4	DG-001	11
1.9 Diesel	47		DJZ (XUD9Y)	07/88 > 09/92	4	DG-001	11
1.9 Diesel	51		D9B (XUD9A)	03/88 > 12/92	4	DG-001	11
1.9 D	47		DJZ (XUD9Y)	10/88 > 08/92	4	DG-001	11
1.9 D	51		D9B (XUD9A); DJY (XUD9A)	10/88 > 08/92	4	DG-001	11
405 (92-96)							
1.9 D	47		DJZ (XUD9Y)	08/92 > 10/95	4	DG-001	11
1.9 TD	66		DHY (XUD9TE)	08/92 > 10/95	4	DG-001	11
1.9 D	47		DJZ (XUD9Y)	08/92 > 10/96	4	DG-001	11
1.9 TD	66		DHY (XUD9TE)	08/92 > 10/96	4	DG-001	11
1.9 D	50		DJY (XUD9A)	06/94 > 10/95	4	DG-001	11
1.9 D	50		DJY (XUD9A)	06/94 > 10/96	4	DG-001	11
406							
1.9 D	55		DHW (XUD9SD)	10/96 > 05/04	4	DG-001	11
1.9 TD	66		DHX (XUD9TE)	01/96 > 05/04	4	DG-001	11
1.9 TD	68		DHY (XUD9TE)	01/96 > 05/04	4	DG-001	11
1.9 D	55		DHW (XUD9SD)	09/98 > 10/04	4	DG-001	11
1.9 TD	66		DHX (XUD9TE)	10/96 > 10/04	4	DG-001	11
2.0 HDi 90	66		RHY (DW10TD)	02/99 > 05/04	4	DG-116	11
2.0 HDi 90	66		RHY (DW10TD)	02/99 > 10/04	4	DG-116	11
2.0 HDi 110	79		RHS (DW10ATED); RHZ (DW10ATED)	08/01 > 05/04	4	DG-116	11
2.0 HDi 110	79		RHS (DW10ATED); RHZ (DW10ATED)	08/01 > 10/04	4	DG-116	11
2.0 HDi 110	80		RHZ (DW10ATED)	06/98 > 08/01	4	DG-116	11
2.0 HDi 110	80		RHZ (DW10ATED)	02/99 > 04/04	4	DG-116	11
2.1 TD 12V	80		P8C (XUD11BTE)	01/96 > 05/04	4	DG-001	11
2.1 TD 12V	80		P8C (XUD11BTE)	10/96 > 10/04	4	DG-001	11
2.2 HDi	98		4HX (DW12TED4/FAP)	03/00 > 05/04	4	DG-116	11
2.2 HDi	98		4HX (DW12TED4/FAP)	03/00 > 10/04	4	DG-116	11
2.2 HDi	98		4HX (DW12TED4/FAP)	03/00 > 12/04	4	DG-116	11
407							
1.6 HDi 110	80	> RPO 10783	9HY (DV6TED4)	05/04 > 05/06	4	DG-113	11
1.6 HDi 110	80	RPO 10784 >	9HY (DV6TED4)	06/06 >	4	DG-180	11
2.0 HDi 135	100		RHR (DW10BTED4)	05/04 >	4	DG-181	11
2.7 HDi	150		DT17TED4	10/05 >	6	DG-140	11
504							
1.9 D	40		XD4x88	01/80 > 12/89	4	DG-001	11
1.9 D (M20)	40		XD4x88	07/79 > 07/86	4	DG-001	11
2.1 D (A20, M20)	48		XD4x90	06/78 > 07/86	4	DG-001	11
2.1 D (E20, F20)	48		XD4x90	04/71 > 07/86	4	DG-001	11







	KW				QTY	
PEUGEOT <i>продолжение</i>						
2.3 D	51		134 (XD2)	01/80 > 12/89	4	DG-001 11
2.3 D (A40, A45)	51		134 (XD2)	07/75 > 12/83	4	DG-001 11
2.3 D (D40, F40)	51		134 (XD2)	07/75 > 07/86	4	DG-001 11
505						
2.3 Diesel	59		147 (XD2S)	04/82 > 06/86	4	DG-001 11
2.3 Turbo Diesel	59		147 (XD2S)	09/80 > 06/81	4	DG-001 11
2.5 Diesel	55		155 (XD3)	06/81 > 12/93	4	DG-001 11
2.5 Turbo Diesel	66		152A (XD3T)	10/83 > 12/93	4	DG-001 11
2.5 Turbo Diesel	77		152B (XD3TE)	10/86 > 12/93	4	DG-001 11
2.5 Diesel	51		155 (XD3)	01/86 > 12/93	4	DG-001 11
2.5 Diesel	55		155 (XD3)	08/83 > 12/93	4	DG-001 11
2.5 Diesel	51		155 (XD3)	10/81 > 11/90	4	DG-001 11
2.5 Turbo Diesel	66		152A (XD3T)	10/85 > 11/87	4	DG-001 11
508						
1.6 HDi	82		9HR (DV6C)	11/10 >	4	DG-181 11
604						
2.3 TD	59		147 (XD2S)	09/79 > 05/83	4	DG-001 11
2.5 TD	66		152A (XD3T)	08/83 > 12/86	4	DG-001 11
605						
2.1 TD 12V	80		CEE95L3	08/94 > 09/99	4	DG-001 11
2.1 TD 12V	80		CEE19.5	08/94 > 09/99	4	DG-001 11
2.1 D	60		P9A (XUD11A)	06/89 > 07/95	4	DG-001 11
2.1 Turbo Diesel	80		PHZ (XUD11ATE)	06/89 > 09/99	4	DG-001 11
2.5 Turbo Diesel	95		THY (DK5ATE)	07/94 > 09/99	4	DG-001 11
607						
2.0 HDi	80		RHZ (DW10ATED)	05/00 >	4	DG-116 11
2.0 HDi	100		RHR (DW10BTED4)	09/05 >	4	DG-181 11
2.0 HDi	79		RHS (DW10ATED)	03/01 > 07/04	4	DG-116 11
2.2 HDi	98		4HX (DW12TED4/FAP)	02/00 >	4	DG-116 11
2.7 HDi 24V	150		DT17TED4	12/04 >	6	DG-140 11
806						
1.9 TD	66		DHX (XUD9TE)	07/95 > 08/02	4	DG-001 11
1.9 TD	68		DHY (XUD9TE)	05/97 > 08/02	4	DG-001 11
2.0 HDi	80		RHZ (DW10ATED)	08/99 > 08/02	4	DG-116 11
2.0 HDi 16V	80		RHW (DW10ATED4)	08/99 > 08/02	4	DG-116 11
2.1 td 12V	80		P8C (XUD11BTE)	06/96 > 08/99	4	DG-001 11
807						
2.0 HDi	79		RHM (DW10ATED4); RHT (DW10ATED4); RHW (DW10ATED4)	06/02 >	4	DG-116 11
2.2 HDi	94		4HX (DW12TED4/FAP)	06/02 >	4	DG-116 11
1007						
1.4 HDi	50		8HX (DV4TD); 8HZ (DV4TD)	04/05 >	4	DG-113 11
1.4 HDi	50		8HX (DV4TD); 8HZ (DV4TD)	04/05 >	4	DG-180 11
1.6 HDi	80		9HZ (DV6TED4)	06/07 >	4	DG-180 11
3008						
1.6 HDi	80		9HZ (DV6TED4)	06/09 >	4	DG-180 11
5008						
1.6 HDi	80		9HZ (DV6TED4)	09/09 >	4	DG-180 11
BIPPER						
1.4 HDi	50		8HS (DV4TD)	02/08 >	4	DG-180 11
BIPPER Tepee						
1.4 HDi	50		8HS (DV4TD)	04/08 >	4	DG-180 11
BOXER (94-02)						
1.9 D	50		DJY (XUD9A)	07/99 > 04/02	4	DG-001 11
1.9 TD	66		XUD9TE	07/99 > 04/02	4	DG-001 11
1.9 TD	68		D8C (XUD9UTF)	07/96 > 04/02	4	DG-001 11
1.9 TD	66		DHY (XUD9TE)	12/98 > 04/02	4	DG-001 11
1.9 TD	66		DHY (XUD9TE)	08/94 > 04/02	4	DG-001 11
1.9 TD	68		D8C (XUD9UTF)	03/94 > 04/02	4	DG-001 11
1.9 TD 4x4	68		D8C (XUD9UTF)	07/96 > 04/02	4	DG-001 11
1.9 D	51		D9B (XUD9AU)	03/94 > 04/02	4	DG-001 11
2.0 HDi	62		RHV (DW10UTD)	08/01 > 04/02	4	DG-116 11
2.5 TDI	79		THX (DJ5TED)	01/97 > 04/02	4	DG-161 11
2.5 D	63		T9A (DJ5)	03/94 > 04/02	4	DG-001 11
2.5 TD	76		T8A (DJ5T)	03/94 > 04/02	4	DG-001 11
2.5 TDI 4x4	79		THX (DJ5TED)	07/99 > 04/02	4	DG-161 11
2.5 D 4x4	63		T9A (DJ5)	07/99 > 04/02	4	DG-001 11
2.5 D	63		T9A (DJ5)	08/94 > 04/02	4	DG-001 11







	KW				QTY		
PEUGEOT продолжение							
2.5 TD	76		T8A (DJ5T)	07/94 > 04/02	4	DG-001	11
2.5 D 4x4	63		T9A (DJ5)	07/96 > 04/02	4	DG-001	11
2.5 TD 4x4	76		T8A (DJ5T)	07/96 > 04/02	4	DG-001	11
2.5 TDI 4x4	79		THX (DJ5TED)	01/97 > 04/02	4	DG-161	11
2.8 HDI	94		8140.43S (F28DTCR)	11/00 > 04/02	4	DG-111	11
BOXER (01-)							
2.0 HDi	62		RHV (DW10TD); RHV (DW10UTD)	04/02 >	4	DG-116	11
2.2 HDi	74		4HY (DW12UTED)	04/02 >	4	DG-116	11
2.8 HDi	94		8140.43S (F28DTCR)	04/02 >	4	DG-111	11
2.8 HDi 4x4	94		8140.43S (F28DTCR)	04/02 >	4	DG-111	11
2.8 HDi	107		8140.43N	04/04 >	4	DG-111	11
BOXER (06-)							
2.2 HDi 100	74		4HV (P22DTE)	04/06 >	4	DG-130	11.5
2.2 HDi 120	88		4HU (P22DTE)	04/06 >	4	DG-130	11.5
2.2 HDi 130	96			03/11 >	4	DG-130	11.5
EXPERT (95-)							
1.9 D 70	51		WJY (DW8B); WJZ (DW8)	12/98 >	4	DG-003	11
1.9 TD	68		D8B (XUD9TE)	02/96 >	4	DG-001	11
1.9 D	51		D9B (XUD9AU)	02/96 >	4	DG-001	11
1.9 TD	66		DHX (XUD9TE)	02/96 >	4	DG-001	11
2.0 HDI	80		RHZ (DW10ATED)	07/00 >	4	DG-116	11
2.0 HDI	69		RHX (DW10BTED)	07/00 >	4	DG-116	11
2.0 HDI	80		RHW (DW10ATED4)	07/00 >	4	DG-116	11
EXPERT (07-)							
1.6 HDi 90	66		9HU (DV6UTED4)	01/07 >	4	DG-180	11
EXPERT Терее							
1.6 HDi 90	66		9HU (DV6UTED4)	01/07 >	4	DG-180	11
J5 (81-90)							
1.9 D	51		D9B (XUD9A)	10/90 > 02/94	4	DG-001	11
2.5 D	54		CRD93 (U25/661)	09/81 > 09/90	4	DG-001	11
2.5 TD	70		CRD93LS (U25/673)	10/90 > 02/94	4	DG-001	11
2.5 TD 4x4	70		CRD93LS (U25/673)	10/90 > 02/94	4	DG-001	11
2.5 D	54		CRD93 (U25/661)	10/90 > 02/94	4	DG-001	11
2.5 D 4x4	54		CRD93 (U25/661)	10/90 > 02/94	4	DG-001	11
J5 (90-94)							
1.9 D	51		D9B (XUD9A)	10/90 > 02/94	4	DG-001	11
1.9 D	51		D9B (XUD9A)	10/90 > 03/94	4	DG-001	11
2.5 TD	70		CRD93LS (U25/673)	10/90 > 02/94	4	DG-001	11
2.5 D 4x4	54		CRD93 (U25/661)	10/90 > 02/94	4	DG-001	11
2.5 TD 4x4	70		CRD93LS (U25/673)	10/90 > 02/94	4	DG-001	11
2.5 D 4x4	54		CRD93 (U25/661)	10/90 > 03/94	4	DG-001	11
2.5 TD 4x4	70		CRD93LS (U25/673)	10/90 > 03/94	4	DG-001	11
2.5 D	54		CRD93 (U25/661)	10/90 > 02/94	4	DG-001	11
J7							
2.3 D	49		XD2P94	07/77 > 03/80	4	DG-001	11
J9							
2.1 D	41		XDPX90	03/80 > 06/87	4	DG-001	11
2.3 D	49		XD2PX94	03/80 > 07/82	4	DG-001	11
2.5 D	53		XD3P	07/82 > 06/87	4	DG-001	11
2.5 D	53		XD3P	08/82 > 06/87	4	DG-001	11
PARTNER (96-)							
1.6 HDi 90	66	> ORP 10783	DV6ATED4 (9HX)	02/06 > 05/06	4	DG-113	11
1.6 HDi 90	66	ORP 10784 >	DV6ATED4 (9HX)	05/06 > 05/08	4	DG-180	11
1.6 HDi 75	55		9HW (DV6BTED4)	02/06 >	4	DG-113	11
1.6 HDi 75	55	> RPO 10783	9HW (DV6BTED4)	02/06 > 05/06	4	DG-113	11
1.6 HDi 75	55	RPO 10784 >	9HW (DV6BTED4)	05/06 >	4	DG-180	11
1.8 D	43		A9A (XUD7)	06/96 >	4	DG-001	11
1.9 D	51		WJY (DW8B); WJZ (DW8)	12/98 >	4	DG-003	11
1.9 D 4x4	51		WJY (DW8B)	04/04 >	4	DG-003	11
1.9 D	51		WJY (DW8B); WJZ (DW8)	06/96 >	4	DG-003	11
1.9 D 4x4	51		WJY (DW8B)	04/04 > 08/05	4	DG-003	11
1.9 D	51		DJY (XUD9A)	06/96 >	4	DG-001	11
1.9 D	50		DJY (XUD9A)	06/96 >	4	DG-001	11
2.0 HDI	66		RHY (DW10TD)	02/00 >	4	DG-116	11
2.0 HDi	66		RHY (DW10TD)	04/00 >	4	DG-116	11
2.0 HDi 4x4	66		RHY (DW10TD)	04/04 >	4	DG-116	11
2.0 HDi 4x4	66		RHY (DW10TD)	04/04 > 08/05	4	DG-116	11





	KW				QTY		
PEUGEOT <i>продолжение</i>							
PARTNER (08-)							
1.6 HDi	55		9HT (DV6BTED4)	04/08 >	4	DG-180	11
1.6 HDi	66		9HX (DV6ATED4)	04/08 >	4	DG-180	11
PARTNER Терее							
1.6 HDi	55		9HT (DV6BTED4)	04/08 >	4	DG-180	11
1.6 HDi	66		9HX (DV6ATED4)	04/08 >	4	DG-180	11
1.6 HDi	80		9HZ (DV6TED4)	04/08 >	4	DG-180	11
PIAGGIO							
PORTER							
1.2 D	26		LDW1204	05/95 >	4	DG-001	11
PORSCHE							
CAYENNE							
3.0 TDI	176		M 05.9D	02/09 >	6	DG-193	4.4
3.0 Diesel	176		M 05.9E	06/10 >	6	DG-193	4.4
3.0 Diesel	180		MCR.CA	06/11 >	6	DG-193	4.4
3.0 Diesel	155		MCR.CB	06/10 >	6	DG-193	4.4
PROTON							
PERSONA 400 (94-)							
420 GLS D	48		4 D 68	05/96 >	4	DG-301	11
PUCH							
G-MODELL							
240 GD	53		OM 616.936	03/79 > 08/87	4	DG-001	11
250 GD	62		OM 602.930	10/87 > 12/92	5	DG-010	11.5
290 GD/G 290 D	70		OM 602.942	04/92 >	5	DG-010	11.5
G 290 TD	88		OM 602.983	07/97 >	5	DG-010	11.5
300 GD	83		OM 603.931	09/89 >	6	DG-010	11.5
G 300 TD	130		OM 606.964	08/96 >	6	DG-106	11.5
300 GD	65		OM 617.931	12/79 > 12/91	5	DG-001	11
350 G Turbo D	100		OM 603.972	09/91 >	6	DG-010	11.5
RENAULT							
9							
1.6 D (L424)	40		F8M 700; F8M 720; F8M 730	10/82 > 12/88	4	DG-001	11
11							
1.6 D (S374)	40		F8M 700; F8M 730	08/83 > 12/88	4	DG-001	11
1.6 D (B/C374)	40		F8M 700; F8M 720; F8M 730	08/83 > 12/88	4	DG-001	11
18							
2.1 TD	65		J8S 712	11/81 > 07/86	4	DG-001	11
2.1 Diesel	49		852 710; J8S 711	11/81 > 07/86	4	DG-001	11
2.1 Diesel (1344)	49		852 710; J8S 711	11/81 > 07/86	4	DG-001	11
2.1 Diesel (1354)	49		852 710; J8S 711	11/80 > 07/86	4	DG-001	11
2.1 Diesel	53		J8S 711	11/81 > 07/86	4	DG-001	11
19 I (83-92)							
1.9 D	48		F8Q 706; F8Q 742	01/88 > 12/92	4	DG-001	11
1.9 TD (L53K)	68		F8Q 740	09/90 > 04/92	4	DG-012	11
1.9 D (B/C534, B/C53J)	47		F8Q 706; F8Q 742	09/88 > 04/92	4	DG-001	11
1.9 D (L534, L53J)	47		F8Q 706; F8Q 742	10/89 > 04/92	4	DG-001	11
19 II (92-03)							
1.9 D	48		F8Q 706; F8Q 742	03/92 > 12/95	4	DG-001	11
1.9 dT	68		F8Q 740	03/92 > 12/95	4	DG-012	11
1.9 D (L53J)	47		F8Q 742	04/92 > 12/95	4	DG-001	11
1.9 D (B/C53J)	47		F8Q 742	04/92 > 12/95	4	DG-001	11
1.9 dT (B/C53T)	66		F8Q 744	04/92 > 12/95	4	DG-012	11
1.9 dT (L53T)	66		F8Q 744	04/92 > 12/95	4	DG-012	11
20 (75-83)							
2.1 TD	63		J8S 702	01/82 > 12/83	4	DG-001	11
2.1 Diesel (1276)	47		852	10/80 > 12/83	4	DG-001	11
21							
1.9 D	47		F8Q 710	03/86 > 08/94	4	DG-001	11
1.9 D	47		F8Q 710	06/86 > 08/94	4	DG-001	11
1.9 D (L48H, L48I)	47		F8Q 710	08/89 > 10/93	4	DG-001	11
1.9 D (B48H, B48I)	47		F8Q 710	09/89 > 10/93	4	DG-001	11
2.1 D	49		J8S 704	06/86 > 08/94	4	DG-001	11
2.1 D (L486)	48		J8S 704	03/86 > 12/89	4	DG-001	11
2.1 Turbo-D (B486, B488, B48V)	65		J8S 714; J8S 786; J8S 788	09/89 > 06/94	4	DG-001	11
2.1 Turbo-D (L48A, L48W, L487, L488)	65		J8S 714; J8S 786; J8S 788	03/86 > 06/94	4	DG-001	11
2.1 D (K/S486)	48		J8S 704	10/86 > 09/90	4	DG-001	11







	KW				QTY		
RENAULT продолжение							
2.1 D (K/S48V, K/S48O)	53		J8S 600; J8S 740	08/89 > 12/92	4	DG-001	11
2.1 Turbo-D (K48A, K48W, K487, K488)	65		J8S 714; J8S 786; J8S 788	10/86 > 11/93	4	DG-001	11
2.1 D	50		J8S 704	07/89 > 05/93	4	DG-001	11
2.1 TD	50		J8S 704	04/86 > 06/89	4	DG-001	11
2.1 D (K480)	51		J8S 784	02/92 > 09/95	4	DG-001	11
2.1 D 4x4 (K486)	48		J8S 704	10/88 > 05/92	4	DG-001	11
2.1 D (L480)	51		J8S 784	10/92 > 06/94	4	DG-001	11
2.1 D (L48V, L48O)	53		J8S 600; J8S 740	05/89 > 06/94	4	DG-001	11
2.1 D (B48V/B48O)	53		J8S 600; J8S 740	09/89 > 12/92	4	DG-001	11
2.1 D (B480)	51		J8S 784	04/92 > 06/94	4	DG-001	11
25							
2.1 Diesel (B296)	46		J8S 706	04/84 > 05/89	4	DG-001	11
2.1 Turbo-D (B290, B29W)	63		J8S 708; J8S 738	04/84 > 12/92	4	DG-001	11
2.1 Diesel (B296)	51		J8S 736	06/89 > 12/92	4	DG-001	11
30							
2.1 Turbo-D (1270)	63		J8S 702	02/82 > 03/86	4	DG-001	11
AVANTIME							
2.2 dCi (DE01)	110		G9T 712	05/02 > 05/03	4	DG-126	11
CLIO (90-98)							
1.9 D	48		F8Q 730	01/91 > 09/98	4	DG-001	11
1.9 D (B/C/S576,B/C/S57L)	47		F8Q 730; F8Q 732	01/91 > 09/98	4	DG-001	11
1.9 D	40		F8Q 678	01/97 > 09/98	4	DG-001	11
1.9 D	48		F8Q 676	05/96 > 02/98	4	DG-009	11
CLIO (98-)							
1.5 dCi (B/CB07)	48		K9K 700; K9K 704	06/01 >	4	DG-005	11
1.5 dCi (B/CB08)	60		K9K 702	06/01 >	4	DG-005	11
1.5 dCi	74		K9K 712	01/04 >	4	DG-005	11
1.5 dCi (SB07)	48		K9K 700; K9K 704	06/01 >	4	DG-005	11
1.5 dCi	50		K9K 714	04/04 >	4	DG-005	11
1.5 dCi	60		K9K 716	11/03 >	4	DG-005	11
1.5 dCi	59		K9K 702	06/01 > 10/04	4	DG-005	11
1.5 dCi (B/CB03)	59		K9K 702	06/01 > 10/03	4	DG-005	11
1.5 dCi	50		K9K 714	08/04 >	4	DG-005	11
1.5 dCi (B/CB3M)	47		K9K 740	06/05 >	4	DG-005	11
1.5 dCi (B/CB3N)	62		K9K 718	02/07 >	4	DG-005	11
1.9 dTi (B/CB0U)	59		F9Q 780	12/99 > 05/05	4	DG-005	11
1.9 D (SB0E)	47		F8Q.630	09/98 > 05/05	4	DG-008	11
1.9 DTi (SB0U)	59		F9Q 780	02/00 > 05/01	4	DG-005	11
1.9 D (SB0R)	40		F8Q 662	03/99 > 01/00	4	DG-008	11
1.9 D (B/CB0J)	48		F8Q 632	02/00 > 05/01	4	DG-112	11
1.9 D (SB0J)	48		F8Q 632	02/00 > 05/01	4	DG-112	11
1.9 D (B/CB0E)	47		F8Q.630	09/98 > 05/05	4	DG-008	11
CLIO (05-)							
1.5 dCi (C/BR1G)	50		K9K 768	06/05 >	4	DG-005	11
1.5 dCi (BR17, CR17)	63		K9K 766	06/05 >	4	DG-005	11
1.5 dCi (BR0H, CR0H)	78		K9K 764	06/05 >	4	DG-005	11
1.5 dCi (BR1C, CR1C)	76		K9K 772	06/05 >	4	DG-005	11
1.5 dCi (KR0G)	50		K9K 768	02/08 >	4	DG-005	11
1.5 dCi (KR0F)	63		K9K 766	02/08 >	4	DG-005	11
1.5 dCi (KR1C, KR1N)	76		K9K 772	02/08 >	4	DG-005	11
1.5 dCi (KR0H)	78		K9K 764	02/08 >	4	DG-005	11
1.5 dCi	47		K9K 752	06/05 >	4	DG-005	11
1.5 dCi	60		K9K 750	11/07 >	4	DG-005	11
1.5 dCi	48		K9K 752	05/05 >	4	DG-005	11
ESPACE (84-92)							
2.1 TD (J/S115)	65		J8S 240; J8S 774	10/84 > 12/90	4	DG-001	11
ESPACE (91-96)							
2.1 TD (J633, J634, J/S635, J/S63D)	65		J8S 610; J8S 772; J8S 776; J8S 778	01/91 > 10/96	4	DG-001	11
2.1 RTDT Quadra	65		J8S 772	01/91 > 05/92	4	DG-001	11
2.1 TD (J63E)	66		J8S 612	11/94 > 10/96	4	DG-001	11
ESPACE (96-02)							
1.9 dTi (JE0M)	72		F9Q 722	02/99 > 10/02	4	DG-005	11
2.2 dCi (JE0K)	95		G9T 642; G9T 710	10/00 > 10/02	4	DG-126	11
2.2 D	84		G8T 716	11/97 > 01/00	4	DG-101	11
2.2 dCi (JE0S)	85		G9T 710	07/00 > 10/02	4	DG-126	11

	KW				QTY		
RENAULT <i>продолжение</i>							
2.2 12V TD (JE0E, JE0H, JE0P)	83		G8T 714; G8T 716; G8T 760	11/96 > 10/00	4	DG-101	11
ESPACE (02-)							
1.9 dCi (JK0U, JK0G)	88		F9Q 680; F9Q 820; F9Q 826	11/02 >	4	DG-005	11
1.9 dCi (JK0U)	85		F9Q 820	04/03 > 02/05	4	DG-005	11
2.2 dCi (JK0H)	110		G9T 742; G9T 743	11/02 >	4	DG-126	11
2.2 dCi (JK07)	102		G9T 645	02/06 >	4	DG-126	11
3.0 dCi (JK0J, JK0V)	130		P9X 701	11/02 >	6	DG-312	11
3.0 dCi (JK0E, JK0Y)	133		P9X 715	01/06 >	6	DG-312	11
FUEGO							
2.1 TD	65		J8S 712	08/82 > 10/85	4	DG-001	11
GRAND SCÉNIC (04-)							
1.5 dCi (JM02, JM13)	74		K9K 728	04/04 >	4	DG-005	11
1.5 dCi (JM1E)	78		K9K 732	05/05 >	4	DG-005	11
1.9 dCi (JM0G, JM12, JM1G, JM2C)	88		F9Q 812	04/04 >	4	DG-005	11
1.9 dCi (JM15)	81		F9Q E 804	05/05 >	4	DG-005	11
1.9 dCi (JM14)	96		F9Q 816; F9Q 818; F9Q EE 804; F9Q J 803	05/05 >	4	DG-005	11
KANGOO (97-)							
1.5 dCi (KC07)	48		K9K 700; K9K 704	03/03 > 12/05	4	DG-005	11
1.5 dCi (FC07, FC1R)	48		K9K 700; K9K 702; K9K 704	12/01 >	4	DG-005	11
1.5 dCi (KC08, KC09)	60		K9K 702; K9K 710	07/02 >	4	DG-005	11
1.5 dCi (FC1R)	42		K9K 704	12/02 >	4	DG-005	11
1.5 dCi (FC08, FC09)	60		K9K 702; K9K 710	04/03 >	4	DG-005	11
1.5 dCi	42		K9K 704	07/03 >	4	DG-005	11
1.5 dCi	50		K9K 714	06/05 >	4	DG-005	11
1.5 dCi	62		K9K 718	06/05 >	4	DG-005	11
1.5 dCi (FC1G)	62		K9K 718	06/05 >	4	DG-005	11
1.5 dCi (FC1E)	50		K9K 714	06/05 >	4	DG-005	11
1.9 dTi (KC0U)	59		F9Q 780	02/00 > 02/03	4	DG-005	11
1.9 dTi (FC0U)	59		F9Q 780	02/00 > 02/03	4	DG-005	11
1.9 dCi 4x4 (KC0V)	59		F9Q 782; F9Q 790	10/01 >	4	DG-005	11
1.9 dCi 4x4 (FC0V)	59		F9Q 782; F9Q 790	10/01 >	4	DG-005	11
1.9 dCi 4x4	62		F9Q 790	10/03 >	4	DG-005	11
1.9 dCi (FC0V)	62		F9Q 782; F9Q 790	07/03 >	4	DG-005	11
1.9 dCi 4x4 (FC0V)	62		F9Q 790	07/03 >	4	DG-005	11
1.9 D (FC0J)	48		F8Q 632	09/99 > 06/03	4	DG-112	11
D 55 1.9 (KC0D)	40		F8Q 662	08/97 >	4	DG-008	11
D 65 1.9 (KC0E, KC02, KC0J, KC0N)	47		F8Q.630	08/97 > 02/03	4	DG-008	11
D 65 1.9 (KC0E, KC02, KC0J, KC0N)	47		F8Q.632	03/03 > 12/06	4	DG-112	11
D 55 1.9 (FC0D)	40		F8Q 662	08/97 >	4	DG-008	11
D 65 1.9 (FC0E, FC02, FC0J, FC0N)	47		F8Q.630	08/97 > 09/03	4	DG-008	11
D 65 1.9 (FC0E, FC02, FC0J, FC0N)	47		F8Q.632	03/03 >	4	DG-112	11
KANGOO (08-)							
1.5 dCi (KW0A)	50		K9K 800	02/08 >	4	DG-005	11
1.5 dCi (KW0B)	63		K9K 802	02/08 >	4	DG-005	11
1.5 dCi (KW0C, KW0F)	76		K9K 804; K9K 806	02/08 >	4	DG-005	11
1.5 dCi	50		K9K 800	02/08 >	4	DG-005	11
1.5 dCi 85 (FW0A, FW0B)	63		K9K 800; K9K 802	02/08 >	4	DG-005	11
1.5 dCi (FW0F)	76		K9K 806	02/08 >	4	DG-005	11
1.5 dCi 90 (FW0G)	66		K9K 808	06/09 >	4	DG-005	11
KANGOO BE BOP							
1.5 dCi (KW0F)	76		K9K 806	02/09 >	4	DG-005	11
1.5 dCi (KW0G)	66		K9K 808	06/09 >	4	DG-005	11
LAGUNA (93-01)							
1.9 dCi (B56W)	79		F9Q 718	09/99 > 03/01	4	DG-005	11
1.9 dCi (K56W)	79		F9Q 718	09/99 > 03/01	4	DG-005	11
1.9 dTi (B56J)	72		F9Q 710; F9Q 716; F9Q 717	10/97 > 03/01	4	DG-005	11
1.9 dTi (B56J)	72		F9Q 716	10/97 > 03/01	4	DG-101	11
1.9 dTi (K56J)	72		F9Q 710	10/97 > 03/01	4	DG-005	11
1.9 dTi (K56J)	72		F9Q 716	10/97 > 03/01	4	DG-101	11
2.2 D (B56F/2)	61		G8T 706; G8T 752; G8T 790; G8T 794	11/93 > 03/01	4	DG-101	11
2.2 D (K56F/2, S56F)	61		G8T 706; G8T 752; G8T 790; G8T 794	09/95 > 03/01	4	DG-101	11
2.2 dT (K569)	83		G8T 760	03/96 > 03/01	4	DG-101	11

	KW				QTY		
RENAULT продолжение							
2.2 dT (B569)	83		G8T 760	03/96 > 03/01	4	DG-101	11
LAGUNA (01-)							
1.9 dCi (BG0G)	88		F9Q 670; F9Q 674; F9Q 750	03/01 >	4	DG-005	11
1.9 dCi (KG0G)	88		F9Q 670; F9Q 674; F9Q 750	03/01 >	4	DG-005	11
1.9 dCi (BG0E)	77		F9Q 752	06/01 >	4	DG-005	11
1.9 dCi (KG0E)	77		F9Q 752	06/01 >	4	DG-005	11
1.9 dCi (BG0R)	74		F9Q 754	10/01 >	4	DG-005	11
1.9 dCi (KG0E, KG0R)	74		F9Q 754	10/01 >	4	DG-005	11
1.9 dCi (KG05)	68		F9Q 664	03/04 >	4	DG-005	11
1.9 dCi (BG05)	68		F9Q 664	03/04 >	4	DG-005	11
1.9 dCi (BG1A, BG1W)	81		F9Q 674; F9Q 758	01/05 >	4	DG-005	11
1.9 dCi (KG1A, KG1W)	81		F9Q 674; F9Q 758	01/05 >	4	DG-005	11
1.9 dCi (BG1A, BG1V)	96		F9Q 758; F9Q 759	05/05 >	4	DG-005	11
1.9 dCi (KG1V)	96		F9Q 758; F9Q 759	05/05 >	4	DG-005	11
1.9 dCi	79		F9Q 718; F9Q 754	03/01 >	4	DG-005	11
2.2 dCi (BG0F)	110		G9T 700; G9T 702	10/01 >	4	DG-126	11
2.2 dCi (KG0F)	110		G9T 702	10/01 >	4	DG-126	11
2.2 dCi	102		G9T 600; G9T 605; G9T 706; G9T 707	05/05 >	4	DG-005	11
2.2 dCi	102		G9T 600; G9T 706; G9T 707	05/05 >	4	DG-005	11
LAGUNA (07-)							
1.5 dCi (BT00, BT0A, BT0T, BT1J)	81		K9K 780	10/07 >	4	DG-005	11
1.5 dCi (KT0A)	81		K9K 780	10/07 >	4	DG-005	11
MASTER I (80-98)							
28-35 2.1 D	44		J8S 330	08/80 > 07/98	4	DG-001	11
28-35 2.1 D	44		J8S 330	01/86 > 07/98	4	DG-001	11
28-35 2.4 D	52		8140.61.2300; S8U 731	08/80 > 08/89	4	DG-001	11
2.4 D	53		S8U 731	09/86 > 10/89	4	DG-001	11
35 2,5 TD	69		8140.27.2500; 8140.27.2510; S9U 714	08/89 > 07/98	4	DG-004	11.5
28-35 2,5 D	55		S8U 742	08/89 > 07/98	4	DG-001	11
28-35 2,5 TD	72		Sofim-8140.27.2580	08/89 > 07/98	4	DG-001	11
28-35 2.5 D	52		8140.61.2300; S8U 731	09/80 > 07/98	4	DG-001	11
28-35 2.5 D	55		S8U 742	08/89 > 07/98	4	DG-001	11
2.5 DT	70		S9U 740	08/93 > 02/98	4	DG-004	11.5
MASTER II (98-)							
1.9 dTi	59		F9Q 770	09/00 >	4	DG-005	11
1.9 dCi 80	60		F9Q 772; F9Q 774	11/01 >	4	DG-005	11
2.2 dCi 90	66		G9T 720; G9T 722; G9T 750	09/00 >	4	DG-126	11
2.5 D	59		S8U 770	07/98 > 01/01	4	DG-111	11
2.5 dCi 120	84		G9U 720; G9U 754	10/01 >	4	DG-126	11
2.5 dCi 100 (ED4V, ED8V)	73		G9U 754	10/03 >	4	DG-126	11
2.5 dCi 100 (FD0U, FD0V)	73		G9U 754	10/03 >	4	DG-126	11
2.5 dCi 100 (JDCV)	73		G9U 754	10/03 >	4	DG-126	11
2.5 dCi	74		G9U 754	08/06 >	4	DG-126	11
2.5 dCi	88		G9U 650	08/06 >	4	DG-126	11
2.5 dCi	107		G9U 632	08/06 >	4	DG-126	11
2.5 dCi	84		G9U 750	01/04 >	4	DG-126	11
2.8 dTi	84		S9W 702	07/98 > 10/01	4	DG-111	11
MEGANE I (96-03)							
1.9 D (KA0J, KA0R)	47		F8Q 622; F8Q 790	04/99 > 08/03	4	DG-112	11
1.9 dTi (KA0N)	72		F9Q 731; F9Q 736	03/99 > 02/01	4	DG-005	11
1.9 dCi (BA05, BA1F)	75		F9Q 732; F9Q 733	02/01 > 08/03	4	DG-005	11
1.9 dCi (LA05, LA1F)	75		F9Q 732; F9Q 733; F9Q 738	02/01 > 08/03	4	DG-005	11
1.9 dCi (KA05, KA1F)	75		F9Q 732; F9Q 733; F9Q 738	02/01 > 08/02	4	DG-005	11
1.9 dCi (DA05, DA1F)	75		F9Q 732; F9Q 733	02/01 > 08/03	4	DG-005	11
1.9 dTi (BA1U)	59		F9Q 744	02/01 > 08/03	4	DG-005	11
1.9 dTi (LA1U)	59		F9Q 744	02/01 > 08/03	4	DG-005	11
1.9 dTi (KA1U)	59		F9Q 744	02/01 > 08/02	4	DG-005	11
1.9 DCi	77		F9Q 732	03/99 > 08/03	4	DG-005	11
1.9 DCi	77		F9Q 732	03/99 > 09/00	4	DG-005	11
1.9 D Eco (B/SA0U, BA0A)	47		F8Q 620; F8Q 624	01/96 > 08/03	4	DG-009	11
1.9 dT (B/SA0K, B/SA0Y)	66		F8Q 784; F8Q 786	01/96 > 08/03	4	DG-012	11
1.9 TDI	69		F8Q 784	09/96 > 08/03	4	DG-012	11
1.9 dT (LA0K, LA0Y)	66		F8Q 784; F8Q 786	09/96 > 08/03	4	DG-012	11
1.9 D (LA0A, LA0U)	47		F8Q 620; F8Q 624	09/96 > 08/03	4	DG-009	11
1.9 dT (JA0K, JA0Y)	66		F8Q 784; F8Q 786	01/97 > 09/99	4	DG-012	11
1.9 D (JA0J)	47		F8Q 788	03/97 > 09/99	4	DG-008	11
1.9 D (JA0J)	47		F8Q 620, 624	03/97 > 09/99	4	DG-009	11





	KW				QTY		
RENAULT <i>продолжение</i>							
1.9 D (JA0J)	47		F8Q 622, 790	03/97 > 09/99	4	DG-112	11
1.9 dTi (JA0N)	72		F9Q 730; F9Q 734	04/97 > 09/99	4	DG-101	11
1.9 dTi (BA08, BA0N)	72		F9Q 730; F9Q 731; F9Q 734; F9Q 736	03/97 > 02/01	4	DG-005	11
1.9 dTi (BA08, BA0N)	72		F9Q 730, F9Q 734	03/97 > 02/01	4	DG-101	11
1.9 dTi (LA08, LA0N)	72		F9Q 731, F9Q 736	03/97 > 02/01	4	DG-005	11
1.9 dTi (LA08, LA0N)	72		F9Q 730, F9Q 734	03/97 > 02/01	4	DG-101	11
1.9 dTi (DA0N)	72		F9Q 731, F9Q 736	03/97 > 02/01	4	DG-005	11
1.9 dTi (DA0N)	72		F9Q 734	03/97 > 02/01	4	DG-010	11.5
MEGANE II (02-)							
1.5 dCi (BM0F, CM0F)	60		K9K 722	11/02 >	4	DG-005	11
1.5 dCi	74		K9K 728; K9K 729	10/03 >	4	DG-005	11
1.5 dCi	60		K9K 722	09/03 >	4	DG-005	11
1.5 dCi	60		K9K 722	08/03 >	4	DG-005	11
1.5 dCi	74		K9K 728; K9K 729	02/04 >	4	DG-005	11
1.5 dCi	63		K9K 724	05/05 >	4	DG-005	11
1.5 dCi	78		K9K 732	05/05 >	4	DG-005	11
1.5 dCi (KM16, KM1E)	78		K9K 732; K9K 734	05/05 >	4	DG-005	11
1.5 dCi	78		K9K 732; K9K 734	05/05 >	4	DG-005	11
1.5 dCi (EM1E)	78		K9K 732	03/06 >	4	DG-005	11
1.5 dCi (KM13)	76		K9K 728	01/07 >	4	DG-005	11
1.5 dCi	76		K9K 734	01/07 >	4	DG-005	11
1.5 dCi (EM16)	76		K9K 734	01/07 >	4	DG-005	11
1.9 dCi (BM0G, CM0G)	88		F9Q 800	11/02 >	4	DG-005	11
1.9 dCi	88		F9Q 800	09/03 >	4	DG-005	11
1.9 dCi (LM0G, LM1G, LM2C)	88		F9Q 800	09/03 >	4	DG-005	11
1.9 dCi	88		F9Q 800	08/03 >	4	DG-005	11
1.9 dCi	68		F9Q 808	03/04 >	4	DG-005	11
1.9 dCi	96		F9Q 803	05/05 >	4	DG-005	11
1.9 dCi	96		F9Q 803; F9Q 804	05/05 >	4	DG-005	11
1.9 dCi	96		F9Q 803; F9Q 816	05/05 >	4	DG-005	11
1.9 dCi	81		F9Q 804; F9Q 818	05/05 >	4	DG-005	11
1.9 dCi (LM14, LM1D)	81		F9Q 803; F9Q 804; F9Q 816; F9Q 818	05/05 >	4	DG-005	11
1.9 dCi	81		F9Q 804; F9Q 816; F9Q 818	05/05 >	4	DG-005	11
1.9 dCi	85		F9Q 804	11/02 >	4	DG-005	11
1.9 dCi	85		F9Q 804	09/03 >	4	DG-005	11
MODUS							
1.5 dCi (FP0G, JP0G)	50		K9K 762; K9K 768	12/04 >	4	DG-005	11
1.5 dCi (FP0F, JP0F)	63		K9K 760; K9K 766	12/04 >	4	DG-005	11
1.5 dCi (JP0G, JP0H)	78		K9K 764	05/05 >	4	DG-005	11
1.5 dCi (JP02)	76		K9K 772	05/07 >	4	DG-005	11
1.5 dCi (FP0E, JP0E)	48		K9K 752	12/04 >	4	DG-005	11
1.5 dCi (FP0D, JP0D)	60		K9K 750	09/04 >	4	DG-005	11
RAPID							
1.6 D (F404)	40		F8M 720; F8M 730; F8M 736	03/86 > 08/98	4	DG-001	11
1.9 D (F40P, F40N, F40E)	47		F8Q 646; F8Q 722; F8Q 724; F8Q 774; F8Q 776	09/91 > 03/98	4	DG-001	11
1.9 D (F40R)	40		F8Q 640	09/94 > 03/98	4	DG-001	11
SAFRANE I (92-96)							
2.1 dT (B546)	65		J8S 760	11/93 > 07/96	4	DG-001	11
2.5 dT (B548)	83		S8U 762; S8U 763	12/92 > 07/96	4	DG-001	11
SAFRANE II (96-00)							
2.2 dT (B54G)	83		G8T 740	07/96 > 12/00	4	DG-101	11
SCÉNIC I (99-03)							
1.9 dCi RX4	75		F9Q 740	11/00 > 08/03	4	DG-005	11
1.9 dTi (JA0N)	72		F9Q 731, F9Q 736	09/99 > 08/03	4	DG-005	11
1.9 dTi (JA0N)	72		F9Q 734	09/99 > 08/03	4	DG-101	11
1.9 dCi (JA05, JA1F)	75		F9Q 732; F9Q 733	09/99 > 08/03	4	DG-005	11
1.9 dTi (JA1U)	59		F9Q 744	02/01 > 08/03	4	DG-005	11
1.9 D	47		F8Q 790	09/99 > 03/01	4	DG-112	11
SCÉNIC II (03-)							
1.5 dCi (JM0F)	60		K9K 722	06/03 >	4	DG-005	11
1.5 dCi (JM02, JM13)	74		K9K 728; K9K 729	11/03 >	4	DG-005	11
1.5 dCi (JM1F)	63		K9K 724	05/05 >	4	DG-005	11
1.5 dCi (JM1E)	78		K9K 732	05/05 >	4	DG-005	11
1.5 dCi (JM16)	76		K9K 734	01/07 >	4	DG-005	11
1.9 dCi (JM0G, JM12, JM1G, JM2C)	88		F9Q 812	06/03 >	4	DG-005	11
1.9 dCi (JM14)	96		F9Q 804; F9Q 816; F9Q 818; F9Q J 803	05/05 >	4	DG-005	11







	KW				QTY		
RENAULT <i>продолжение</i>							
1.9 dCi (JM15)	81		F9Q 804	05/05 >	4	DG-005	11
1.9 dCi	92		F9Q 804	06/03 >	4	DG-005	11
SUPER 5							
1.6 D (S404)	40		F8M 720	10/84 > 12/96	4	DG-001	11
1.6 D (B/C/404)	40		F8M 720; F8M 730	08/85 > 12/96	4	DG-001	11
1.6 D	40		F8M 730	04/85 > 12/90	4	DG-001	11
THALIA (98-03)							
1.5 dCi	48		K9K 700	04/02 >	4	DG-005	11
1.5 dCi	60		K9K 702	06/01 >	4	DG-005	11
1.5 dCi	50		K9K 700; K9K 714	02/03 >	4	DG-005	11
1.5 dCi	47		K9K 740	06/05 >	4	DG-005	11
1.9 D	48		F8Q.630	02/98 > 05/01	4	DG-008	11
THALIA II (08-)							
1.5 dCi	62		K9K 718	09/08 >	4	DG-005	11
1.5 dCi	47		K9K 740	09/08 >	4	DG-005	11
1.5 dCi	48		K9K 700	01/09 >	4	DG-005	11
TRAFIC (80-94)							
2.1 D	43		852 720	03/80 > 04/89	4	DG-001	11
2.1 D	43		852 750	03/80 > 04/89	4	DG-001	11
2.1 D	43		852 750	09/80 > 04/89	4	DG-001	11
2.1 D 4x4	43		852 750	05/85 > 02/89	4	DG-001	11
2.1 D	43		852 750	05/86 > 02/89	4	DG-001	11
2.1 D	44		J8S 750	05/85 > 02/89	4	DG-001	11
2.1 D	43		852 750	07/80 > 04/85	4	DG-001	11
2.1 D 4x4	43		852 750	11/86 > 04/89	4	DG-001	11
2.5 D	56		S8U 750	03/89 > 08/94	4	DG-001	11
2.5 D	51		Sofim-8140.61.240	03/80 > 04/89	4	DG-001	11
2.5 D	51		S8U 720;S8U 722	03/80 > 04/89	4	DG-004	11.5
TRAFIC (89-01)							
1.9 D	44		F8Q 606	06/97 > 03/01	4	DG-008	11
2.1 D [RWD]	43		852 720	05/89 > 06/94	4	DG-001	11
2.1 D [RWD]	47		J8S 620; J8S 758	06/94 > 10/97	4	DG-001	11
2.1 D	43		852 720; 852 750	05/89 > 06/94	4	DG-001	11
2.1 D	47		J8S 620; J8S 758	06/94 > 10/97	4	DG-001	11
2.1 D	43		852 750	05/89 > 06/94	4	DG-001	11
2.5 D	51		S8U 720	05/89 > 03/01	4	DG-004	11.5
2.5 D 4x4	55		Sofim-8140.67.2500	08/89 > 03/01	4	DG-001	11
2.5 D 4x4	55		S8U 750;S8U 752	08/89 > 03/01	4	DG-004	11.5
2.5 D	55		Sofim-8140.67.2580	05/89 > 03/01	4	DG-001	11
2.5 D	55		S8U 758	05/89 > 03/01	4	DG-004	11.5
2.5 D	56		S8U 750	03/89 > 08/94	4	DG-001	11
2.5 D 4x4	55		S8U 750; S8U 752	05/89 > 03/01	4	DG-001	11
TRAFIC II (01-)							
1.9 dCi 80 (JL0B)	60		F9Q 762	03/01 >	4	DG-005	11
1.9 dCi 100 (JL0C)	74		F9Q 760	03/01 >	4	DG-005	11
1.9 dCi 80 (FL0B)	60		F9Q 760; F9Q 762	03/01 >	4	DG-005	11
1.9 dCi 100 (FL0C)	74		F9Q 760	03/01 >	4	DG-005	11
1.9 dCi 80 (ELOB)	60		F9Q 762	03/01 >	4	DG-005	11
1.9 dCi 100 (ELOC)	74		F9Q 760	03/01 >	4	DG-005	11
1.9 dCi	59		F9Q 762	04/01 > 07/03	4	DG-005	11
1.9 dCi	59		F9Q 762	09/01 > 07/03	4	DG-005	11
2.0 dCi 90 (JL0H)	66		M9R 782	08/06 >	4	DG-126	11
2.0 dCi 115 (JL0H)	84		M9R 780; M9R 782; M9R 786	08/06 >	4	DG-126	11
2.0 dCi 90 (FL0H)	66		M9R 780; M9R 782	08/06 >	4	DG-126	11
2.0 dCi 115 (FL0H)	84		M9R 782	08/06 >	4	DG-126	11
2.0 dCi 90 (EL0H)	66		M9R 780	08/06 >	4	DG-126	11
2.0 dCi 115 (EL0H)	84		M9R 780; M9R 782; M9R 786	08/06 >	4	DG-126	11
2.5 dCi 135 (FL0D)	99		G9U 730	05/03 >	4	DG-126	11
2.5 dCi 135 (JL0D)	99		G9U 730	05/03 >	4	DG-126	11
2.5 dCi 135 (EL0D)	99		G9U 730	03/01 >	4	DG-126	11
2.5 dCi 145 (JL0J)	107		G9U 630	08/06 >	4	DG-126	11
2.5 dCi 145 (FL0J)	107		G9U 630	08/06 >	4	DG-126	11
2.5 dCi 145 (EL0J)	107		G9U 630	08/06 >	4	DG-126	11
2.5 dCi 115	84		G9U 630	02/08 >	4	DG-126	11
TWINGO (07-)							
1.5 dCi (CN0E)	47		K9K 740	03/07 >	4	DG-005	11
1.5 dCi (CN0U)	62		K9K 718	04/08 >	4	DG-005	11







	KW				QTY		
RENAULT <i>продолжение</i>							
VEL SATIS							
2.2 dCi (BJ0E, BJ0F)	110		G9T 702; G9T 703	06/02 >	4	DG-126	11
2.2 dCi (BJ0E, BJ0F, BJ0G, BJ0H)	102		G9T 600; G9T 606; G9T 607; G9T 700; G9T 702	09/04 >	4	DG-126	11
2.2 dCi (BJ0H)	85		G9T 600	04/04 >	4	DG-126	11
2.2 dCi	83			12/04 >	4	DG-126	11
3.0 dCi (BJ0J, BJ0N)	130		P9X 701	06/02 >	6	DG-312	11
3.0 dCi (BJ0S)	133		P9X 715	06/06 >	6	DG-312	11
ROVER							
25 (99-05)							
2.0 iDT	74		20 T2N	10/99 > 05/05	4	DG-101	11
2.0 iDT	83		20 T2N	01/02 > 12/04	4	DG-101	11
45 (00-05)							
2.0 iDT	74		20 T2N	02/00 > 05/05	4	DG-101	11
2.0 iDT	83		20 T2N	01/04 > 05/05	4	DG-101	11
75							
2.0 CDT	85		M 47 R	02/99 > 05/05	4	DG-145	11
2.0 CDT	85		M 47 R	08/01 > 05/05	4	DG-145	11
2.0 CDTi	96		204D2	02/03 > 05/05	4	DG-145	11
100 (METRO) (90-98)							
115 D	42		TUD 5	12/94 > 12/98	4	DG-003	11
200 (89-00)							
218 TD	65		XUD 7TE	09/91 > 10/95	4	DG-001	11
220 D/SD	63		20 T2R	11/95 > 03/00	4	DG-101	11
220 SDi	77		20 T2N	11/95 > 03/00	4	DG-101	11
400 (90-98)							
418 D	49			09/91 > 04/95	4	DG-001	11
418 TD	65		XUD 7TE	09/91 > 04/95	4	DG-001	11
1.8 TD	65		XUD 7TE	09/93 > 11/98	4	DG-001	11
400 (95-00)							
420 D	63		20 T2R	11/95 > 03/00	4	DG-101	11
420 Di	77		20 T2N	05/95 > 03/00	4	DG-101	11
600							
620 Sdi	77		20 T2N	12/94 > 02/99	4	DG-101	11
800							
825 D/SD (XS)	87		425 SL1RR; 492 4 SHIRG	01/92 > 04/95	4	DG-001	11
825 D/SD (XS)	87		425 SL1RR; 492 4 SHIRG	05/95 > 02/99	4	DG-109	11
825 D/SD (XS)	87		425 SL1RR; 492 4 SHIRG	12/91 > 04/95	4	DG-001	11
825 D/SD (XS)	87		425 SL1RR; 492 4 SHIRG	01/90 > 11/91	4	DG-202	11
825 SD	87		425 SL1RR; 492 4 SHIRG	09/93 > 04/95	4	DG-001	11
825 SD	87		425 SL1RR; 492 4 SHIRG	05/95 > 02/99	4	DG-109	11
2000-3500							
2400 TD	67		HR 492 HT	05/82 > 10/86	4	DG-202	11
MAESTRO							
2.0 TD	60		BB	09/90 > 01/95	4	DG-001	11
2.0 D	44			09/90 > 10/92	4	DG-001	11
MONTEGO							
2.0 D Turbo	60		BB	10/88 > 10/95	4	DG-001	11
2.0 Turbo-D	60		BB	01/93 > 12/93	4	DG-001	11
STREETWISE							
2.0 TD	74		20 T2N	08/03 > 05/05	4	DG-101	11
SAAB							
9-3 (98-03)							
2.2 TiD	92		D223L	11/00 > 09/02	4	DG-142	11
2.2 TiD	85		D223L; X 22 DTH	02/98 > 11/00	4	DG-118	11
9-3 (02-)							
1.9 TiD	88		Z 19 DT	09/04 >	4	DG-122	11
1.9 TiD	110		Z 19 DTH	09/04 >	4	DG-170	11
1.9 TiD	88		Z 19 DTJ	03/05 >	4	DG-170	11
1.9 TiD	110		Z 19 DTH	03/05 >	4	DG-170	11
1.9 TiD	110		Z 19 DTH	01/06 >	4	DG-170	11
1.9 TTiD	132		Z 19 DTR	12/07 >	4	DG-122	11
2.2 TiD	92		D223L	09/02 >	4	DG-142	11
9-3X (09-)							
1.9 TTiD	132		Z 19 DTR	02/09 >	4	DG-142	11
9-5 (97-)							
1.9 TiD	110		Z 19 DTH	01/06 >	4	DG-170	11
2.2 TiD	88		D223L	03/02 >	4	DG-118	11







	KW				QTY		
SAAB продолжение							
3.0 TID	130		D308L	07/01 > 08/05	6	DG-312	11
SEAT							
132							
2.0 D	40			05/73 > 12/80	4	DG-001	11
2.2 D	44		OM 615.912	05/79 > 12/82	4	DG-001	11
ALHAMBRA							
1.9 TDI	85	> 7M-2-514 000	AUY; BVK	06/00 > 03/10	4	DG-005	11
1.9 TDI	85	7M-2-514 001 >	AUY; BVK	06/00 > 03/10	4	DG-109	11
1.9 TDI 4motion	85	> 7M-2-514 000	AUY; BVK	06/00 > 03/10	4	DG-005	11
1.9 TDI 4motion	85	7M-2-514 001 >	AUY; BVK	06/00 > 03/10	4	DG-109	11
1.9 TDI	96		ASZ	11/02 > 11/08	4	DG-109	11
1.9 TDI	110		ARL; BTB	05/05 > 05/07	4	DG-109	11
1.9 Tdi 4x4	96		ASZ	06/05 > 11/08	4	DG-109	11
1.9 TDI	66	> 7M-2-514 000	1Z; AHU; ANU	04/96 > 03/10	4	DG-005	11
1.9 TDI	66	7M-2-514 001 >	1Z; AHU; ANU	04/96 > 03/10	4	DG-109	11
1.9 TDI	81		AFN; AVG	08/96 > 06/00	4	DG-005	11
2.0 TDI	103		CFFB	06/10 >	4	DG-193	4.4
2.0 TDI	125		CFGB	06/10 >	4	DG-193	4.4
2.0 TDI	85		CFFE	05/11 >	4	DG-193	4.4
2.0 TDI All-wheel Drive	103		CFFB	05/11 >	4	DG-193	4.4
2.0 TDI	100		CFFA	06/10 > 05/11	4	DG-193	4.4
ALTEA							
1.6 TDI	77		CAYC	10/09 >	4	DG-193	4.4
1.6 TDI	66		CAYB	11/10 >	4	DG-193	4.4
1.9 TDI	77		BJB; BKC; BLS; BXE	04/04 >	4	DG-177	5
1.9 TDI	66		BXF	08/09 >	4	DG-177	5
2.0 TDI 16V	103		BKD	03/04 >	4	DG-190	4.4
2.0 TDI	100		AZV	03/04 > 05/09	4	DG-190	4.4
2.0 TDI	125		CEGA	03/06 >	4	DG-193	4.4
2.0 TDI	103		BMM	05/10 >	4	DG-177	5
ALTEA XL							
1.6 TDI	77		CAYC	10/09 >	4	DG-193	4.4
1.6 TDI	66		CAYB	11/10 >	4	DG-193	4.4
1.9 TDI	77		BKC; BLS; BXE	10/06 >	4	DG-177	5
1.9 TDI	66		BXF	08/09 >	4	DG-177	5
2.0 TDI 16V	103		BKD	10/06 >	4	DG-190	4.4
2.0 TDI	103		BMM	05/10 >	4	DG-177	5
2.0 TDI	125		CEGA	06/07 >	4	DG-193	4.4
2.0 TDI 4x4	125		CEGA; CFJA	06/07 >	4	DG-193	4.4
2.0 TDI	100		AZV	11/06 > 03/09	4	DG-190	4.4
2.0 TDI 4x4	103		BMM	05/10 >	4	DG-177	5
AROSA							
1.4 TDI	55	> 6H-2-009 700	AMF	01/00 > 06/04	3	DG-005	11
1.4 TDI	55	6H-2-009 701 >	AMF	01/00 > 06/04	3	DG-109	11
1.7 SDI	44		AKU	08/97 > 06/04	4	DG-005	11
CORDOBA (93-99)							
1.7 SDI	44		AKU	07/97 > 06/99	4	DG-005	11
1.9 D	50		1Y	02/93 > 08/96	4	DG-012	11
1.9 TD	55		AAZ	02/93 > 08/96	4	DG-012	11
1.9 SDI	47		AEY	08/96 > 06/99	4	DG-005	11
1.9 TDI	66		1Z; AHU	08/96 > 06/99	4	DG-005	11
1.9 D	47		1Y	01/96 > 08/96	4	DG-012	11
1.9 SDI	47		AEY	09/96 > 06/99	4	DG-005	11
1.9 TDI	81		AFN	03/97 > 06/99	4	DG-005	11
1.9 TDI	81		AFN	07/97 > 06/99	4	DG-005	11
CORDOBA (99-02)							
1.9 SDI	50		AGP; AQM	06/99 > 10/02	4	DG-005	11
1.9 SDI	50		AGP; AQM	06/99 > 12/02	4	DG-005	11
1.9 TDI	66		AGR; AHU; ALH	06/99 > 10/02	4	DG-005	11
1.9 TDI	66		AGR; ALH	06/99 > 12/02	4	DG-005	11
1.9 TDI	81		ASK; ASV	06/99 > 10/02	4	DG-005	11
1.9 TDI	81		ASK; ASV	06/99 > 12/02	4	DG-005	11
CORDOBA (02-09)							
1.4 TDI	55		AMF	10/02 > 12/05	3	DG-109	11
1.4 TDI	51		BNM	05/05 > 11/09	3	DG-109	11
1.4 TDI	59		BMS; BNV	06/05 > 11/09	3	DG-109	11
1.9 TDI	96		ASZ; BLT	10/02 > 11/09	4	DG-109	11
1.9 TDI	74		ATD; AXR	09/02 > 11/09	4	DG-109	11







	KW				QTY		
SEAT продолжение							
1.9 SDI	47		ASY	09/02 > 11/09	4	DG-109	11
EXEO (08-)							
2.0 TDI	105		CAGA; CJCA	12/08 >	4	DG-193	4.4
2.0 TDI	125		CAHA; CGLB	02/09 >	4	DG-193	4.4
2.0 TDI	105		CAGA; CJCA	05/09 >	4	DG-193	4.4
2.0 TDI	125		CAHA; CGLB	05/09 >	4	DG-193	4.4
2.0 TDI	88		CAGC; CJCC	07/09 >	4	DG-193	4.4
2.0 TDI	88		CAGC; CJCC	12/08 >	4	DG-193	4.4
IBIZA I (84-93)							
1.7 D	40		022 A.5000	06/84 > 05/93	4	DG-001	11
1.7 D	42		022 A.5000	08/90 > 05/93	4	DG-001	11
IBIZA II (93-99)							
1.7 SDI	44			07/97 > 08/99	4	DG-005	11
1.9 SDI	47		AEY	08/96 > 08/99	4	DG-005	11
1.9 TD	55		AAZ	03/93 > 08/96	4	DG-012	11
1.9 D	50		1Y	10/94 > 08/96	4	DG-012	11
1.9 TDI	66		1Z; AHU	08/96 > 08/99	4	DG-005	11
1.9 TDI	81		AFN	02/97 > 08/99	4	DG-005	11
1.9 D	47		1Y	04/93 > 08/96	4	DG-012	11
IBIZA III (99-02)							
1.9 SDI	50		AGP; AQM	08/99 > 02/02	4	DG-005	11
1.9 TDI	66		AGR; ALH	08/99 > 02/02	4	DG-005	11
1.9 TDI	81		ASK; ASV	08/99 > 02/02	4	DG-005	11
IBIZA IV (02-09)							
1.4 TDI	55	> 6L-2-001 500	AMF	05/02 > 12/05	3	DG-005	11
1.4 TDI	55	6L-2-001 501 >	AMF	05/02 > 12/05	3	DG-109	11
1.4 TDI	51		BNM	05/05 > 11/09	3	DG-109	11
1.4 TDI	59		BNV	06/05 > 11/09	3	DG-109	11
1.9 TDI	74	> 6L-2-001 500	ATD; AXR	02/02 > 11/09	4	DG-005	11
1.9 TDI	74	6L-2-001 501 >	ATD; AXR	02/02 > 11/09	4	DG-109	11
1.9 TDI	96	> 6L-2-001 500	ASZ; BLT	02/02 > 11/09	4	DG-005	11
1.9 TDI	96	6L-2-001 501 >	ASZ; BLT	02/02 > 11/09	4	DG-109	11
1.9 SDI	47		ASY	02/02 > 12/05	4	DG-005	11
1.9 TDI Cupra R	118	> 6L-2-001 500	BPX; BUK	03/04 > 02/08	4	DG-005	11
1.9 TDI Cupra R	118	6L-2-001 501 >	BPX; BUK	03/04 > 02/08	4	DG-109	11
IBIZA V (08-)							
1.2 TDI	55		CFWA	04/10 >	3	DG-193	4.4
1.2 TDI	55		CFWA	05/10 >	3	DG-193	4.4
1.6 TDI	66		CAYB	05/09 >	4	DG-193	4.4
1.6 TDI	77		CAYC; CLNA	05/09 >	4	DG-193	4.4
1.6 TDI	66		CAYB	03/10 >	4	DG-193	4.4
1.6 TDI	77		CAYC; CLNA	03/10 >	4	DG-193	4.4
1.9 TDI	66		BXJ	07/08 > 06/10	4	DG-177	5
1.9 TDI	77		BLS	03/08 > 06/10	4	DG-177	5
1.9 TDI	77		BLS	07/08 > 06/10	4	DG-177	5
2.0 TDI	105		CFHD	01/10 >	4	DG-193	4.4
INCA							
1.7 D	42		AHB	09/96 > 06/03	4	DG-005	11
1.9 D	47		1Y	11/95 > 06/03	4	DG-012	11
1.9 SDI	47		AEY; AYQ	11/95 > 06/03	4	DG-005	11
1.9 TDI	66		ALH	09/96 > 06/03	4	DG-005	11
LEON (99-06)							
1.9 TDI	66		AGR; ALH	11/99 > 06/06	4	DG-005	11
1.9 TDI	81		AHF; ASV	11/99 > 06/06	4	DG-005	11
1.9 SDI	50		AQM	11/99 > 06/06	4	DG-005	11
1.9 TDI	110	> 1M-2-062 000	ARL	02/01 > 06/06	4	DG-005	11
1.9 TDI	110	1M-2-062 001 >	ARL	02/01 > 06/06	4	DG-109	11
1.9 TDI Syncro	110	> 1M-2-062 000	ARL	05/02 > 06/06	4	DG-005	11
1.9 TDI Syncro	110	1M-2-062 001 >	ARL	05/02 > 06/06	4	DG-109	11
1.9 TDI	96	1M-2-062 001 >	ASZ	05/03 > 06/06	4	DG-109	11
1.9 TDI	74		AXR	10/05 > 06/06	4	DG-109	11
LEON (05-)							
1.6 TDI	77		CAYC	02/10 >	4	DG-193	4.4
1.6 TDI	66		CAYB	11/10 >	4	DG-193	4.4
1.9 TDI	77		BKC; BLS; BXE	07/05 >	4	DG-177	5
1.9 TDI	66		BXF	06/07 >	4	DG-177	5
2.0 TDI 16V	103		BKD	07/05 >	4	DG-190	4.4
2.0 TDI 16V	103		CFHC; CLCB	07/05 >	4	DG-193	4.4







	KW				QTY		
SEAT <i>продолжение</i>							
2.0 TDI	125		CEGA; CFJA	05/06 >	4	DG-193	4.4
2.0 TDI	103		BMM	10/05 >	4	DG-177	5
2.0 TDI	100		AZV	07/05 > 05/10	4	DG-190	4.4
MALAGA							
1.7 D	40		022 A.5000	05/85 > 12/93	4	DG-001	11
1.7 D	42		022 A.5000	05/90 > 12/93	4	DG-001	11
RONDA							
1.7 Diesel	40		022 A.5000	06/82 > 12/86	4	DG-001	11
1.7 Diesel	41		022 A.5000	06/82 > 12/86	4	DG-001	11
TERRA							
1.3 D	33		MN	03/90 > 02/92	4	DG-012	11
1.3 D	33		MN	03/90 > 12/94	4	DG-012	11
1.4 D	35		1 W	10/90 > 02/92	4	DG-012	11
1.4 D	35		1 W	10/90 > 12/95	4	DG-012	11
TOLEDO (91-99)							
1.9 D	50		1Y	05/91 > 03/99	4	DG-012	11
1.9 TD	55		AAZ	05/91 > 03/99	4	DG-012	11
1.9 TDI	66		1Z; AHU	08/95 > 03/99	4	DG-005	11
1.9 SDI	47		1Y	12/95 > 03/99	4	DG-012	11
1.9 TDI	81		AFN	11/96 > 03/99	4	DG-005	11
1.9 D	47		1Y	12/95 > 03/99	4	DG-012	11
TOLEDO (99-06)							
1.9 TDI	66		AGR; ALH	04/99 > 05/06	4	DG-005	11
1.9 TDI	81		AHF; ASV	04/99 > 05/06	4	DG-005	11
1.9 TDI	110	> 1M-2-062 000	ARL	10/00 > 05/06	4	DG-005	11
1.9 TDI	110	1M-2-062 001 >	ARL	10/00 > 05/06	4	DG-109	11
1.9 TDI	96	1M-2-062 001 >	ASZ	05/03 > 05/06	4	DG-109	11
1.9 SDI	50		AQM	11/99 > 06/04	4	DG-005	11
1.9 TDi	74		AXR	08/05 > 05/06	4	DG-109	11
TOLEDO (04-09)							
1.9 TDI	77		BJB; BKC; BXE	10/04 > 05/09	4	DG-177	5
2.0 TDI 16V	103		BKD	04/04 > 05/09	4	DG-190	4.4
2.0 TDI	125		CEGA	01/06 > 05/09	4	DG-193	4.4
2.0 TDI	103		BMM	11/05 > 05/09	4	DG-177	5
2.0 TDI	100		AZV	09/04 > 05/09	4	DG-190	4.4
SKODA							
FABIA (99-08)							
1.4 TDI	55		AMF	04/03 > 12/07	3	DG-109	11
1.4 TDI	55		AMF	04/03 > 03/08	3	DG-109	11
1.4 TDI	51		BNM	10/05 > 03/08	3	DG-109	11
1.4 TDI	59		BNV	10/05 > 03/08	3	DG-109	11
1.4 TDI	51		BNM	10/05 > 12/07	3	DG-109	11
1.4 TDI	59		BNV	10/05 > 12/07	3	DG-109	11
1.9 SDI	47		ASY	12/99 > 03/08	4	DG-005	11
1.9 TDI	74	> 6Y-2-451 087	ATD; AXR	01/00 > 03/08	4	DG-005	11
1.9 TDI	74	6Y-2-451 088 >	ATD; AXR	01/00 > 03/08	4	DG-109	11
1.9 SDI	47		ASY	04/00 > 12/07	4	DG-005	11
1.9 TDI	74	> 6Y-2-451 087	ATD; AXR	04/00 > 12/07	4	DG-005	11
1.9 TDI	74	6Y-2-451 088 >	ATD; AXR	04/00 > 12/07	4	DG-109	11
1.9 TDI	74	> 6Y-2-451 087	ATD; AXR	01/00 > 12/07	4	DG-005	11
1.9 TDI	74	6Y-2-451 088 >	ATD; AXR	01/00 > 12/07	4	DG-109	11
1.9 SDI	47		ASY	11/99 > 12/07	4	DG-005	11
1.9 SDI	47		ASY	07/01 > 12/07	4	DG-005	11
1.9 TDI RS	96		ASZ; BLT	06/03 > 03/08	4	DG-109	11
FABIA (06-)							
1.2 TDI	55		CFWA	05/10 >	3	DG-193	4.4
1.4 TDI	51		BNM	02/07 >	3	DG-109	11
1.4 TDI	59		BNV	01/07 >	3	DG-109	11
1.4 TDI	51		BNM	10/07 >	3	DG-109	11
1.4 TDI	59		BNV	10/07 >	3	DG-109	11
1.6 TDI	66		CAYB	03/10 >	4	DG-193	4.4
1.6 TDI	77		CAYC	03/10 >	4	DG-193	4.4
1.6 TDI	55		CAYA	04/10 >	4	DG-193	4.4
1.9 TDI	77		BSW	04/07 >	4	DG-109	11
1.9 TDI	77		BSW	10/07 >	4	DG-109	11
FELICIA I (94-98)							
1.9 D	47		AEF	10/95 > 03/98	4	DG-012	11
1.9 D	47		AEF	06/97 > 04/02	4	DG-012	11







	KW				QTY		
SKODA продолжение							
FELICIA II (98-01)							
1.9 D	47		AEF	01/98 > 06/01	4	DG-012	11
OCTAVIA 1U2/1U5 (96-10)							
1.9 TDI 4x4	66		AGR	11/99 > 02/06	4	DG-005	11
1.9 TDI 4x4	74		ATD	09/00 > 11/01	4	DG-005	11
1.9 TDI 4x4	74		ATD	12/01 > 01/06	4	DG-109	11
1.9 TDI	96		ASZ	09/02 > 09/04	4	DG-109	11
1.9 TDI	74		ATD; AXR	08/00 > 11/01	4	DG-005	11
1.9 TDI	74		ATD; AXR	12/01 > 12/10	4	DG-109	11
1.9 TDI	74		AXR	10/05 > 12/10	4	DG-109	11
1.9 TDI	66		AGR; ALH	09/96 > 03/10	4	DG-005	11
1.9 SDI	50		AGP; AQM	06/97 > 12/03	4	DG-005	11
1.9 TDI	81		AHF; ASV	08/97 > 01/06	4	DG-005	11
1.9 SDI	50		AGP; AQM	07/98 > 12/03	4	DG-005	11
1.9 TDI	66		AGR; ALH	07/98 > 03/10	4	DG-005	11
1.9 TDI	81		AHF; ASV	07/98 > 01/06	4	DG-005	11
-/SDi	50		AQM	08/00 > 12/03	4	DG-005	11
OCTAVIA 1Z3/1Z5 (04-12)							
1.6 TDI	77		CAYC	06/09 >	4	DG-193	4.4
1.6 TDI 4x4	77		CAYC	06/09 >	4	DG-193	4.4
1.9 TDI	77		BJB; BKC; BLS; BXE	06/04 > 12/10	4	DG-177	5
1.9 TDI	77		BJB; BKC; BLS; BXE	09/04 > 12/10	4	DG-177	5
1.9 TDI 4x4	77		BKC; BLS; BXE	11/04 > 12/10	4	DG-177	5
2.0 TDI 16V	103		BKD	02/04 >	4	DG-190	4.4
2.0 TDI 16V	103		CFHC; CLCB	02/04 >	4	DG-193	4.4
2.0 TDI 4x4	103		BMM	07/06 >	4	DG-177	5
2.0 TDI	103		BMM	11/05 >	4	DG-177	5
2.0 TDI RS	125		CEGA	04/06 >	4	DG-193	4.4
2.0 TDI	100		AZV	02/04 > 05/10	4	DG-190	4.4
2.0 TDI 16V	100		AZV	02/04 > 05/10	4	DG-190	4.4
2.0 TDI 16V 4x4	103		CFHC	05/10 >	4	DG-193	4.4
2.0 TDI	81		CFHF; CLCA	03/10 >	4	DG-193	4.4
ROOMSTER							
1.2 TDI	55		CFWA	03/10 >	3	DG-193	4.4
1.4 TDI	51		BNM	07/06 > 03/10	3	DG-109	11
1.4 TDI	59		BMS; BNV	09/06 > 03/10	3	DG-109	11
1.4 TDI	51		BNM	03/07 > 03/10	3	DG-109	11
1.6 TDI	66		CAYB	03/10 >	4	DG-193	4.4
1.6 TDI	77		CAYC	03/10 >	4	DG-193	4.4
1.9 TDI	77		BSW	09/06 > 03/10	4	DG-109	11
SUPERB (01-08)							
1.9 TDI	96		AVF; AWX	12/01 > 03/08	4	DG-109	11
1.9 TDI	74		AVB	08/02 > 10/05	4	DG-109	11
2.5 TDI	114		AYM	12/01 > 08/03	6	DG-144	11
2.5 TDI	120		BDG	06/03 > 03/08	6	DG-144	11
SUPERB (08-)							
1.6 TDI	77		CAYC	09/10 >	4	DG-193	4.4
1.9 TDI	77		BLS; BXE	03/08 >	4	DG-177	5
1.9 TDI	77		BLS; BXE	10/09 > 11/10	4	DG-177	5
2.0 TDI	125		CBBB; CFGB	07/08 >	4	DG-193	4.4
2.0 TDI 4x4	125		CBBB; CFGB	09/08 >	4	DG-193	4.4
2.0 TDI 16V	103		BKD	01/09 >	4	DG-190	4.4
2.0 TDI 16V	103		CFFB; CLJA	01/09 >	4	DG-193	4.4
2.0 TDI 16V	103		BKD	10/09 >	4	DG-190	4.4
2.0 TDI 16V	103		CFFB; CLJA	10/09 >	4	DG-193	4.4
2.0 TDI	125		CBBB; CFGB	10/09 >	4	DG-193	4.4
2.0 TDI 4x4	125		CBBB; CFGB	10/09 >	4	DG-193	4.4
2.0 TDI 16V 4x4	103		CFFB	11/10 >	4	DG-193	4.4
YETI							
1.6 TDI	77		CAYC	11/10 >	4	DG-193	4.4
2.0 TDI	81		CFHA; CLCA	11/09 >	4	DG-193	4.4
2.0 TDI 4x4	81		CFHF	11/09 >	4	DG-193	4.4
2.0 TDI 4x4	103		CBDB; CFHC; CLCB	05/09 >	4	DG-193	4.4
2.0 TDI 4x4	125		CEGA; CFJA	11/09 >	4	DG-193	4.4
2.0 TDI	103		CFHC	11/11 >	4	DG-193	4.4





	KW				QTY		
SMART							
CABRIO							
0.8 CDI (450.401, 450.402, 450.403, S1OLC1)	30		OM 660.940; OM 660 DE 8LA	03/01 > 01/04	3	DG-184	11.5
CITY-COUPE							
0.8 CDI (450.300, 450.301, 450.302, 450.303, 450.306)	30		OM 660.940; OM 660 DE 8LA	11/99 > 01/04	3	DG-184	11.5
FORTWO (04-07)							
0.8 CDI (450.300, 450.301, 450.302, 450.303, 450.306)	30		OM 660.940; OM 660 DE 8LA	01/04 > 01/07	3	DG-184	11.5
0.8 CDI (450.401, 450.402, 450.403)	30		OM 660.940; OM 660 DE 8LA	01/04 > 01/07	3	DG-184	11.5
FORTWO (07-)							
0.8 CDI (451.300)	33		OM 660.950	01/07 >	3	DG-184	11.5
0.8 CDI (451.400)	33		OM 660.950	01/07 >	3	DG-184	11.5
SSANGYONG							
KORANDO							
2.2 D	50		DC23	12/88 > 12/96	4	DG-124	11
2.3 D (KJ)	58		OM 601.940	12/96 >	4	DG-010	11.5
2.9 TD	88			04/98 >	5	DG-010	11.5
2.9 D	72		MB-OM 662	11/97 >	5	DG-010	11.5
2.9 D (KJ)	72		MB-OM 662	12/96 >	5	DG-010	11.5
KYRON							
2.0 Xdi 4x4	104		D20DT	05/05 >	4	DG-188	11
2.0 Xdi	104		D20DT	05/05 >	4	DG-188	11
MUSSO							
2.3 D	59		MB-OM 661; OM 601.940	10/95 >	4	DG-010	11.5
2.9 TD	88			04/98 >	5	DG-010	11.5
2.9 D	73		MB-OM 662	03/96 >	5	DG-010	11.5
REXTON							
2.7 Xdi	120		D27DT	08/04 >	5	DG-188	11
2.9 TD	88			04/02 >	5	DG-010	11.5
RODIUS							
2.7 Xdi	120		D27DT	05/05 >	5	DG-188	11
2.7 Xdi 4WD	120		D27DT	05/05 >	5	DG-188	11
SUZUKI							
BALENO (95-02)							
1.9 TD	55			04/98 > 05/02	4	DG-001	11
GRAND VITARA (98-06)							
2.0 TD Intercooler	64		RF	03/98 > 07/03	4	DG-146	11
2.0 HDI 110 16V	80		RHW	07/01 > 07/03	4	DG-116	11
2.0 HDI 110	80		RHZ	07/01 > 07/03	4	DG-116	11
GRAND VITARA (05-)							
1.9 DDiS	95		F9QB	10/05 >	4	DG-005	11
IGNIS (03-)							
1.3 DDiS	51		Z13DT	09/03 >	4	DG-171	11
JIMNY							
1.5 DDiS 4WD	48		K9K 700	12/03 >	4	DG-005	11
1.5 DDiS 4x4	63		K9K 266	08/05 >	4	DG-005	11
LIANA							
1.4 DDiS	66		8HY	04/04 > 01/06	4	DG-113	11
SAMURAI							
1.9 TD	46		XUD9	11/98 > 12/04	4	DG-001	11
SPLASH							
1.3 CDTI	55		Z13DTJ	01/08 >	4	DG-171	11
SWIFT III (05-)							
1.3 DDiS	51		Z13DT	08/05 >	4	DG-171	11
1.3 DDiS	55		Z13DTJ	08/05 >	4	DG-171	11
SX4							
1.6 DDiS	66		9HX	04/07 >	4	DG-113	11
1.9 DDiS 4x4	88		D19AA	06/06 >	4	DG-196	11
1.9 DDiS	88		D19AA	06/06 >	4	DG-196	11
VITARA (88-02)							
1.9 D (ET)	50		XUD9A	01/95 > 03/98	4	DG-001	11
1.9 D (ET)	55		XUD9SD	08/96 > 03/98	4	DG-001	11
1.9 D (ET)	55		XUD9SD	08/96 > 03/99	4	DG-001	11
2.0 TD (ET)	52		RF	12/94 > 03/98	4	DG-116	11
2.0 TD (ET)	52		RF	12/94 > 03/98	4	DG-146	11
2.0 TD Intercooler (ET)	64		RF	12/95 > 03/98	4	DG-116	11

	KW				QTY		
SUZUKI <i>продолжение</i>							
2.0 TD Intercooler (ET)	64		RF	12/95 > 03/98	4	DG-146	11
WAGON R+ (00-)							
1.3 DDiS	51		Z13DT	09/03 >	4	DG-171	11
TALBOT							
180							
1.9 D	44			01/82 > 12/82	4	DG-001	11
HORIZON							
1.9 Diesel	47		XUD9	07/84 > 06/86	4	DG-001	11
1.9 Diesel	48		XUD9	07/82 > 06/86	4	DG-001	11
SIMCA 1609/1610							
1610 2.0 D	44			09/76 > 12/80	4	DG-001	11
TAGORA							
2.3 Turbo Diesel	59		XD2S	08/81 > 12/83	4	DG-001	11
TATA (TELCO)							
LOADBETA							
1.9 D All-wheel Drive	66			11/95 > 12/06	4	DG-001	11
1.9 D	66			11/95 > 12/06	4	DG-001	11
1.9 D	50			08/94 > 12/06	4	DG-001	11
TOYOTA							
4 RUNNER (84-96)							
2.4 TD 4x4	66		2L-T	08/89 > 11/95	4	DG-211	11
3.0 Turbo-D (KZN 130)	92		1KZ-T	10/93 > 03/96	4	DG-211	11
AURIS (06-12)							
1.4 D-4D	66		1ND-TV	03/07 >	4	DG-240	11
AVENSIS (97-03)							
1.9 D	85		1CD-FTV	09/02 > 02/03	4	DG-245	11
1.9 D	61		2C-T	10/97 > 05/98	4	DG-214	11
2.0 D-4D (CDT220_)	81		1CD-FTV	10/99 > 02/03	4	DG-245	11
2.0 D	85		1CD-FTV	09/02 > 02/03	4	DG-245	11
2.0 TD (CT220_)	66		2C-TE	09/97 > 02/03	4	DG-214	11
AVENSIS (03-08)							
2.0 D-4D	85		1CD-FTV	04/03 > 11/08	4	DG-245	11
AVENSIS VERSO							
2.0 D-4D	85		1CD-FTV	08/01 > 08/05	4	DG-245	11
AYGO							
1.4 HDi (WNB10)	40		2WZ-TV	07/05 > 08/10	4	DG-113	11
CAMRY (83-88)							
1.8 Turbo-D	54		1C-TL	11/83 > 01/88	4	DG-223	7
1.8 Turbo-D	54		1C-TL	10/84 > 01/88	4	DG-223	7
2.0 TD	62		2C-TL	09/85 > 10/86	4	DG-223	7
CAMRY (86-91)							
2.0 Turbo-D (CV20_)	62		2C-T	08/88 > 05/91	4	DG-214	11
2.0 Turbo-D (CV20_)	62		2C-T	11/86 > 07/88	4	DG-223	7
2.0 Turbo-D (CV20_)	63		2C-T	11/88 > 05/91	4	DG-214	11
2.0 Turbo-D (CV20_)	63		2C-T	11/88 > 05/91	4	DG-223	7
CARINA (73-87)							
1.8 D	48		1C	04/82 > 09/83	4	DG-223	7
CARINA E (92-97)							
2.0 TD (CT190_)	61		2C-T	01/96 > 09/97	4	DG-214	11
2.0 D (CT190)	54		2C	08/92 > 01/96	4	DG-214	11
2.0 D (CT190)	54		2C	08/92 > 01/96	4	DG-216	11
2.0 D (CT190)	54		2C	04/92 > 01/96	4	DG-214	11
2.0 D (CT190)	54		2C	04/92 > 01/96	4	DG-216	11
2.0 TD (CT190)	61		2C-T	01/96 > 09/97	4	DG-214	11
2.0 D (CT190_)	54		2C	01/93 > 01/96	4	DG-214	11
2.0 D (CT190_)	54		2C	01/93 > 01/96	4	DG-216	11
CARINA II (83-93)							
2.0 D (CT150)	51		2C-L	12/85 > 11/87	4	DG-214	11
2.0 D (CT150)	51		2C-L	12/85 > 11/87	4	DG-223	7
2.0 D (CT170)	54		2C-L	12/87 > 01/92	4	DG-214	11
2.0 D (CT170)	54		2C-L	12/87 > 01/92	4	DG-216	11
2.0 D	50		2C-L	02/84 > 05/88	4	DG-214	11
2.0 D	50		2C-L	02/84 > 05/88	4	DG-223	7
2.0 D	50		2C-L	02/84 > 12/86	4	DG-232	10.5
2.0 D	54		2C	03/88 > 06/93	4	DG-214	11
2.0 D	54		2C-L	03/88 > 06/93	4	DG-214	11
COROLLA (72-87)							
1.8 D (CE70)	44		1C	05/83 > 08/87	4	DG-223	7

	KW				QTY		
TOYOTA <i>продолжение</i>							
1.8 D (CE70)	48		1C	01/83 > 09/83	4	DG-223	7
1.8 D (CE70)	43		1C	01/83 > 09/83	4	DG-223	7
COROLLA (83-89)							
1.8 D	43		1C	08/83 > 12/83	4	DG-232	10.5
1.8 D (CE80)	47		1C-L	06/83 > 04/87	4	DG-223	7
1.8 D	43		1C	05/87 > 05/88	4	DG-214	11
1.8 D	43		1C	06/83 > 04/87	4	DG-223	7
1.8 D	43		1C	06/83 > 12/83	4	DG-232	10.5
1.8 D	47		1C-L	07/85 > 04/87	4	DG-223	7
COROLLA (87-95)							
1.8 D (CE90)	47		1C	08/87 > 04/92	4	DG-214	11
1.8 D (CE90)	49		1C	08/89 > 04/92	4	DG-214	11
1.8 D (CE90)	47		1C	12/87 > 06/92	4	DG-214	11
1.8 D (CE90)	47		1C	12/87 > 06/92	4	DG-216	11
1.8 D (CE90)	49		1C	08/89 > 06/92	4	DG-214	11
1.8 D (CE90)	49		1C	08/89 > 06/92	4	DG-216	11
1.8 D	49		1C	11/89 > 06/93	4	DG-214	11
1.8 D	47		1C	07/87 > 06/93	4	DG-214	11
1.8 D	47		1C	07/87 > 04/92	4	DG-216	11
COROLLA (91-99)							
2.0 D (CE100_)	53		2C	07/92 > 04/97	4	DG-214	11
2.0 D (CE100_)	53		2C	07/92 > 07/95	4	DG-216	11
COROLLA (97-)							
1.9 D (WZE110_)	51		1WZ	02/00 > 11/01	4	DG-003	11
1.9 D (WZE110_)	51		1WZ	02/00 > 10/01	4	DG-003	11
1.9 D (WZE110_)	51		1WZ	02/00 > 01/02	4	DG-003	11
2.0 D-4D	66		1CD-FTV	09/00 > 07/01	4	DG-245	11
2.0 D-4D	66		1CD-FTV	09/00 > 09/01	4	DG-245	11
2.0 D-4D	66		1CD-FTV	09/00 > 10/01	4	DG-245	11
2.0 D (CE110_)	53		2C-E	04/97 > 02/00	4	DG-214	11
2.0 D (CE110)	53		2C-E	04/97 > 02/00	4	DG-214	11
COROLLA (01-07)							
1.4 D	66		1ND-TV	07/04 > 02/07	4	DG-240	11
1.4 D	66		1ND-TV	07/04 > 07/07	4	DG-240	11
2.0 D-4D	66		1CD-FTV	01/02 > 12/06	4	DG-245	11
2.0 D-4D	81		1CD-FTV	01/02 > 12/06	4	DG-245	11
2.0 D-4D	66		1CD-FTV	01/02 > 02/07	4	DG-245	11
2.0 D-4D	85		1CD-FTV	05/03 > 02/07	4	DG-245	11
2.0 D-4D	66		1CD-FTV	08/02 > 07/07	4	DG-102	11
2.0 D-4D	85		1CD-FTV	04/04 > 02/07	4	DG-245	11
2.0 D4d	85		1CD-FTV	06/04 > 07/07	4	DG-245	11
COROLLA (04-09)							
2.0 D-4D	85		1CD-FTV	04/04 > 03/09	4	DG-245	11
COROLLA (06-)							
1.4 D-4D	66		1ND-TV	01/07 > 12/08	4	DG-240	11
COROLLA FX (84-88)							
1.8 D	47		1C-L	08/85 > 08/87	4	DG-223	7
1.8 D	43		1C	01/85 > 05/87	4	DG-214	11
1.8 D	43		1C	01/85 > 04/87	4	DG-223	7
COROLLA VERSO (01-)							
2.0 D-4D	66		1CD-FTV	01/02 > 05/04	4	DG-245	11
CRESSIDA (80-93)							
2.2 D (LX60)	49		L	09/80 > 08/82	4	DG-211	11
2.2 D (LX60)	49		L	08/82 > 07/84	4	DG-215	7
2.2 D (LX60)	49		L	09/80 > 07/84	4	DG-221	11
2.2 D	49		L	06/81 > 08/82	4	DG-211	11
2.2 D	49		L	08/82 > 03/85	4	DG-215	7
2.2 D	49		L	06/81 > 07/84	4	DG-221	11
2.4 TD	66		2L-T	05/85 > 08/86	4	DG-213	6
2.4 TD	66		2L-TII	05/85 > 09/88	4	DG-221	11
CROWN (80-85)							
2.2 D (LS110_)	53		L	04/80 > 07/83	4	DG-211	11
2.2 D (LS110_)	53		L	04/80 > 07/83	4	DG-221	11
DYNA (77-87)							
2.4 D	55		2L	08/85 > 08/87	4	DG-221	11
DYNA (01-)							
2.5 D4d	65		2KDFTV	08/01 >	4	DG-217	11
2.5 D4d	75		2KDFTV	08/01 >	4	DG-217	11



	KW				QTY		
TOYOTA продолжение							
3.0 D4d	65		5L	08/01 >	4	DG-242	11
DYNA 150 (88-95)							
3.4 D	66		3B	09/88 > 04/95	4	DG-219	23
3.4 D	66		3B	09/88 > 04/95	4	DG-232	10.5
DYNA 150 (95-01)							
2.8 D	61		3L	05/95 > 08/98	4	DG-211	11
2.8 D	61		3L	05/95 > 08/98	4	DG-242	11
3.0 D	65		5L	09/98 > 07/01	4	DG-242	11
ECHO							
1.4 D4d	55		1ND-TV	01/00 > 03/03	4	DG-240	11
HIACE I (77-84)							
2.2 D (LH20-30)	46		L	01/79 > 03/83	4	DG-211	11
2.2 D (LH20-30)	46		L	11/82 > 03/83	4	DG-215	7
2.2 D (LH20-30)	46		L	09/79 > 11/82	4	DG-221	11
2.2 D	49		L	01/80 > 12/80	4	DG-221	11
HIACE II (83-89)							
2.2 D (H5G)	49		L	03/83 > 11/89	4	DG-215	7
2.2 D	49		L	03/83 > 11/89	4	DG-215	7
2.4 D (H5G)	55		2L	08/84 > 08/89	4	DG-211	11
2.4 D (H5G)	55		2L	08/84 > 08/89	4	DG-215	7
2.4 D (H5G)	55		2L	08/84 > 08/87	4	DG-221	11
2.4 D 4WD (H5F)	54		2L	01/87 > 01/88	4	DG-211	11
2.4 D 4WD (H5F)	54		2L	01/87 > 01/88	4	DG-215	7
2.4 D	55		2L	05/84 > 11/89	4	DG-211	11
2.4 D	55		2L	05/84 > 11/89	4	DG-215	7
2.4 D	55		2L	05/84 > 08/87	4	DG-221	11
HIACE III (89-96)							
2.4 D 4WD	55		2L	08/89 > 08/95	4	DG-211	11
2.4 D (LH102)	55		2L	08/89 > 08/95	4	DG-211	11
2.4 D	57		2L	10/93 > 08/95	4	DG-211	11
HIACE III (89-)							
2.4 D 4WD	55		2L	08/89 > 08/95	4	DG-211	11
2.4 Diesel	55		2L	02/90 > 08/95	4	DG-211	11
HIACE IV (95-06)							
2.4 D (LXH12_, LXH22_)	58		2L	08/95 > 08/06	4	DG-211	11
2.4 D (LXH12_, LXH22_)	58		2L	08/95 > 08/06	4	DG-242	11
2.4 TD (LXH12_, LXH22_)	66		2L-T	08/95 > 08/06	4	DG-211	11
2.4 TD (LXH12_, LXH22_)	66		2LT	04/98 > 08/01	4	DG-218	11
2.4 TD 4WD (LXH18_, LXH28_)	66		2L-T	08/95 > 08/06	4	DG-211	11
2.4 TD 4WD (LXH18_, LXH28_)	66		2LT	04/98 > 08/01	4	DG-218	11
2.4 TD 4WD (H18/28)	66		2L-T	08/95 > 08/06	4	DG-211	11
2.4 TD 4WD (H18/28)	66		2LT	04/98 > 08/01	4	DG-218	11
2.4 D	55		2L	07/99 > 08/06	4	DG-211	11
2.4 D	55		2L	07/99 > 08/01	4	DG-212	11
2.4 D	55		2L	07/99 > 08/06	4	DG-242	11
2.4 D	55		2L	08/96 > 08/01	4	DG-212	11
2.4 D	58		2L	08/95 > 08/06	4	DG-211	11
2.4 D	58		2L	08/95 > 08/06	4	DG-242	11
2.4 D	61		2L	08/95 > 08/06	4	DG-242	11
2.5 D-4D	65		2KD-FTV	11/01 > 08/06	4	DG-217	11
2.5 D-4D	65		2KD-FTV	11/01 > 08/06	4	DG-245	11
2.5 D-4D	75		2KD-FTV	11/01 > 08/06	4	DG-217	11
2.5 D-4D	75		2KD-FTV	11/01 > 08/06	4	DG-245	11
2.5 D-4D 4WD	75		2KD-FTV	11/01 > 08/06	4	DG-217	11
3.0 D	65		5L	08/98 > 12/04	4	DG-242	11
3.0 D	65		5L	08/01 > 10/03	4	DG-212	11
3.0 D	65		5L	08/98 > 08/06	4	DG-242	11
HIACE V (05-)							
3.0 D	65		5L	01/05 >	4	DG-242	11
HILUX (79-05)							
2.2 D	49		L	08/83 > 08/84	4	DG-221	11
2.2 D All-wheel Drive 4x4 (LN4_, LN5_)	49		L	08/83 > 08/84	4	DG-215	7
2.4 TD 4WD	66		2L-T	08/98 > 01/02	4	DG-211	11
2.4 TD 4WD	66		2L-T	08/98 > 07/01	4	DG-218	11
2.4 D	58		2L	03/95 > 07/05	4	DG-211	11



	KW				QTY		
TOYOTA <i>продолжение</i>							
2.4 D	58		2L	03/95 > 07/05	4	DG-221	11
2.4 D	61		2L	08/88 > 07/05	4	DG-211	11
2.4 D	61		2L	08/88 > 07/97	4	DG-221	11
2.4 D 4WD	61		2L	08/88 > 07/05	4	DG-211	11
2.4 D	55		2L	07/98 > 01/02	4	DG-211	11
2.4 D	59		2L	01/92 > 07/05	4	DG-211	11
2.4 D	59		2L	01/92 > 07/97	4	DG-221	11
2.4 D 4WD	58		2L	01/94 > 07/05	4	DG-211	11
2.5 D-4D	65		2KD-FTV	11/01 > 07/05	4	DG-217	11
2.5 D-4D	65		2KD-FTV	11/01 > 07/05	4	DG-245	11
2.5 D-4D 4WD	75		2KD-FTV	11/01 > 07/05	4	DG-217	11
2.5 D-4D 4WD	75		2KD-FTV	11/01 > 07/05	4	DG-245	11
HILUX (94-05)							
2.4 TD 4x4	66		2L-T	08/98 > 07/01	4	DG-218	11
3.0 D	67		5L	08/02 > 07/04	4	DG-310	11
HILUX (05-)							
2.5 D 4x4	75		2KD-FTV	08/05 >	4	DG-217	11
2.5 D-4D 4x4	88		2KD-FTV	12/07 >	4	DG-217	11
2.5 D-4D	75		2KD-FTV	06/06 >	4	DG-217	11
2.5 D-4D 4x4	106		2KD-FTV	12/07 >	4	DG-217	11
3.0 D-4D 4x4	126		1KD-FTV	12/07 >	4	DG-217	11
LAND CRUISER (69-97)							
2.4 D (LJ70_)	53		2L	11/84 > 10/85	4	DG-215	7
2.4 TD (LJ70_, LJ73_)	63		2L-T	10/85 > 05/90	4	DG-211	11
2.4 TD (LJ70)	66		2L-T	01/90 > 05/93	4	DG-211	11
2.4 TD (LJ70)	66		2LT;2L-T	01/90 > 05/93	4	DG-213	6
2.5 TD 4x4	85			11/84 > 12/89	4	DG-220	6
3.0 D (BJ40_V, BJ43_)	59		B	02/74 > 10/84	4	DG-001	11
3.0 D (BJ40_V, BJ43_)	59		B	02/74 > 10/74	4	DG-226	19
3.0 D (BJ40_V, BJ43_)	59		B	02/74 > 01/75	4	DG-227	8
3.4 D (BJ45_P)	66		3B	10/82 > 10/83	4	DG-220	6
3.4 D (BJ45_P)	66		3B	08/80 > 10/84	4	DG-222	14
3.4 D (BJ45_P)	66		3B	08/80 > 10/83	4	DG-232	10.5
3.4 D (BJ45_P)	66		3B	08/80 > 10/83	4	DG-233	23
3.4 D (BJ45_P)	66		3B	08/80 > 10/84	4	DG-234	8.5
3.4 D (BJ45_P)	66		3B	08/80 > 10/83	4	DG-235	20.5
3.4 D (BJ42_V, BJ45_V, BJ46_)	66		3B	10/82 > 10/83	4	DG-220	6
3.4 D (BJ42_V, BJ45_V, BJ46_)	66		3B	08/80 > 10/84	4	DG-222	14
3.4 D (BJ42_V, BJ45_V, BJ46_)	66		3B	08/80 > 10/83	4	DG-232	10.5
3.4 D (BJ42_V, BJ45_V, BJ46_)	66		3B	08/80 > 10/83	4	DG-233	23
3.4 D (BJ42_V, BJ45_V, BJ46_)	66		3B	08/80 > 10/84	4	DG-234	8.5
3.4 D (BJ42_V, BJ45_V, BJ46_)	66		3B	08/80 > 10/83	4	DG-235	20.5
3.4 Diesel (BJ60_V)	66		3B	10/81 > 08/87	4	DG-222	14
3.4 Diesel (BJ60_V)	66		3B	10/81 > 08/87	4	DG-234	8.5
3.4 TD (BJ71_V)	91		13BT	10/85 > 08/86	4	DG-222	14
3.4 D (BJ70_V, BJ73_)	70		3B	08/88 > 12/96	4	DG-219	23
3.4 D (BJ70_V, BJ73_)	70		3B	11/84 > 08/88	4	DG-220	6
3.4 D (BJ70_V, BJ73_)	70		3B	11/84 > 12/96	4	DG-222	14
3.4 D (BJ70_V, BJ73_)	70		3B	11/84 > 08/87	4	DG-232	10.5
3.4 D (BJ70_V, BJ73_)	70		3B	11/84 > 10/85	4	DG-233	23
3.5 D 4x4	85		1PZ	01/90 > 08/92	4	DG-219	23
3.6 D (HJ45_P)	66		H	01/75 > 07/80	6	DG-224	8
3.6 D (HJ45_P)	66		H	01/75 > 07/80	6	DG-225	19
3.6 D (HJ45_V)	66		H	04/79 > 07/80	6	DG-224	8
3.6 D (HJ45_V)	66		H	04/79 > 07/80	6	DG-225	19
4.0 D (HJ47_P)	76		2H	08/80 > 10/84	6	DG-214	11
4.0 D (HJ47_P)	76		2H	08/80 > 10/84	6	DG-222	14
4.0 D (HJ47_V)	76		2H	08/80 > 10/84	6	DG-214	11
4.0 D (HJ47_V)	76		2H	08/80 > 10/84	6	DG-222	14
4.0 D 4x4	74		2H	08/87 > 12/89	6	DG-220	6
4.0 D 4x4	74		2H	08/87 > 12/89	6	DG-232	10.5
4.0 Diesel (HJ60)	74		2H	01/82 > 12/85	6	DG-220	6





	KW				QTY		
TOYOTA <i>продолжение</i>							
4.0 Diesel (HJ60)	74		2H	01/82 > 12/85	6	DG-222	14
4.0 Diesel (HJ60)	74		2H	01/82 > 12/85	6	DG-232	10.5
4.0 Diesel (HJ60)	76		2H	01/85 > 12/87	6	DG-214	11
4.0 Diesel (HJ60)	76		2H	01/85 > 12/87	6	DG-222	14
4.0 Turbo-D (HJ61_V)	100		12HT	10/85 > 12/89	4	DG-219	23
4.0 Diesel (HJ60_V)	77		2H	10/81 > 01/88	6	DG-214	11
4.0 Diesel (HJ60_V)	77		2H	10/81 > 01/88	6	DG-222	14
4.2 TD (HZJ7_V)	96		1H-Z	04/96 > 08/01	6	DG-219	23
LAND CRUISER (90-99)							
2.4 TD (LJ77)	66		2L-T	07/90 > 05/96	4	DG-211	11
4.2 D All-wheel Drive	123		1H-Z	01/90 > 05/96	4	DG-219	23
4.2 TD 4x4 (HZJ7_V)	96		1H-Z	01/90 > 08/99	6	DG-219	23
4.2 TD 4x4 (HZJ7_V)	96		1H-Z	08/99 > 08/01	6	DG-232	10.5
LAND CRUISER (02-)							
3.0 D-4D (KDJ120, KDJ150)	120		1KD-FTV	01/03 > 10/06	4	DG-217	11
3.0 D-4D (KDJ120, KDJ150)	120		1KD-FTV	01/03 > 02/10	4	DG-245	11
3.0 D-4D (KDJ120)	122		1KDFTV	08/04 > 10/06	4	DG-217	11
3.0 D-4D (KDJ120)	122		1KDFTV;1KD-FTV	08/04 > 10/06	4	DG-217	11
3.0 D-4D (KDJ120, KDJ125)	127		1KD-FTV	09/02 >	4	DG-217	11
3.0 D-4D (KZJ12)	92		1KZ-TE	09/02 > 02/10	4	DG-305	11
LAND CRUISER 80 (90-98)							
4.2 D (HZJ80_)	99		1H-Z	01/90 > 12/97	6	DG-214	11
4.2 TD (HDJ80)	123		1HD-T	01/90 > 12/97	6	DG-214	11
4.2 TD (HDJ80)	123		1HD-T	01/90 > 12/97	6	DG-219	23
4.2 TD 24V (HDJ80_)	125		1HD-FT	03/95 > 12/97	6	DG-219	23
4.2 TD (HDJ80)	118		1HD-T	10/92 > 12/97	6	DG-214	11
LAND CRUISER 90 (95-)							
3.0 D-4D (KDJ90)	120		1KD-FTV	10/00 > 08/02	4	DG-217	11
3.0 D-4D (KDJ90)	120		1KD-FTV	10/00 >	4	DG-245	11
3.0 TD (KZJ90_, KZJ95_)	92		1KZ-TE	04/96 >	4	DG-305	11
LAND CRUISER 100 (98-)							
4.2 TD (HDJ100_)	150		1HD-FTE	01/98 > 07/07	6	DG-214	11
LAND CRUISER 150 (09-)							
3.0 D-4D	127		1KD-FTV	03/10 >	4	DG-217	11
LITEACE (79-86)							
1.8 D	41		1C	10/82 > 09/85	4	DG-223	7
1.8 D	41		1C	10/82 > 09/85	4	DG-232	10.5
LITEACE (84-92)							
1.8 D (CM35_V)	46		1C	10/85 > 08/88	4	DG-223	7
2.0 D (CM30LG)	53		2C	08/88 > 01/92	4	DG-214	11
2.0 D (CM30LG)	53		2C	08/88 > 01/92	4	DG-216	11
2.0 D (CM36_V)	53		2C	08/88 > 01/92	4	DG-214	11
2.0 D (CM36_V)	53		2C	08/88 > 01/92	4	DG-216	11
LITEACE (92-97)							
2.0 D (CR21LG)	53		2C	01/92 > 05/94	4	DG-214	11
2.0 D (CR21LG)	53		2C	01/92 > 05/94	4	DG-216	11
2.0 D (CR27_V)	51		2C	01/92 > 05/94	4	DG-214	11
2.0 D (CR27_V)	51		2C	01/92 > 05/94	4	DG-216	11
MODELL F							
2.0 D	49		2C	04/85 > 07/87	4	DG-223	7
PICNIC (96-03)							
2.2 D (CMX10_)	66		3C-TE	08/97 > 12/01	4	DG-305	11
PREVIA (00-06)							
2.0 D-4D	85		1CD-FTV	03/01 > 01/06	4	DG-245	11
QUALIS							
2.4 D	54		2L	01/99 > 10/04	4	DG-242	11
3.0 D	65		5L	07/03 > 10/04	4	DG-242	11
RAV 4 II (00-06)							
2.0 D-4D 4WD	85		1CD-FTV	09/01 > 11/05	4	DG-245	11
STARLET (84-89)							
1.5 D (NP70L)	40		1N	12/86 > 12/89	4	DG-215	7
STARLET (89-96)							
1.5 D (NP80_)	40		1N	12/89 > 03/96	4	DG-211	11
YARIS (99-05)							
1.4 D-4D	55		1ND-TV	12/01 > 09/05	4	DG-240	11
YARIS (05-)							
1.4 D-4D	66		1ND-TV	01/06 >	4	DG-240	11



	KW				QTY		
TOYOTA <i>продолжение</i>							
YARIS VERSO (99-05)							
1.4 D-4D (NLP22)	55		1ND-TV	12/01 > 09/05	4	DG-240	11
VAUXHALL							
AGILA (08-)							
1.3 CDTI	55		D13A; Z 13 DTJ	01/08 >	4	DG-171	11
ARENA							
1.9 D	44		F8Q 600; F8Q 606	03/98 > 08/01	4	DG-008	11
2.5 D	55		S8U 758; S8U 780; S8U 782	03/98 > 08/01	4	DG-004	11.5
ASTRA (79-86)							
1.6 D	40		16 D	03/82 > 08/86	4	DG-001	11
1.6 D	40		16 D	02/82 > 08/86	4	DG-001	11
ASTRA Mk II (84-93)							
1.5 DT	49	817253 >	15 DT (T4EC1)	01/88 > 08/90	4	DG-104	11
1.5 DT	49	> 817252	15 DT (T4EC1)	01/88 > 08/90	4	DG-159	5
1.5 DT	53	817253 >	15 DT	01/87 > 08/89	4	DG-104	11
1.5 DT	53	> 817252	15 DT	01/87 > 08/89	4	DG-159	5
1.5 DT	49	817253 >	15 DT (T4EC1)	01/88 > 08/91	4	DG-104	11
1.5 DT	49	> 817252	15 DT (T4EC1)	01/88 > 08/91	4	DG-159	5
1.6 D	40		16 DA	09/84 > 12/89	4	DG-001	11
1.6 D	40		16 DA	09/85 > 08/91	4	DG-001	11
1.7 D	42		17 D	02/89 > 08/91	4	DG-001	11
1.7 D	42		17 D	01/89 > 12/91	4	DG-001	11
1.7 D	42		17 DR	01/89 > 08/91	4	DG-001	11
ASTRA Mk III (91-01)							
1.7 D	42		17 D	03/92 > 09/92	4	DG-001	11
1.7 D	44		17 DR	07/92 > 09/98	4	DG-001	11
1.7 TD	50		X 17 DTL	08/94 > 09/98	4	DG-001	11
1.7 D	44		17 DR	09/91 > 12/94	4	DG-001	11
1.7 TD	50		X 17 DTL	08/94 > 02/98	4	DG-001	11
1.7 TD	60	> 956632	17 DT (TC4EE1)	12/91 > 09/98	4	DG-104	11
1.7 TD	60	956633 >	17 DT (TC4EE1)	12/91 > 09/98	4	DG-300	11
1.7 D	44		17 DR	03/91 > 12/94	4	DG-001	11
1.7 TD	50		X 17 DTL	01/94 > 02/98	4	DG-001	11
1.7 D	42		17 D	12/91 > 02/98	4	DG-001	11
1.7 TD	60	> 956632	17 DT (TC4EE1)	12/91 > 02/98	4	DG-104	11
1.7 TD	60	956633 >	17 DT (TC4EE1)	12/91 > 02/98	4	DG-300	11
ASTRA Mk IV (98-06)							
1.7 TD	50		X 17 DTL	02/98 > 08/00	4	DG-001	11
1.7 TD	50		X 17 DTL	09/98 > 08/00	4	DG-001	11
1.7 DTi 16V	55		Y 17 DT	02/00 > 05/05	4	DG-302	11
1.7 CDTi 16V	59		Z 17 DTL	04/03 > 05/05	4	DG-302	11
2.0 DI	60		X 20 DTL; Y 20 DTL	02/98 > 03/04	4	DG-118	11
2.0 DI	60		X 20 DTL; Y 20 DTL	03/98 > 04/04	4	DG-118	11
2.0 DTi 16V	74		Y 20 DTH	08/99 > 08/02	4	DG-118	11
2.0 DTi 16V	74		Y 20 DTH	09/02 > 05/05	4	DG-142	11
2.0 DTi 16V	74		Y 20 DTH	02/98 > 08/02	4	DG-118	11
2.0 DTi 16V	74		Y 20 DTH	09/02 > 07/04	4	DG-142	11
2.0 DTi 16V	74		Y 20 DTH	03/98 > 08/02	4	DG-118	11
2.0 DTi 16V	74		Y 20 DTH	09/02 > 04/04	4	DG-142	11
ASTRA MK V (04-09)							
1.3 CDTi	66		Z 13 DTH	01/04 > 05/09	4	DG-171	11
1.7 CDTi	59		Z 17 DTL	01/04 > 05/09	4	DG-302	11
1.7 CDTi	74		Z 17 DTH	01/04 > 05/09	4	DG-302	11
1.7 CDTi	81		A 17 DTJ; Z 17 DTJ	01/04 > 05/09	4	DG-302	11
1.9 CDTi	110		Z 19 DTH	01/04 > 05/09	4	DG-170	11
1.9 CDTi 16V	88		Z 19 DTJ	01/04 > 05/09	4	DG-170	11
1.9 CDTi	88	> 72045139; 75030986;78007391	Z 19 DT	01/04 > 05/09	4	DG-122	11
1.9 CDTi	88	72045140: 75030987;78007392 >	Z 19 DT	01/04 > 05/09	4	DG-196	11
ASTRA MK V (04-)							
1.3 CDTi	66		Z 13 DTH	08/04 > 03/09	4	DG-171	11
1.3 CDTi	66		Z 13 DTH	04/05 > 11/10	4	DG-171	11
1.7 CDTi	74		Z 17 DTH	08/04 > 03/09	4	DG-302	11
1.7 CDTi	74		Z 17 DTH	02/05 > 11/10	4	DG-302	11
1.7 CDTi	81		A 17 DTJ; Z 17 DTJ	08/04 > 03/09	4	DG-302	11
1.7 CDTi	81		A 17 DTJ	02/07 > 11/10	4	DG-302	11
1.7 CDTi	92		A 17 DTR; Z 17 DTR	02/07 > 10/10	4	DG-302	11

	KW				QTY		
VAUXHALL <i>продолжение</i>							
1.9 CDTi	88	> 72045139; 75030986;78007391	Z 19 DT	08/04 > 03/09	4	DG-122	11
1.9 CDTi	88	72045140;75030987; 78007392 >	Z 19 DT	08/04 > 03/09	4	DG-196	11
1.9 CDTi	88	72045140; 75030987; 78007392 >	Z 19 DT	08/04 > 03/09	4	DG-196	11
1.9 CDTi	110		Z 19 DTH	08/04 > 03/09	4	DG-170	11
1.9 CDTi	88	> 72045139; 75030986;78007391	Z 19 DT	02/05 > 11/10	4	DG-122	11
1.9 CDTi	88	72045140;75030987; 78007392 >	Z 19 DT	02/05 > 11/10	4	DG-196	11
1.9 CDTi	110		Z 19 DTH	02/05 > 11/10	4	DG-170	11
1.9 CDTi	74	> 72045139; 75030986;78007391	Z 19 DTL	08/05 > 11/10	4	DG-122	11
1.9 CDTi	74	72045140;75030987; 78007392 >	Z 19 DTL	08/05 > 11/10	4	DG-196	11
1.9 CDTi	74	> 72045139; 75030986;78007391	Z 19 DTL	08/04 > 03/09	4	DG-122	11
1.9 CDTi	74	72045140;75030987; 78007392 >	Z 19 DTL	08/04 > 03/09	4	DG-196	11
1.9 CDTi	110		Z 19 DTH	01/06 > 11/10	4	DG-170	11
ASTRA MK VI (09-)							
1.7 CDTi	81		A 17 DTC; A 17 DTE; A 17 DTJ	12/09 >	4	DG-302	11
1.7 CDTi	92		A 17 DTR	12/09 >	4	DG-302	11
1.7 CDTi	81		A 17 DTC; A 17 DTE; A 17 DTJ	10/10 >	4	DG-302	11
1.7 CDTi	92		A 17 DTR	10/10 >	4	DG-302	11
ASTRAVAN Mk III (91-98)							
1.7 D	44		17 DR	01/91 > 08/94	4	DG-001	11
1.7 TD	50		X 17 DTL	01/94 > 08/98	4	DG-001	11
ASTRAVAN Mk IV (98-06)							
1.7 TD	50		X 17 DTL	08/98 > 08/06	4	DG-001	11
1.7 CDTi	59		Z 17 DTL	04/04 > 08/06	4	DG-302	11
1.7 DTi 16V	55		Y 17 DT	04/01 > 08/06	4	DG-302	11
2.0 DI	60		X 20 DTL	08/98 > 08/06	4	DG-118	11
2.0 DTi	74		Y 20 DTH	04/04 > 08/06	4	DG-118	11
ASTRAVAN MK V (05-)							
1.3 CDTi	66		Z 13 DTH	08/05 >	4	DG-171	11
1.7 CDTi	59		Z 17 DTL	03/05 > 07/06	4	DG-302	11
1.9 CDTi	88	> 72045139; 75030986;78007391	Z 19 DT	03/05 > 11/11	4	DG-122	11
1.9 CDTi	88	72045140; 75030987;78007392 >	Z 19 DT	03/05 > 11/11	4	DG-196	11
1.9 CDTi	110		Z 19 DTH	03/05 > 11/11	4	DG-170	11
BRAVA							
2.2 D (TFR52)	39		C223	08/91 > 09/96	4	DG-124	11
2.2 D 4x4 (TFS52)	39		C223	08/91 > 09/96	4	DG-124	11
2.5 D (TFR54)	56		4 JA1	08/91 > 06/94	4	DG-108	11
2.5 TD (TFR54)	56		4 JA1T	07/94 > 12/02	4	DG-108	11
2.5 TD 4x4 (TFS54)	56		4 JA1T	07/94 > 12/02	4	DG-108	11
2.5 DTi 4x4	74		4 JA1	08/01 > 12/02	4	DG-108	11
2.5 DTi	74		4 JA1	08/01 > 12/02	4	DG-108	11
2.5 D 4x4 (TFS54)	56		4 JA1T	06/90 > 06/94	4	DG-108	11
3.1 D	80		4 JG2 T	07/91 > 07/01	4	DG-104	11
CARLTON Mk II (77-86)							
2.3 D	52		23 D	05/83 > 08/86	4	DG-001	11
CARLTON Mk III (86-94)							
2.2 TD	66		23 YDT	10/86 > 08/88	4	DG-001	11
2.2 TD	66		23 YDT	09/86 > 08/88	4	DG-001	11
2.3 D	54		23 YD	09/86 > 03/94	4	DG-001	11
2.3 TD Interc.	74		23 DTR	08/88 > 03/94	4	DG-001	11
2.3 TD Interc.	74		23 DTR	09/88 > 03/94	4	DG-001	11
CAVALIER Mk II (81-88)							
1600D	40		16 D; 16 DA	03/82 > 08/88	4	DG-001	11
1.6 D	40		16 D	03/82 > 08/88	4	DG-001	11
1.6 D	40		16 DA	03/82 > 08/88	4	DG-001	11
CAVALIER Mk III (88-95)							
1.7 D	44		17 DR	07/92 > 11/95	4	DG-001	11
1.7 D	42		17 D	09/88 > 09/92	4	DG-001	11







	KW				QTY		
VAUXHALL продолжение							
1.7 TD	60	> 731417	17 DT (TC4EE1)	09/88 > 11/95	4	DG-124	11
1.7 TD	60	731418 >	17 DT (TC4EE1)	09/88 > 11/95	4	DG-300	11
COMBO (94-01)							
1.7 D	44		17 D (4EE1); X 17 D (4EE1)	07/94 > 10/01	4	DG-300	11
COMBO (01-12)							
1.3 CDTI 16V	55		Z 13 DTJ	10/05 > 11/11	4	DG-171	11
1.3 CDTI 16V	51		Z 13 DT	09/04 > 02/12	4	DG-171	11
1.7 DI 16V	48		Y 17 DTL	09/01 > 11/11	4	DG-302	11
1.7 DTI 16V	55		Y 17 DT	10/01 > 11/11	4	DG-302	11
1.7 CDTI 16V	74		Z 17 DTH	12/04 > 11/11	4	DG-302	11
CORSA (93-00)							
1.5 D	37		15 D	03/93 > 09/00	4	DG-300	11
1.5 TD	49		15 DT (T4EC1); X 15 DT (T4EC1)	03/93 > 10/96	4	DG-300	11
1.7 D	44		17 D (4EE1); X 17 D (4EE1)	02/96 > 09/00	4	DG-300	11
CORSA (00-06)							
1.3 CDTI 16V	52		Z 13 DT	08/00 > 09/06	4	DG-171	11
1.3 CDTI 16V	55		Z 13 DTJ	09/05 > 09/06	4	DG-171	11
1.7 DI 16V	48		Y 17 DTL	08/00 > 09/06	4	DG-302	11
1.7 DTI 16V	55		Y 17 DT	08/00 > 09/06	4	DG-302	11
1.7 CDTI 16V	74		Z 17 DTH	08/00 > 09/06	4	DG-302	11
CORSA (06-)							
1.3 CDTI	55		Z13DTJ(LDP)	11/06 >	4	DG-171	11
1.3 CDTI	66		Z 13 DTH	11/06 >	4	DG-171	11
1.7 CDTI	92		Z 17 DTR	11/06 >	4	DG-302	11
CORSAVAN (94-00)							
1.7 D	44		17 D (4EE1); X 17 D (4EE1)	01/94 > 09/00	4	DG-300	11
CORSAVAN (00-)							
1.3 CDTI 16V	52		Z 13 DT	04/04 > 06/06	4	DG-171	11
1.7 DI 16V	48		Y 17 DTL	09/00 > 06/06	4	DG-302	11
1.7 DTI 16V	55		Y 17 DT	09/00 > 06/06	4	DG-302	11
CORSAVAN (06-)							
1.3 CDTI	55		Z 13 DTJ	07/06 >	4	DG-171	11
1.3 CDTI	66		Z 13 DTH	07/06 >	4	DG-171	11
FRONTERA (92-98)							
2.3 TD	74		23 DTR	03/92 > 10/98	4	DG-001	11
2.5 TDS	85		25TDS (VM41B)	09/96 > 10/98	4	DG-109	11
2.8 TD	83		28 TDI (4JB1T)	03/95 > 08/96	4	DG-108	11
2.8 TD	83		28 TDI (4JB1T)	03/95 > 10/98	4	DG-108	11
FRONTERA (98-04)							
2.2 DTI	85	> YV699999	X 22 DTH	10/98 > 09/04	4	DG-118	11
2.2 DTI	85	1V500001 >	Y 22 DTH	10/98 > 09/04	4	DG-142	11
MERIVA (03-10)							
1.3 CDTI	55		Z13DTJ(LDP)	01/03 > 10/09	4	DG-171	11
1.7 CDTI 16V	74		Z 17 DTH	09/03 > 08/05	4	DG-302	11
1.7 DTI 16V	55		Y 17 DT	06/03 > 06/10	4	DG-302	11
MERIVA (10-)							
1.7 CDTI	74		A 17 DT	06/10 >	4	DG-302	11
MIDI (84-88)							
2.0 TD	50		4FC1	09/84 > 05/88	4	DG-145	11
MIDI (88-97)							
2.0 TD	51		4FC1T	06/88 > 02/96	4	DG-159	5
2.2 D	45		4FD1	07/90 > 08/97	4	DG-159	5
2.4 TD	56		4FG1T	09/94 > 08/97	4	DG-159	5
MONTEREY (91-99)							
3.0 DTI	117		4 JX1	07/98 > 08/99	4	DG-186	11
3.1 TD	84		4 JG2TC	09/91 > 07/98	4	DG-104	11
MOVANO (98-10)							
1.9 DTI	59		F9Q 770	09/00 > 10/01	4	DG-005	11
1.9 DTI	60		F9Q 774	10/01 > 05/10	4	DG-005	11
2.2 DTI	66		G9T 720; G9T 750	09/00 > 05/10	4	DG-126	11
2.2 DTI	66		G9T 720; G9T 722; G9T 750	09/00 > 05/10	4	DG-126	11
2.5 D	59		S8U 770	10/98 > 09/00	4	DG-004	11.5
2.5 DTI	84		G9U 720; G9U 750; G9U 754	10/01 > 08/09	4	DG-126	11
2.5 DTI	84		G9U 720; G9U 724; G9U 750; G9U 754	10/01 > 05/10	4	DG-126	11
2.5 DTI	84		G9U 720; G9U 724; G9U 754	10/01 > 05/10	4	DG-126	11
2.5 CDTI	74		G9U 650; G9U 754	10/01 > 08/09	4	DG-126	11
2.5 CDTI	74		G9U 650; G9U 754	04/04 > 05/10	4	DG-126	11
2.5 CDTI	88		G9U 632; G9U 650	02/03 > 08/09	4	DG-126	11

	KW				QTY		
VAUXHALL <i>продолжение</i>							
2.5 CDTI	107		G9U 632	08/06 > 05/10	4	DG-126	11
2.5 CDTI	88		G9U 632; G9U 650	08/06 > 05/10	4	DG-126	11
NOVA							
1.5 TD	49	804795 >	15 DT (T4EC1)	01/90 > 02/93	4	DG-104	11
1.5 TD	49	> 804794	15 DT (T4EC1)	01/90 > 02/93	4	DG-159	5
1.5 TD	49	804795 >	15 DT (T4EC1)	01/90 > 03/93	4	DG-104	11
1.5 TD	49	> 804794	15 DT (T4EC1)	01/90 > 03/93	4	DG-159	5
1.5 D	37	804795 >	15 D	09/87 > 03/93	4	DG-124	11
1.5 D	37	> 804794	15 D	09/87 > 03/93	4	DG-143	5
1.5 D	37	804795 >	15 D	09/87 > 02/93	4	DG-124	11
1.5 D	37	> 804794	15 D	09/87 > 02/93	4	DG-143	5
NOVAVAN							
1.5 D	37	804795 >	15 D	01/91 > 10/94	4	DG-124	11
1.5 D	37	> 804794	15 D	01/91 > 10/94	4	DG-143	5
OMEGA							
2.0 DTI 16V	74		X 20 DTH	01/98 > 09/00	4	DG-118	11
2.2 DTI 16V	88		Y 22 DTH	08/00 > 07/03	4	DG-142	11
2.2 DTI 16V	88		Y 22 DTH	08/00 > 03/04	4	DG-142	11
2.5 DTI 24V	110		Y 25 DT	09/01 > 07/03	6	DG-145	11
2.5 DTI 24V	110		Y 25 DT	09/01 > 03/04	6	DG-145	11
2.5 TD	96		25 DT; X 25 DT	04/94 > 02/01	6	DG-001	11
ROYALE							
2.2 TD	63		23 TD	11/84 > 08/87	4	DG-001	11
SIGNUM							
1.9 CDTI	88	> 71021891	Z 19 DT	04/04 > 03/08	4	DG-122	11
1.9 CDTI	88	71021892 >	Z 19 DT	04/04 > 03/08	4	DG-196	11
1.9 CDTI 16V	110		Z 19 DTH	04/04 > 03/08	4	DG-170	11
2.0 DTI	74		Y 20 DTH	05/03 > 05/08	4	DG-142	11
2.2 DTI	92		Y 22 DTR	05/03 > 05/08	4	DG-142	11
3.0 CDTi	130		Y 30 DT	05/03 > 05/08	6	DG-312	11
3.0 V6 CDTI	135		Z 30 DT	04/02 > 05/08	6	DG-312	11
SINTRA							
2.2 DTI	85		X 22 DTH	07/97 > 04/99	4	DG-118	11
TIGRA (04-09)							
1.3 CDTI	51		Z 13 DT	06/04 > 08/09	4	DG-171	11
VECTRA (95-03)							
1.7 TD	60		X 17 DT (TC4EE1)	10/95 > 11/96	4	DG-300	11
2.0 DTi 16V	74	W1;W5;W7;XL; WP;WS >	X 20 DTH	06/97 > 10/01	4	DG-118	11
2.0 DTi 16V	74		Y 20 DTH	06/97 > 10/01	4	DG-142	11
2.0 DTi 16V	74	W1;W5;W7;XL; WP;WS >	X 20 DTH	08/95 > 10/01	4	DG-118	11
2.0 DTi 16V	74		Y 20 DTH	08/95 > 10/01	4	DG-142	11
2.0 DI 16V	60	W1;W5;W7;XL; WP;WS >	X 20 DTL	08/95 > 10/01	4	DG-118	11
2.0 DI 16V	60	> V1;V5;V7;VL;VP;VS	X 20 DTL	08/95 > 10/01	4	DG-133	11
2.2 DTi 16V	92		Y 22 DTR	08/95 > 10/01	4	DG-142	11
VECTRA (00-08)							
1.9 CDTI	88	> 71021891; 48999999	Z 19 DT	08/02 > 07/08	4	DG-122	11
1.9 CDTI	88	71021892; 78 >	Z 19 DT	08/02 > 07/08	4	DG-196	11
1.9 CDTI	88	> 71021891; 48999999	Z 19 DT	04/02 > 09/08	4	DG-122	11
1.9 CDTI	88	71021892; 78 >	Z 19 DT	04/02 > 09/08	4	DG-196	11
1.9 CDTI 16V	110		Z 19 DTH	04/04 > 07/08	4	DG-170	11
1.9 CDTI 16V	110		Z 19 DTH	04/04 > 08/08	4	DG-170	11
1.9 CDTI	88	> 71021891; 48999999	Z 19 DT	04/04 > 07/08	4	DG-122	11
1.9 CDTI	88	71021892; 78 >	Z 19 DT	04/04 > 07/08	4	DG-196	11
1.9 CDTI	74	> 71021891; 48999999	Z 19 DTL	10/05 > 07/08	4	DG-122	11
1.9 CDTI	74	71021892; 78 >	Z 19 DTL	10/05 > 07/08	4	DG-196	11
2.0 DTI 16V	74		Y 20 DTH	04/02 > 10/08	4	DG-142	11
2.0 DTI 16V	74		Y 20 DTH	10/03 > 07/08	4	DG-142	11
2.0 DTI 16V	74		Y 20 DTH	08/02 > 07/08	4	DG-142	11
2.2 DTI 16V	92		Y 22 DTR	04/02 > 10/08	4	DG-142	11
2.2 DTI 16V	92		Y 22 DTR	08/02 > 07/08	4	DG-142	11
2.2 DTI 16V	92		Y 22 DTR	10/03 > 07/08	4	DG-142	11

	KW				QTY		
VAUXHALL <i>продолжение</i>							
3.0 V6 CDTI	130		Y 30 DT	10/03 > 08/05	6	DG-312	11
3.0 V6 CDTI	130		Y 30 DT	06/03 > 08/05	6	DG-312	11
3.0 CDTI	135		Z 30 DT	08/05 > 07/08	6	DG-312	11
VIVARO							
1.9 DI	59		F9Q 762	08/01 > 12/06	4	DG-005	11
1.9 DTI	74		F9Q 760	08/01 > 12/06	4	DG-005	11
2.5 DTI	99		G9U 630; G9U 730	04/04 >	4	DG-126	11
2.5 CDTI	107		G9U 730	08/06 >	4	DG-126	11
2.5 CDTI	107		G9U 630	08/06 >	4	DG-126	11
2.5 CDTI	99		G9U 630; G9U 730	04/03 > 07/06	4	DG-126	11
2.5 CDTI	107		G9U 630	01/06 >	4	DG-126	11
ZAFIRA (98-05)							
2.0 DI 16V	60		X 20 DTL	10/99 > 08/05	4	DG-118	11
2.0 DTI 16V	74	> 22;25;26;28; 2B;2H;2G	Y 20 DTH	04/99 > 08/05	4	DG-118	11
2.0 DTI 16V	74	32;35;36;38;3B; 3H;4G >	Y 20 DTH	04/99 > 08/05	4	DG-142	11
ZAFIRA (05-)							
1.7 CDTI	81		Z 17 DTJ	04/09 >	4	DG-302	11
1.7 CDTI	92		A 17 DTR	01/08 >	4	DG-302	11
1.9 CDTI	88	> 6299999999; 6G999999	Z 19 DT	07/05 >	4	DG-122	11
1.9 CDTI	88	72000001:7G000001 >	Z 19 DT	07/05 >	4	DG-196	11
1.9 CDTI	110		Z 19 DTH	07/05 >	4	DG-170	11
2.2 D	92		Y 22 DTR	06/01 > 06/05	4	DG-142	11
VOLVO							
240							
2.4 Diesel	60		D 24	08/78 > 07/85	6	DG-012	11
2.4 Diesel	60		D 24	04/79 > 08/93	6	DG-012	11
2.4 Diesel	58		D 24	08/87 > 08/93	6	DG-012	11
340-360							
1.6 Diesel	40		D 16	08/84 > 07/91	4	DG-006	11
440							
1.9 Turbo-Diesel	66		D 19 T	07/94 > 12/96	4	DG-012	11
460							
1.9 Turbo-Diesel	66		D 19 T	07/94 > 07/96	4	DG-012	11
740							
2.4 Diesel	60		D 24	08/84 > 07/92	6	DG-012	11
2.4 Diesel	60		D 24	08/85 > 07/88	6	DG-012	11
2.4 Turbo-Diesel	80		D 24 T	09/85 > 07/92	6	DG-012	11
2.4 TD Interc.	90		D 24 TIC	08/86 > 07/88	6	DG-012	11
760							
2.4 D	60		D 24	01/82 > 07/92	6	DG-012	11
2.4 Turbo Diesel (704)	80		D 24 T	04/87 > 07/92	6	DG-012	11
2.4 Turbo Diesel (704)	82		D 24 T	08/82 > 07/87	6	DG-012	11
2.4 TD Interc. (704)	85		D 24 TIC	08/87 > 07/92	6	DG-012	11
2.4 TD Interc. (765)	85		D 24 TIC	08/87 > 07/92	6	DG-012	11
850							
2.5 TDI	103		D 5252 T	08/95 > 12/96	5	DG-005	11
940							
2.4 D	60		D 24	08/90 > 12/94	6	DG-012	11
2.4 D	60		D 24	08/90 > 07/95	6	DG-012	11
2.4 TD Intercooler	90		D 24 TIC	08/90 > 08/94	6	DG-012	11
2.4 TD Interc.	90		D 24 TIC	08/94 > 10/98	6	DG-012	11
2.4 TD Intercooler	90		D 24 TIC	08/90 > 12/94	6	DG-012	11
2.4 Turbo Diesel	80		D 24 T	08/90 > 07/94	6	DG-012	11
2.4 Turbo Diesel	80		D 24 T	08/90 > 12/94	6	DG-012	11
960							
2.4 TD Interc.	85		D 24 TIC	09/91 > 07/94	6	DG-012	11
C30							
1.6 D	80	> 16125	D 4164 T	10/06 >	4	DG-113	11
1.6 D	80	16126 >	D 4164 T	10/06 >	4	DG-180	11
2.0 D	100		D 4204 T	10/06 >	4	DG-181	11
C70 II (06-)							
D5	132		D5244T9(163)	03/06 > 04/10	5	DG-140	11
S40 (95-03)							
1.9 DI	70		D 4192 T2	03/99 > 07/00	4	DG-101	11
1.9 DI	75		D 4192 T4	07/00 > 12/03	4	DG-122	11

	KW				QTY		
VOLVO <i>продолжение</i>							
1.9 DI	85		D 4192 T3	07/00 > 12/03	4	DG-122	11
1.9 TD	66		D 4192 T	07/95 > 08/99	4	DG-012	11
S40 (04-)							
1.6 D	81	> 16125	D 4164 T	01/05 >	4	DG-113	11
1.6 D	81	16126 >	D 4164 T	01/05 >	4	DG-180	11
2.0 D	100		D 4204 T	01/04 >	4	DG-181	11
S60 (00-10)							
2.4 D5	120		D5244T(163)	07/01 > 03/05	5	DG-140	11
2.4 D5	120		D5244T-116(116)	04/03 > 04/05	5	DG-140	11
2.4 D	96		D5244T2(130)	12/01 > 03/09	5	DG-140	11
2.4 D5	136		D5244T4(185)	09/05 > 03/09	5	DG-140	11
2.4 D	93		D5244T6(126)	09/05 > 03/09	5	DG-140	11
2.4 D	120		D5244T5(163)	09/05 > 01/09	5	DG-140	11
S70 (96-00)							
2.5 TDI	103		D 5252 T	01/97 > 11/00	5	DG-005	11
S80 (98-06)							
2.4 D5	120		D5244T(163)	08/01 > 02/06	5	DG-140	11
2.4 D	96		D5244T2(130)	10/01 > 02/06	5	DG-140	11
2.5 TDI	103		D 5252 T	01/99 > 07/06	5	DG-005	11
S80 (06-)							
1.6 D DRIVe	80		D 4164 T	01/10 > 05/10	4	DG-113	11
1.6 D DRIVe	80		D 4164 T	01/10 > 05/10	4	DG-180	11
D5	136		D5244T4(185)	03/06 > 12/08	5	DG-140	11
2.4 D	120		D5244T10/F(205) - E4	12/08 > 04/11	5	DG-140	11
2.4 D	120		D5244T5(163)	03/06 > 04/09	5	DG-140	11
D5 AWD	136		D5244T4(185)	01/08 > 04/09	5	DG-140	11
2.4 D	129		D5244T14(175) - E4	01/10 > 04/10	5	DG-140	11
D5	151		D5244T10/F(205) - E4	01/10 > 04/11	5	DG-140	11
D5 AWD	151		D 5244 T10	01/10 >	5	DG-140	11
V40 (95-04)							
1.9 DI	70		D 4192 T2	03/99 > 07/00	4	DG-101	11
1.9 DI	75		D 4192 T4	07/00 > 06/04	4	DG-122	11
1.9 DI	85		D 4192 T3	07/00 > 06/04	4	DG-122	11
1.9 TD	66		D 4192 T	07/95 > 08/99	4	DG-012	11
2.0 D	100		D 4204 T	12/02 > 06/04	4	DG-181	11
V50 (04-)							
1.6 D	81	> 16125	D 4164 T	01/05 >	4	DG-113	11
1.6 D	81	16126 >	D 4164 T	01/05 >	4	DG-180	11
1.6 D2	84		D 4162 T	01/10 >	4	DG-180	11
2.0 D	100		D 4204 T	04/04 >	4	DG-181	11
2.4 D5	132		D5244T8(180)	03/06 > 03/07	5	DG-140	11
2.4 Tdi	120		D5244T9(163)	05/07 > 04/10	5	DG-140	11
V70 (96-00)							
2.5 TDI	103		D 5252 T	01/97 > 05/00	5	DG-005	11
V70 (00-07)							
2.4 D5	120		D5244T(163)	08/01 > 08/07	5	DG-140	11
2.4 D5	120		D5244T5(163)	08/01 > 04/07	5	DG-140	11
2.4 D5	120		D5244T3(163)	01/04 > 12/05	5	DG-140	11
2.4 D	96		D5244T2(130)	12/01 > 04/07	5	DG-140	11
2.4 D5 AWD	120		D5244T(163)	03/03 > 08/07	5	DG-140	11
2.4 D5	136		D5244T4(185)	12/05 > 04/07	5	DG-140	11
2.4 D5 AWD	136		D5244T4(185)	12/05 > 04/07	5	DG-140	11
2.4 D	93		D5244T6(126)	05/05 > 08/07	5	DG-140	11
2.5 TDI	103		D 5252 T	03/00 > 08/07	5	DG-005	11
V70 (07-)							
1.6 DRIVe	84		D 4162 T	06/11 >	4	DG-180	11
XC70 CROSS COUNTRY (97-07)							
2.4 D5 XC AWD	120		D5244T(163)	09/02 > 08/05	5	DG-140	11
2.4 D5 AWD	136		D5244T4(185)	12/05 > 03/07	5	DG-140	11
XC90							
D5	120		D5244T(163)	10/02 > 08/05	5	DG-140	11
D5	136		D5244T4(185)	05/06 > 09/07	5	DG-140	11
VW							
AMAROK							
2.0 BiTDI	120		CDCA	09/10 >	4	DG-193	4.4
2.0 BiTDI 4motion	120		CDCA	09/10 >	4	DG-193	4.4
2.0 TDI 4motion	90		CDBA; CNFA	09/10 >	4	DG-193	4.4
2.0 TDI	90		CDBA; CNFA	09/10 >	4	DG-193	4.4



	KW				QTY		
VW продолжение							
BORA							
1.9 TDI	66		AGR; ALH	10/98 > 06/01	4	DG-005	11
1.9 TDI	81		AHF; ASV	10/98 > 06/01	4	DG-005	11
1.9 SDI	50		AGP; AQM	10/98 > 05/05	4	DG-005	11
1.9 TDI	85	> 1J-2-600 000	AJM; AUY	05/99 > 06/01	4	DG-005	11
1.9 TDI	81		AHF; ASV	05/99 > 06/01	4	DG-005	11
1.9 TDI 4motion	66		AGR	02/99 > 06/01	4	DG-005	11
1.9 TDI	85	> 1J-2-600 000	AJM; AUY	12/98 > 06/01	4	DG-005	11
1.9 TDI 4motion	85	> 1J-2-600 000	AJM; AUY	05/99 > 06/01	4	DG-005	11
1.9 TDI	66		AGR	07/04 > 05/05	4	DG-005	11
1.9 TDI 4motion	85	> 1J-2-600 000	AJM; AUY	02/99 > 06/01	4	DG-005	11
1.9 TDI	74	> 1J-2-600 000	ATD; AXR	09/00 > 05/05	4	DG-005	11
1.9 TDI	74	1J-2-600 001 >	ATD; AXR	09/00 > 05/05	4	DG-109	11
1.9 TDI 4motion	74	> 1J-2-600 000	ATD	09/00 > 05/05	4	DG-005	11
1.9 TDI 4motion	74	1J-2-600 001 >	ATD	09/00 > 05/05	4	DG-109	11
1.9 TDI	110	> 1J-2-600 000	ARL	05/00 > 05/05	4	DG-005	11
1.9 TDI	110	1J-2-600 001 >	ARL	05/00 > 05/05	4	DG-109	11
1.9 TDI 4motion	110	> 1J-2-600 000	ARL	05/00 > 05/05	4	DG-005	11
1.9 TDI 4motion	110	1J-2-600 001 >	ARL	05/00 > 05/05	4	DG-109	11
1.9 TDI	96	> 1J-2-600 000	ASZ	11/00 > 05/05	4	DG-005	11
1.9 TDI	96	1J-2-600 001 >	ASZ	11/00 > 05/05	4	DG-109	11
1.9 TDI 4motion	96	> 1J-2-600 000	ASZ	11/00 > 05/05	4	DG-005	11
1.9 TDI 4motion	96	1J-2-600 001 >	ASZ	11/00 > 05/05	4	DG-109	11
1.9 TDI	96	> 1J-2-600 000	ASZ	11/00 > 05/05	4	DG-005	11
1.9 TDI 4motion	96	> 1J-2-600 000	ASZ	11/00 > 05/05	4	DG-005	11
1.9 TDI	110	> 1J-2-600 000	ARL	05/01 > 05/05	4	DG-005	11
1.9 TDI	110	1J-2-600 001 >	ARL	05/01 > 05/05	4	DG-109	11
1.9 TDI 4motion	110	> 1J-2-600 000	ARL	05/01 > 05/05	4	DG-005	11
1.9 TDI 4motion	110	1J-2-600 001 >	ARL	05/01 > 05/05	4	DG-109	11
CADDY I (82-92)							
1.6 D	40		JK; ME	08/82 > 07/92	4	DG-012	11
CADDY II (95-04)							
1.7 SDI	42		AHB	07/96 > 09/00	4	DG-005	11
1.9 D	47		AEF	06/96 > 12/00	4	DG-012	11
1.9 D	47		1Y	11/95 > 01/04	4	DG-012	11
1.9 SDI	47		AEY; AYQ	11/95 > 01/04	4	DG-005	11
1.9 TDI	66		AHU; ALE; ALH	10/96 > 01/04	4	DG-005	11
1.9 TDI	66		1Z; AHU; ALH	09/96 > 01/04	4	DG-005	11
CADDY III (04-)							
1.6 TDI	55		CAYE	08/10 >	4	DG-193	4.4
1.6 TDI	75		CAYD	08/10 >	4	DG-193	4.4
1.9 TDI	77		BJB; BLS	04/04 > 08/10	4	DG-177	5
1.9 TDI	55		BSU	09/05 > 08/10	4	DG-177	5
1.9 TDI 4motion	77		BLS	05/08 > 08/10	4	DG-177	5
1.9 TDI 4motion	77		BLS	11/08 > 08/10	4	DG-177	5
2.0 SDI	51		BDJ; BST	03/04 > 08/10	4	DG-109	11
2.0 TDI	103		BMM	09/07 > 08/10	4	DG-177	5
2.0 TDI 16V	103		CFHC	11/10 >	4	DG-193	4.4
2.0 TDI 4motion	81		CFHF	08/10 >	4	DG-193	4.4
2.0 TDI 4motion	62		CFHE	12/10 >	4	DG-193	4.4
2.0 TDI	62		CFHE	11/10 >	4	DG-193	4.4
2.0 TDI 16V 4motion	103		CFHC	11/10 >	4	DG-193	4.4
CRAFTER 30-35							
2.0 TDI	80		CKTB	05/11 >	4	DG-193	4.4
2.0 TDI	100		CKTC	05/11 >	4	DG-193	4.4
2.0 TDI	120		CKUB	07/11 >	4	DG-193	4.4
2.0 TDI	105		CKUC	10/11 >	4	DG-193	4.4
CRAFTER 30-50							
2.0 TDI	80		CKTB	05/11 >	4	DG-193	4.4
2.0 TDI	100		CKTC	05/11 >	4	DG-193	4.4
2.0 TDI	120		CKUB	07/11 >	4	DG-193	4.4
2.0 TDI	105		CKUC	10/11 >	4	DG-193	4.4
EOS							
2.0 TDI	103		BMM	06/06 > 05/08	4	DG-177	5
2.0 TDI 16V	103		CBAB; CFFB	05/08 >	4	DG-193	4.4
2.0 TDI	100		CFFA	05/08 >	4	DG-193	4.4
FOX							
1.4 TDI	51		BNM	04/05 >	3	DG-109	11

	KW				QTY		
VW продолжение							
GOLF I (74-93)							
1.6 D	37		CK	08/76 > 07/80	4	DG-012	11
1.6 D	40		CR; JK	08/80 > 07/83	4	DG-012	11
1.6 TD	51		CY	03/82 > 07/83	4	DG-012	11
GOLF II (83-92)							
1.6 D	40		JP; ME	08/83 > 10/91	4	DG-012	11
1.6 TD	51		JR; MF	08/83 > 10/91	4	DG-012	11
1.6 TD	59		RA; SB	04/89 > 10/91	4	DG-012	11
1.6 TD	44		1V	08/89 > 10/91	4	DG-012	11
GOLF III (91-99)							
1.9 D	48		1Y	11/91 > 08/97	4	DG-012	11
1.9 TD,GTD	55		AAZ	11/91 > 08/97	4	DG-012	11
1.9 TDI	66		1Z; AHU; ALE	09/93 > 08/97	4	DG-005	11
1.9 D	48		1Y	07/93 > 04/99	4	DG-012	11
1.9 TD	55		AAZ	07/93 > 04/99	4	DG-012	11
1.9 TDI	66		1Z; AHU; ALE	03/94 > 04/99	4	DG-005	11
1.9 TDI	66		1Z; AHU; ALE	08/95 > 05/98	4	DG-005	11
1.9 TDI Syncro	66		1Z; AHU; ALE	07/95 > 04/99	4	DG-005	11
1.9 TDI Syncro (1HX1)	66		1Z; AHU; ALE	08/95 > 08/97	4	DG-005	11
1.9 TDI	81		AFN	07/96 > 05/98	4	DG-005	11
1.9 TDI	81		AFN	04/96 > 08/97	4	DG-005	11
1.9 TDI	81		AFN	04/96 > 04/99	4	DG-005	11
1.9 SDI	47		AEY	07/95 > 08/97	4	DG-005	11
1.9 SDI	47		AEY	07/95 > 04/99	4	DG-005	11
GOLF IV (97-08)							
1.9 TDI	66		AHU; ALE	06/98 > 06/02	4	DG-005	11
1.9 TDI	81		AFN	06/98 > 06/02	4	DG-005	11
1.9 SDI	50		AGP; AQM	05/99 > 06/06	4	DG-005	11
1.9 TDI	66		AGR; ALH	05/99 > 05/06	4	DG-005	11
1.9 TDI	81		AHF; ASV	05/99 > 06/01	4	DG-005	11
1.9 TDI	85	> 1J-2-545 141	AJM; AUJ	08/99 > 06/01	4	DG-005	11
1.9 TDI	85	> 1J-2-545 141	AJM; AUJ	12/98 > 06/01	4	DG-005	11
1.9 TDI 4motion	66		AGR; ALH	05/99 > 04/02	4	DG-005	11
1.9 TDI 4motion	85	> 1J-2-545 141	AJM	05/99 > 06/01	4	DG-005	11
1.9 TDI 4motion	85	> 1J-2-545 141	AJM; AUJ	09/99 > 06/01	4	DG-005	11
1.9 TDI	74	> 1J-2-545 141	ATD; AXR	09/00 > 06/05	4	DG-005	11
1.9 TDI	74	1J-2-545 142 >	ATD; AXR	09/00 > 06/05	4	DG-109	11
1.9 TDI 4motion	74	> 1J-2-545 141	ATD	09/00 > 06/05	4	DG-005	11
1.9 TDI 4motion	74	1J-2-545 142 >	ATD	09/00 > 06/05	4	DG-109	11
1.9 TDI	110	> 1J-2-545 141	ARL	05/00 > 06/05	4	DG-005	11
1.9 TDI	110	1J-2-545 142 >	ARL	05/00 > 06/05	4	DG-109	11
1.9 TDI 4motion	110	> 1J-2-545 141	ARL	02/00 > 06/05	4	DG-005	11
1.9 TDI 4motion	110	1J-2-545 142 >	ARL	02/00 > 06/05	4	DG-109	11
1.9 TDI	74	> 1J-2-545 141	ATD; AXR	09/00 > 06/06	4	DG-005	11
1.9 TDI	74	1J-2-545 142 >	ATD; AXR	09/00 > 06/06	4	DG-109	11
1.9 TDI 4motion	74	> 1J-2-545 141	ATD	09/00 > 06/06	4	DG-005	11
1.9 TDI 4motion	74	1J-2-545 142 >	ATD	09/00 > 06/06	4	DG-109	11
1.9 TDI	96	> 1J-2-545 141	ASZ	11/00 > 06/05	4	DG-005	11
1.9 TDI	96	1J-2-545 142 >	ASZ	11/00 > 06/05	4	DG-109	11
1.9 TDI 4motion	96	> 1J-2-545 141	ASZ	11/00 > 06/05	4	DG-005	11
1.9 TDI 4motion	96	1J-2-545 142 >	ASZ	11/00 > 06/05	4	DG-109	11
1.9 TDI	96	> 1J-2-545 141	ASZ	11/00 > 06/06	4	DG-005	11
1.9 TDI	96	1J-2-545 142 >	ASZ	11/00 > 06/06	4	DG-109	11
1.9 TDI 4motion	96	> 1J-2-545 141	ASZ	11/00 > 06/06	4	DG-005	11
1.9 TDI 4motion	96	1J-2-545 142 >	ASZ	11/00 > 06/06	4	DG-109	11
1.9 TDI	96	> 1J-2-545 141	ASZ	11/00 > 06/06	4	DG-005	11
1.9 TDI 4motion	96	> 1J-2-545 141	ASZ	11/00 > 06/06	4	DG-005	11
1.9 TDI 4motion	96	1J-2-545 142 >	ASZ	11/00 > 06/06	4	DG-109	11
1.9 TDi GTi	110	> 1J-2-545 141	ARL	06/01 > 06/06	4	DG-005	11
1.9 TDi GTi	110	1J-2-545 142 >	ARL	06/01 > 06/06	4	DG-109	11
1.9 TDI	66		AGR; ALH	10/97 > 05/04	4	DG-005	11
1.9 TDI	81		AHF; ASV	08/97 > 05/04	4	DG-005	11
1.9 SDI	50		AGP; AQM	08/97 > 06/05	4	DG-005	11
1.9 TDI 4motion	66		AGR; ALH	07/98 > 04/02	4	DG-005	11
GOLF V (03-09)							
1.9 TDI	77		BKC; BLS; BXE	10/03 > 11/08	4	DG-177	5
1.9 TDI	66		BRU; BXF; BXJ	05/04 > 11/08	4	DG-177	5
1.9 TDI 4motion	77		BKC; BLS; BXE	08/04 > 11/08	4	DG-177	5
2.0 TDI 16V	103		BKD	10/03 > 11/08	4	DG-190	4.4
2.0 SDI	55		BDK	01/04 > 11/08	4	DG-177	5
2.0 TDI 16V 4motion	103		BKD	08/04 > 11/08	4	DG-190	4.4







	KW				QTY		
VW продолжение							
2.0 TDI	125		BMN	11/05 > 11/08	4	DG-177	5
2.0 TDI	100		AZV	10/03 > 11/08	4	DG-190	4.4
2.0 TDI	100		CBDA	10/03 > 11/08	4	DG-193	4.4
2.0 TDI 4motion	103		BMM	08/04 > 11/08	4	DG-177	5
GOLF V (03-)							
1.9 TDI	77		BLS; BXE	06/07 >	4	DG-177	5
1.9 TDI 4motion	77		BLS	01/08 >	4	DG-177	5
2.0 TDI 16V	103		BKD	06/07 >	4	DG-190	4.4
2.0 TDI 16V	103		CBDB	06/07 >	4	DG-193	4.4
2.0 TDI	103		BMM	06/07 >	4	DG-177	5
2.0 TDI	100		AZV	06/07 >	4	DG-190	4.4
2.0 TDI 4motion	100		AZV	06/07 >	4	DG-190	4.4
GOLF VI (08-13)							
1.6 TDI	77		CAYC	02/09 > 11/12	4	DG-193	4.4
1.6 TDI	66		CAYB	02/09 > 11/12	4	DG-193	4.4
2.0 TDI	103		CBAB; CFFB	10/08 > 05/13	4	DG-193	4.4
2.0 TDI	81		CBDC; CLCA	10/08 > 11/12	4	DG-193	4.4
2.0 TDI	125		CBBB; CFGB	04/09 > 11/12	4	DG-193	4.4
2.0 TDI 4motion	103		CBAB; CFFB	05/09 > 11/12	4	DG-193	4.4
2.0 TDI	100		CBAA; CFFA	10/08 > 11/12	4	DG-193	4.4
GOLF VI (08-)							
1.6 TDI	77		CAYC	07/09 >	4	DG-193	4.4
1.6 TDI 4motion	77		CAYC	07/09 >	4	DG-193	4.4
1.6 TDI	66		CAYB	12/09 >	4	DG-193	4.4
1.6 TDI	77		CAYC	03/11 >	4	DG-193	4.4
2.0 TDI 16V	103		CBDB; CFHC; CJAA; CLCB	07/09 >	4	DG-193	4.4
2.0 TDI	100		CBDA; CFHB	07/09 >	4	DG-193	4.4
2.0 TDI	103		BMM	07/09 >	4	DG-177	5
2.0 TDI	103		CFHC	11/11 >	4	DG-193	4.4
GOLF PLUS (05-)							
1.6 TDI	77		CAYC	03/09 >	4	DG-193	4.4
1.6 TDI	66		CAYB	02/09 >	4	DG-193	4.4
1.9 TDI	77		BKC; BLS; BXE	01/05 > 01/09	4	DG-177	5
1.9 TDI	66		BRU; BXF; BXJ	05/05 > 12/08	4	DG-177	5
2.0 TDI 16V	103		BKD	01/05 >	4	DG-190	4.4
2.0 TDI 16V	103		CBDB; CFHC	01/05 >	4	DG-193	4.4
2.0 TDI	100		AZV	05/05 >	4	DG-190	4.4
2.0 TDI	100		CBDA; CFHB	05/05 >	4	DG-193	4.4
2.0 TDI	103		BMM	12/05 > 05/09	4	DG-177	5
2.0 TDI	96		BEE	05/05 > 05/07	4	DG-190	4.4
2.0 TDI	81		CBDC; CLCA	01/09 >	4	DG-193	4.4
JETTA (78-84)							
1.5 D	37		CK	08/78 > 07/80	4	DG-012	11
1.6 D	40		CR; JK	08/80 > 02/84	4	DG-012	11
1.6 TD	51		CY	03/82 > 02/84	4	DG-012	11
JETTA (83-92)							
1.6 D	40		JP; ME	01/84 > 10/91	4	DG-012	11
1.6 TD	51		JR; MF	01/84 > 10/91	4	DG-012	11
1.6 TD	59		RA; SB	04/89 > 10/91	4	DG-012	11
1.6 TD	44		1V	01/90 > 10/91	4	DG-012	11
JETTA (05-10)							
1.6 TDI	77		CAYC	06/09 > 10/10	4	DG-193	4.4
1.9 TDI	77		BXE	08/05 > 10/10	4	DG-177	5
1.9 TDI	77		BKC; BLS	08/05 > 06/08	4	DG-177	5
2.0 TDI 16V	103		BKD	08/05 > 10/10	4	DG-190	4.4
2.0 TDI 16V	103		CBDB	08/05 > 10/10	4	DG-193	4.4
2.0 TDI	100		AZV	09/05 > 10/10	4	DG-190	4.4
2.0 TDI	100		CBDA	09/05 > 10/10	4	DG-193	4.4
2.0 TDI	103		BMM	10/05 > 10/10	4	DG-177	5
2.0 TDI	125		CEGA	10/06 > 10/10	4	DG-193	4.4
JETTA (10-)							
1.6 TDI	77		CAYC	02/11 >	4	DG-193	4.4
2.0 TDI	103		CFFB; CFHC; CLCB	02/11 >	4	DG-193	4.4
2.0 TDI	81		CLCA	10/10 >	4	DG-193	4.4
LT 28-35 I (75-96)							
2.4 D	55	28-B-000 001 >	CP; DW	12/78 > 02/91	6	DG-012	11
2.4 TD	70		ACL	08/92 > 06/96	6	DG-012	11
2.4 TD	75		DV	12/82 > 09/93	6	DG-012	11

	KW				QTY		
VW продолжение							
2.4 D	55	28-B-000 001 >	CP; DW	01/79 > 07/92	6	DG-012	11
2.4 TD	68		1G	08/89 > 08/92	6	DG-012	11
2.4 TD	75		DV	12/82 > 07/89	6	DG-012	11
2.4 D	51		1S; ACT	08/89 > 06/96	6	DG-012	11
2.4 TD	70		ACL	09/92 > 06/96	6	DG-012	11
2.4 TD	68		1G	08/88 > 08/92	6	DG-012	11
2.4 TD	70		ACL	06/92 > 05/96	6	DG-012	11
2.4 TD	75		DV	02/86 > 08/92	6	DG-012	11
2.4 D	51		1S; ACT	07/90 > 05/96	6	DG-012	11
2.4 TD	68		1G	08/90 > 08/92	6	DG-012	11
2.4 D	51		1S; ACT	08/90 > 06/96	6	DG-012	11
2.7 D	48		CG	11/75 > 01/80	4	DG-012	11
LT 28-35 II (96-06)							
2.5 TDI	66		APA	05/99 > 07/06	5	DG-005	11
2.5 TDI	80		ANJ; AVR	05/99 > 07/06	5	DG-005	11
2.5 TDI	61		BBE	05/01 > 07/06	5	DG-005	11
2.5 TDI	70		BBF	05/01 > 07/06	5	DG-005	11
2.5 SDI	55		AGX	07/96 > 07/06	5	DG-005	11
2.5 TDI	75		AHD	05/96 > 08/99	5	DG-005	11
2.8 TDi	116		BCQ	05/01 > 06/06	4	DG-183	11.5
LT 28-46 II (96-06)							
2.5 TDI	66		APA	05/99 > 07/06	5	DG-005	11
2.5 TDI	80		ANJ; AVR	05/99 > 07/06	5	DG-005	11
2.5 TDI	61		BBE	05/01 > 07/06	5	DG-005	11
2.5 TDI	70		BBF	05/01 > 07/06	5	DG-005	11
2.5 SDI	55		AGX	09/96 > 07/06	5	DG-005	11
2.5 TDI	75		AHD	05/96 > 08/99	5	DG-005	11
2.5 TDI	75		AHD	06/96 > 08/99	5	DG-005	11
2.8 TDI	96		ATA	01/99 > 07/06	4	DG-139	11
2.8 TDI	116		AUH; BCQ	04/02 > 07/06	4	DG-183	11.5
2.8 TDI	92		AGK	06/97 > 12/98	4	DG-139	11
LT 40-55 I (75-96)							
2.4 TD	68		1G	08/88 > 08/92	6	DG-012	11
2.4 D	55	28-B-000 001 >	CP; DW	01/79 > 07/92	6	DG-012	11
2.4 TD	75		DV	02/86 > 08/92	6	DG-012	11
2.4 D	51		1S; ACT	07/90 > 05/96	6	DG-012	11
2.4 TD	70		ACL	06/92 > 05/96	6	DG-012	11
2.4 D	51		1S; ACT	08/90 > 06/96	6	DG-012	11
2.4 D	55	28-B-000 001 >	CP; DW	12/78 > 02/91	6	DG-012	11
2.4 TD	70		ACL	08/92 > 06/96	6	DG-012	11
2.4 TD	75		DV	12/82 > 09/93	6	DG-012	11
2.4 D 4WD	55		DW	01/79 > 03/86	6	DG-012	11
2.4 TD 4WD	75		DV	08/78 > 07/92	6	DG-012	11
2.4 TD	68		1G	08/88 > 07/91	6	DG-012	11
LT II (96-06)							
2.5 TDi	66		APA	05/99 > 04/01	5	DG-005	11
2.5 TDi	80		ANJ; AVR	05/99 > 06/06	5	DG-005	11
2.5 TDi	80		ANJ; AVR	05/01 > 06/06	5	DG-005	11
LUPO (98-05)							
1.2 TDI 3L	45	> 6X-2-005 000	ANY; AYZ	07/99 > 07/05	3	DG-005	11
1.2 TDI 3L	45	6X-2-005 001 >	ANY; AYZ	07/99 > 07/05	3	DG-109	11
1.4 TDI	55	> 6X-2-005 000	AMF	01/99 > 07/05	3	DG-005	11
1.4 TDI	55	6X-2-005 001 >	AMF	01/99 > 07/05	3	DG-109	11
1.7 SDI	44		AKU	09/98 > 07/05	4	DG-005	11
MULTIVAN							
1.9 TDI	77		AXB	04/03 > 11/09	4	DG-109	11
1.9 TDI	75		BRS	06/06 > 11/09	4	DG-177	5
1.9 TDI	62		BRR	01/06 > 11/09	4	DG-177	5
2.0 TDI	62		CAAA	09/09 >	4	DG-193	4.4
2.0 TDI	75		CAAB	09/09 >	4	DG-193	4.4
2.0 TDI	103		CAAC; CCHA	09/09 >	4	DG-193	4.4
2.0 TDI 4motion	103		CAAC; CCHA	09/09 >	4	DG-193	4.4
2.0 BiTDI	132		CFCA	09/09 >	4	DG-193	4.4
2.0 BiTDI 4motion	132		CFCA	09/09 >	4	DG-193	4.4
2.0 TDI 4motion	100		CAAE; CCHB	05/10 >	4	DG-193	4.4
2.0 TDI	100		CAAE; CCHB	05/10 >	4	DG-193	4.4
2.5 TDI	96		AXD	04/03 > 11/09	5	DG-109	11
2.5 TDI	128		AXE	04/03 > 11/09	5	DG-109	11

	KW				QTY		
VW продолжение							
2.5 TDI 4motion	96		AXD	07/04 > 11/09	5	DG-109	11
2.5 TDI 4motion	128		AXE	07/04 > 11/09	5	DG-109	11
2.5 TDI	120		BLJ	11/03 > 11/09	5	DG-109	11
NEW BEETLE (98-)							
1.9 TDI	74	9C-2-623 845 >	ATD	02/01 >	4	DG-109	11
1.9 TDI	77		BSW	07/05 >	4	DG-109	11
1.9 TDI	66		ALH	01/98 > 06/04	4	DG-005	11
NEW BEETLE (02-10)							
1.9 TDI	74		AXR	06/03 > 09/10	4	DG-109	11
1.9 TDI	77		BSW	07/05 > 09/10	4	DG-109	11
PASSAT (73-81)							
1.5 D	37		CK	08/77 > 07/80	4	DG-012	11
1.5 D	37		CK	02/77 > 07/80	4	DG-012	11
1.6 D	40		CR	02/79 > 07/80	4	DG-012	11
PASSAT (79-89)							
1.6 D	40		CR; JK	08/80 > 03/88	4	DG-012	11
1.6 TD	51		CY	04/82 > 03/88	4	DG-012	11
1.6 TD	51		CY	01/85 > 03/88	4	DG-012	11
1.6 TD	59		RA	05/86 > 03/88	4	DG-012	11
PASSAT (88-97)							
1.6 TD	59		RA; SB	08/88 > 09/93	4	DG-012	11
1.9 D	50		1Y	05/89 > 10/93	4	DG-012	11
1.9 TD	55		AAZ	03/91 > 08/96	4	DG-012	11
1.9 TDI	66		1Z; AHU	10/93 > 08/96	4	DG-005	11
1.9 TD	55		AAZ	03/91 > 05/97	4	DG-012	11
1.9 TDI	66		1Z; AHU	10/93 > 05/97	4	DG-005	11
1.9 TDI	66		1Z	04/88 > 07/91	4	DG-005	11
1.9 TDI	81		AFN	03/96 > 08/96	4	DG-005	11
1.9 TDI	81		AFN	03/96 > 05/97	4	DG-005	11
PASSAT (96-00)							
1.9 TDI	85		AJM; ATJ	08/98 > 11/00	4	DG-005	11
1.9 TDI 4motion	85		AJM; ATJ	08/99 > 11/00	4	DG-005	11
1.9 TDI 4motion	85		ATJ	08/99 > 11/00	4	DG-005	11
1.9 TDI	74	> 3B-2-350 000	AVB	02/00 > 11/00	4	DG-005	11
1.9 TDI	74	3B-2-350 001 >	AVB	02/00 > 11/00	4	DG-109	11
1.9 TDI	66		AHH; AHU	10/96 > 11/00	4	DG-005	11
1.9 TDI	81		AFN; AVG	10/96 > 11/00	4	DG-005	11
1.9 TDI	66		AHH; AHU	06/97 > 11/00	4	DG-005	11
1.9 TDI	81		AFN; AVG	06/97 > 11/00	4	DG-005	11
1.9 TDI Syncro/4motion	81		AFN; AVG	10/96 > 11/00	4	DG-005	11
1.9 TDI Syncro/4motion	81		AFN; AVG	06/97 > 11/00	4	DG-005	11
2.5 TDI	110		AFB; AKN	07/98 > 11/00	6	DG-144	11
2.5 TDI Syncro/4motion	110		AFB; AKN	12/98 > 11/00	6	DG-144	11
PASSAT (00-05)							
1.9 TDI	74	> 3B-2-350 000	AVB	11/00 > 05/05	4	DG-005	11
1.9 TDI	74	3B-2-350 001 >	AVB	11/00 > 05/05	4	DG-109	11
1.9 TDI	96	> 3B-2-350 000	AVF; AWX	11/00 > 05/05	4	DG-005	11
1.9 TDI	96	3B-2-350 001 >	AVF; AWX	11/00 > 05/05	4	DG-109	11
1.9 TDI 4motion	96	> 3B-2-350 000	AVF	11/00 > 05/05	4	DG-005	11
1.9 TDI 4motion	96	3B-2-350 001 >	AVF	11/00 > 05/05	4	DG-109	11
2.5 TDI	110		AFB; AKN	11/00 > 05/05	6	DG-144	11
2.5 TDI 4motion	110		AFB; AKN	11/00 > 05/05	6	DG-144	11
2.5 TDI 4motion	132		BAU; BDH	01/03 > 05/05	6	DG-144	11
2.5 TDI	120		BDG	05/03 > 05/05	6	DG-144	11
PASSAT (05-10)							
1.6 TDI	77		CAYC	08/09 > 07/10	4	DG-193	4.4
1.6 TDI	77		CAYC	08/09 > 11/10	4	DG-193	4.4
1.9 TDI	77		BKC; BLS; BXE	03/05 > 11/08	4	DG-177	5
1.9 TDI	77		BKC; BLS; BXE	08/05 > 11/08	4	DG-177	5
2.0 TDI 16V	103		BKP	05/07 >	4	DG-190	4.4
2.0 TDI 16V	103		CBAB	03/05 >	4	DG-193	4.4
2.0 TDI	125		CBBB	08/05 >	4	DG-193	4.4
2.0 TDI 16V	103		CBAB	08/05 >	4	DG-193	4.4
2.0 TDI	100		BMA	05/07 > 11/10	4	DG-190	4.4
2.0 TDI	100		CBAA	08/05 > 11/10	4	DG-193	4.4
2.0 TDI 16V 4motion	103		BKP	05/07 >	4	DG-190	4.4
2.0 TDI 16V 4motion	103		CBAB	03/05 >	4	DG-193	4.4
2.0 TDI 16V 4motion	103		CBAB	08/05 >	4	DG-193	4.4

	KW				QTY		
VW продолжение							
2.0 TDI	100		CBAA	03/05 > 11/10	4	DG-193	4.4
2.0 TDI	81		CBDC	11/08 > 07/10	4	DG-193	4.4
2.0 TDI	81		CBDC	11/08 > 11/10	4	DG-193	4.4
2.0 BlueTDI	105		CBAC	01/09 >	4	DG-193	4.4
2.0 TDI 4motion	125		CBBB	05/09 >	4	DG-193	4.4
PASSAT (09-)							
1.6 TDI	77		CAYC	08/10 >	4	DG-193	4.4
2.0 TDI	103		CFFB	08/10 >	4	DG-193	4.4
2.0 TDI	125		CFGB; CLLA	08/10 >	4	DG-193	4.4
2.0 TDI 4motion	125		CFGB; CLLA	08/10 >	4	DG-193	4.4
2.0 TDI 4motion	103		CFFB	08/10 >	4	DG-193	4.4
2.0 TDI	100		CFFA	08/10 >	4	DG-193	4.4
PASSAT CC (08-)							
2.0 TDI	103		CBAB; CFFB	06/08 >	4	DG-193	4.4
2.0 TDI	125		CBBB; CFGB; CLLA	06/08 >	4	DG-193	4.4
2.0 TDI	100		CBAA; CFFA	06/08 > 05/11	4	DG-193	4.4
2.0 BlueTDI	105		CBAC	05/09 > 11/10	4	DG-193	4.4
2.0 TDI 4motion	103		CBAB; CFFB	08/09 >	4	DG-193	4.4
2.0 TDI 4motion	125		CBBB; CFGB	11/09 >	4	DG-193	4.4
2.0 TDI	120		CBBA	05/08 > 11/08	4	DG-193	4.4
PHAETON							
3.0 V6 TDI 4motion	165		BMK	09/04 >	6	DG-193	4.4
3.0 V6 TDI 4motion	176		CARB; CEXA	11/08 >	6	DG-193	4.4
3.0 V6 TDI 4motion	171		CARA	06/07 >	6	DG-193	4.4
5.0 V10 TDI 4motion	230		AJS	11/02 >	10	DG-109	11
POLO (81-94)							
1.3 D	33		MN	08/86 > 07/90	4	DG-012	11
1.3 D	33		MN	08/86 > 08/90	4	DG-012	11
1.3 D	33		MN	08/86 > 12/88	4	DG-012	11
1.4 D	35		1W	08/92 > 07/94	4	DG-012	11
1.4 D	35		1W	10/90 > 09/94	4	DG-012	11
1.4 D	35		1W	08/90 > 09/94	4	DG-012	11
POLO (95-05)							
1.4 TDI	55		BAY	07/03 >	3	DG-109	11
1.7 SDI	44		AKU	08/97 > 12/99	4	DG-005	11
1.7 SDI	42		AHG	04/97 > 10/99	4	DG-005	11
60 1.7 SDI	44		AKU	08/97 > 10/99	4	DG-005	11
57 1.7 SDI	42		AKW	07/97 > 09/01	4	DG-005	11
1.9 D	47		AEF	10/94 > 12/99	4	DG-012	11
110 1.9 TDI	81		AFN; ASV	06/98 > 09/01	4	DG-005	11
68 1.9 SDI	50		AGP; AQM	08/99 > 09/01	4	DG-005	11
64 1.9 SDI	47		AGD	07/96 > 10/99	4	DG-005	11
1.9 SDI	47		AGD	07/96 > 12/99	4	DG-005	11
1.9 SDI	47		ASY	09/02 >	4	DG-005	11
64 1,9 D	47		1Y	01/96 > 10/96	4	DG-012	11
1.9 TDi	74		ATD	09/02 >	4	DG-109	11
1.9 SDI	48		AEY	06/96 > 09/01	4	DG-005	11
64 1.9 D	47		AEF	10/94 > 10/99	4	DG-012	11
64 1.9 SDI	47		AEY	12/95 > 08/99	4	DG-005	11
90 1.9 TDI	66		AGR; AHU; ALE; ALH	09/96 > 09/01	4	DG-005	11
POLO (97-01)							
1.4 TDI	55		AMF	10/99 > 09/01	3	DG-005	11
1.7 SDI	44		AKU	10/99 > 09/01	4	DG-005	11
1.7 SDI	42		AKW	08/97 > 09/01	4	DG-005	11
1.9 TDI	81		AFN; ASV	06/98 > 09/01	4	DG-005	11
1.9 D	47		AEF	10/99 > 09/01	4	DG-012	11
1.9 SDI	50		AGP; AQM	08/99 > 09/01	4	DG-005	11
1.9 SDI	47		AGD; ASX	10/99 > 09/01	4	DG-005	11
1.9 TDI	66		AGR; AHU; ALE; ALH	05/97 > 09/01	4	DG-005	11
1.9 SDI	47		AEY	06/97 > 09/01	4	DG-005	11
POLO (01-09)							
1.4 TDI	55		AMF; BAY	10/01 > 06/05	3	DG-109	11
1.4 TDI	59		BNV	04/05 > 11/09	3	DG-109	11
1.4 TDI	51		BNM	04/05 > 11/09	3	DG-109	11
1.9 TDI	74		ATD; AXR	10/01 > 11/09	4	DG-109	11
1.9 SDI	47		ASY	10/01 > 11/09	4	DG-005	11
1.9 TDI	96		ASZ; BLT	11/03 > 11/09	4	DG-109	11

	KW				QTY		
VW продолжение							
POLO (09-)							
1.2 TDI	55		CFWA	10/09 >	3	DG-193	4.4
1.6 TDI	55		CAYA	06/09 >	4	DG-193	4.4
1.6 TDI	66		CAYB	06/09 >	4	DG-193	4.4
1.6 TDI	77		CAYC; CLNA	06/09 >	4	DG-193	4.4
SANTANA (81-85)							
1.6 D	40		CR; JK	08/81 > 12/84	4	DG-012	11
1.6 TD	51		CY	12/81 > 12/84	4	DG-012	11
SCIROCCO (08-)							
2.0 TDI	103		CBDB; CFHC	08/08 >	4	DG-193	4.4
2.0 TDI	125		CBBB; CFGB	05/09 >	4	DG-193	4.4
2.0 TDI	100		CFHB	11/10 >	4	DG-193	4.4
SHARAN (95-)							
1.9 TDI	85	> 7M-2-030 004	AUY; BVK	04/00 > 03/10	4	DG-005	11
1.9 TDI	85	7M-2-030 005 >	AUY; BVK	04/00 > 03/10	4	DG-109	11
1.9 TDI 4motion	85	> 7M-2-030 004	AUY; BVK	04/00 > 03/10	4	DG-005	11
1.9 TDI 4motion	85	7M-2-030 005 >	AUY; BVK	04/00 > 03/10	4	DG-109	11
1.9 TDI	96		ASZ	11/02 > 03/10	4	DG-109	11
1.9 TDI	110		BTB	06/05 > 03/10	4	DG-109	11
1.9 TDI	66	> 7M-2-030 004	1Z; AHU; ANU	09/95 > 03/10	4	DG-005	11
1.9 TDI	66	7M-2-030 005 >	1Z; AHU; ANU	09/95 > 03/10	4	DG-109	11
1.9 TDI	81		AFN; AVG	09/96 > 04/00	4	DG-005	11
SHARAN (10-)							
2.0 TDI	103		CFFB	05/10 >	4	DG-193	4.4
2.0 TDI	125		CFGB	08/10 >	4	DG-193	4.4
2.0 TDI	100		CFFA	05/10 >	4	DG-193	4.4
2.0 TDI 4motion	100		CFFA	05/11 > 05/12	4	DG-193	4.4
2.0 TDI 4motion	103		CFFB	05/11 >	4	DG-193	4.4
TIGUAN							
2.0 TDI 4motion	103		CBAB; CFFB; CLJA	09/07 >	4	DG-193	4.4
2.0 TDI 4motion	125		CBBB; CFGB	09/07 >	4	DG-193	4.4
2.0 TDI	103		CBAB; CFFB	03/08 >	4	DG-193	4.4
2.0 TDI 4motion	100		CBAA; CFFA	11/07 >	4	DG-193	4.4
2.0 TDI	81		CFFD	05/10 >	4	DG-193	4.4
2.0 TDI 4motion	120		CBBA	02/08 > 08/09	4	DG-193	4.4
TOUAREG (02-10)							
2.5 R5 TDI	128		BAC	01/03 > 05/10	5	DG-109	11
2.5 R5 TDI	120		BLK	08/03 > 05/10	5	DG-109	11
3.0 V6 TDI	165		BKS	11/04 > 05/10	6	DG-193	4.4
3.0 V6 TDI	165		CATA	11/04 > 05/10	4	DG-193	4.4
3.0 V6 TDI	176		CASA; CASC	11/07 > 05/10	6	DG-193	4.4
3.0 TDI	155		BUN; CASB	04/06 > 05/10	6	DG-193	4.4
5.0 V10 TDI	230		AYH	10/02 > 05/10	10	DG-109	11
TOUAREG (10-)							
3.0 V6 TDI	176		CASA	01/10 >	6	DG-193	4.4
3.0 V6 TDI	150		CASD; CJMA	01/10 >	6	DG-193	4.4
4.2 V8 TDI	250		CKDA	01/10 >	8	DG-193	4.4
TOURAN							
1.6 TDI	77		CAYC	04/10 > 05/10	4	DG-193	4.4
1.6 TDI	66		CAYB	05/10 >	4	DG-193	4.4
1.9 TDI	74		AVQ	02/03 > 05/04	4	DG-177	5
1.9 TDI	77		BKC; BLS; BXE	08/03 > 05/10	4	DG-177	5
1.9 TDI	66		BRU; BXF; BXJ	11/04 > 05/10	4	DG-177	5
2.0 TDI	100		AZV	02/03 > 05/10	4	DG-190	4.4
2.0 TDI 16V	103		BKD	08/03 > 05/10	4	DG-190	4.4
2.0 TDI 16V	103		CFHC	08/03 > 05/10	4	DG-193	4.4
2.0 TDI	125		CFJA	12/05 > 05/10	4	DG-193	4.4
2.0 TDI	103		BMM	12/05 > 05/10	4	DG-177	5
2.0 TDI	81		CLCA	11/10 >	4	DG-193	4.4
TRANSPORTER III (79-92)							
1.6 D	37		CS	01/81 > 07/87	4	DG-012	11
1.6 TD	51		JX	08/84 > 07/92	4	DG-012	11
1.6 TD	51		JX	10/84 > 07/92	4	DG-012	11
1.6 TD Syncro	51		JX	03/86 > 07/92	4	DG-012	11
1.7 D	42		KY	10/86 > 07/92	4	DG-012	11
1.7 D	42		KY	07/89 > 07/92	4	DG-012	11
1.7 D	42		KY	08/85 > 07/87	4	DG-012	11

	KW				QTY		
VW продолжение							
TRANSPORTER IV (90-03)							
1.9 D	44		1X	09/90 > 12/95	4	DG-012	11
1.9 TD	50		ABL	10/92 > 04/03	4	DG-012	11
1.9 D	45		1X	07/90 > 12/95	4	DG-012	11
2.4 D	55		AJA	08/97 > 04/03	5	DG-012	11
2.4 D Syncro	57		AAB	10/92 > 09/98	5	DG-012	11
2.4 D	57		AAB	09/90 > 04/98	5	DG-012	11
2.4 D	57		AAB	07/90 > 04/98	5	DG-012	11
2.5 TDI	65		AJT; AYY	05/98 > 04/03	5	DG-005	11
2.5 TDI	111		AHY; AXG	05/98 > 04/03	5	DG-005	11
2.5 TDI Syncro	75		ACV; AXL	09/95 > 04/03	5	DG-005	11
2.5 TDI	65		AJT; AYY	12/98 > 04/03	5	DG-005	11
2.5 TDI	111		AXG	09/00 > 04/03	5	DG-005	11
2.5 TDI Syncro	75		ACV; AXL	05/98 > 04/03	5	DG-005	11
2.5 TDI	75		ACV; AUF; AYC	09/95 > 04/03	5	DG-005	11
2.5 TDI Syncro	75		ACV; AXL	01/96 > 04/03	5	DG-005	11
TRANSPORTER V (03-)							
1.9 TDI	63		AXC	04/03 > 11/09	4	DG-109	11
1.9 TDI	77		AXB	04/03 > 11/09	4	DG-109	11
1.9 TDI	75		BRS	06/06 > 11/09	4	DG-177	5
1.9 TDI	62		BRR	01/06 > 11/09	4	DG-177	5
2.0 TDI	62		CAAA	09/09 >	4	DG-193	4.4
2.0 TDI	75		CAAB	09/09 >	4	DG-193	4.4
2.0 TDI	103		CAAC	09/09 >	4	DG-193	4.4
2.0 TDI	103		CAAC; CCHA	09/09 >	4	DG-193	4.4
2.0 TDI 4motion	103		CAAC; CCHA	09/09 >	4	DG-193	4.4
2.0 TDI 4motion	103		CAAC	09/09 >	4	DG-193	4.4
2.0 BiTDI	132		CFCA	09/09 >	4	DG-193	4.4
2.0 BiTDI 4motion	132		CFCA	09/09 >	4	DG-193	4.4
2.0 TDI	100		CAAE; CCHB	05/10 >	4	DG-193	4.4
2.0 TDI 4motion	100		CAAE; CCHB	05/10 >	4	DG-193	4.4
2.5 TDI	96		AXD	04/03 > 11/09	5	DG-109	11
2.5 TDI	128		AXE	04/03 > 11/09	5	DG-109	11
2.5 TDI 4motion	96		AXD	07/04 > 11/09	5	DG-109	11
2.5 TDI 4motion	128		AXE	07/04 > 11/09	5	DG-109	11
2.5 TDi 4motion	128		AXE	06/06 >	5	DG-109	11
2.5 TDi	120		BLJ	11/03 > 11/09	5	DG-109	11
2.5 TDI 4motion	128		AXE	04/04 > 11/09	5	DG-109	11
VENTO							
1.9 D	48		1Y	11/91 > 09/98	4	DG-012	11
1.9 TD	55		AAZ	11/91 > 09/98	4	DG-012	11
1.9 TDI	66		1Z; AHU; ALE	09/93 > 09/98	4	DG-005	11
1.9 TDI	81		AFN	04/96 > 09/98	4	DG-005	11
1.9 SDI	47		AEY	04/97 > 09/98	4	DG-005	11

DENSO Руководство покупателя



DENSO P/N	MAKE	MODEL	
DG-001	ALFA ROMEO	145	
		146	
		155	
		164	
		AR 6	
		AR 8	
	ARO	10	
		240-244	
	AVIA	A21	
	BEDFORD	BLITZ	
	BERTONE	FREECLIMBER	
	BMW	3 (E30)	
		3 (E36)	
		5 (E28)	
		5 (E34)	
		5 (E39)	
		7 (E38)	
	CARBODIES	FX FAIRWAY	
		FX4	
		FX4S	
	CHEVROLET	C1500	
		C2500	
		C3500	
	CHRYSLER	VOYAGER (90-95)	
	CITROËN	BERLINGO (96-)	
		BX	
		C15	
		C25	
		C35	
		CX I	
		CX II	
		EVASION	
		JUMPER (94-02)	
		JUMPY (95-06)	
		VISA	
		XANTIA (93-98)	
		XANTIA (98-03)	
		XM (89-94)	
		XM (94-00)	
		XSARA	
		ZX	
		DAF	400-Serie
		DALLAS	FUN
		DODGE	CARAVAN (95-01)
	FIAT	127	
		131	
		132	
		147	
		242-SERIE	
		ARGENTA	
		BRAVA	
		BRAVO (95-02)	
		CAMPAGNOLA	
		CROMA (85-96)	
		DUCATO (82-90)	
		DUCATO (89-94)	
		DUCATO (94-)	
		DUCATO (94-02)	
		DUNA (87-91)	
		ELBA	
		FIORINO (77-88)	
		FIORINO (88-05)	
		PALIO	
		PANDA (80-04)	
		PUNTO (93-00)	
		REGATA	
		RITMO (78-88)	
		SCUDO (96-06)	
		STRADA	
		TALENTO	
		TEMPRA	
		TIPO	

DENSO P/N	MAKE	MODEL	
DG-001 продолжение		ULYSSE (94-02)	
		UNO (83-)	
	FORD	GRANADA	
		SCORPIO I	
		SIERRA (82-87)	
		SIERRA (87-93)	
	FSO	POLONEZ (88-92)	
		POLONEZ (92-05)	
	HYUNDAI	LANTRA	
	INNOCENTI	ELBA	
	ISUZU	CAMPO	
		D-MAX (02-)	
		RODEO	
	JEEP	CHEROKEE (84-01)	
	LADA	NIVA	
	LANCIA	DEDRA	
		DELTA (79-94)	
		PRISMA	
		THEMA (86-94)	
	LAND ROVER	88/109	
		90/110	
		RANGE ROVER II (94-02)	
	LDV	400	
	MAHINDRA	CJ 3	
	MERCEDES-BENZ	100 (631)	
		190 (W201)	
		COUPE (C123) (77-85)	
		G-CLASS (W460) (79-93)	
		KOMBI (S123) (77-85)	
		KOMBI (S124) (85-93)	
		Saloon (W123) (76-85)	
		Saloon (W124) (84-93)	
		SPRINTER 2-t (901, 902) (95-06)	
		SPRINTER 3-t (903) (95-06)	
		SPRINTER 4-t (904) (96-06)	
		T1 (601) (77-96)	
		T1 (602) (77-96)	
		OPEL	ASCONA B (75-81)
			ASCONA C (81-88)
	ASTRA F (91-01)		
	ASTRA G (98-09)		
	FRONTERA A (92-98)		
	KADETT D (79-84)		
	KADETT E (84-94)		
	OMEGA A (86-94)		
	OMEGA B (94-03)		
	REKORD E (77-86)		
	VECTRA A (88-95)		
	PEUGEOT	205 (83-98)	
		205 (94-)	
		305 (77-82)	
		305 (82-88)	
		306	
		309 (85-89)	
		309 (89-93)	
		405 (87-93)	
		405 (92-96)	
		406	
		504	
		505	
		604	
		605	
		806	
		BOXER (94-02)	
		EXPERT (95-)	
		J5 (81-90)	
		J5 (90-94)	
		J7	
	J9		
	PARTNER (96-)		
	PIAGGIO	PORTER	

DENSO P/N	MAKE	MODEL	
DG-001 продолжение	PUCH	G-MODELL	
		RENAULT	
		11	
		18	
		19 I (88-92)	
		19 II (92-03)	
		20 (75-83)	
		21	
		25	
		30	
		9	
		CLIO (90-98)	
		ESPACE (84-92)	
		ESPACE (91-96)	
		FUEGO	
		MASTER I (80-98)	
		RAPID	
		SAFRANE I (92-96)	
		SUPER 5	
		TRAFIC (80-94)	
		TRAFIC (89-01)	
	ROVER		200 (89-00)
			400 (90-98)
			800
			MAESTRO
			MONTEGO
	SEAT		132
			IBIZA I (84-93)
			MALAGA
	SUZUKI		RONDA
			BALENO (95-02)
			SAMURAI
	TALBOT		VITARA (88-02)
			180
			HORIZON
			SIMCA 1609/1610
		TAGORA	
	TATA (TELCO)		LOADBETA
	TOYOTA		LAND CRUISER (69-97)
	VAUXHALL		ASTRA (79-86)
			ASTRA Mk II (84-93)
			ASTRA Mk III (91-01)
			ASTRA Mk IV (98-06)
			ASTRAVAN Mk III (91-98)
			ASTRAVAN Mk IV (98-06)
			CARLTON Mk II (77-86)
			CARLTON Mk III (86-94)
		CAVALIER Mk II (81-88)	
		CAVALIER Mk III (88-95)	
		FRONTERA (92-98)	
		OMEGA	
		ROYALE	
DG-003		CITROËN	AX
			BERLINGO (96-)
	JUMPY (95-06)		
	SAXO		
	XSARA		
	FIAT		DUCATO (94-02)
			SCUDO (96-06)
	NISSAN		MICRA (92-03)
	PEUGEOT		106 (91-96)
			106 (96-)
			206 (98-)
			306
			EXPERT (95-)
	PARTNER (96-)		
ROVER		100 (METRO) (90-98)	
TOYOTA		COROLLA (97-)	
DG-004	CITROËN	AX	
		FIAT	DUCATO (94-02)
	FORD		ESCORT '86
			ESCORT '91
		ESCORT '95	

DENSO P/N	MAKE	MODEL	
DG-004 продолжение		ESCORT CLASSIC	
		ESCORT IV (85-90)	
		ESCORT V (90-92)	
		ESCORT VI (92-95)	
		ESCORT VII (95-02)	
		FIESTA (91-96)	
		FIESTA II (83-89)	
		FIESTA III (89-97)	
		MONDEO I (93-96)	
		ORION II (85-90)	
		ORION III (90-94)	
		P 100 (87-92)	
		SIERRA (87-93)	
	OPEL		ARENA
			MOVANO
	PEUGEOT		106 (91-96)
	RENAULT		MASTER I (80-98)
			TRAFIC (80-94)
			TRAFIC (89-01)
	VAUXHALL		ARENA
			MOVANO (98-10)
	DG-005	AUDI	100 (82-91)
			100 (90-94)
			80 (91-96)
			A3 (96-03)
A4 (00-04)			
A4 (94-01)			
A6 (94-97)			
A6 (97-05)			
CABRIOLET (93-00)			
DACIA			DUSTER
			LOGAN
			LOGAN MCV
		SANDERO	
FORD			GALAXY (92-06)
MITSUBISHI			CARISMA
			SPACE STAR
NISSAN			ALMERA (00-)
			INTERSTAR
			KUBISTAR
			MICRA (03-)
			NOTE
			NV200
			PRIMASTAR
			PRIMERA (02-)
		QASHQAI	
		TIIDA (07-)	
	TRADE (93-98)		
	TRADE (96-04)		
OPEL		MOVANO	
		VIVARO (01-)	
		VIVARO (06-)	
RENAULT		CLIO (05-)	
		CLIO (98-)	
		ESPACE (02-)	
		ESPACE (96-02)	
		GRAND SCÉNIC (04-)	
		KANGOO (08-)	
		KANGOO (97-)	
		KANGOO BE BOP	
		LAGUNA (01-)	
		LAGUNA (07-)	
		LAGUNA (93-01)	
		MASTER II (98-)	
		MEGANE I (96-03)	
		MEGANE II (02-)	
		MODUS	
	SCÉNIC I (99-03)		
	SCÉNIC II (03-)		
	THALIA (98-03)		
	THALIA II (08-)		
	TRAFIC II (01-)		

DENSO P/N	MAKE	MODEL	
DG-005 продолжение	SEAT	TWINGO (07-)	
		ALHAMBRA	
		AROSA	
		CORDOBA (93-99)	
		CORDOBA (99-02)	
		IBIZA II (93-99)	
		IBIZA III (99-02)	
		IBIZA IV (02-09)	
		INCA	
		LEON (99-06)	
		TOLEDO (91-99)	
		TOLEDO (99-06)	
		SKODA	FABIA (99-08)
			OCTAVIA 1U2/1U5 (96-10)
	SUZUKI	GRAND VITARA (05-)	
		JIMNY	
	VAUXHALL	MOVANO (98-10)	
		VIVARO	
	VOLVO	850	
		S70 (96-00)	
		S80 (98-06)	
		V70 (00-07)	
		V70 (96-00)	
	VW	BORA	
		CADDY II (95-04)	
		GOLF III (91-99)	
		GOLF IV (97-08)	
		LT 28-35 II (96-06)	
		LT 28-46 II (96-06)	
		LT II (96-06)	
		LUPO (98-05)	
		NEW BEETLE (98-)	
		PASSAT (00-05)	
		PASSAT (88-97)	
		PASSAT (96-00)	
		POLO (01-09)	
		POLO (95-05)	
		POLO (97-01)	
		SHARAN (95-)	
		TRANSPORTER IV (90-03)	
		VENTO	
	DG-006	JEEP	CHEROKEE (84-01)
		VOLVO	340-360
	DG-007	FORD	ESCORT '95
			ESCORT VII (95-02)
			FIESTA (96-)
			FIESTA II (95-02)
MONDEO II (96-00)			
MAZDA	121 (96-03)		
DG-008	DACIA	SOLENZA	
	OPEL	ARENA	
		RENAULT	CLIO (98-)
			KANGOO (97-)
			MEGANE I (96-03)
	THALIA (98-03)		
TRAFIC (89-01)			
VAUXHALL	ARENA		
DG-009	RENAULT	CLIO (90-98)	
		MEGANE I (96-03)	
DG-010	DAEWOO	KORANDO	
		MUSSO	
		REXTON	
	MERCEDES-BENZ	100 (631)	
		190 (W201)	
		C-CLASS (S202) (96-01)	
		C-CLASS (W202) (93-00)	
		E-CLASS (S124) (92-96)	
		E-CLASS (W124) (93-95)	
		G-CLASS (W460) (79-93)	
		G-CLASS (W461) (90-)	
		G-CLASS (W463) (89-)	
		KOMBI (S124) (85-93)	

DENSO P/N	MAKE	MODEL
DG-010 продолжение		Saloon (W124) (84-93)
		S-CLASS (W140) (91-98)
		SPRINTER 2-t (901, 902) (95-06)
		SPRINTER 3-t (903) (95-06)
		SPRINTER 4-t (904) (96-06)
		T1 (601) (77-96)
		T1 (602) (77-96)
		V-CLASS (638/2) (96-03)
		VITO (638) (96-03)
		PUCH
	RENAULT	MEGANE I (96-03)
SSANGYONG	KORANDO	
	MUSSO	
	REXTON	
DG-012	AUDI	100 (76-83)
		100 (82-91)
		100 (90-94)
		80 (78-86)
		80 (86-91)
		80 (91-96)
	90 (87-91)	
	BEDFORD	BLITZ
	FORD	TRANSIT (77-86)
	MITSUBISHI	CARISMA
	NISSAN	BLUEBIRD (80-86)
		LAUREL (77-85)
		LAUREL (84-89)
	RENAULT	19 I (88-92)
		19 II (92-03)
		MEGANE I (96-03)
	SEAT	CORDOBA (93-99)
IBIZA II (93-99)		
INCA		
TERRA		
SKODA	TOLEDO (91-99)	
	FELICIA I (94-98)	
VOLVO	FELICIA II (98-01)	
	240	
440		
460		
740		
760		
940		
960		
S40 (95-03)		
V40 (95-04)		
VW	CADDY I (82-92)	
	CADDY II (95-04)	
	GOLF I (74-93)	
	GOLF II (83-92)	
	GOLF III (91-99)	
	JETTA (78-84)	
	JETTA (83-92)	
	LT 28-35 I (75-96)	
	LT 40-55 I (75-96)	
	PASSAT (73-81)	
	PASSAT (79-89)	
	PASSAT (88-97)	
	POLO (81-94)	
	POLO (95-05)	
POLO (97-01)		
SANTANA (81-85)		
TRANSPORTER III (79-92)		
TRANSPORTER IV (90-03)		
VENTO		
DG-101	CARBODIES	FX4R
	FORD	FOCUS (98-05)
		HONDA
	ACCORD VII (97-)	
	CIVIC VI (93-01)	
	LAND ROVER	FREELANDER (98-06)
MG	MG ZR	

DENSO P/N	MAKE	MODEL
DG-101 продолжение	RENAULT	MG ZS
		ESPACE (96-02)
		LAGUNA (93-01)
		MEGANE I (96-03)
		SAFRANE II (96-00)
	ROVER	SCÉNIC I (99-03)
		200 (89-00)
		25 (99-05)
		400 (95-00)
		45 (00-05)
		600
	VOLVO	STREETWISE
		S40 (95-03)
	DG-102	FIAT
BRAVA		
BRAVO (95-02)		
LANCIA		MAREA
		DELTA (93-99)
TOYOTA	KAPPA	
DG-104	ISUZU	COROLLA (01-07)
		GEMINI (88-90)
		MIDI
	OPEL	TROOPER (91-98)
		ASTRA F (91-01)
		CAMPO
		CORSA A (82-93)
		KADETT E (84-94)
		MONTEREY A (91-98)
	VAUXHALL	ASTRA Mk II (84-93)
		ASTRA Mk III (91-01)
		BRAVA
		MONTEREY (91-99)
		NOVA
DG-106	MERCEDES-BENZ	C-CLASS (S202) (96-01)
		C-CLASS (W202) (93-00)
		E-CLASS (S124) (92-96)
		E-CLASS (S210) (96-03)
		E-CLASS (W124) (93-95)
		E-CLASS (W210) (95-02)
		G-CLASS (W463) (89-)
		S-CLASS (W140) (91-98)
	PUCH	G-MODELL
	DG-108	ISUZU
OPEL		CAMPO
		FRONTERA A (92-98)
VAUXHALL		BRAVA
		FRONTERA (92-98)
DG-109	ALFA ROMEO	155
		164
	AUDI	A2 (01-05)
		A3 (96-03)
		A4 (00-04)
		A6 (97-05)
	CHRYSLER	VOYAGER (94-02)
	FORD	GALAXY (92-06)
		SCORPIO II (94-98)
	JEEP	GRAND CHEROKEE (91-99)
		GRAND CHEROKEE (98-05)
	OPEL	FRONTERA A (92-98)
	ROVER	800
	SEAT	ALHAMBRA
		AROSA
		CORDOBA (02-09)
		IBIZA IV (02-09)
		LEON (99-06)
		TOLEDO (99-06)
		SKODA
	SKODA	FABIA (99-08)
		OCTAVIA 1U2/1U5 (96-10)
		ROOMSTER
SUPERB (01-08)		
VAUXHALL	FRONTERA (92-98)	

DENSO P/N	MAKE	MODEL
DG-109 продолжение	VW	BORA
		CADDY III (04-)
		FOX
		GOLF IV (97-08)
		LUPO (98-05)
		MULTIVAN
		NEW BEETLE (02-10)
		NEW BEETLE (98-)
		PASSAT (00-05)
		PASSAT (96-00)
		PHAETON
		POLO (01-09)
		POLO (95-05)
		SHARAN (95-)
TOUAREG (02-10)		
DG-110	MERCEDES-BENZ	TRANSPORTER V (03-)
		E-CLASS (S210) (96-03)
		E-CLASS (W210) (95-02)
		SPRINTER 2-t (901, 902) (95-06)
		SPRINTER 3-t (903) (95-06)
		SPRINTER 4-t (904) (96-06)
DG-111	CITROËN	VARIO (96-)
		JUMPER (02-)
	FIAT	JUMPER (94-02)
		DUCATO (02-)
	PEUGEOT	DUCATO (94-02)
		BOXER (01-)
		BOXER (94-02)
RENAULT	MASTER II (98-)	
DG-112	RENAULT	CLIO (98-)
		KANGOO (97-)
		MEGANE I (96-03)
		SCÉNIC I (99-03)
DG-113	CITROËN	BERLINGO (96-)
		C1
		C2
		C3 (02-09)
		C3 Pluriel (03-)
		C4
		C5 (04-08)
		C5 (08-)
		XSARA
		XSARA PICASSO
		FORD
	FIESTA V (01-)	
	FOCUS C-MAX (03-07)	
	FOCUS II (04-)	
	MAZDA	FUSION
		2 (03-07)
		3 (00-09)
		3 (09-)
		PEUGEOT
107		
206 (98-)		
307		
407		
PARTNER (96-)		
SUZUKI	LIANA	
	SX4	
TOYOTA	AYGO	
	VOLVO	C30
		S40 (04-)
		S80 (06-)
		V50 (04-)
DG-114	ASIA MOTORS	ROCSTA
		ECONOVAN
	MAZDA	626 II (82-87)
		E-SERIE (84-04)
DG-115	LAND ROVER	E-SERIE (84-06)
		DEFENDER
		DISCOVERY I (89-98)
DISCOVERY II (98-04)		

DENSO P/N	MAKE	MODEL	
DG-116	CITROËN	BERLINGO (96-)	
		C4	
		C5 (01-04)	
		C8	
		EVASION	
		JUMPER (02-)	
		JUMPER (94-02)	
		JUMPY (95-06)	
		XANTIA (98-03)	
		XSARA	
		XSARA PICASSO	
		FIAT	DUCATO (02-)
			DUCATO (94-02)
	SCUDO (96-06)		
	ULYSSE (02-11)		
	ULYSSE (94-02)		
	LANCIA	PHEDRA	
		ZETA	
	PEUGEOT	206 (98-)	
		306	
		307	
		406	
		607	
		806	
		807	
		BOXER (01-)	
		BOXER (94-02)	
		EXPERT (95-)	
		PARTNER (96-)	
		SUZUKI	GRAND VITARA (98-06)
			VITARA (88-02)
	DG-117	CHRYSLER	PT CRUISER
		MERCEDES-BENZ	C-CLASS (CL203) (01-08)
C-CLASS (S202) (96-01)			
C-CLASS (S203) (01-07)			
C-CLASS (W202) (93-00)			
C-CLASS (W203) (00-07)			
CLK (C209) (02-09)			
E-CLASS (S210) (96-03)			
E-CLASS (S211) (03-09)			
E-CLASS (W210) (95-02)			
E-CLASS (W211) (02-08)			
G-CLASS (W463) (89-)			
M-CLASS (W163) (98-05)			
S-CLASS (W220) (98-05)			
SPRINTER 2-t (901, 902) (95-06)			
SPRINTER 3-t (903) (95-06)			
SPRINTER 4-t (904) (96-06)			
V-CLASS (638/2) (96-03)			
VIANO (W639) (03-)			
VITO (638) (96-03)			
VITO (W639) (03-)			
VITO / MIXTO (W639) (03-)			
OPEL			ASTRA G (98-09)
			FRONTERA B (98-)
		OMEGA B (94-03)	
		SINTRA	
		VECTRA B (95-03)	
		ZAFIRA (99-05)	
		SAAB	9-3 (98-03)
			9-5 (97-)
		VAUXHALL	ASTRA Mk IV (98-06)
			ASTRAVAN Mk IV (98-06)
			FRONTERA (98-04)
	OMEGA		
SINTRA			
VECTRA (95-03)			
ZAFIRA (98-05)			
MERCEDES-BENZ	C-CLASS (S202) (96-01)		
	C-CLASS (W202) (93-00)		
	E-CLASS (S124) (92-96)		
	E-CLASS (S210) (96-03)		

DENSO P/N	MAKE	MODEL		
DG-119		E-CLASS (W124) (93-95)		
		E-CLASS (W210) (95-02)		
DG-121	FORD	C-MAX (07-)		
		FIESTA (96-)		
		FOCUS (98-05)		
		FOCUS C-MAX (03-07)		
		FOCUS II (04-)		
		GALAXY (06-)		
		MONDEO IV (07-)		
		S-MAX		
		TOURNEO CONNECT		
		TRANSIT CONNECT (02-)		
		DG-122	ALFA ROMEO	145
				146
				147
156				
159				
166				
FIAT	BRAVA			
	BRAVO (95-02)			
	CROMA (05-)			
	DOBLO (01-)			
	GRANDE PUNTO			
	IDEA			
	MAREA			
	MULTIPLA			
	PUNTO (99-)			
	STILO			
LANCIA	STRADA			
	KAPPA			
	LYBRA			
	MUSA			
	THESIS			
	OPEL	ASTRA H (04-)		
		SIGNUM		
		VECTRA C (02-)		
		ZAFIRA (05-)		
	SAAB	9-3 (02-)		
VAUXHALL		ASTRA MK V (04-)		
	ASTRA MK V (04-09)			
	ASTRAVAN MK V (05-)			
	SIGNUM			
	VECTRA (00-08)			
ZAFIRA (05-)				
VOLVO	S40 (95-03)			
	V40 (95-04)			
DG-123	FORD	ESCORT '81		
		ESCORT '86		
		ESCORT III (80-86)		
		ESCORT IV (85-90)		
		FIESTA II (83-89)		
		ORION I (83-86)		
		ORION II (85-90)		
		DG-124	ISUZU	CAMPO
				GEMINI (88-90)
				TROOPER (83-91)
OPEL	CAMPO			
	CORSA A (82-93)			
VECTRA A (88-95)				
SSANGYONG	KORANDO			
	VAUXHALL	BRAVA		
CAVALIER Mk III (88-95)				
NOVA				
DG-126	NISSAN	NOVAVAN		
		INTERSTAR		
	PRIMASTAR			
	OPEL	MOVANO		
		VIVARO (01-)		
		VIVARO (06-)		
	RENAULT	AVANTIME		
		ESPACE (02-)		
		ESPACE (96-02)		

DENSO P/N	MAKE	MODEL				
DG-126 продолжение		LAGUNA (01-)				
		MASTER II (98-)				
		TRAFIC II (01-)				
		VEL SATIS				
	VAUXHALL	MOVANO (98-10) VIVARO				
DG-127	ALFA ROMEO	145 146 156 166				
		FIAT	BRAVA BRAVO (95-02) MAREA MULTIPLA			
			DG-129	FIAT	DOBLO (01-) PALIO PUNTO (99-) STRADA	
					DG-130	CITROËN
	FORD	MONDEO III (00-07) TRANSIT (00-06)				
		ISUZU				TROOPER (83-91)
	JAGUAR	X-TYPE				
LAND ROVER	DEFENDER					
PEUGEOT	BOXER (06-)					
DG-131	LAND ROVER	88/109				
DG-132	FIAT	CROMA (85-96)				
DG-133	OPEL	VECTRA B (95-03)				
	VAUXHALL	VECTRA (95-03)				
DG-135	MERCEDES-BENZ	170 (W170)				
DG-137	FORD	MAVERICK (93-98)				
		LDV	CUB			
	NISSAN	SERENA (92-01) TERRANO I TERRANO II TRADE (96-04) VANETTE CARGO				
		DG-139	VW	LT 28-46 II (96-06)		
		DG-140	CITROËN	C5 (08-) C6		
				JAGUAR	S-TYPE XJ (03-09)	
LAND ROVER	DISCOVERY III (04-09) RANGE ROVER III (02-) RANGE ROVER SPORT					
	PEUGEOT		407 607			
			VOLVO	C70 II (06-) S60 (00-10) S80 (06-) S80 (98-06) V50 (04-) V70 (00-07) XC70 CROSS COUNTRY (97-07) XC90		
DG-142	OPEL			ASTRA G (98-09) FRONTERA B (98-) OMEGA B (94-03) SIGNUM VECTRA B (95-03) VECTRA C (02-) ZAFIRA (99-05)		
				SAAB	9-3 (02-) 9-3 (98-03) 9-3X (09-)	
					VAUXHALL	ASTRA Mk IV (98-06) FRONTERA (98-04) OMEGA SIGNUM VECTRA (00-08) VECTRA (95-03) ZAFIRA (98-05)

DENSO P/N	MAKE	MODEL				
DG-143	ISUZU	CAMPO GEMINI (88-90) TROOPER (83-91)				
		OPEL	CORSA A (82-93)			
		VAUXHALL	NOVA NOVAVAN			
	DG-144		AUDI	A4 (00-04) A4 (00-09) A4 (04-08) A4 (94-01) A6 (97-05) A8 (02-10) A8 (94-02) ALLROAD (00-05)		
		SKODA		SUPERB (01-08)		
VW				PASSAT (00-05) PASSAT (96-00)		
		DG-145		ALPINA	D10 (E39)	
BMW				3 (E46) 5 (E39) 7 (E38) X5 (E53)		
				LAND ROVER	FREELANDER (98-06) RANGE ROVER III (02-)	
					MG	MG ZT
			OPEL	OMEGA B (94-03)		
ROVER			75			
VAUXHALL			MIDI (84-88) OMEGA			
			DG-146	FORD	RANGER	
KIA	BESTA PREGIO RETONA SPORTAGE (94-03)					
	MAZDA			626 II (82-87) 626 III (87-97) 626 IV (91-97) B-SERIE (85-99) B-SERIE (99-06) E-SERIE (84-06) MPV (95-99)		
		SUZUKI		GRAND VITARA (98-06) VITARA (88-02)		
				DG-155	MERCEDES-BENZ	A-CLASS (W168) (97-04) Vaneo (414) (02-05)
				DG-157	NISSAN	PATROL PICK UP (80-86) PICK UP (85-98)
DG-159		BEDFORD				MIDI
	ISUZU					GEMINI (88-90) MIDI
		OPEL		CORSA A (82-93) KADETT E (84-94)		
	VAUXHALL	ASTRA Mk II (84-93) MIDI (88-97) NOVA				
		DG-161	CITROËN	JUMPER (94-02)		
PEUGEOT		BOXER (94-02)				
DG-162	MITSUBISHI	GALANT II (80-84) L 300 (80-97)				
DG-170	ALFA ROMEO	147 156 159 166 BRERA GT (03-10) SPIDER (06-)				
		CADILLAC	BLS			
			FIAT	BRAVO (06-) CROMA (05-) STILO		
		LANCIA		THESIS		

DENSO P/N	MAKE	MODEL		
DG-170 продолжение	OPEL	ASTRA H (04-)		
		SIGNUM		
		VECTRA C (02-)		
		ZAFIRA (05-)		
	SAAB	9-3 (02-)		
		9-5 (97-)		
	VAUXHALL	ASTRA MK V (04-)		
		ASTRA MK V (04-09)		
		ASTRAVAN MK V (05-)		
		SIGNUM		
		VECTRA (00-08)		
		ZAFIRA (05-)		
DG-171	FIAT	500 (07-)		
		500 C (09-)		
		DOBLO (01-)		
		DOBLO (09-)		
		FIORINO (07-)		
		GRANDE PUNTO		
		IDEA		
		LINEA		
		PANDA (03-)		
		PUNTO		
		PUNTO (08-)		
		PUNTO (99-)		
		PUNTO EVO (08-)		
		QUBO		
		SIENA		
		LANCIA	MUSA	
		YPSILON (843) (03-11)		
		OPEL	AGILA (00-07)	
	AGILA (08-)			
	ASTRA H (04-)			
	COMBO (01-)			
	CORSA C (00-)			
	CORSA D (06-)			
	MERIVA (03-)			
	TIGRA			
	SUZUKI		IGNIS (03-)	
			SPLASH	
		SWIFT III (05-)		
	WAGON R+ (00-)			
	VAUXHALL	AGILA (08-)		
		ASTRA MK V (04-)		
		ASTRA MK V (04-09)		
		ASTRAVAN MK V (05-)		
		COMBO (01-12)		
		CORSA (00-06)		
		CORSA (06-)		
		CORSAVAN (00-)		
		CORSAVAN (06-)		
		MERIVA (03-10)		
		TIGRA (04-09)		
		DG-172	HYUNDAI	GALLOPER (98-03)
				H-1 (97-)
H-1 (97-04)				
H100 (93-04)				
STAREX				
KIA	CARNIVAL (01-)			
	CARNIVAL (05-)			
	CARNIVAL (99-01)			
DG-173	HYUNDAI	ACCENT (99-05)		
		ELANTRA (00-06)		
		GETZ		
		GRANDEUR (05-)		
		i30		
		i30 CW		
		MATRIX		
		SANTA FÉ (00-06)		
		SANTA FÉ (04-12)		
		SONATA (05-)		
		TRAJET		
		TUCSON		

DENSO P/N	MAKE	MODEL
DG-173 продолжение	KIA	CARENS (02-)
		CARENS III (06-)
		CEE'D
		CERATO (04-)
		MAGENTIS (05-)
		PRO CEE'D
		SPORTAGE (04-)
		SPORTAGE (04-)
DG-174	HYUNDAI	GALLOPER (91-98)
		H-1 (97-04)
	KIA	CARNIVAL (01-)
		CARNIVAL (05-)
		CARNIVAL (99-01)
	MITSUBISHI	GALANT V (92-96)
		GALANT VI (96-04)
		L 200 (86-96)
		L 200 (96-07)
		L 300 (80-97)
		L 300 (94-00)
		L 400 (95-)
L 400 (95-05)		
LANCER V (92-03)		
LANCER V (92-96)		
PAJERO CLASSIC		
PAJERO II (90-00)		
PAJERO III (00-06)		
PAJERO SPORT (97-)		
SPACE GEAR		
SPACE RUNNER (91-99)		
SPACE WAGON (91-98)		
DG-175	HUMMER	HUMMER H1
DG-176	CHRYSLER	VOYAGER (00-08)
	JEEP	CHEROKEE (01-08)
	LTI	TX
DG-177	AUDI	A2 (01-05)
		A3 (03-)
		A3 (03-12)
		A4 (00-04)
		A4 (04-08)
	SEAT	ALTEA
		ALTEA XL
		IBIZA V (08-)
		LEON (05-)
	TOLEDO (04-09)	
	SKODA	OCTAVIA 1Z3/1Z5 (04-12)
		SUPERB (08-)
	VW	CADDY III (04-)
		EOS
		GOLF PLUS (05-)
		GOLF V (03-)
		GOLF V (03-09)
		GOLF VI (08-)
		JETTA (05-10)
		MULTIVAN
		PASSAT (05-10)
TOURAN		
TRANSPORTER V (03-)		
DG-178	BMW	1 (E81, E87)
		3 (E46)
		3 (E90)
		3 (E91)
		3 (E92)
		3 (E93)
		5 (E60)
		5 (E61)
		6 (E63)
		6 (E64)
		7 (E65, E66)
		X3 (E83)
		X5 (E53)
X5 (E70)		
X6 (E71)		
DG-180	CITROËN	BERLINGO (08-)

DENSO P/N	MAKE	MODEL	
DG-180 продолжение		BERLINGO (96-)	
		C2	
		C3 (02-09)	
		C3 (09-)	
		C3 Picasso (09-)	
		C4	
		C4 Grand Picasso	
		C4 Picasso	
		C5 (04-08)	
		C5 (08-)	
		JUMPY (07-)	
		NEMO	
		FORD	C-MAX (07-)
			FIESTA (03-)
	FIESTA (09-)		
	FIESTA V (01-)		
	FIESTA VI (08-)		
	FOCUS C-MAX (03-07)		
	FOCUS II (04-)		
	FOCUS III (11-)		
	FUSION		
	MAZDA		2 (03-07)
		2 (07-)	
	MINI	MINI (R56) (07-)	
		MINI Clubman (R55) (07-)	
	PEUGEOT	1007	
		206 (09-)	
		206 (98-)	
		207	
		3008	
		307	
		308	
		407	
		5008	
		BIPPER	
		BIPPER Tepee	
		EXPERT (07-)	
		EXPERT Tepee	
		PARTNER (08-)	
		PARTNER (96-)	
		PARTNER Tepee	
		VOLVO	C30
			S40 (04-)
			S80 (06-)
			V50 (04-)
	V70 (07-)		
	DG-181	CITROËN	C4
			C4 Grand Picasso
			C4 Picasso
C5 (01-04)			
C5 (04-08)			
C5 (08-)			
C8			
JUMPY (07-)			
FORD			C-MAX (07-)
			FOCUS C-MAX (03-07)
		FOCUS II (04-)	
		GALAXY (06-)	
		MONDEO IV (07-)	
S-MAX			
PEUGEOT		307	
		308	
		407	
		508	
		607	
VOLVO		C30	
		S40 (04-)	
		V40 (95-04)	
		V50 (04-)	
DG-182	LAND ROVER	DEFENDER	
		DISCOVERY II (98-04)	
DG-183	VW	LT 28-35 II (96-06)	

DENSO P/N	MAKE	MODEL
DG-183		LT 28-46 II (96-06)
DG-184	SMART	CABRIO
		CITY-COUPE
		FORTWO (04-07)
		FORTWO (07-)
DG-186	ISUZU	TROOPER (00-)
	OPEL	MONTEREY B (98-99)
	VAUXHALL	MONTEREY (91-99)
DG-187	MITSUBISHI	PAJERO CLASSIC
		PAJERO III (00-06)
DG-188	SSANGYONG	KYRON
		REXTON
		RODIUS
DG-189	HYUNDAI	H-1 (08-)
	KIA	H-1 (97-)
DG-190	AUDI	A3 (03-)
		A3 (03-12)
		A4 (04-08)
		A6 (04-11)
	CHRYSLER	SEBRING (07-10)
	DODGE	AVENGER
		CALIBER
	JEEP	COMPASS
	MITSUBISHI	GRANDIS (04-)
		OUTLANDER (06-)
	SEAT	ALTEA
		ALTEA XL
		LEON (05-)
		TOLEDO (04-09)
	SKODA	OCTAVIA 1Z3/1Z5 (04-12)
		SUPERB (08-)
VW	GOLF PLUS (05-)	
	GOLF V (03-)	
	GOLF V (03-09)	
	JETTA (05-10)	
	PASSAT (05-10)	
	TOURAN	
DG-191	BMW	7 (E65, E66)
DG-192	MERCEDES-BENZ	C-CLASS (CL203) (01-08)
		C-CLASS (S203) (01-07)
		C-CLASS (W203) (00-07)
DG-193	AUDI	A1 (10-)
		A3 (03-)
		A3 (03-12)
		A4 (00-09)
		A4 (04-08)
		A4 (07-)
		A4 Allroad (09-)
		A5 (07-)
		A6 (04-11)
		A6 (10-)
		A6 Allroad (06-11)
		A7 (10-)
		A8 (02-10)
		A8 (09-)
		Q3 (11-)
		Q5 (08-)
		Q7 (06-)
	TT (06-)	
	PORSCHE	CAYENNE
	SEAT	ALHAMBRA
		ALTEA
		ALTEA XL
		EXEO (08-)
		IBIZA V (08-)
		LEON (05-)
		TOLEDO (04-09)
	SKODA	FABIA (06-)
		OCTAVIA 1Z3/1Z5 (04-12)
ROOMSTER		

DENSO P/N	MAKE	MODEL
DG-193 продолжение	VW	SUPERB (08-)
		YETI
		AMAROK
		CADDY III (04-)
		CRAFTER 30-35
		CRAFTER 30-50
		EOS
		GOLF PLUS (05-)
		GOLF V (03-)
		GOLF V (03-09)
		GOLF VI (08-)
		GOLF VI (08-13)
		JETTA (05-10)
		JETTA (10-)
		MULTIVAN
		PASSAT (05-10)
		PASSAT (09-)
		PASSAT CC (08-)
		PHAETON
		POLO (09-)
		SCIROCCO (08-)
		SHARAN (10-)
		TIGUAN
TOUAREG (02-10)		
TOUAREG (10-)		
TOURAN		
TRANSPORTER V (03-)		
DG-194	CHRYSLER	300 C (04-11)
		JEEP
	JEEP	COMMANDER
		GRAND CHEROKEE (05-10)
		GRAND CHEROKEE (10-)
	MERCEDES-BENZ	GRAND CHEROKEE (98-05)
		A-CLASS (W169) (04-12)
		B-CLASS (W245) (05-11)
		C CLASS (S204) (07-)
		C CLASS (W204) (07-)
		C-CLASS (S203) (01-07)
		C-CLASS (W203) (00-07)
		CLK (A209) (03-10)
		CLK (C209) (02-09)
		CLS (C219) (04-)
		E-CLASS (S211) (03-09)
		E-CLASS (W211) (02-08)
		GL-CLASS (X164) (06-)
		GLK-CLASS (X204) (08-)
		M-CLASS (W164) (05-)
		R-CLASS (W251, V251) (06-)
		S-CLASS (W221) (05-)
	SPRINTER 3,5 (906) (06-)	
SPRINTER 3-t (906) (06-)		
SPRINTER 5-t (906) (06-)		
DG-195	CITROËN	JUMPER (06-)
		FIAT
	IVECO	DUCATO (02-)
		DUCATO (06-)
		DAILY III (99-06)
		DAILY IV (06-)
		DAILY V (11-)
		DAILY V (11-)
		MASSIF (08-)
DG-196	ALFA ROMEO	147
		FIAT
	FIAT	BRAVO (06-)
		CROMA (05-)
		DOBLO (01-)
		SEDCI
		STILO
	OPEL	ASTRA H (04-)
		SIGNUM
		VECTRA C (02-)
		ZAFIRA (05-)
	SUZUKI	SX4
	VAUXHALL	ASTRA MK V (04-)
		ASTRA MK V (04-09)
		ASTRAVAN MK V (05-)

DENSO P/N	MAKE	MODEL	
DG-196 продолжение		SIGNUM	
		VECTRA (00-08)	
		ZAFIRA (05-)	
DG-197	NISSAN	ALMERA (00-)	
		ALMERA TINO (00-)	
		NAVARA (04-)	
		NP300	
		PATHFINDER (05-)	
		PICK UP (97-)	
		PRIMERA (02-)	
		X-TRAIL (01-)	
		DG-198	ALFA ROMEO
HYUNDAI			
HYUNDAI	GALLOPER (91-98)		
	GALLOPER (98-03)		
	H-1 (97-)		
	H-1 (97-04)		
	H100 (93-04)		
	STAREX		
	MITSUBISHI		COLT II (82-88)
			COLT III (86-92)
			GALANT II (80-84)
			GALANT III (84-90)
			GALANT IV (87-93)
L 200 (86-96)			
L 300 (80-97)			
LANCER III (83-92)			
PAJERO I (82-91)			
PAJERO II (90-00)			
PAJERO SPORT (97-)			
SPACE WAGON (84-92)			
SPACE WAGON (91-98)			
NISSAN	PATHFINDER (97-04)		
	PATROL GR I (88-98)		
	PICK UP (85-98)		
	PICK UP (97-)		
	URVAN (80-98)		
	DG-202	ALFA ROMEO	164
			33 (83-93)
33 (84-89)			
33 (90-94)			
75			
90			
ALFETTA			
LAND ROVER	AR 6		
	GIULIETTA		
ROVER	RANGE ROVER I (70-94)		
	2000-3500		
DG-211	TOYOTA	800	
		4 RUNNER (84-96)	
		CRESSIDA (80-93)	
		CROWN (80-85)	
		DYNA 150 (95-01)	
		HIACE I (77-84)	
		HIACE II (83-89)	
		HIACE III (89-)	
		HIACE III (89-96)	
		HIACE IV (95-06)	
		HILUX (79-05)	
LAND CRUISER (69-97)			
LAND CRUISER (90-99)			
STARLET (89-96)			
DG-212	TOYOTA	HIACE IV (95-06)	
DG-213	TOYOTA	CRESSIDA (80-93)	
		LAND CRUISER (69-97)	
DG-214	TOYOTA	AVENSIS (97-03)	
		CAMRY (86-91)	
		CARINA E (92-97)	
		CARINA II (83-93)	
		COROLLA (83-89)	
		COROLLA (87-95)	
		COROLLA (91-99)	
		COROLLA (97-)	

DENSO P/N	MAKE	MODEL				
DG-214 продолжение		COROLLA FX (84-88)				
		LAND CRUISER (69-97)				
		LAND CRUISER 100 (98-)				
		LAND CRUISER 80 (90-98)				
		LITEACE (84-92)				
DG-215	TOYOTA	CRESSIDA (80-93) HIACE I (77-84) HIACE II (83-89) HILUX (79-05) LAND CRUISER (69-97) STARLET (84-89)				
DG-216	DAIHATSU	CHARADE (87-93)				
	TOYOTA	CARINA E (92-97) CARINA II (83-93) COROLLA (87-95) COROLLA (91-99) LITEACE (84-92) LITEACE (92-97)				
		DG-217	TOYOTA	DYNA (01-) HIACE IV (95-06) HILUX (05-) HILUX (79-05) LAND CRUISER (02-) LAND CRUISER 150 (09-) LAND CRUISER 90 (95-)		
			DG-218	TOYOTA	HIACE IV (95-06) HILUX (79-05) HILUX (94-05)	
				DG-219	TOYOTA	DYNA 150 (88-95) LAND CRUISER (69-97) LAND CRUISER (90-99) LAND CRUISER 80 (90-98)
			DG-220 DG-221		TOYOTA	LAND CRUISER (69-97)
					TOYOTA	CRESSIDA (80-93) CROWN (80-85) DYNA (77-87) HIACE I (77-84) HIACE II (83-89) HILUX (79-05)
DG-222 DG-223	TOYOTA			LAND CRUISER (69-97)		
	DAIHATSU	CHARADE (83-87) ROCKY WILDCAT/ROCKY				
		TOYOTA		CAMRY (83-88) CAMRY (86-91) CARINA (73-87) CARINA II (83-93) COROLLA (72-87) COROLLA (83-89) COROLLA FX (84-88) LITEACE (79-86) LITEACE (84-92) MODELL F		
			DG-224	TOYOTA	LAND CRUISER (69-97)	
	DG-225		TOYOTA	LAND CRUISER (69-97)		
	DG-226		TOYOTA	LAND CRUISER (69-97)		
	DG-227		TOYOTA	LAND CRUISER (69-97)		
	DG-232		TOYOTA	CARINA II (83-93) COROLLA (83-89) DYNA 150 (88-95) LAND CRUISER (69-97) LAND CRUISER (90-99) LITEACE (79-86)		
				DG-233	TOYOTA	LAND CRUISER (69-97)
				DG-234	DAIHATSU	TAFT (76-85)
		TOYOTA			LAND CRUISER (69-97)	
DG-235		TOYOTA		LAND CRUISER (69-97)		
DG-240		MINI		MINI (R50, R53) (01-07)		
	TOYOTA	AURIS (06-12) COROLLA (01-07) COROLLA (06-)				

DENSO P/N	MAKE	MODEL									
DG-240 продолжение		ECHO YARIS (05-) YARIS (99-05) YARIS VERSO (99-05)									
		DG-242	TOYOTA	DYNA (01-) DYNA 150 (95-01) HIACE IV (95-06) HIACE V (05-) QUALIS							
			DG-245	TOYOTA	AVENSIS (03-08) AVENSIS (97-03) AVENSIS VERSO COROLLA (01-07) COROLLA (04-09) COROLLA (97-) COROLLA VERSO (01-) HIACE IV (95-06) HILUX (79-05) LAND CRUISER (02-) LAND CRUISER 90 (95-) PREVIA (00-06) RAV 4 II (00-06)						
				DG-300	OPEL	ASTRA F (91-01) COMBO (94-01) CORSA B (93-) VECTRA A (88-95) VECTRA B (95-03)					
VAUXHALL	ASTRA Mk III (91-01) CAVALIER Mk III (88-95) COMBO (94-01) CORSA (93-00) CORSAVAN (94-00) VECTRA (95-03)										
	DG-301	HYUNDAI				GALLOPER (98-03) TERRACAN					
					KIA	PREGIO					
DAIHATSU		L 200 (96-07) L 400 (95-)									
		PROTON			PERSONA 400 (94-)						
DG-302	HONDA	CIVIC VII (00-05) ASTRA G (98-09) ASTRA H (04-) ASTRA J (09-) COMBO (01-) CORSA C (00-) CORSA D (06-) MERIVA (03-) MERIVA (10-) ZAFIRA (05-)									
		OPEL		ASTRA Mk IV (98-06) ASTRA MK V (04-) ASTRA MK V (04-09) ASTRA MK VI (09-) ASTRAVAN Mk IV (98-06) ASTRAVAN MK V (05-)							
				VAUXHALL	COMBO (01-12) CORSA (00-06) CORSA (06-) CORSAVAN (00-) MERIVA (03-10) MERIVA (10-) ZAFIRA (05-)						
					DG-304	NISSAN	ALMERA (95-00) PRIMERA (90-98) PRIMERA (96-02) SUNNY (90-03)				
							DG-305	TOYOTA	LAND CRUISER (02-) LAND CRUISER 90 (95-) PICNIC (96-03)		
									DG-306	DAIHATSU	PAJERO II (90-00)
									DG-307	NISSAN	BLUEBIRD (83-92) BLUEBIRD (85-90)

DENSO P/N	MAKE	MODEL
DG-307 продолжение		LAUREL (84-89)
		SERENA (92-01)
		SUNNY (82-91)
		SUNNY (90-03)
		TRADE (93-98)
		VANETTE (86-95)
		VANETTE CARGO
DG-310	TOYOTA	HILUX (94-05)
DG-311	MAZDA	323 C IV (89-00)
		323 III (85-95)
		323 S IV (89-)
		323 S V (94-00)
DG-312	OPEL	SIGNUM
		VECTRA C (02-)
	RENAULT	ESPACE (02-)
		VEL SATIS
	SAAB	9-5 (97-)
	VAUXHALL	SIGNUM
		VECTRA (00-08)
DG-502	MAZDA	3 (00-09)
		323 F VI (98-04)
		323 P V (96-)
		323 S V (94-00)
		323 S VI (98-04)
		5 (05-10)
		6 (02-07)
		626 V (97-02)
		MPV (99-06)
		PREMACY
DG-702	NISSAN	PATROL
		PATROL GR II (97-)

DENSO Таблица взаимозаменяемости



RU

Внимание!

Пользоваться настоящей таблицей необходимо только в случае, если ваш автомобиль НЕ внесен в Таблицу применимости настоящего каталога.

AC	DENSO
28G	DG-012
30G	DG-001
60G	DG-175

ALFA ROMEO	DENSO
116610535800	DG-202
116760535801	DG-202
46451951	DG-127
46792355	DG-170
4738576	DG-001
4832279	DG-111
4849466	DG-001
60816139	DG-127
71735461	DG-001

BEDFORD	DENSO
90019495	DG-001

BMW	DENSO
12231288245	DG-001
12232240255	DG-001
12232241387	DG-001
12232241389	DG-001
12232248059	DG-145
12237786869	DG-178
12237788957	DG-191
12239061353	DG-001
12239061354	DG-001

CHRYSLER	DENSO
05066840AA	DG-176
05175756AA	DG-194
4622162	DG-176
5066840AA	DG-176
5175756AA	DG-194
68000913AA	DG-190

CITROEN/PEUGEOT	DENSO
5493205	DG-001
596012	DG-113
596035	DG-106
596064	DG-181
596065	DG-181
596066	DG-116
596067	DG-116
596068	DG-003
596069	DG-003
596076	DG-140
596077	DG-140
596078	DG-180
596079	DG-180
596089	DG-130
5960A4	DG-195
5960E9	DG-113
5960F4	DG-181
5960F5	DG-116
5960F6	DG-003
5960F8	DG-140
5960F9	DG-180
5960G2	DG-130
5960G7	DG-001
5960H6	DG-161
5960K4	DG-195
5960K5	DG-111
596139	DG-001
596140	DG-001
596153	DG-001
596157	DG-001
596208	DG-001
59621P	DG-161
59621Q	DG-161
59621R	DG-001

CITROEN/PEUGEOT	DENSO
59621S	DG-123
59621T	DG-001
59621V	DG-001
59621W	DG-004
59621X	DG-012
59621Y	DG-006
59621Z	DG-012
59622Y	DG-003
59622Z	DG-003
596235	DG-001
59623C	DG-116
59623E	DG-116
59623H	DG-001
59623J	DG-001
596274	DG-001
59627F	DG-116
5962J2	DG-006
5962J4	DG-001
5962J5	DG-001
5962J6	DG-001
5962J7	DG-012
5962K5	DG-001
5962R8	DG-001
5962S8	DG-001
5962T1	DG-006
5962T2	DG-012
5962T7	DG-004
5962W2	DG-003
5962W3	DG-003
5962W8	DG-001
7932567718	DG-001
9150860280	DG-012
9150861080	DG-012
9152184980	DG-001
9153664680	DG-001
95534788	DG-001
96141678	DG-001
9616572480	DG-001
MKP00071	DG-012

DAIHATSU	DENSO
1985087701	DG-223

FIAT	DENSO
07029585	DG-001
4393814	DG-001
4474413	DG-001
46447610	DG-102
46751764	DG-129
46754154	DG-122
46779614	DG-171
46796050	DG-171
4714294	DG-001
4729585	DG-001
4754011	DG-001
4774412	DG-001
4774413	DG-001
4781356	DG-001
500303569	DG-111
500316493	DG-111
500351992	DG-195
5493206	DG-001
55200817	DG-196
5950464	DG-001
5951861	DG-001
5951861(FU2B)	DG-001
5951879	DG-001
5951882	DG-001
5973752	DG-001
5973753	DG-001
60507123	DG-202
60596245	DG-001

FIAT	DENSO
60617002	DG-109
60812292	DG-001
71735459	DG-102
71735464	DG-129
762266740	DG-001
7632587	DG-132
7702960	DG-001
7735920	DG-001
7777837	DG-004
9616472480	DG-001
9623638380	DG-116
9631658980	DG-003
9633214380	DG-001
9638985980	DG-116
9651029780	DG-116
9651029880	DG-003
98462490	DG-001
98498630	DG-004
F2VB	DG-001
FU2A	DG-001
FU4A	DG-001

FORD	DENSO
1001049	DG-007
1008792	DG-007
1056857	DG-007
1079401	DG-121
1148105	DG-113
1313809	DG-181
1441267	DG-311
1447128	DG-180
1525910	DG-113
1690048	DG-109
1952464	DG-137
2S6Q6M090AA	DG-113
2S6Q6M090BB	DG-180
4025139	DG-146
4U3Q6M090AA	DG-140
4U3Q-6M090-AA	DG-140
5007956	DG-311
6075812	DG-012
6132244	DG-123
6132246	DG-123
6154593	DG-001
6163811	DG-004
7072673	DG-001
7088988	DG-004
795F6M090AA	DG-012
795F6M090CA	DG-012
83BB6M090A1A	DG-001
83BB6M090A2A	DG-001
84BB6M090AA	DG-001
84FF6M090B1A	DG-123
84FF6M090B2A	DG-123
89FF6M090AA	DG-004
910X6M090AA	DG-006
910X6M090BA	DG-001
93FF6M090AA	DG-004
96FF6M090AA	DG-007
96FF6M090AB	DG-007
96FF6M090BA	DG-007
96FF6M090BB	DG-007
99FF6M090AA	DG-007
V94DX6M090AA	DG-001
XM 34 12A342 BA	DG-146
XM3412A342BA	DG-146
XS4U6M090AB	DG-121

GM	DENSO
09118201	DG-118
88900721	DG-145
90510924	DG-001

GM	DENSO
9110724	DG-005
9110945	DG-008
9111145	DG-004
9196669	DG-142
9201698	DG-126
93161342	DG-126
93161489	DG-126
93171875	DG-145
93178047	DG-171
93178225	DG-142
93178411	DG-170
93180295	DG-122
93183738	DG-104
93183739	DG-300
93189648	DG-005
93190433	DG-196
93196922	DG-005
94133759	DG-108
94319700	DG-124
94402303	DG-159
94481972	DG-104
95508486	DG-171
97044037	DG-104
97080554	DG-300
97143674	DG-186
97357290	DG-312

HINO	DENSO
191101040	DG-236
19110-1040	DG-236
191101180	DG-241
19110-1180	DG-241
6301330011	DG-236
63013-30011	DG-236

HONDA	DENSO
12291P5TG00	DG-101
12291P5TG02	DG-101

HYUNDAI	DENSO
3671027000	DG-173
36710-27000	DG-173
3671027010	DG-173
36710-27010	DG-173
3671042010	DG-172
36710-42010	DG-172
3671042500	DG-174
36710-42500	DG-174
3671042510	DG-172
36710-42510	DG-172
367104A000	DG-189
36710-4A000	DG-189
367104A100	DG-189
36710-4A100	DG-189

ISUZU	DENSO
8941337596	DG-108
894133759-6	DG-108
8941401156	DG-108
894140115-6	DG-108
8942217193	DG-143
8-94221-719-3	DG-143
8942414490	DG-143
8-94241-449-0	DG-143
89424144901	DG-143
8-94241-44901	DG-143
894241490	DG-143
8-94241-490	DG-143
8942496921	DG-143
8-94249-692-1	DG-143
8942555880	DG-143
8-94255-588-0	DG-143

ISUZU	DENSO
8943197001	DG-124
8-94319-700-1	DG-124
8943197002	DG-124
8-94319-700-2	DG-124
8944023031	DG-159
8-94402-303-1	DG-159
8944392180	DG-143
8-94439-218-0	DG-143
8944819720	DG-104
8-94481-972-0	DG-104

IVECO	DENSO
27600323	DG-195
4841294	DG-001
4849406	DG-001
98459883	DG-004

JAGUAR	DENSO
02JD61604	DG-140

LAND ROVER	DENSO
1354289	DG-140
ERR6066	DG-182

LEXUS	DENSO
8734330010	DG-401
87343-30010	DG-401

MAZDA	DENSO
1E0718601	DG-007
1E0718601B	DG-007
PN1118601	DG-311
PN11-18601	DG-311
RF2A18601	DG-502
RF2A-18601	DG-502
RFP118601	DG-501
RFP1-18601	DG-501
S20118140	DG-114
S501181140A	DG-114
WLE718601	DG-311
Y40118601	DG-113
Y40118601A	DG-113
Y40418601	DG-180
Y40418601A	DG-180

MERCEDES-BENZ	DENSO
11590201	DG-001
11591601	DG-119
11592001	DG-117
11592101	DG-106
11592601	DG-110
11595001	DG-194
11595101	DG-192
11595201	DG-192
11597101	DG-194
1590601	DG-135
1592401	DG-135
1594901	DG-117
1597501	DG-001
1597701	DG-001
1598101	DG-001
1598301	DG-001
1599601	DG-001
1599901	DG-001
6601590001	DG-184
A0001590601	DG-135
A0001592401	DG-135
A0001594901	DG-117
A0001597501	DG-001
A0001597701	DG-001
A0001598101	DG-001
A0001598301	DG-001

MERCEDES-BENZ	DENSO
A0001599601	DG-001
A0001599901	DG-001
A0011590201	DG-001
A0011591601	DG-119
A0011592001	DG-117
A0011592101	DG-106
A0011592601	DG-110
A0011595001	DG-194
A0011595101	DG-192
A0011595201	DG-192
A0011597101	DG-194
A6601590001	DG-184

MINI	DENSO
12237791101	DG-240

MITSUBISHI	DENSO
MD014997	DG-162
MD050212	DG-198
MD077167	DG-301
MD082832	DG-301
MD092392	DG-301
MD197511	DG-174
MD301950	DG-174
MD344460	DG-174
MD344469	DG-174
ME201632	DG-306
ME201638	DG-306
ME202785	DG-306
ME203539	DG-187
ME203583	DG-306
ME203754	DG-306
ME300970	DG-306
MN980234	DG-190
MR577131	DG-174
MW30756065	DG-005

NISSAN	DENSO
1006510G00	DG-157
10065-10G00	DG-157
1106500Q00	DG-005
11065-00Q00	DG-005
1106500QAA	DG-005
11065-00QAA	DG-005
1106500QAF	DG-005
11065-00QAF	DG-005
1106500QAG	DG-005
11065-00QAG	DG-005
1106529W00	DG-157
1106531N00	DG-137
11065-31N00	DG-137
1106543G01	DG-198
11065-43G01	DG-198
110655C900	DG-304
11065-5C900	DG-304
1106563G00	DG-198
11065-63G00	DG-198
110657C000	DG-137
11065-7C000	DG-137
110659C600	DG-137
11065-9C600	DG-137
11065AD200	DG-197
11065AD201	DG-197
11065AD20A	DG-197
11065AD210	DG-197
11065-AD210	DG-197
11065AD220	DG-197
11065-AD220	DG-197
11065BN701	DG-005
11065C8600	DG-702
11065D9702	DG-307
11065-D9702	DG-307

NISSAN	DENSO
11065G2400	DG-137
11065-G2400	DG-137
11065G2460	DG-137
11065-G2460	DG-137
11065G5501	DG-307
11065-G5501	DG-307
11065T8200	DG-157
11065-T8200	DG-157
11065T8202	DG-157
11065-T8202	DG-157
11065V0700	DG-012
11065-V0700	DG-012
11065V0710	DG-012
11065-V0710	DG-012
11065V7202	DG-700
11065V7203	DG-701
11065-V7203	DG-701
8200464077	DG-005

OPEL	DENSO
1214018	DG-145
1214020	DG-005
1214028	DG-312
1214032	DG-171
1214033	DG-142
1214034	DG-170
1214035	DG-302
1214036	DG-312
1214040	DG-122
1214042	DG-104
1214043	DG-300
1214056	DG-142
1214062	DG-302
1214063	DG-302
1214064	DG-196
1214070	DG-171
1214071	DG-170
1214073	DG-122
1214079	DG-312
1214301	DG-302
1214304	DG-001
1214305	DG-142
1214306	DG-001
1214307	DG-001
1214308	DG-143
1214309	DG-159
1214310	DG-104
1214311	DG-124
1214312	DG-124
1214315	DG-104
1214316	DG-300
1214317	DG-001
1214319	DG-001
1214322	DG-133
1214323	DG-108
1214324	DG-001
1214427	DG-109
1214456	DG-118
1214457	DG-118
1214459	DG-186
4402724	DG-005
4402945	DG-008
4403145	DG-004
4416912	DG-005
4430069	DG-126
4430920	DG-126
4506155	DG-126
5614216	DG-012
5614218	DG-001
5614219	DG-012
5614221	DG-143
88900715	DG-117

OPEL	DENSO
88900716	DG-109
88900717	DG-144
88900718	DG-155
88900719	DG-184
88900720	DG-007
88900722	DG-005
88900723	DG-012
88900724	DG-119
88900725	DG-001
88900726	DG-003
88900727	DG-106
88900728	DG-001
88900729	DG-102
88900731	DG-001
88900732	DG-123
88900733	DG-001
88900734	DG-001
88900736	DG-001
88900737	DG-004
88900738	DG-001
88900739	DG-143
88900740	DG-006
88900743	DG-124
90040991	DG-123
90051950	DG-001
90093867	DG-001
90093897	DG-001
90166155	DG-001
90210824	DG-001
90464737	DG-133
90487858	DG-001
90540864	DG-001
90569338	DG-118
91153919	DG-109
94439218	DG-143
97127646	DG-312

PORSCHE	DENSO
95517032090	DG-193

RENAULT	DENSO
5001001587	DG-001
7700100558	DG-008
7700100586	DG-101
7700100635	DG-112
7700105290	DG-009
7700111323	DG-005
7700111940	DG-112
7700701130	DG-001
7700704185	DG-001
7700715768	DG-001
7700733076	DG-001
7700734956	DG-006
7700741144	DG-001
7700854538	DG-012
7700855865	DG-001
7700856238	DG-001
7700856292	DG-012
7700858208	DG-101
7700860796	DG-101
7700861906	DG-101
7700867002	DG-009
7700867617	DG-012
7700874336	DG-009
7701029762	DG-001
7701033403	DG-001
7701035956	DG-001
7701039387	DG-001
7701040208	DG-004
7701052949	DG-312
7701057806	DG-312
7701069731	DG-001

RENAULT	DENSO
7701349475	DG-001
7701349943	DG-001
7701349949	DG-012
7701414072	DG-001
7701414076	DG-001
7701414077	DG-012
7701414078	DG-123
7701414080	DG-001
7701414081	DG-004
7701414084	DG-202
7701414086	DG-001
7701414088	DG-012
7701414107	DG-010
7701414108	DG-001
7701414123	DG-001
7701414157	DG-010
8200012099	DG-126
8200090817	DG-001
8200423227	DG-112
8200434855	DG-005
8200445627	DG-126
8200490950	DG-005
8200787721	DG-112

ROVER	DENSO
247712F1	DG-131
510078	DG-131
568335	DG-131
ETC8847	DG-115
NCC100050	DG-101

SEAT	DENSO
SE138919000A	DG-001
X03965520	DG-001

SMART	DENSO
0004562V003000000	DG-184
4562V003	DG-184
6601590201	DG-184
A6601590201	DG-184

SSANGYONG	DENSO
6641590001	DG-188
6641590101	DG-188
A6641590001	DG-188
A6641590101	DG-188

SUZUKI	DENSO
1855067G00	DG-116
18550-67G00	DG-116
1855067G10	DG-116
18550-67G10	DG-116
1855067G11	DG-116
18550-67G11	DG-116
1855073J00	DG-113
18550-73J00	DG-113
1855079J50	DG-196
18550-79J50	DG-196
1855084A00	DG-005
18550-84A00	DG-005
1855084A50	DG-005
18550-84A50	DG-005
1855084A51	DG-005
18550-84A51	DG-005
1855084E50	DG-171
18550-84E50	DG-171

TOYOTA	DENSO
1985005010	DG-212
19850-05010	DG-212
198500L010	DG-217
19850-0L010	DG-217

TOYOTA	DENSO
198500W010	DG-240
19850-0W010	DG-240
1985027010	DG-245
19850-27010	DG-245
1985030010	DG-217
19850-30010	DG-217
1985046021	DG-224
19850-46021	DG-224
1985046031	DG-225
19850-46031	DG-225
1985054010	DG-230
19850-54010	DG-230
1985054020	DG-238
19850-54020	DG-238
1985054030	DG-221
19850-54030	DG-221
1985054031	DG-221
19850-54031	DG-221
1985054050	DG-215
19850-54050	DG-215
1985054060	DG-239
19850-54060	DG-239
1985054071	DG-213
19850-54071	DG-213
1985054090	DG-211
19850-54090	DG-211
1985054110	DG-310
19850-54110	DG-310
1985054120	DG-212
19850-54120	DG-212
1985054130	DG-310
19850-54130	DG-310
1985054140	DG-242
19850-54140	DG-242
1985054150	DG-218
19850-54150	DG-218
1985056010	DG-226
19850-56010	DG-226
1985056020	DG-227
19850-56020	DG-227
1985056021	DG-234
19850-56021	DG-234
1985056022	DG-234
19850-56022	DG-234
1985058010	DG-219
19850-58010	DG-219
1985064010	DG-223
19850-64010	DG-223
1985064020	DG-216
19850-64020	DG-216
1985064040	DG-308
19850-64040	DG-308
1985064050	DG-214
19850-64050	DG-214
1985064060	DG-309
19850-64060	DG-309
1985067030	DG-305
19850-67030	DG-305
1985068010	DG-232
19850-68010	DG-232
1985068020	DG-233
19850-68020	DG-233
1985068030	DG-234
19850-68030	DG-234
1985068040	DG-235
19850-68040	DG-235
1985068051	DG-220
19850-68051	DG-220
1985068060	DG-222
19850-68060	DG-222
1985076020	DG-228
19850-76020	DG-228

TOYOTA	DENSO
1985077010	DG-229
19850-77010	DG-229
1985077011	DG-231
19850-77011	DG-231
1985078020	DG-241
19850-78020	DG-241
8734320010	DG-400
87343-20010	DG-400

VAUXHALL	DENSO
90509368	DG-001
9118201	DG-118
95508492	DG-312

VOLKSWAGEN	DENSO
03L963319	DG-193
03L963319A	DG-193
059963319	DG-144
059963319A	DG-144
059963319C	DG-193
059963319E	DG-193
059963319F	DG-193
059963319H	DG-144
059963319J	DG-193
059998319	DG-193
061905061	DG-012
062905061	DG-139
062905061A	DG-183
068905061	DG-012
10213002	DG-012
10591602	DG-177
10591603	DG-177
N0190811	DG-012
N0190812	DG-012
N0190814	DG-012
N0190971	DG-012
N0191001	DG-012
N0191002	DG-012
N0191005	DG-012
N0191006	DG-012
N10140101	DG-005
N10140102	DG-005
N10140103	DG-005
N10140104	DG-005
N10140105	DG-005
N10213001	DG-012
N10213002	DG-012
N10579201	DG-109
N10579202	DG-109
N10579802	DG-190
N10579804	DG-190
N10591602	DG-177
N10591603	DG-177

VOLVO	DENSO
1257141	DG-012
1257889	DG-012
1542319	DG-202
30711106	DG-113
30725069	DG-181
31216248	DG-180
8631607	DG-140
8653698	DG-181
870325	DG-135

ACDelco	DENSO
26G	DG-135

BERU	DENSO
0100100203	DG-131
0100100302	DG-135
0100101302	DG-135
0100101306	DG-135
0100220118	DG-157
0100221102	DG-001
0100221103	DG-001
0100221106	DG-001
0100221107	DG-001
0100221108	DG-012
0100221114	DG-001
0100221132	DG-123
0100221133	DG-001
0100221135	DG-001
0100221141	DG-202
0100221144	DG-004
0100221145	DG-001
0100221146	DG-004
0100221147	DG-198
0100221153	DG-001
0100221154	DG-114
0100221163	DG-001
0100221164	DG-001
0100221167	DG-001
0100221170	DG-132
0100221186	DG-143
0100222102	DG-159
0100226004	DG-190
0100226009	DG-190
0100226128	DG-001
0100226129	DG-115
0100226138	DG-121
0100226163	DG-006
0100226164	DG-012
0100226170	DG-137
0100226171	DG-137
0100226173	DG-012
0100226184	DG-101
0100226185	DG-001
0100226186	DG-001
0100226188	DG-003
0100226189	DG-001
0100226194	DG-198
0100226198	DG-004
0100226206	DG-133
0100226207	DG-124
0100226208	DG-104
0100226227	DG-005
0100226229	DG-001
0100226233	DG-172
0100226234	DG-010
0100226235	DG-106
0100226237	DG-012
0100226238	DG-101
0100226242	DG-216
0100226246	DG-161
0100226248	DG-007
0100226249	DG-102
0100226250	DG-110
0100226258	DG-119
0100226284	DG-139
0100226299	DG-009
0100226300	DG-118
0100226301	DG-121
0100226312	DG-186
0100226336	DG-146
0100226338	DG-144
0100226343	DG-109
0100226344	DG-116

BERU	DENSO
0100226351	DG-126
0100226354	DG-111
0100226362	DG-145
0100226365	DG-155
0100226366	DG-001
0100226368	DG-184
0100226373	DG-005
0100226375	DG-112
0100226379	DG-117
0100226381	DG-007
0100226383	DG-172
0100226384	DG-121
0100226391	DG-129
0100226392	DG-184
0100226417	DG-142
0100226422	DG-173
0100226436	DG-122
0100226462	DG-184
0100226473	DG-117
0100226492	DG-181
0100226493	DG-188
0100226494	DG-176
0100226495	DG-300
0100226496	DG-188
0100226497	DG-302
0100226511	DG-174
0100226513	DG-304
0100226514	DG-307
0100226517	DG-188
0100226526	DG-502
01002266001	DG-177
01002266002	DG-178
01002266003	DG-191
01002266005	DG-192
01002266007	DG-194
01002266008	DG-177
01002266009	DG-190
01002266010	DG-192
01002266011	DG-194
01002266014	DG-193
01002266016	DG-193
01002266020	DG-193
01002266040	DG-193
01002266045	DG-194
0100271106	DG-175
0100276003	DG-195
0100276004	DG-113
0100276005	DG-140
0100276007	DG-171
0100276008	DG-171
0100276012	DG-180
105MN	DG-001
141M	DG-012
141MJ	DG-012
151MJ	DG-001
161MJ	DG-001
162MJ	DG-012
214GK	DG-135
220G	DG-131
368GK	DG-135
601MJ	DG-012
603MJ	DG-001
604MJ	DG-001
605MJ	DG-012
607MJ	DG-001
609MJ	DG-001
613MJ	DG-001
631MJ	DG-123
633MJ	DG-001
636MJ	DG-001
642MJ	DG-001
651MJ	DG-001

BERU	DENSO
657MJ	DG-202
661MJ	DG-004
663MJ	DG-001
666MJ	DG-004
673MJ	DG-198
687MJ	DG-012
689MJ	DG-012
691MJ	DG-001
705MJ	DG-114
719MJ	DG-001
724MJ	DG-001
727MJ	DG-001
730MJ	DG-132
749MJ	DG-143
783MJ	DG-115
798MJ	DG-001
844MJ	DG-012
852MJ	DG-006
853MJ	DG-137
854MJ	DG-137
855MJ	DG-005
857MJ	DG-012
858MJ	DG-010
896MJ	DG-159
905MJ	DG-101
908MJ	DG-001
909MJ	DG-001
912MJ	DG-003
917MJ	DG-001
920MJ	DG-157
921MJ	DG-198
927MJ	DG-004
944MJ	DG-133
945MJ	DG-159
946MJ	DG-124
947MJ	DG-104
948MJ	DG-106
950MJ	DG-005
955MJ	DG-172
964MJ	DG-161
970MJ	DG-102
999MJ	DG-101
GD214	DG-135
GD220	DG-131
GD368	DG-135
GE100	DG-177
GE101	DG-190
GE102	DG-178
GE103	DG-191
GE104	DG-192
GE105	DG-194
GE108	DG-193
GE115	DG-193
GN003	DG-117
GN005	DG-146
GN007	DG-109
GN008	DG-144
GN010	DG-155
GN012	DG-111
GN013	DG-001
GN015	DG-184
GN016	DG-003
GN017	DG-127
GN018	DG-005
GN019	DG-112
GN022	DG-007
GN024	DG-145
GN025	DG-118
GN026	DG-126
GN027	DG-116
GN030	DG-129
GN033	DG-142

BERU	DENSO
GN035	DG-173
GN037	DG-195
GN039	DG-137
GN041	DG-122
GN042	DG-240
GN043	DG-216
GN045	DG-140
GN046	DG-109
GN047	DG-113
GN054	DG-181
GN055	DG-176
GN056	DG-180
GN059	DG-170
GN060	DG-188
GN101	DG-307
GN102	DG-304
GN103	DG-300
GN104	DG-302
GN107	DG-174
GN217	DG-008
GN853	DG-137
GN854	DG-137
GN855	DG-005
GN857	DG-012
GN858	DG-010
GN860	DG-119
GN905	DG-101
GN908	DG-001
GN909	DG-001
GN912	DG-003
GN917	DG-001
GN927	DG-004
GN939	DG-130
GN944	DG-133
GN948	DG-106
GN954	DG-001
GN955	DG-172
GN959	DG-012
GN961	DG-110
GN963	DG-008
GN964	DG-161
GN966	DG-007
GN970	DG-102
GN989	DG-139
GN991	DG-009
GN992	DG-118
GN993	DG-121
GN995	DG-172
GN997	DG-186
GN999	DG-101
GV 705	DG-114
GV001	DG-213
GV004	DG-175
GV105	DG-001
GV151	DG-001
GV362	DG-145
GV602	DG-001
GV603	DG-001
GV604	DG-012
GV631	DG-123
GV636	DG-001
GV642	DG-001
GV657	DG-202
GV661	DG-004
GV662	DG-004
GV663	DG-001
GV666	DG-004
GV673	DG-198
GV678	DG-234
GV688	DG-221
GV691	DG-001
GV705	DG-114

BERU	DENSO
GV719	DG-001
GV724	DG-001
GV727	DG-001
GV730	DG-132
GV749	DG-143
GV783	DG-115
GV798	DG-001
GV844	DG-012
GV852	DG-006
GV853	DG-137
GV886	DG-223
GV894	DG-215
GV895	DG-222
GV896	DG-159
GV897	DG-232
GV917	DG-001
GV920	DG-157
GV921	DG-198
GV945	DG-159
GV946	DG-124
GV947	DG-104
GV967	DG-216
GV968	DG-211
GV969	DG-233
GV985	DG-222

BOSCH	DENSO
0 250 201 043	DG-006
0 250 201 046	DG-012
0 250 201 047	DG-010
0 250 201 048	DG-106
0 250 201 049	DG-007
0 250 201 050	DG-012
0 250 201 053	DG-129
0 250 201 054	DG-106
0 250 201 405	DG-001
0 250 201 415	DG-012
0 250 201 469	DG-001
0 250 201 933	DG-012
0 250 201 950	DG-001
0 250 201 951	DG-123
0 250 201 952	DG-001
0 250 201 954	DG-010
0 250 202 001	DG-004
0 250 202 002	DG-111
0 250 202 003	DG-198
0 250 202 004	DG-234
0 250 202 007	DG-114
0 250 202 008	DG-143
0 250 202 009	DG-005
0 250 202 018	DG-004
0 250 202 019	DG-001
0 250 202 020	DG-003
0 250 202 022	DG-005
0 250 202 023	DG-109
0 250 202 024	DG-009
0 250 202 025	DG-101
0 250 202 026	DG-110
0 250 202 027	DG-133
0 250 202 028	DG-127
0 250 202 029	DG-117
0 250 202 032	DG-116
0 250 202 033	DG-127
0 250 202 034	DG-102
0 250 202 035	DG-008
0 250 202 036	DG-122
0 250 202 038	DG-176
0 250 202 040	DG-115
0 250 202 041	DG-155
0 250 202 043	DG-142
0 250 202 045	DG-117
0 250 202 051	DG-223
0 250 202 052	DG-216
0 250 202 054	DG-215
0 250 202 056	DG-114
0 250 202 058	DG-232
0 250 202 060	DG-198
0 250 202 064	DG-157
0 250 202 065	DG-108
0 250 202 073	DG-213
0 250 202 076	DG-222
0 250 202 077	DG-157
0 250 202 085	DG-124
0 250 202 086	DG-159
0 250 202 087	DG-104
0 250 202 089	DG-146
0 250 202 092	DG-174
0 250 202 093	DG-137
0 250 202 094	DG-198
0 250 202 102	DG-144
0 250 202 103	DG-145
0 250 202 119	DG-235
0 250 202 121	DG-306
0 250 202 124	DG-187
0 250 202 125	DG-245
0 250 202 128	DG-126
0 250 202 129	DG-112
0 250 202 130	DG-130
0 250 202 131	DG-121

BOSCH	DENSO
0 250 202 132	DG-196
0 250 202 135	DG-181
0 250 202 142	DG-117
0 250 203 001	DG-170
0 250 203 002	DG-171
0 250 203 004	DG-140
0 250 203 009	DG-195
0 250 204 001	DG-113
0 250 204 002	DG-180
0 250 312 001	DG-307
0 250 312 002	DG-304
0 250 312 003	DG-300
0 250 312 007	DG-301
0 250 402 001	DG-177
0 250 402 002	DG-178
0 250 402 005	DG-177
0 250 403 002	DG-190
0 250 403 006	DG-194
0 250 403 008	DG-194
0 250 403 009	DG-193
0250001001	DG-135
0250001010	DG-135
0250002009	DG-131
0250200049	DG-202
0250200053	DG-202
0250200054	DG-001
0250200056	DG-001
0250200057	DG-001
0250200058	DG-001
0250200059	DG-001
0250200060	DG-001
0250200063	DG-012
0250200064	DG-001
0250200065	DG-001
0250200066	DG-001
0250200068	DG-001
0250200069	DG-001
0250200469	DG-001
0250201001	DG-001
0250201004	DG-012
0250201005	DG-001
0250201006	DG-001
0250201008	DG-001
0250201009	DG-001
0250201010	DG-003
0250201011	DG-012
0250201012	DG-202
0250201014	DG-202
0250201015	DG-012
0250201017	DG-123
0250201019	DG-001
0250201021	DG-012
0250201026	DG-010
0250201027	DG-001
0250201030	DG-001
0250201031	DG-012
0250201032	DG-012
0250201033	DG-001
0250201034	DG-202
0250201035	DG-119
0250201037	DG-001
0250201038	DG-106
0250201039	DG-001
0250201041	DG-010
0250201042	DG-001
0250201043	DG-006
0250201046	DG-012
0250201047	DG-010
0250201048	DG-106
0250201049	DG-007
0250201050	DG-012
0250201053	DG-129

BOSCH	DENSO
0250201054	DG-106
0250201405	DG-001
0250201415	DG-012
0250201469	DG-001
0250201933	DG-012
0250201950	DG-001
0250201951	DG-123
0250201952	DG-001
0250201954	DG-010
0250202001	DG-004
0250202002	DG-111
0250202003	DG-198
0250202004	DG-234
0250202007	DG-114
0250202008	DG-143
0250202009	DG-005
0250202018	DG-004
0250202019	DG-001
0250202020	DG-003
0250202022	DG-005
0250202023	DG-109
0250202024	DG-009
0250202025	DG-101
0250202026	DG-110
0250202027	DG-133
0250202028	DG-127
0250202029	DG-117
0250202032	DG-116
0250202033	DG-127
0250202034	DG-102
0250202035	DG-008
0250202036	DG-122
0250202038	DG-176
0250202040	DG-115
0250202041	DG-155
0250202043	DG-142
0250202045	DG-117
0250202051	DG-223
0250202052	DG-216
0250202054	DG-215
0250202056	DG-114
0250202058	DG-232
0250202060	DG-198
0250202064	DG-157
0250202065	DG-108
0250202073	DG-213
0250202076	DG-222
0250202077	DG-157
0250202085	DG-124
0250202086	DG-159
0250202087	DG-104
0250202089	DG-146
0250202092	DG-174
0250202093	DG-137
0250202094	DG-198
0250202102	DG-144
0250202103	DG-145
0250202119	DG-235
0250202121	DG-306
0250202124	DG-187
0250202125	DG-245
0250202128	DG-126
0250202129	DG-112
0250202130	DG-130
0250202131	DG-121
0250202132	DG-196
0250202135	DG-181
0250202142	DG-117
0250203001	DG-170
0250203002	DG-171
0250203004	DG-140
0250203009	DG-195

BOSCH	DENSO
0 250 001 001	DG-135
0 250 001 010	DG-135
0 250 002 009	DG-131
0 250 200 049	DG-202
0 250 200 053	DG-202
0 250 200 054	DG-001
0 250 200 056	DG-001
0 250 200 057	DG-001
0 250 200 058	DG-001
0 250 200 059	DG-001
0 250 200 060	DG-001
0 250 200 063	DG-012
0 250 200 064	DG-001
0 250 200 065	DG-001
0 250 200 066	DG-001
0 250 200 068	DG-001
0 250 200 069	DG-001
0 250 200 469	DG-001
0 250 201 001	DG-001
0 250 201 004	DG-012
0 250 201 005	DG-001
0 250 201 006	DG-001
0 250 201 008	DG-001
0 250 201 009	DG-001
0 250 201 010	DG-003
0 250 201 011	DG-012
0 250 201 012	DG-202
0 250 201 014	DG-202
0 250 201 015	DG-012
0 250 201 017	DG-123
0 250 201 019	DG-001
0 250 201 021	DG-012
0 250 201 026	DG-010
0 250 201 027	DG-001
0 250 201 030	DG-001
0 250 201 031	DG-012
0 250 201 032	DG-012
0 250 201 033	DG-001
0 250 201 034	DG-202
0 250 201 035	DG-119
0 250 201 037	DG-001
0 250 201 038	DG-106
0 250 201 039	DG-001
0 250 201 041	DG-010
0 250 201 042	DG-001

BOSCH	DENSO
0250204001	DG-113
0250204002	DG-180
0250312001	DG-307
0250312002	DG-304
0250312003	DG-300
0250312007	DG-301
0250402001	DG-177
0250402002	DG-178
0250402005	DG-177
0250403002	DG-190
0250403006	DG-194
0250403008	DG-194
0250403009	DG-193
30	DG-142
41	DG-111
43	DG-170
59	DG-113
9 443 612 053	DG-311
9443612053	DG-311
F 01G 004 02U	DG-311
F01G00402U	DG-311
GLP008	DG-117
GLP012	DG-007
GLP030	DG-142
GLP041	DG-111
GLP043	DG-170
GLP054	DG-174
GLP059	DG-113
GLP109	DG-176
GLP111	DG-181
GLP2-HS	DG-193

CHAMPION	DENSO
CH101	DG-162
CH102	DG-149
CH103	DG-211
CH104	DG-206
CH105	DG-163
CH110	DG-143
CH121	DG-234
CH129	DG-164
CH132	DG-215
CH133	DG-232
CH137	DG-001
CH139	DG-150
CH147	DG-004
CH154	DG-203
CH156	DG-010
CH157	DG-124
CH158	DG-104
CH159	DG-001
CH160	DG-012
CH161	DG-157
CH162	DG-198
CH163	DG-001
CH164	DG-001
CH166	DG-127
CH167	DG-102
CH168	DG-003
CH169	DG-101
CH170	DG-116
CH171	DG-005
CH172	DG-101
CH173	DG-006
CH174	DG-001
CH175	DG-119
CH176	DG-010
CH177	DG-106
CH178	DG-115
CH179	DG-012
CH180	DG-176
CH181	DG-109

CHAMPION	DENSO
CH182	DG-179
CH184	DG-005
CH185	DG-003
CH186	DG-137
CH187	DG-137
CH188	DG-159
CH189	DG-001
CH190	DG-133
CH191	DG-210
CH196	DG-121
CH200	DG-113
CH201	DG-180
CH203	DG-145
CH204	DG-110
CH205	DG-007
CH206	DG-009
CH207	DG-118
CH208	DG-161
CH209	DG-129
CH210	DG-502
CH215	DG-144
CH216	DG-111
CH217	DG-008
CH218	DG-117
CH219	DG-155
CH222	DG-122
CH223	DG-171
CH224	DG-170
CH225	DG-172
CH226	DG-173
CH227	DG-186
CH228	DG-184
CH229	DG-130
CH230	DG-197
CH231	DG-142
CH232	DG-126
CH233	DG-112
CH234	DG-189
CH238	DG-175
CH239	DG-139
CH240	DG-140
CH242	DG-146
CH248	DG-703
CH252	DG-240
CH255	DG-702
CH256	DG-174
CH258	DG-245
CH260	DG-502
CH263	DG-187
CH268	DG-181
CH269	DG-196
CH270	DG-195
CH271	DG-005
CH272	DG-182
CH273	DG-188
CH275	DG-183
CH28	DG-135
CH302	DG-205
CH306	DG-108
CH32	DG-151
CH45	DG-131
CH60	DG-012
CH600	DG-304
CH601	DG-300
CH602	DG-301
CH603	DG-302
CH604	DG-312
CH607	DG-306
CH61	DG-128
CH613	DG-307
CH614	DG-311
CH62	DG-202

CHAMPION	DENSO
CH63	DG-001
CH65	DG-160
CH68	DG-001
CH69	DG-001
CH70	DG-202
CH700	DG-177
CH701	DG-178
CH702	DG-190
CH703	DG-191
CH704	DG-192
CH705	DG-193
CH709	DG-194
CH79	DG-123
CH87	DG-001
CH90	DG-132
CH94	DG-198
CH95	DG-204
CH96	DG-148
CH97	DG-114
CH98	DG-156
CH99	DG-152

DELPHI	DENSO
HDS 241	DG-114
HDS 400	DG-108
HDS241	DG-114
HDS283	DG-157
HDS317	DG-131
HDS391	DG-174
HDS393	DG-245
HDS394	DG-146
HDS398	DG-131
HDS400	DG-108
HDS415	DG-178
HDS416	DG-180
HDS418	DG-196

DELPHI DIESEL	DENSO
HDS216	DG-001
HDS217	DG-012
HDS218	DG-001
HDS221	DG-001
HDS222	DG-004
HDS225	DG-001
HDS231	DG-012
HDS237	DG-233
HDS239	DG-157
HDS245	DG-234
HDS247	DG-143
HDS248	DG-157
HDS254	DG-012
HDS255	DG-001
HDS257	DG-001
HDS267	DG-202
HDS268	DG-232
HDS270	DG-198
HDS271	DG-123
HDS272	DG-114
HDS273	DG-004
HDS274	DG-001
HDS276	DG-198
HDS280	DG-157
HDS295	DG-001
HDS296	DG-001
HDS303	DG-115
HDS316	DG-135
HDS319	DG-135
HDS337	DG-001
HDS338	DG-159
HDS339	DG-004
HDS340	DG-157
HDS341	DG-012

DELPHI DIESEL	DENSO
HDS343	DG-012
HDS345	DG-124
HDS346	DG-104
HDS347	DG-006
HDS348	DG-001
HDS349	DG-001
HDS350	DG-003
HDS351	DG-001
HDS352	DG-010
HDS353	DG-001
HDS354	DG-106
HDS355	DG-101
HDS356	DG-102
HDS357	DG-132
HDS358	DG-137
HDS359	DG-137
HDS360	DG-118
HDS361	DG-109
HDS362	DG-007
HDS363	DG-119
HDS364	DG-127
HDS365	DG-161
HDS366	DG-009
HDS368	DG-005
HDS371	DG-001
HDS374	DG-144
HDS375	DG-111
HDS376	DG-008
HDS377	DG-117
HDS378	DG-155
HDS379	DG-121
HDS380	DG-129
HDS383	DG-130
HDS384	DG-142
HDS385	DG-112
HDS386	DG-133
HDS387	DG-184
HDS390	DG-186
HDS392	DG-187
HDS397	DG-173
HDS406	DG-181
HDS407	DG-182
HDS408	DG-176
HDS410	DG-240
HDS411	DG-306
HDS412	DG-307
HDS413	DG-177
HDS414	DG-190
HDS415	DG-178

DENSO	DENSO
0671001042	DG-224
067100-1042	DG-224
0671001053	DG-225
067100-1053	DG-225
0671001071	DG-236
067100-1071	DG-236
0671001120	DG-226
067100-1120	DG-226
0671001130	DG-227
067100-1130	DG-227
0671001140	DG-228
067100-1140	DG-228
0671001190	DG-229
067100-1190	DG-229
0671001210	DG-230
067100-1210	DG-230
0671001220	DG-238
067100-1220	DG-238
0671001250	DG-231
067100-1250	DG-231
0671001330	DG-232

DENSO	DENSO
067100-1330	DG-232
0671001340	DG-233
067100-1340	DG-233
0671001350	DG-234
067100-1350	DG-234
0671001360	DG-235
067100-1360	DG-235
0671001370	DG-215
067100-1370	DG-215
0671001380	DG-239
067100-1380	DG-239
0671001430	DG-223
067100-1430	DG-223
0671001460	DG-222
067100-1460	DG-222
0671001500	DG-213
067100-1500	DG-213
0671001621	DG-241
067100-1621	DG-241
0671001630	DG-221
067100-1630	DG-221
0671001680	DG-220
067100-1680	DG-220
0671001690	DG-216
067100-1690	DG-216
0671001700	DG-219
067100-1700	DG-219
0671001710	DG-211
067100-1710	DG-211
0671001840	DG-212
067100-1840	DG-212
0671001850	DG-501
067100-1850	DG-501
0671001860	DG-214
067100-1860	DG-214
0671001862	DG-214
067100-1862	DG-214
0671001900	DG-502
067100-1900	DG-502
0671001901	DG-502
067100-1901	DG-502
0671001910	DG-218
067100-1910	DG-218
0671001920	DG-217
067100-1920	DG-217
0671001940	DG-400
067100-1940	DG-400
0671001950	DG-212
067100-1950	DG-212
0671001960	DG-242
067100-1960	DG-242
0671001980	DG-217
067100-1980	DG-217
0671002020	DG-401
067100-2020	DG-401
1420000200	DG-305
142000-0200	DG-305
142000031	DG-308
14200-0031	DG-308
142000060	DG-310
14200-0060	DG-310
142000210	DG-309
14200-0210	DG-309
142000300	DG-310
14200-0300	DG-310

EYQUEM	DENSO
ACL588S	DG-198
A-CL588S	DG-198
CD566R	DG-004
CD659R	DG-012
CD660R	DG-012

EYQUEM	DENSO
CD661R	DG-012
CD666R	DG-123
CD670T	DG-001
CD674V	DG-202
CL564P	DG-157
CL580P	DG-104
CL581S	DG-114
CL586T	DG-124
CL588S	DG-198
CT580T	DG-132
DD6120V	DG-106
DD659R	DG-012
DD665T	DG-006
DD668S	DG-010
DD670T	DG-001
DD671T	DG-001
DD678S	DG-001
DT584T	DG-101
DT589V	DG-003
DT592T	DG-005

JAPANPARTS	DENSO
B006	DG-131
B032	DG-123
CP72	DG-197
PM167	DG-174
PM168	DG-187
PN138	DG-137
PN81	DG-127
PZ704	DG-502

KITAHARA	DENSO
B001	DG-135
B-001	DG-135
B004	DG-128
B-004	DG-128
B006	DG-131
B-006	DG-131
B022	DG-160
B-022	DG-160
B029	DG-160
B-029	DG-160
B032	DG-123
B-032	DG-123
B040	DG-001
B-040	DG-001
B055	DG-151
B-055	DG-151
CP02	DG-304
CP-02	DG-304
CP07	DG-301
CP-07	DG-301
CP50	DG-300
CP-50	DG-300
CP51	DG-302
CP-51	DG-302
PD190	DG-204
PD191	DG-205
PD-191	DG-205
PI46	DG-143
PI-46	DG-143
PI49	DG-108
PI-49	DG-108
PI57	DG-104
PI-57	DG-104
PI58	DG-124
PI-58	DG-124
PM161	DG-162
PM-161	DG-162
PM75	DG-105
PM-75	DG-105
PN121	DG-148

KITAHARA	DENSO
PN-121	DG-148
PN123	DG-149
PN-123	DG-149
PN126	DG-156
PN-126	DG-156
PN127	DG-152
PN-127	DG-152
PN128	DG-164
PN-128	DG-164
PN129	DG-163
PN-129	DG-163
PN132	DG-157
PN-132	DG-157
PN135	DG-120
PN-135	DG-120
PN138	DG-137
PN-138	DG-137
PN81	DG-127
PN-81	DG-127
PN89	DG-002
PN-89	DG-002
PT100	DG-209
PT-100	DG-209
PT103	DG-201
PT-103	DG-201
PT104	DG-209
PT-104	DG-209
PT107	DG-204
PT-107	DG-204
PT140	DG-208
PT-140	DG-208
PT141	DG-206
PT-141	DG-206
PT142	DG-210
PT-142	DG-210
PT145	DG-207
PT-145	DG-207
PT150	DG-205
PT-150	DG-205
PT151	DG-203
PT-151	DG-203
PZ33	DG-114
PZ-33	DG-114

LUCAS ELECTRICAL	DENSO
DS001	DG-001
DS002	DG-012
DS003	DG-001
DS004	DG-012
DS006	DG-001
DS014	DG-001
DS017	DG-198
DS026	DG-114
DS051	DG-202
DS052	DG-202

MAGNETI MARELLI	DENSO
TIX1A	DG-012
TIX2A	DG-001
TIX7A	DG-202
UC10A	DG-124
UC11A	DG-127
UC12A	DG-116
UC13A	DG-101
UC14A	DG-109
UC15A	DG-003
UC16A	DG-118
UC17A	DG-117
UC18A	DG-155
UC21A	DG-008
UC2A	DG-132
UC3A	DG-005

MAGNETI MARELLI	DENSO
UC4A	DG-102
UC7A	DG-003
UC8A	DG-101
UC9A	DG-104
UX11A	DG-004
UX12A	DG-123
UX14A	DG-006
UX15A	DG-001
UX16A	DG-119
UX17A	DG-106
UX18A	DG-012
UX19A	DG-007
UX20A	DG-001
UX21A	DG-129
UX2A	DG-001
UX4A	DG-001
UX7A	DG-202
UX8A	DG-012
UX9A	DG-001

MOTORCRAFT	DENSO
EZD.10	DG-012
EZD.11	DG-001
EZD.12	DG-001
EZD.13	DG-202
EZD.14	DG-001
EZD.15	DG-001
EZD.16	DG-001
EZD.18	DG-198
EZD.2	DG-001
EZD.22	DG-114
EZD.23	DG-143
EZD.4	DG-001
EZD.5	DG-001
EZD.6	DG-123
EZD.7	DG-114
EZD.8	DG-004
EZD.A	DG-012
EZD.B	DG-001
EZD.C	DG-001
EZD.D	DG-202
EZD.E	DG-001
EZD.F	DG-001
EZD.G	DG-001
EZD.U	DG-198
EZD.Y	DG-114
EZD.Z	DG-143
EZD10	DG-012
EZD11	DG-001
EZD12	DG-001
EZD13	DG-202
EZD14	DG-001
EZD15	DG-001
EZD16	DG-001
EZD18	DG-198
EZD2	DG-001
EZD22	DG-114
EZD23	DG-143
EZD4	DG-001
EZD5	DG-001
EZD6	DG-123
EZD7	DG-114
EZD8	DG-004
EZDA	DG-012
EZDB	DG-001
EZDC	DG-001
EZDD	DG-202
EZDE	DG-001
EZDF	DG-001
EZDG	DG-001
EZDU	DG-198
EZDY	DG-114

MOTORCRAFT	DENSO
EZDZ	DG-143

NGK	DENSO
1009	DG-003
1019	DG-005
1032	DG-157
1101	DG-113
1229	DG-114
1239	DG-012
1249	DG-157
1250	DG-001
1436	DG-112
1441	DG-116
1566	DG-146
1684	DG-113
1749	DG-110
1983	DG-302
2187	DG-215
2188	DG-222
2189	DG-198
2190	DG-233
2273	DG-101
2408	DG-005
2419	DG-008
2500	DG-197
2531	DG-157
2643	DG-001
2686	DG-172
2691	DG-145
2696	DG-307
2785	DG-010
2896	DG-700
2951	DG-221
2979	DG-245
3017	DG-304
3030	DG-235
3078	DG-155
3319	DG-126
3413	DG-122
3473	DG-001
3617	DG-004
3645	DG-001
3687	DG-104
3704	DG-012
3782	DG-216
3786	DG-144
3818	DG-005
3829	DG-012
3852	DG-111
3861	DG-306
3873	DG-004
3965	DG-006
4090	DG-130
4118	DG-007
4119	DG-115
4187	DG-144
4275	DG-119
4279	DG-003
4290	DG-004
4309	DG-182
4315	DG-300
4356	DG-001
4359	DG-116
4409	DG-008
4454	DG-010
4467	DG-104
4467	DG-124
4479	DG-123
4520	DG-121
4600	DG-145
4602	DG-202
4617	DG-302

NGK	DENSO
4664	DG-502
4694	DG-127
4705	DG-117
4751	DG-004
4791	DG-004
4818	DG-101
4842	DG-155
4902	DG-008
4916	DG-009
4937	DG-198
4956	DG-012
4966	DG-116
4994	DG-301
5000	DG-133
5005	DG-003
5013	DG-173
5059	DG-129
5065	DG-109
5116	DG-146
5148	DG-007
5171	DG-009
5207	DG-180
5264	DG-104
5285	DG-171
5287	DG-301
5317	DG-006
5376	DG-211
5390	DG-161
5413	DG-006
5467	DG-245
5513	DG-240
5540	DG-122
5568	DG-119
5605	DG-005
5618	DG-184
5642	DG-104
5665	DG-240
5700	DG-216
5837	DG-159
5906	DG-010
5909	DG-005
5915	DG-004
5968	DG-178
5986	DG-121
5996	DG-009
5999	DG-124
6001	DG-005
6092	DG-170
6140	DG-137
6160	DG-300
6244	DG-143
6246	DG-116
6281	DG-003
6285	DG-012
6287	DG-194
6298	DG-142
6346	DG-117
6416	DG-112
6586	DG-137
6592	DG-174
6600	DG-184
6639	DG-111
6639	DG-132
6670	DG-178
6704	DG-101
6848	DG-106
6892	DG-005
6897	DG-145
6900	DG-104
6943	DG-109
7227	DG-234
7464	DG-114

NGK	DENSO
7492	DG-223
7493	DG-232
7503	DG-007
7545	DG-004
7560	DG-177
7625	DG-236
7768	DG-190
7782	DG-214
7794	DG-140
7880	DG-124
7906	DG-001
7925	DG-130
7947	DG-012
7957	DG-181
7992	DG-155
7995	DG-108
8838	DG-300
8944	DG-174
90784	DG-171
91766	DG-126
93293	DG-197
94470	DG-305
96853	DG-195
97256	DG-171
9776	DG-177
A14T	DG-124
CP05	DG-306
CX51	DG-700
CY01	DG-307
CY02	DG-304
CY03	DG-300
CY07	DG-174
CY51	DG-307
CY52	DG-304
CY53	DG-300
CY55	DG-306
CY57	DG-301
CZ101	DG-177
CZ22	DG-302
CZ301	DG-178
DP1	DG-001
DP10	DG-003
DP11	DG-117
DP12	DG-112
DP13	DG-301
DP14	DG-118
DP15	DG-006
DP16	DG-106
DP17	DG-101
DP18	DG-005
DP19	DG-009
DP2	DG-012
DP20	DG-109
DP21	DG-301
DP22	DG-101
DP23	DG-004
DP24	DG-116
DP25	DG-012
DP26	DG-127
DP27	DG-121
DP28	DG-104
DP29	DG-102
DP3	DG-004
DP30	DG-119
DP31	DG-144
DP32	DG-145
DP33	DG-004
DP34	DG-115
DP35	DG-130
DP37	DG-142
DP38	DG-155
DP4	DG-005

NGK	DENSO
DP5	DG-007
DP6	DG-010
DP7	DG-008
DP8	DG-300
DP9	DG-003
Y1005J	DG-181
Y1013J	DG-305
Y1030J	DG-196
Y104R	DG-143
Y107R	DG-114
Y-107R	DG-114
Y112M1	DG-157
Y-112M1	DG-157
Y112R1	DG-157
Y-112R1	DG-157
Y115T	DG-198
Y115T1	DG-198
Y-115T1	DG-198
Y118R	DG-215
Y-118R	DG-215
Y118T	DG-221
Y-118T	DG-221
Y118T1	DG-221
Y-118T1	DG-221
Y128T	DG-234
Y-128T	DG-234
Y146R	DG-223
Y-146R	DG-223
Y147T	DG-232
Y-147T	DG-232
Y176	DG-236
Y-176	DG-236
Y178T	DG-235
Y-178T	DG-235
Y197R	DG-222
Y-197R	DG-222
Y197T	DG-233
Y-197T	DG-233
Y204TS	DG-012
Y204TS1	DG-012
Y-204TS1	DG-012
Y207T	DG-012
Y-207T	DG-012
Y208T	DG-001
Y-208T	DG-001
Y306R	DG-143
Y-306R	DG-143
Y307R	DG-159
Y-307R	DG-159
Y501U	DG-144
Y-501U	DG-144
Y502R	DG-111
Y-502R	DG-111
Y503J	DG-003
Y-503J	DG-003
Y503R	DG-003
Y-503R	DG-003
Y504J	DG-116
Y-504J	DG-116
Y504R	DG-116
Y-504R	DG-116
Y506J	DG-008
Y-506J	DG-008
Y506R	DG-008
Y-506R	DG-008
Y507J	DG-145
Y-507J	DG-145
Y507R	DG-145
Y-507R	DG-145
Y515J	DG-005
Y-515J	DG-005
Y516J	DG-112
Y-516J	DG-112
Y517J	DG-126

NGK	DENSO
Y-517J	DG-126
Y519J	DG-197
Y-519J	DG-197
Y523J	DG-142
Y-523J	DG-142
Y524J	DG-121
Y-524J	DG-121
Y525J	DG-130
Y-525J	DG-130
Y529J	DG-502
Y-529J	DG-502
Y530J	DG-137
Y-530J	DG-137
Y531J	DG-245
Y-531J	DG-245
Y532J	DG-214
Y-532J	DG-214
Y534J	DG-122
Y-534J	DG-122
Y541J	DG-302
Y-541J	DG-302
Y542J	DG-240
Y-542J	DG-240
Y543J	DG-184
Y-543J	DG-184
Y547AS	DG-178
Y-547AS	DG-178
Y603J	DG-300
Y-603J	DG-300
Y605J	DG-182
Y-605J	DG-182
Y607AS	DG-177
Y-607AS	DG-177
Y701J	DG-146
Y-701J	DG-146
Y701R	DG-114
Y-701R	DG-114
Y703R	DG-216
Y-703R	DG-216
Y705RS	DG-157
Y-705RS	DG-157
Y707RS	DG-198
Y-707RS	DG-198
Y710J	DG-124
Y-710J	DG-124
Y710R	DG-124
Y-710R	DG-124
Y711J	DG-124
Y-711J	DG-124
Y711RS	DG-104
Y-711RS	DG-104
Y712RS	DG-137
Y-712RS	DG-137
Y715R	DG-211
Y-715R	DG-211
Y719R	DG-104
Y-719R	DG-104
Y719RS1	DG-104
Y-719RS1	DG-104
Y721RS	DG-104
Y-721RS	DG-104
Y722J	DG-172
Y-722J	DG-172
Y723U	DG-005
Y-723U	DG-005
Y729U	DG-115
Y-729U	DG-115
Y730U	DG-101
Y-730U	DG-101
Y731U	DG-003
Y-731U	DG-003
Y732J	DG-005
Y-732J	DG-005
Y732U	DG-005

NGK	DENSO
Y-732U	DG-005
Y733J	DG-174
Y-733J	DG-174
Y738U	DG-161
Y-738U	DG-161
Y739R	DG-132
Y-739R	DG-132
Y740U	DG-101
Y-740U	DG-101
Y741U	DG-109
Y-741U	DG-109
Y742U	DG-124
Y-742U	DG-124
Y743U	DG-104
Y-743U	DG-104
Y745U	DG-117
Y-745U	DG-117
Y746J	DG-155
Y-746J	DG-155
Y746R	DG-155
Y-746R	DG-155
Y747U	DG-127
Y-747U	DG-127
Y749J	DG-173
Y-749J	DG-173
Y8002AS	DG-194
Y8003J	DG-171
Y8005J	DG-195
Y901R	DG-012
Y904M	DG-108
Y-904M	DG-108
Y904M1	DG-108
Y-904M1	DG-108
Y907R	DG-123
Y-907R	DG-123
Y908R	DG-001
Y909R	DG-202
Y-909R	DG-202
Y910J	DG-004
Y-910J	DG-004
Y910R	DG-004
Y-910R	DG-004
Y911J	DG-004
Y-911J	DG-004
Y911R	DG-004
Y-911R	DG-004
Y913J	DG-006
Y-913J	DG-006
Y913M	DG-006
Y-913M	DG-006
Y914U	DG-001
Y-914U	DG-001
Y916J	DG-010
Y-916J	DG-010
Y916R	DG-010
Y-916R	DG-010
Y917U	DG-001
Y918J	DG-012
Y-918J	DG-012
Y918R	DG-012
Y-918R	DG-012
Y920R	DG-001
Y-920R	DG-001
Y924J	DG-001
Y-924J	DG-001
Y925J	DG-106
Y-925J	DG-106
Y925R	DG-106
Y-925R	DG-106
Y925U	DG-117
Y-925U	DG-117
Y927J	DG-009
Y-927J	DG-009
Y927R	DG-009
Y-927R	DG-009
Y929U	DG-110
Y-929U	DG-110
Y930U	DG-119

NGK	DENSO
Y-930U	DG-119
Y930Y	DG-119
Y932R	DG-012
Y933J	DG-012
Y-933J	DG-012
Y935U	DG-004
Y-935U	DG-004
Y937J	DG-007
Y-937J	DG-007
Y937R	DG-007
Y-937R	DG-007
Y939J	DG-129
Y-939J	DG-129
YE04	DG-113
YE05	DG-180
YE06	DG-171
YE07	DG-170
YE08	DG-116
YE12	DG-140
YE14	DG-190

QUINTON HAZELL	DENSO
QGP105	DG-012
QGP106	DG-202
QGP107	DG-001
QGP110	DG-001
QGP112	DG-012
QGP113	DG-202
QGP114	DG-123
QGP115	DG-001
QGP117	DG-198
QGP120	DG-114
QGP131	DG-012
QGP147	DG-004
QGP148	DG-010
QGP151	DG-001
QGP155	DG-005
QGP163	DG-124
QGP168	DG-198
QGP169	DG-104
QGP170	DG-157
QGP174	DG-115
QGP175	DG-003
QGP178	DG-007
QGP179	DG-101
QGP180	DG-133
QGP181	DG-012

UNIPART	DENSO
GGP1	DG-001
GGP13	DG-143
GGP15	DG-124
GGP16	DG-104
GGP17	DG-012
GGP18	DG-001
GGP2	DG-001
GGP20	DG-198
GGP22	DG-001
GGP23	DG-003
GGP24	DG-101
GGP25	DG-005
GGP26	DG-102
GGP27	DG-119
GGP28	DG-006
GGP29	DG-001
GGP30	DG-106
GGP31	DG-115
GGP32	DG-012
GGP4	DG-012
GGP5	DG-123
GGP7	DG-001
GGP8	DG-004

DENSO Руководство-фотогид



DG-001



DG-007



DG-003

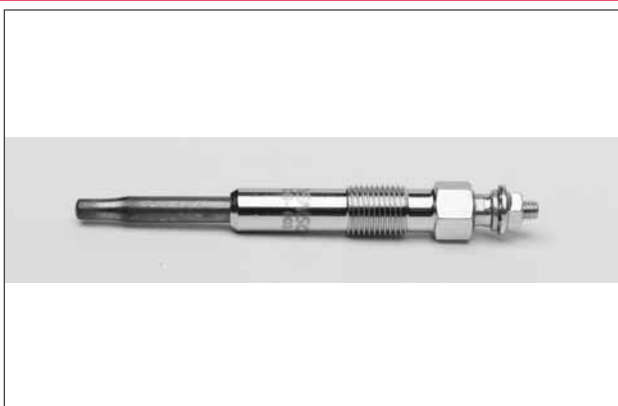

DG-008



DG-004



DG-009



DG-006



DG-010



DG-012



DG-106



DG-101



DG-110



DG-102



DG-111



DG-104



DG-112



DG-113



DG-117



DG-114

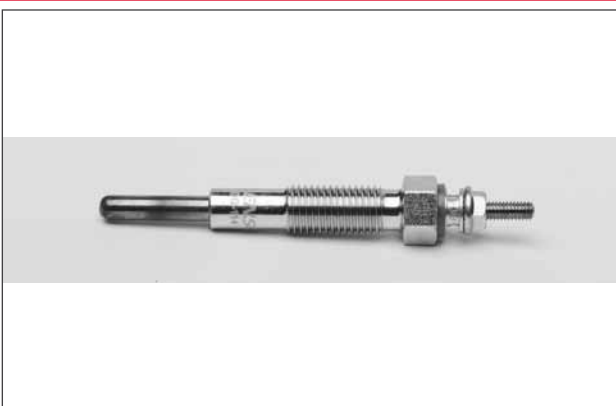

DG-118



DG-115



DG-119



DG-116



DG-121



DG-122



DG-127



DG-123



DG-129



DG-124



DG-131



DG-126



DG-132



DG-133



DG-140



DG-135



DG-142



DG-137



DG-143



DG-139



DG-144



DG-146



DG-161



DG-155



DG-162

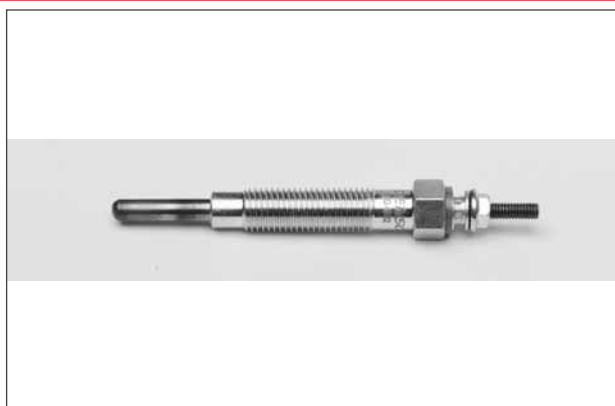

DG-157



DG-170



DG-159



DG-172



DG-173



DG-177



DG-174



DG-180

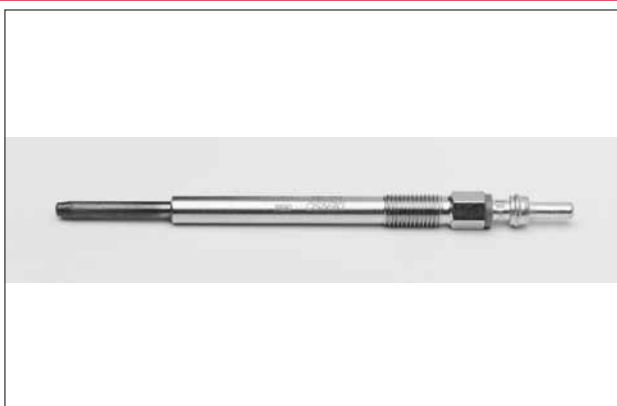

DG-175



DG-181



DG-176



DG-182



DG-183

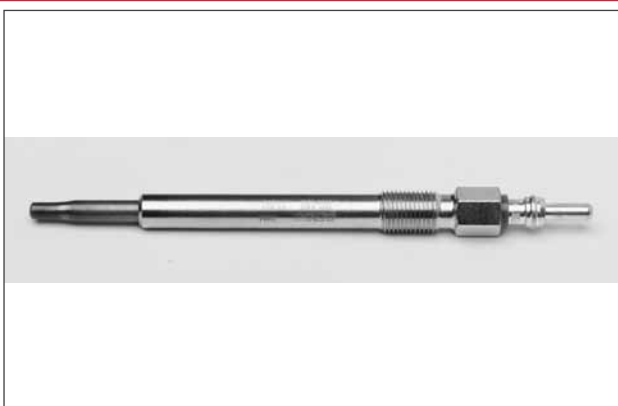

DG-189

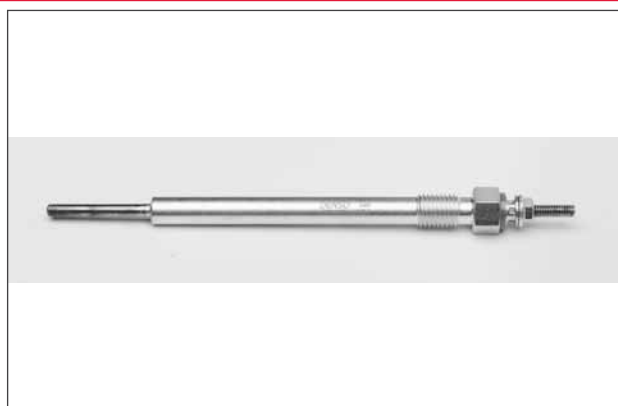

DG-186



DG-190

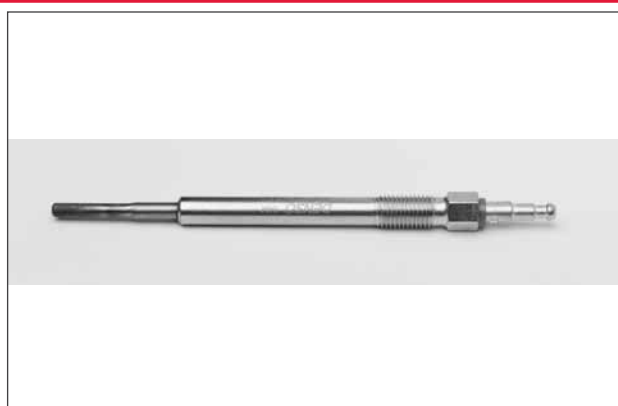

DG-187



DG-191

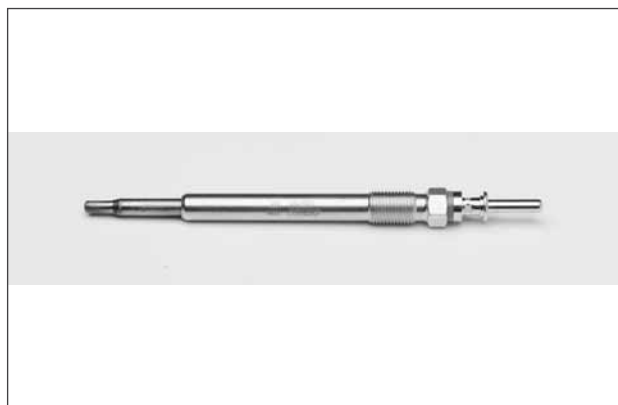

DG-188



DG-192



DG-193



DG-198



DG-194



DG-202



DG-195



DG-211



DG-197



DG-212



DG-213



DG-217

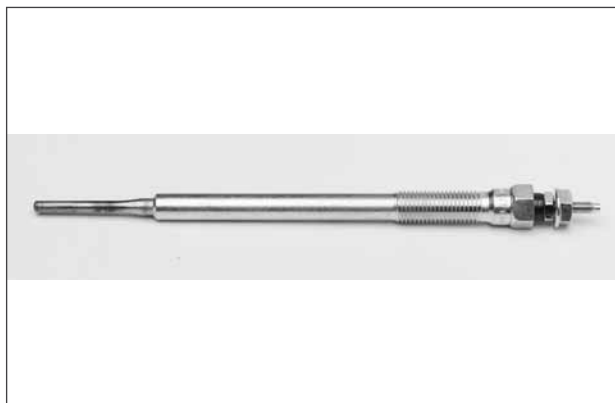

DG-214



DG-218



DG-215



DG-219



DG-216



DG-220



DG-221

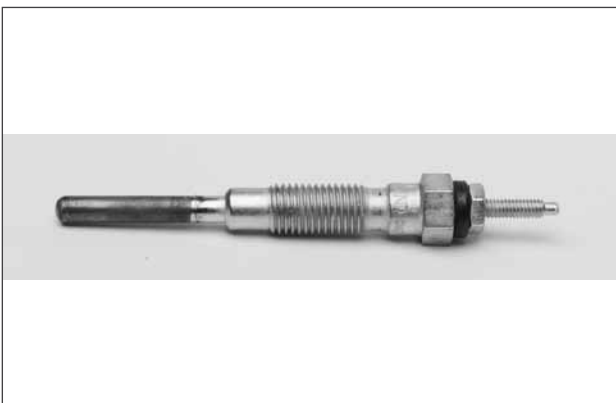

DG-225



DG-222



DG-226



DG-223



DG-227



DG-224



DG-228



DG-229

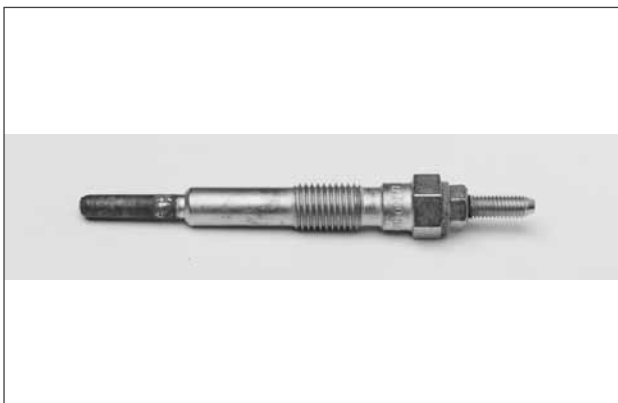

DG-234



DG-231



DG-235



DG-232



DG-236

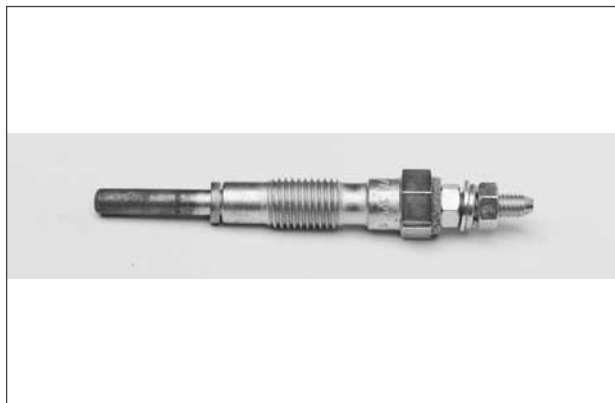

DG-233



DG-238



DG-239



DG-245



DG-240

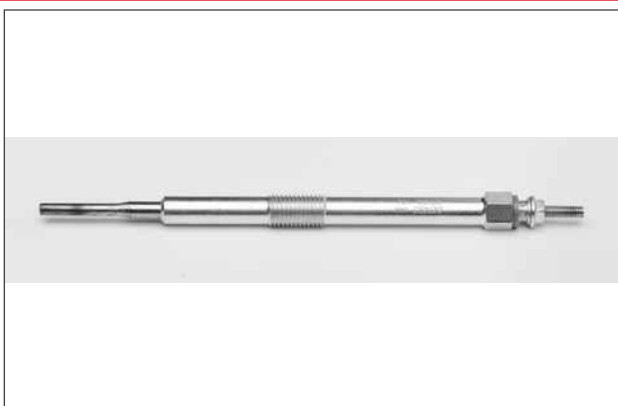

DG-300



DG-241



DG-301



DG-242



DG-302



DG-304



DG-308



DG-305



DG-309

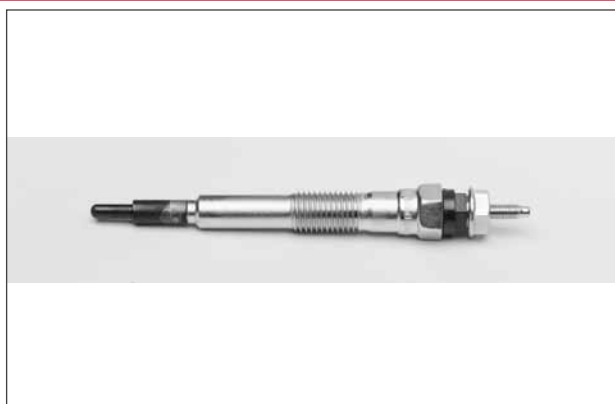

DG-306



DG-310



DG-307



DG-311



DG-312



DG-703



DG-501



DG-502























DG-702



DENSO Технические сведения



										
	V	mm	mm	mm	mm	mm	mm	mm	mm	mm
DG-001	11	M12x1.25	72	25	6.1	12	15-20	M5x0.8	3-4	
DG-003	11	M10x1	89	30	5	10	10-12	M4x0.7	1-1.5	
DG-004	11.5	M12x1.25	70	21	5	12	15-20	M4x0.7	1-1.5	
DG-005	11	M10x1	92	25	5	10	10-12	Pin	-	
DG-006	11	M12x1.25	67	25	6.1	12	15-20	M5x0.8	3-4	
DG-007	11.5	M12x1.25	63	18	6.1	12	15-20	M5x0.8	3-4	
DG-008	11	M10x1	93	25	5	10	10-12	M4x0.7	1-1.5	
DG-009	11	M12x1.25	70	26	5	12	15-20	M4x0.7	1-1.5	
DG-010	11.5	M12x1.25	70	23	6.1	12	15-20	M5x0.8	3-4	
DG-012	11	M12x1.25	62.2	20.3	6.1	12	15-20	M5x0.8	3-4	
DG-101	11	M10x1	84.5	24.5	5	10	10-12	M4x0.7	1-1.5	
DG-102	11	M12x1.25	71.5	25	5	12	15-20	M4x0.7	1-1.5	
DG-104	11	M10x1.25	80	17	5	12	10-12	M4x0.7	1-1.5	
DG-106	11.5	M12x1.25	114	28	6.1	12	15-20	Pin	-	
DG-108	11	M12x1.25	135	23.85	5	12	15-20	M4x0.7	1-1.5	
DG-109	11	M10x1	97	30	5	10	10-12	Pin	-	
DG-110	11.5	M12x1.25	87	28	5	12	15-20	Pin	-	
DG-111	11	M10x1	76	25	5	10	10-12	M4x0.7	1-1.5	
DG-112	11	M10x1	99	25	5	10	10-12	Pin	-	
DG-113	11	M8x1	118.5	28	4	8	8-10	M4x0.7	1-1.5	
DG-114	7	M10x1.25	86	22	5	12	10-12	M4x0.7	1-1.5	
DG-115	11.5	M10x1	125	26.5	5	10	10-12	M4x0.7	1-1.5	
DG-116	11	M10x1	107.5	28	5	10	10-12	M4x0.7	1-1.5	
DG-117	11.5	M10x1	130	27	5	10	10-12	Pin	-	
DG-118	11	M10x1	133	29	5	10	10-12	Pin	-	
DG-119	11.5	M12x1.25	120	28	6.1	12	15-20	Pin	-	
DG-121	10	M10x1	95	25	5	10	10-12	M4x0.7	1-1.5	
DG-122	11	M10x1	102.4	24.5	5	10	10-12	Pin	-	
DG-123	11	M12x1.25	67	20	6.1	12	15-20	M5x0.8	3-4	
DG-124	11	M10x1.25	87	24	5	12	10-12	M4x0.7	1-1.5	
DG-126	11	M10x1	150.5	24.5	5	10	10-12	Pin	-	
DG-127	11	M10x1	95	25	5	10	10-12	M4x0.7	1-1.5	
DG-129	11	M12x1.25	75.2	21	6.1	12	15-20	Pin	-	
DG-130	11.5	M10x1	147	35.5	5	10	10-12	M4x0.7	1-1.5	
DG-131	1.7	M14x1.25	106.5	19.5	8.3	18	20-25	M5x0.8	3-4	
DG-132	11	M10x1	82	25	5	10	10-12	M4x0.7	1-1.5	
DG-133	11	M10x1	126	29	5	10	10-12	M4x0.7	1-1.5	
DG-135	0.7	M18x1.5	91	27.5	9.8	21	30-40	M5x0.8	3-4	
DG-137	11	M10x1.25	85	19.25	5	12	10-12	M4x0.7	1-1.5	
DG-139	11	M10x1	149.5	26	5	8	10-12	Pin	-	
DG-140	11	M8x1	126	24.5	4	8	8-10	Pin	-	
DG-142	11	M10x1	135	31	5	10	10-12	Pin	-	
DG-143	5	M10x1.25	89	24	5	12	10-12	M4x0.7	1-1.5	
DG-144	11	M10x1	125	34	5	10	10-12	Pin	-	
DG-145	11	M10x1	105	32	5	10	10-12	Pin	-	
DG-146	11	M10x1.25	83	22	5	12	10-12	M4x0.7	1-1.5	
DG-155	11.5	M10x1	128	30	5	10	10-12	M4x0.7	1-1.5	
DG-157	11	M10x1.25	68	17	5	12	10-12	M4x0.7	1-1.5	
DG-159	5	M10x1.25	83	18	5	12	10-12	M4x0.7	1-1.5	
DG-161	11	M10x1	117	34	5	10	10-12	M4x0.7	1-1.5	
DG-162	6	M10x1.25	95	22	5	12	10-12	M4x0.7	1-1.5	
DG-170	11	M9x1	151	29.6	4	9	8-10	Pin	-	
DG-171	11	M8x1	119	27.6	4	8	8-10	Pin	-	
DG-172	11	M10x1.25	97	21.85	5	12	10-12	M4x0.7	1-1.5	
DG-173	11	M10x1	111.5	29.6	5	10	10-12	M4x0.7	1-1.5	
DG-174	11	M10x1.25	82	19	5	12	10-12	M4x0.7	1-1.5	
DG-175	10.5	M10x1	78.4	28.3	5	3/8"	10-12	Faston	-	
DG-176	11.5	M10x1	130	25.5	5	10	10-12	Pin	-	
DG-177	5	M10x1	96	29.1	5	10	10-12	Pin	-	
DG-178	5	M10x1	105	31.6	5	10	10-12	Pin	-	
DG-180	11	M8x1	125	27.7	4	8	8-10	Pin	-	
DG-181	11	M10x1	118	26.8	5	12	10-12	M4x0.7	1-1.5	
DG-182	11	M10x1	106	23.5	5	10	10-12	Pin	-	
DG-183	11.5	M10x1	130	25.5	5	10	10-12	Pin	-	
DG-184	11.5	M10X1	121	39.6	5	10	10-12	Pin	-	
DG-186	11	M10x1.25	144	24.35	5	12	10-12	M4x0.7	1-1.5	
DG-187	11	M10x1.25	170	34.85	5	12	10-12	M4x0.7	1-1.5	
DG-188	11	M10X1	150	23.8	4	10	10-12	Pin	-	
DG-189	11	M10x1.25	152.8	30.3	3.6	10	10-12	M4x0.7	1-1.5	

										
	V	mm	mm	mm	mm	mm	mm	mm	mm	mm
DG-190	4.4	M8X1	117.6	29.6	4	8	8-10	Pin	-	
DG-191	5	M10X1	133	28.6	5	10	10-12	Pin	-	
DG-192	5	M10X1	133	30	5	10	10-12	Pin	-	
DG-193	4.4	M10X1	126.3	24	4	10	10-12	Pin	-	
DG-194	4.4	M8x1	147.9	26.6	4	8	8-10	Pin	-	
DG-195	11	M8x1	151	39.6	4	8	8-10	Pin	-	
DG-196	11	M10X1	109.5	30.2	5	10	10-12	Pin	-	
DG-197	11	M10x1.25	177.8	20.5	4.4	12	12-15	M4x0.7	1-1.5	
DG-198	11	M10x1.25	89.9	21.85	4	12	12-15	M4x0.7	1-1.5	
DG-202	11	M12x1.25	77	30	6.1	12	15-20	M5x0.8	3-4	
DG-211	11	M10x1.25	95.5	32	4.3	12	10-12	M4x0.7	1-1.5	
DG-212	11	M10x1.25	95.5	32	4.3	12	10-12	M4x0.7	1-1.5	
DG-213	6	M10x1.25	95.5	32	3.6	12	10-12	M4x0.7	1-1.5	
DG-214	11	M10x1.25	102.5	28	4.3	12	10-12	M4x0.7	1-1.5	
DG-215	7	M10x1.25	95.5	32	4.3	12	10-12	M4x0.7	1-1.5	
DG-216	11	M10x1.25	101.5	28	5	12	10-12	M4x0.7	1-1.5	
DG-217	11	M10x1.25	170	36	3.5	12	10-12	M4x0.7	1-1.5	
DG-218	11	M10x1.25	94	30.5	4.3	12	10-12	M4x0.7	1-1.5	
DG-219	23	M10x1.25	101.5	28	5	12	10-12	M4x0.7	1-1.5	
DG-220	6	M10x1.25	100.5	28	5	12	10-12	M4x0.7	1-1.5	
DG-221	11	M10x1.25	95.5	32	5.2	12	10-12	M4x0.7	1-1.5	
DG-222	14	M10x1.25	100.5	28	5	12	10-12	M4x0.7	1-1.5	
DG-223	7	M10x1.25	101.5	28	5	12	10-12	M4x0.7	1-1.5	
DG-224	8	M14x1.25	89	28	5	17	20-25	M5x0.8	3-4	
DG-225	19	M14x1.25	89	28	5	17	20-25	M5x0.8	3-4	
DG-226	19	M10x1.25	100.5	28	5	12	10-12	M5x0.8	3-4	
DG-227	8	M10x1.25	100.5	28	5	12	10-12	M5x0.8	3-4	
DG-228	19	M18x1.5	78	21	5	26	30-40	M5x0.8	3-4	
DG-229	21	M10x1.25	94.5	22	5	12	10-12	M5x0.8	3-4	
DG-231	21.5	M10x1.25	94.5	22	5	12	10-12	M5x0.8	3-4	
DG-232	10.5	M10x1.25	101.5	28	5	12	10-12	M4x0.7	1-1.5	
DG-233	23	M10x1.25	101.5	28	5	12	10-12	M4x0.7	1-1.5	
DG-234	8.5	M10x1.25	101.5	28	5	12	10-12	M4x0.7	1-1.5	
DG-235	20.5	M10x1.25	100.5	28	5	12	10-12	M4x0.7	1-1.5	
DG-236	19	M10x1.25	84.5	25	5.2	12	10-12	M5x0.8	3-4	
DG-238	23	M10x1.25	91.5	32	5	12	10-12	M5x0.8	3-4	
DG-239	16	M10x1.25	95.5	32	4.3	12	10-12	M4x0.7	1-1.5	
DG-240	11	M10x1.25	121	36.4	5	10	10-12	M4x0.7	1-1.5	
DG-241	6	M12x1.25	141	24	5	12	15-20	M4x0.7	1-1.5	
DG-242	11	M10x1.25	95.5	32	5	12	10-12	M4x0.7	1-1.5	
DG-245	11	M10x1.25	170	36.6	5	12	10-12	M4x0.7	1-1.5	
DG-300*	11	M10x1.25	87.5	18	4.5	12	10-12	M4x0.7	1-1.5	
DG-301*	11	M10x1.25	81.5	18	4.5	12	10-12	M4x0.7	1-1.5	
DG-302*	11	M10x1.25	144.4	24	4.5	12	10-12	Pin	-	
DG-304*	11	M10x1.25	96.5	19	4.5	12	10-12	M4x0.7	1-1.5	
DG-305*	11	M10x1.25	103.8	25	3.5	12	10-12	M4x0.7	1-1.5	
DG-306*	11	M10x1.25	84	21.4	4.5	12	10-12	M4x0.7	1-1.5	
DG-307*	11	M10x1.25	82	18.7	4.5	12	10-12	M4x0.7	1-1.5	
DG-308*	11	M10x1.25	100.8	25	3.5	12	10-12	M4x0.7	1-1.5	
DG-309*	11	M10x1.25	103.8	25	3.5	12	10-12	M4x0.7	1-1.5	
DG-310*	11	M10x1.25	103.8	28	3.5	12	10-12	M4x0.7	1-1.5	
DG-311*	11	M10x1.25	85.4	21.4	3.7	12	10-12	M4x0.7	1-1.5	
DG-312	11	M10x1.25	134	24	3.7	12	10-12	M4x0.7	1-1.5	
DG-400	11	M10x1.25	96.5	33	5	12	10-12	M4x0.7	1-1.5	
DG-401	11	M10x1.25	90.5	33	5	12	10-12	M4x0.7	1-1.5	
DG-501	11	M10x1.25	92.8	22	5	12	10-12	M4x0.7	1-1.5	
DG-502	11	M10x1.25	121.5	30	3.5	12	10-12	M4x0.7	1-1.5	
DG-702	24	M10x1.25	67	17	5	12	10-12	M4x0.7	1-1.5	
DG-703	13.5	M12x1.25	70	29.5	6	12	15-20	M5x0.8	3-4	

*Керамические свечи накаливания

Свечи накаливания

Для записей

Свечи накаливания











Для записей

Свечи накаливания | Для записей

Свечи зажигания и Свечи накаливания

Сокращения

	Автомобиль: марка, модель, объем двигателя
KW	Мощность двигателя
	Код двигателя
	Дополнительная информация
	Год (с - по)
	Свеча зажигания
	Код
4 ПАКЕТ	Упаковка по 4шт.
	Искровой зазор
	Iridium Power
	Iridium Tough
	Свеча зажигания ТТ
Cat.	Катализатор выхлопных газов
cc	Кубический сантиметр
CDI	Конденсаторная (тиристорная) система зажигания
cu.in	Кубический дюйм
EFI,i,INJ,i.e.	Впрыск топлива с электронным управлением
EGR	Рециркуляция выхлопных газов
Alternate	Вариант замены
FI	впрыск топлива
FSI	послойный впрыск топлива (прямой впрыск топлива)
HC	высокая степень сжатия
UPP, JPP, FRP	Сделано в Великобритании, Сделано в Японии, Сделано во Франции
LC	низкая степень сжатия
LPG	сжиженный газ

L, Ltr.	литр
Mpi	многоточечный впрыск
Org. Nr.	серийный номер (нумерация продукции фирм Ситроен/Пежо)
Spi	одноточечный впрыск
VV	регулируемая операция
VVT	регулирование открытия клапанов
2V	двухкамерный карбюратор
W/O	без
Ch No	Номер шасси
Eng No	Номер двигателя
	Каталожный номер свечи накаливания (сокращенный код)
	Напряжение
	Диаметр резьбы
	Общая длина
	Длина наконечника
	Диаметр наконечника
	Размер под ключ
	Момент затяжки свечи накаливания
	Тип клеммы контактного стержня
	Момент затяжки клеммы

DENSO Sales Rus, LLC
4th Street of 8 March, 6A
125167 Moscow Russia

amsales@denso.ru
www.denso-am.ru

